

# MANUEL D'UTILISATION

Véhicule et Infodivertissement

ŠKODA KAROQ



ŠKODA



# Documentation pour la remise du véhicule

Date de la remise du véhicule<sup>a)</sup>

□ □ / □ □ / □ □ □ □ □ □

Partenaire ŠKODA

Cachet et signature du revendeur

Je confirme que le véhicule mentionné m'a été remis en bon état et m'être familiarisé avec sa manipulation correcte ainsi qu'avec les conditions de garantie.

Signature du client

Le véhicule dispose-t-il de l'extension de garantie ? Oui  Non

Limitation de l'extension de garantie ŠKODA<sup>b)</sup>

An- nées : \_\_\_\_\_ ou km : \_\_\_\_\_

ou miles : \_\_\_\_\_

<sup>a)</sup> En raison des exigences des règlements généralement contraignants nationaux, il est possible de donner la date de la première mise en circulation au lieu de la date de la remise du véhicule.

<sup>b)</sup> Selon la situation qui se présente en premier.



57A012740AA

### 1er Détenteur du véhicule

Ce véhicule au numéro d'immatriculation  
(à remplir par le revendeur)  
appartient à :

Titre, nom / société :

---

Adresse :

---

---

Téléphone :

---

Partenaire ŠKODA

Conseiller :

---

Téléphone :

---

### 2e Détenteur du véhicule

Ce véhicule au numéro d'immatriculation  
appartient à :

Titre, nom / société :

---

Adresse :

---

---

Téléphone :

---

Partenaire ŠKODA

Conseiller :

---

Téléphone :

---



57A01Z740AA

## Liens utiles

### Avant la conduite

Régler le siège	» page 84
Réglage du volant	» page 21
Rétroviseurs extérieurs	» page 82
Phares/éclairages	» page 71
Essuie-glace et lave-glace	» page 80
Chauffage et ventilation	» page 116
Chauffage des vitres	» page 79

### Combiné d'instruments

Voyants de contrôle	» page 39
Commande de l'affichage	» page 51
Réglage de l'heure	» page 50

### Déverrouillage et ouverture

Déverrouillage sans clé (KESSY)	» page 59
Coffre	» page 63
Lève-vitre	» page 66
Capot	» page 276

### Connectivité

Services en ligne - ŠKODA Connect	» page 13
SmartLink+	» page 179
Connexion de l'Infodivertissement à Internet	» page 176
Hotspot (WLAN)	» page 177
Téléphoner	» page 165
Assistant de configuration	» page 132

### Conduite

Boîte de vitesses automatique	» page 216
Systèmes de freinage et de stabilisation	» page 221
Système STOP & START	» page 210
Régulateur de vitesse et d'espacement	» page 243

Assistant de maintien de voie	» page 253
Mode Offroad	» page 224

### Stationnement

Frein de stationnement électrique	» page 213
Manœuvres de stationnement	» page 214
Aide au stationnement	» page 226
Caméra de recul	» page 233

### Entretien et maintenance

Fréquence d'entretien	» page 55
Pression des pneus	» page 284
Nettoyer le véhicule	» page 267
Rabattre le bras de l'essuie-glace en toute sécurité	» page 301

### Contrôle et appoint

Ravitaillement	» page 271
AdBlue®	» page 274
Huile moteur	» page 278
Lave-glace	» page 277

### Situations d'urgence

Appel d'urgence	» page 16
Outil de bord dans le véhicule	» page 289
Remplacement des lampes	» page 306
Remplacement de fusibles	» page 302
Changement de roue	» page 289
Démarrage de fortune	» page 296
Remorquer un véhicule	» page 296

### Conseils pratiques

Version électronique de la notice d'utilisation	» page 10
Consignes vidéo	» page 11

## Sommaire

<b>Responsabilité pour vices cachés et garantie ŠKODApour les véhicules neufs</b>	6
---	---

<b>Enregistreur de données d'accident (Event Data Recorder)</b>	8
---	---

<b>Systèmes radio - Informations sur la directive 2014/53/UE</b>	9
--	---

## À propos de la notice d'utilisation

<b>Introduction</b>	10
Généralités	10
Notice d'utilisation imprimée	10
Version électronique de la notice d'utilisation	10
Consignes vidéo	11
Application MyŠKODA App	11
Explications	12

## Services en ligne

<b>ŠKODA Connect</b>	13
Ensemble des services ŠKODA Connect	13
Site Internet ŠKODA Connect	13
Enregistrement de l'utilisateur et du véhicule, activation des services en ligne	13
Gestion des services en ligne	15
Appel d'urgence	16
ServicesCare Connect	16
Services d'Infodivertissement en ligne	17

## Sécurité

<b>Sécurité passive</b>	19
Remarques générales	19
Position assise correcte et sécurisée	19

<b>Ceintures de sécurité</b>	22
Utilisation des ceintures de sécurité	22
Enrouleurs automatiques et rétracteurs de ceinture	24

<b>Système d'airbag</b>	25
Description du système d'airbag	25
Désactivation des airbags	28

<b>Transport sécurisé des enfants</b>	29
Siège pour enfant	29
Systèmes de fixation	33

## Fonctionnement

<b>Poste de conduite</b>	37
Synoptique	36

<b>Instruments et voyants</b>	38
Combiné d'instruments	38
Voyants de contrôle	39

<b>Système d'informations</b>	49
Système d'information du conducteur	49
Commande du système d'information	51
Données de conduite (affichage multifonction)	52
Menu dans l'affichage du combiné d'instruments	54
Intervalle de service	55
Personnalisation	56

<b>Déverrouillage et ouverture</b>	58
Déverrouillage et verrouillage	58
Alarme antivol	63
Coffre à commande manuelle	63
Coffre électrique	64
Commande des vitres	66
Toit ouvrant coulissant/relevable panoramique	69

<b>Éclairage et visibilité</b>	71
Éclairage	71
Éclairage intérieur	76
Visibilité	78
Essuie-glace et lave-glace	79
Rétroviseur	81

<b>Sièges et appuie-têtes</b>	84
Sièges avant	84
Sièges arrière	87
VarioFlexSièges arrières	87
Appuie-têtes	91
Chauffage des sièges	92
Chauffage du volant	92

<b>Équipements pratiques</b>	93
Équipement de l'habitacle	93
Prise électrique	102
Cendrier et allume-cigare	104
Support à tablette	104

<b>Transport de charge</b>	106
Coffre et transport	106
Plancher de chargement variable dans le coffre à bagages	114
Transport sur la galerie de toit	115

<b>Chauffage et ventilation</b>	116
Chauffage, climatiseur manuel, Climatronic	116
Chauffage d'appoint (chauffage et ventilation à l'arrêt)	120

## Infotainment

<b>Introduction</b>	124
Remarques importantes	124
Vue d'ensemble de l'Infodivertissement	125

<b>Commande de l'Infodivertissement</b> _____	127	<b>Téléphone</b> _____	165	<b>Conduite</b> _____	
Commande d'Infodivertissement _____	127	Introduction _____	165	<b>Démarrage et conduite</b> _____	208
Commande vocale _____	132	Accouplement et connexion _____	166	Démarrage et arrêt du moteur _____	208
Mise à jour du logiciel d'Infodivertissement _____	135	Utilisation de la carte SIM dans le module externe _____	170	Système STOP & START _____	210
<b>Paramètres de l'Infodivertissement - Columbus, Amundsen et Bolero</b> _____	136	Fonctions téléphone _____	170	Freiner et stationner _____	212
Réglages système de l'Infodivertissement _____	136	Messages textes (SMS) _____	174	Enclenchement manuel et pédales _____	215
Réglages du menu Radio _____	139	<b>connexion de données</b> _____	176	Boîte de vitesses automatique _____	216
Réglages du menu Médias _____	140	Connexion Internet _____	176	Rodage du moteur et conduite économique _____	218
Paramètres du menu Images _____	140	Établissement de la connexion via l'appareil CarStick _____	176	Éviter des dommages au véhicule _____	220
Paramètres du menu DVD Vidéo _____	141	Établissement de la connexion via une carte SIM dans le module externe _____	177	<b>Systèmes d'assistance</b> _____	221
Réglages du menu Téléphone _____	141	Établissement de la connexion avec le téléphone via le profil Bluetooth® rSAP _____	177	Remarques générales _____	221
Réglages du menu SmartLink+ _____	142	Connexion via WLAN _____	177	Systèmes de freinage et de stabilisation _____	221
Paramètres du menu Navigation _____	142	<b>SmartLink+</b> _____	179	Mode Offroad _____	224
<b>Paramètres de l'Infodivertissement - Swing</b> _____	145	Introduction _____	179	Aide automatique au stationnement (ParkPilot) _____	226
Réglages système de l'Infodivertissement _____	145	Android Auto _____	180	Assistant de sortie de stationnement et assistant de surveillance de l'angle mort _____	230
Réglages du menu Radio _____	147	Apple CarPlay _____	181	Caméra de recul _____	233
Paramètres du menu Médias _____	148	MirrorLink® _____	182	Aide automatique au stationnement _____	234
Réglages du menu Téléphone _____	148	Application ŠKODA OneApp _____	183	Régulateur de vitesse _____	239
Réglages du menu SmartLink+ _____	148	<b>Navigation</b> _____	184	Limiteur de vitesse _____	240
<b>Radio</b> _____	149	Informations importantes _____	184	Régulateur automatique de vitesse et d'espacement (ACC) _____	243
Commande _____	149	Rechercher et saisir une destination _____	187	Front Assist _____	248
<b>Médias</b> _____	152	Destinations enregistrées _____	190	Sélection du mode de conduite (Driving Mode Selection) _____	250
Commande _____	152	Importation des destinations personnelles _____	192	Protection proactive des passagers (Crew Protect Assist) _____	252
Sources audio _____	154	Carte _____	195	Assistance de suivi de la trajectoire (Lane Assist) _____	253
<b>Images</b> _____	159	Guidage _____	197	Aide dans les embouteillages _____	255
Visionneur d'images _____	159	Itinéraire _____	200	Assistant pour les situations d'urgence _____	256
<b>DVD Vidéo</b> _____	161	Mode points de passage _____	202	Détection de signalisation routière _____	256
Lecteur vidéo _____	161	Messages routiers _____	205		
<b>Media Command</b> _____	163	<b>Systèmes du véhicule</b> _____	207		
Fonctionnement _____	163	CAR - Réglages du véhicule _____	207		

Assistant de détection de fatigue _____	259	Déverrouillage/verrouillage d'urgence _____	299
Surveillance de la pression des pneus _____	259	Remplacement des balais d'essuie-glace _____	301
<b>Dispositif d'attelage et remorque _____</b>	<b>261</b>	<b>Fusibles et ampoules _____</b>	<b>302</b>
Dispositif d'attelage _____	261	Fusibles _____	302
Utiliser un dispositif d'attelage _____	262	Ampoules _____	306
<b>Indications d'utilisation</b>		<b>Caractéristiques techniques</b>	
<b>Entretien et maintenance _____</b>	<b>265</b>	<b>Caractéristiques techniques _____</b>	<b>311</b>
Travaux de maintenance, adaptations et modifications techniques _____	265	Données de base du véhicule _____	311
Nettoyage et entretien _____	267	Caractéristiques du véhicule en fonction du type de moteur _____	315
<b>Contrôle et appoint _____</b>	<b>271</b>	<b>Index alphabétique</b>	
Carburant _____	271		
AdBlue® et son remplissage _____	274		
Compartiment moteur _____	275		
Huile moteur _____	278		
Liquide de refroidissement _____	279		
Liquide de frein _____	280		
Batterie du véhicule _____	280		
<b>Roues _____</b>	<b>283</b>		
Jantes et pneus _____	283		
Fonctionnement dans des conditions hivernales _____	286		
<b>Faites-le vous-même</b>			
<b>Équipements de secours et mesures d'aide _____</b>	<b>288</b>		
Équipements de secours _____	288		
Remplacement des roues _____	289		
Kit de dépannage _____	293		
Aide au démarrage _____	295		
Remorquage du véhicule _____	296		
Télécommande et lampe amovible - remplacer la pile/l'accu _____	298		

## Responsabilité pour vices cachés et garantie ŠKODApour les véhicules neufs

### Responsabilité pour vices cachés

Votre concessionnaire ŠKODA se porte garant, en tant que vendeur, des défauts matériels relatifs à votre véhicule neuf ŠKODA, aux pièces et aux accessoires d'origine ŠKODA conformément aux prescriptions légales et au contrat de vente de ŠKODA.

### Garantie ŠKODA pour les véhicules neufs

La société ŠKODA AUTO vous garantit, outre la responsabilité pour vices cachés, la garantie ŠKODApour les véhicules neufs (ci-après dénommée Garantie « ŠKODA »), selon les conditions décrites dans le texte suivant.

Dans le cadre de la garantie ŠKODA, la société ŠKODA AUTO assure les services suivants :

- ▶ réparation gratuite de dommages en raison d'un vice que subit votre véhicule dans les deux ans suivant le début de la garantie ŠKODA.
- ▶ Réparation gratuite de dommages en raison d'un défaut de peinture que subit votre véhicule dans les trois ans suivant le début de la garantie ŠKODA.
- ▶ Réparation gratuite de la corrosion que subit la carrosserie de votre véhicule dans les douze années suivant le début de la garantie. La garantie ŠKODA pour la corrosion de la carrosserie ne comprend que celle subie par la tôle de la carrosserie depuis l'intérieur vers l'extérieur.

La garantie débute le jour où le nouveau véhicule est remis au premier acheteur au moment de son achat auprès d'un partenaire ŠKODA <sup>1)</sup>. Cette date doit être consignée en conséquence par le concessionnaire ŠKODA dans la notice d'utilisation de votre véhicule » *Documentation de la remise du véhicule.*

La réparation de défauts peut s'effectuer par le remplacement ou la réparation de la pièce défectueuse. Les pièces remplacées deviennent la propriété du partenaire service ŠKODA.

Il n'existe aucun droit dépassant le cadre initial issu de la garantie ŠKODA. Il n'existe en particulier aucun droit à une livraison de remplacement, aucun droit de retrait, aucun droit à la mise à disposition d'un véhicule de remplacement pour la durée de la réparation des vices et à des dommages et intérêts.

Vous pouvez faire valoir vos droits à la garantie ŠKODA chez un partenaire service ŠKODA quelconque.

Toute prestation issue de la garantie ŠKODA sera réalisée à la condition préalable que tous les travaux d'entretien aient été effectués à temps et de façon appropriée selon les directives de la société ŠKODA AUTO. L'exécution appropriée des travaux d'entretien selon les directives de la société ŠKODA AUTO doit être prouvée lors de l'exercice des droits issus de la garantie ŠKODA. Dans le cas où un entretien est omis ou n'est pas réalisé selon les directives de la société ŠKODA AUTO, les droits à la garantie continuent néanmoins d'exister dans la mesure où vous pouvez prouver que l'omission ou la non-réalisation de l'entretien selon les prescriptions de la société ŠKODA AUTO n'est pas à l'origine des vices.

L'usure naturelle de votre véhicule est exclue de la garantie ŠKODA. La garantie ŠKODA ne comprend pas non plus les vices présents au niveau des montages, des installations et des démontages externes, ni les vices du véhicule occasionnés par ceux-ci. Ceci s'applique aussi aux accessoires qui n'ont pas été montés et/ou livrés en usine.

Il n'existe pas non plus de droit à la garantie lorsque le vice est occasionné par l'une des circonstances suivantes.

- ▶ utilisation non autorisée, manipulation inadaptée (par ex. utilisation lors de courses automobiles ou surcharge), entretien et maintenance inadaptés ou modifications non autorisées de votre véhicule ;
- ▶ non-respect des prescriptions dans la notice d'utilisation ou dans d'autres notices livrées en usine ;
- ▶ influence extérieure ou autres influences (par ex. accident, grêle, inondation, etc.) ; ▶

<sup>1)</sup> En raison des exigences des règlements généralement contraignants nationaux, il est possible de donner la date de la première mise en circulation au lieu de la date de la remise du véhicule.

- ▶ Montage ou branchement sur/dans le véhicule de pièces dont ŠKODA AUTO n'a pas autorisé l'utilisation ou modification du véhicule d'une manière non autorisée par ŠKODA AUTO (par ex. tuning).
- ▶ non-présentation immédiate du dommage à un atelier spécialisé ou non-suppression appropriée de ce dommage.

Il incombe au client de prouver le lien de causalité.

La présente garantie ŠKODA ne limite pas les droits légaux de l'acheteur issus de la responsabilité pour vices cachés envers le vendeur du véhicule et les éventuels droits issus des lois relatives à la responsabilité des fabricants.

#### **Garantie de mobilité**

La garantie de mobilité procure un sentiment d'assurance pour les voyages dans votre véhicule.

Si votre véhicule devait être immobilisé lors d'un déplacement suite à un dysfonctionnement inattendu, des services peuvent être réalisés pour vous dans le cadre de la garantie de mobilité afin d'assurer vos voyages ; ils comprennent notamment : dépannage sur place et remorquage jusqu'au partenaire service ŠKODA, aide technique par téléphone ou mise en service sur place.

Si la réparation de votre véhicule n'était pas effectuée le jour même, le partenaire service ŠKODA peut également, en cas de besoin, fournir d'autres services ultérieurs tels qu'un transport de substitution (bus, train etc.), la mise à disposition d'un véhicule de remplacement, etc.

Renseignez-vous auprès de votre partenaire ŠKODA pour en savoir plus sur les conditions pour bénéficier de la garantie de mobilité pour votre véhicule. Il vous communiquera également les conditions générales détaillées de la garantie de mobilité relatives à votre véhicule. Dans le cas où aucune garantie de mobilité ne se rapporterait à votre véhicule, veuillez vous informer auprès du partenaire service ŠKODA de votre choix quant à la possibilité d'une souscription ultérieure.

#### **Extension de garantie optionnelle ŠKODA**

Si, lors de l'achat de votre nouveau véhicule, vous avez opté pour une extension de garantie ŠKODA, la garantie de deux ans ŠKODA concernant l'exécution gratuite de l'ensemble des réparations de garantie se prolonge sur la durée que vous avez choisie ou jusqu'à ce que la limite choisie pour le kilométrage soit atteinte, selon la situation qui se présente en premier.

L'extension de la garantie ŠKODA ne porte pas atteinte à la garantie peinture telle qu'elle a été décrite, ni à la garantie contre la corrosion.

L'extension de garantie ŠKODA ne concerne pas les films intérieurs et extérieurs.

Les informations concernant les conditions détaillées de la prolongation de garantie ŠKODA sont mises à votre disposition par votre partenaire ŠKODA.

#### **i Nota**

La prolongation de garantie ŠKODA n'est disponible que pour certains pays.

## Enregistreur de données d'accident (Event Data Recorder)

Le véhicule est équipé d'un appareil qui sert d'enregistreur de données d'accident ci-après seulement « EDR »). La fonction principale du système EDR est d'enregistrer des données lors d'un accident de circulation ou une autre situation de circulation (ci-après seulement « accident »), durant laquelle les systèmes de retenue sont activés.

Le système EDR enregistre la situation d'accident au bout de quelques instants (10 s environ), par exemple, les informations suivantes :

- ▶ La fonction de certains systèmes précis dans le véhicule,
- ▶ Le statut de la ceinture de sécurité du conducteur et du passager avant,
- ▶ L'activation de la pédale de frein et de la pédale d'accélérateur,
- ▶ La vitesse du véhicule au moment précis de l'accident.

Les données enregistrées servent à mieux analyser le comportement des systèmes du véhicule juste avant, pendant et juste après l'accident, afin de mieux clarifier les circonstances de l'accident ayant causé des dommages matériels ou même corporels.

Par ailleurs, les données des systèmes d'assistance dans le véhicule sont également enregistrées. En plus des informations suivantes : si les systèmes concernés étaient activés/désactivés au moment de l'accident, ou s'ils n'étaient disponibles que partiellement ou alors étaient inactifs, il est également possible de vérifier si ces fonctions du véhicule commandaient, accéléraient ou freinaient le véhicule pendant l'accident. Selon l'équipement du véhicule, les fonctions suivantes, par exemple, en font partie :

- ▶ Régulateur automatique d'espacement (ACC)
- ▶ Assistant de maintien de voie (Lane Assist)
- ▶ Aide au stationnement (Park Assist)
- ▶ Aide au stationnement
- ▶ Fonction de freinage d'urgence (Front Assist)

Les données EDR - enregistrement de données d'accident - ne sont établies que lorsqu'il y a un accident avec activation des systèmes de retenue. Dans des conditions normales, il n'y a aucun enregistrement de données, ni aucun enregistrement audio ou vidéo de l'intérieur ou de l'extérieur du véhicule. Des données personnelles telles que le nom, le sexe, l'âge ou encore le lieu de l'accident ne sont pas non plus enregistrées dans le système EDR (enregistrement de données d'accident). Des sujets tiers tels que des autorités judiciaires peuvent

cependant, à l'aide de certaines ressources, mettre des contenus EDR- en connexion avec d'autres sources de données et ainsi pouvoir identifier, lors de l'analyse des causes de l'accident, certaines victimes.

Pour la lecture des données EDR, il faut un équipement particulier avec une autorisation d'accès spéciale, un branchement de diagnostic prescrit par la loi (« On-Board-Diagnostics ») et il faut que le contact soit allumé.

La société ŠKODA AUTO ne lira, ou ne traitera à d'autres fins, aucune des données de l'accident enregistrées dans le système EDR sans l'autorisation du propriétaire du véhicule. Les exceptions sont définies dans les accords contractuels ou sont soumises aux réglementations obligatoires généralement en vigueur.

La société ŠKODA AUTO est, en raison des dispositions légales, tenue de contrôler la qualité et la sécurité de ses propres produits ; c'est pour cela que l'on est autorisé à utiliser des données du système EDR que pour le contrôle du produit sur le marché, pour la recherche et le développement et pour l'amélioration de la qualité des systèmes de sécurité du véhicule. À des fins de recherche et de développement, la société ŠKODA AUTO met également des données à la disposition de tiers. Ceci se déroule de façon tout à fait anonyme, c'est-à-dire sans connexion avec un véhicule précis, avec le conducteur ou autres utilisateurs autorisés à manœuvrer le véhicule.



Votre véhicule dispose de différents systèmes radio.

Les fabricants de ces systèmes radio attestent que ces installations respectent les dispositions de la directive 2014/53/UE.

Pour afficher la **déclaration de conformité**, veuillez procéder de la façon suivante.

1e » fig. 1 Lire le code QR **ou** saisir l'adresse suivante dans le navigateur.

r

**<http://go.skoda.eu/owners-manuals>**

La page Internet avec un aperçu des modèles de la marque ŠKODA s'ouvre.

- 2 Sélectionner le mode souhaité - un menu avec les notices s'affiche.
3. Sélectionnez la période de construction et la langue.
4. Sélectionner le fichier **Déclaration de conformité** au format **pdf**.

## À propos de la notice d'utilisation

### Introduction

#### Généralités

Veillez lire attentivement cette notice d'utilisation, puisque l'utilisation conforme à ces instructions est indispensable pour l'emploi correct du véhicule.

Lors de l'utilisation du véhicule, veuillez toujours respecter les règlements généralement contraignants nationaux (par ex. pour le transport d'enfant, la désactivation de l'airbag, l'utilisation de pneu, la circulation routière etc.).

Veillez toujours conduire avec prudence ! En tant que conducteur, votre sécurité et celle des autres relève entièrement de votre responsabilité.

La notice d'utilisation concerne toutes les **variantes de carrosseries** du véhicule de même que toutes les **variantes de modèle** afférentes et tous les **niveaux d'équipement**.

La notice d'utilisation décrit **toutes les variantes d'équipement possibles** sans les signaler expressément comme équipement en option, variantes de modèle ou équipement spécifique d'un marché. Ainsi, ce ne sont **pas tous les composants d'un équipement décrits** dans la notice d'utilisation qui sont forcément équipés sur votre véhicule.

L'équipement du véhicule correspond à celui décrit dans le contrat d'achat du véhicule. Pour toute question relative à l'équipement, veuillez contacter le cas échéant un partenaire ŠKODA.

Les **figures** contenues dans la notice d'utilisation ne servent que d'illustration. Les figures peuvent très légèrement différer par rapport à votre véhicule ; celles-ci ne sont prévues que comme information générale.

ŠKODA AUTO travaille en permanence au perfectionnement de tous ses véhicules. C'est pourquoi des modifications du contenu de la livraison sur la forme, l'équipement et la technique sont possibles à tout moment. Les informations indiquées dans la notice d'utilisation correspondent à l'état des connaissances au moment de la publication.

Par conséquent, il n'est pas possible de se prévaloir juridiquement des indications, figures et informations techniques figurant dans la notice d'utilisation.

Nous recommandons d'afficher les **pages Internet**, auxquelles nous faisons référence dans la notice d'utilisation, dans leur présentation classique. Dans la présentation mobile, il est possible que les pages Internet ne contiennent pas toutes les informations nécessaires.

#### Notice d'utilisation imprimée

La notice d'utilisation imprimée comporte uniquement les principales informations concernant l'utilisation du véhicule. La version électronique de la notice d'utilisation comporte l'ensemble des informations.

#### Version électronique de la notice d'utilisation



Fig. 2  
Site Internet ŠKODA

La version électronique de la notice d'utilisation contient l'ensemble des informations concernant l'utilisation du véhicule.

La version électronique de la notice d'utilisation est disponible sur le site Internet ŠKODA ainsi que dans l'application mobile MyŠKODA App.

#### Afficher la version électronique de la notice d'utilisation

- › Lire le code QR » **fig. 2** ou saisir l'adresse suivante dans le navigateur.  
<http://go.skoda.eu/owners-manuals>
- › Sélectionnez le modèle souhaité.
- › Sélectionnez la période de construction et la langue.
- › Sélectionnez les instructions souhaitées.

## Consignes vidéo

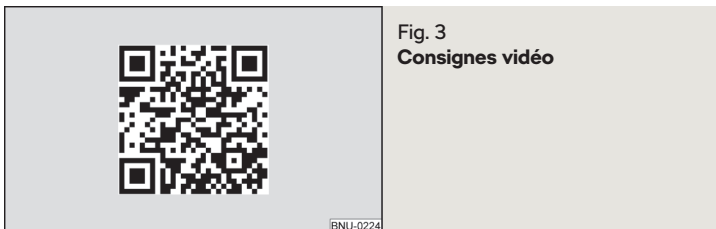

La commande de certaines fonctions du véhicule peut être affichée sous la forme de consignes vidéo.

### Afficher le menu avec des consignes vidéo.

› Lire le code QR » fig. 3 ou saisir l'adresse e-mail suivante dans le navigateur web.

<http://go.skoda.eu/owners-manuals-videos>

### **i** Nota

Les consignes vidéo ne sont disponibles que dans certaines langues.

## Application MyŠKODA App

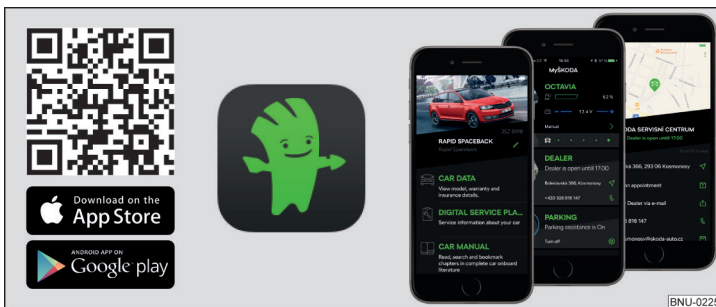

L'application MyŠKODA App comprend par ex. la version électronique du manuel d'utilisation, des conseils rapides pour résoudre certains problèmes associés avec le véhicule ou une description des solutions Simply Clever.

À l'aide de cette application, il est possible de se connecter à un partenaire ŠKODA et de faire appel à ses services ou de contacter rapidement le service de dépannage.

L'application peut également être utilisée comme lecteur RSS pour les sites Internet favoris.

### Installer l'application mobile MyŠKODA App

› Scanner le code QR » fig. 4 .

## Explications

### Termes employés

- « Atelier spécialisé » - atelier compétent pour effectuer des travaux d'entretien pour les véhicules de la marque ŠKODA. Un atelier spécialisé peut être un partenaire ŠKODA, un service partenaire ŠKODA ou un atelier indépendant.
- « Partenaire service ŠKODA » - atelier autorisé contractuellement par la société ŠKODA AUTO ou par son partenaire de distribution autorisé à effectuer des travaux d'entretien pour les véhicules de la marque ŠKODA et à vendre des pièces d'origine ŠKODA.
- « Partenaire ŠKODA » - entreprise autorisée par la société ŠKODA AUTO ou par son partenaire de distribution autorisé à vendre des véhicules neufs de la marque ŠKODA et, le cas échéant, à effectuer son entretien en utilisant des pièces d'origine ŠKODA et à vendre des pièces d'origine ŠKODA.

### Consignes textuelles

- « Appuyer » - appui bref (par ex. une touche) moins d'1 sec
- « Maintenir » - appui long (par ex. une touche) plus d'1 sec

### Indications concernant la direction

Toutes les indications comme à « gauche », à « droite », « devant », « derrière », sont données en se basant sur le sens de déplacement du véhicule.

### Explication des symboles

- Marquage de l'étape d'utilisation suivante

### **!** AVERTISSEMENT

Les textes avec ce symbole attirent l'**attention sur un réel danger d'accident, de blessures ou de péril.**

### **!** ATTENTION

Les textes avec ce symbole attirent l'attention sur le risque d'endommagement du véhicule ou d'une possible incapacité fonctionnelle de certains systèmes.

### **i** Nota

Les textes avec ce symbole contiennent des informations supplémentaires.

## Services en ligne

### ŠKODA Connect

#### Ensemble des services ŠKODA Connect

Les services en ligne ŠKODA Connect complètent les fonctions du véhicule et de l'Infodivertissement avec les ensembles de services Care Connect et Infotainment Online.

#### Care Connect

Les services Care Connect contiennent les fonctions suivantes.

- ▶ Appel d'urgence, d'information et de dépannage.
- ▶ Service proactif pour la connexion avec votre partenaire de service ŠKODA.
- ▶ Accès à distance au véhicule à l'aide de l'application ŠKODA Connect.

Pour la fonction des services Care Connect, un réseau mobile doit être disponible.

#### Infotainment Online

Les services Infotainment Online-Dienste complètent les fonctions d'Infodivertissement avec les fonctions suivantes par exemple.

- ▶ Prévisions météorologiques.
- ▶ Recherche de stations-service avec des informations concernant les prix du carburant.
- ▶ Informations sur le trafic en ligne.
- ▶ Recherche de destination en ligne.

Pour la fonction de service Infotainment Online, l'Infodivertissement doit être connecté à Internet » [page 176](#).

#### Conditions d'utilisation et disponibilité des services

Les conditions d'utilisations du compte utilisateur « **actuelles** » comprenant « **une déclaration de protection des données à caractère personnel** » sont disponibles sur le profil utilisateur sur le site Internet Portail ŠKODA Connect.

La disponibilité des services dépend du type de véhicule ainsi que du type d'Infodivertissement monté dans le véhicule. Certains services ne sont disponibles que dans certains pays.

#### **i** Nota

La disponibilité des services mentionnés dépend de la durée de validité correspondante du contrat. Pendant cette durée de validité, des modifications du contenu de ces services peuvent survenir entre temps.

#### Site Internet ŠKODA Connect



Fig. 5 Informations concernant les services en ligne

Le site Internet ŠKODA Connect contient des informations concernant les services en ligne et leurs fonctions, l'accès au ŠKODA Connect Portal ainsi que l'option de téléchargement de l'application ŠKODA Connect App.

Le site Internet ŠKODA Connect peut être ouvert en scannant le code QR » [fig. 5](#) ou en saisissant l'adresse suivante dans le navigateur web.

<http://go.skoda.eu/skoda-connect>

#### Enregistrement de l'utilisateur et du véhicule, activation des services en ligne

#### Site Internet ŠKODA Connect Portal



Fig. 6 Démarrage du portail ŠKODA Connect

L'utilisation des services en ligne ŠKODA Connect nécessite l'enregistrement préalable de l'utilisateur et du véhicule sur le site Internet ŠKODA Connect Portal ainsi que l'activation des services en ligne dans l'Infodivertissement. ▶

Le site Internet ŠKODA Connect Portal peut être ouvert en scannant le code QR » fig. 6 ou en saisissant l'adresse suivante dans le navigateur web.

<http://go.skoda.eu/skoda-connect>

### Informations sur l'enregistrement et l'activation des services en ligne



Fig. 7 Vidéo de présentation sur l'enregistrement et l'activation des services



Fig. 8 Version électronique du manuel pour l'enregistrement et l'activation des services

### Vidéo de présentation sur l'enregistrement et l'activation des services

L'enregistrement et l'activation sont effectués conformément à la vidéo de présentation.

La vidéo de présentation peut être ouverte en scannant le code QR » fig. 7 ou en saisissant l'adresse suivante dans le navigateur web.

<http://go.skoda.eu/connect-video>

### Version électronique du manuel pour l'enregistrement et l'activation des services

Les informations actuelles concernant l'enregistrement et l'activation des services en ligne sont disponibles dans la **version électronique** du manuel des services en ligne sur le site Internet ŠKODA Connect.

La version électronique du manuel peut être ouverte en scannant le code QR » fig. 8 ou en saisissant l'adresse suivante dans le navigateur web.

<http://go.skoda.eu/skoda-connect/connect-manual>

### i Nota

Vous pouvez contacter un partenaire de service ŠKODA pour obtenir de l'aide pour l'enregistrement, l'activation ainsi que la connexion Internet.

### Activation des services en ligne dans l'Infodivertissement

- › Allumer le contact et l'Infodivertissement.
- › Appuyer sur le champ du capteur **MENU** puis sur la touche de fonction  → ŠKODA Connect (services en ligne) → Enregistrement .
- › Saisir le code PIN d'enregistrement fourni sur le site Internet ŠKODA Connect Portal lors de l'enregistrement de l'utilisateur et du véhicule et valider.
- › Attendre que le message **L'enregistrement est terminé**, s'affiche (cela peut prendre quelques minutes) et valider la notification.

### Suppression/Changement de l'utilisateur

#### Supprimer l'utilisateur

- › Allumer le contact et l'Infodivertissement.
- › Appuyer sur le champ du capteur **MENU** puis sur la touche de fonction  → ŠKODA Connect (services en ligne) → Enregistrement.
- › Appuyer sur la touche de fonction **Supprimer le support** → **Supprimer** et valider le processus de suppression.

#### Changer d'utilisateur

- › Allumez le contact et l'Infodivertissement.
- › Appuyer sur le champ du capteur **MENU** puis sur la touche de fonction  → ŠKODA Connect (services en ligne) → Enregistrement.
- › Appuyer sur la touche de fonction **Nouveau support** → **Changement de support**.
- › Saisir le code PIN d'enregistrement fourni sur le site Internet ŠKODA Connect Portal lors de l'enregistrement du nouvel utilisateur et du véhicule et valider.
- › Confirmer le changement d'utilisateur le cas échéant en appuyant sur la touche de fonction **Modifier l'utilisateur principal**.

## **i** Nota

En supprimant le véhicule enregistré sur le compte utilisateur sur le site Internet ŠKODA Connect Portal, l'utilisateur est supprimé dans l'Infodivertissement.

## Gestion des services en ligne

### Affichage de la gestion des services

Dans la gestion des services en ligne, il est possible d'afficher des informations sur les services en ligne, sur la validité de la licence ou encore d'activer/de désactiver les services.

- › Allumer le contact et l'Infodivertissement.
- › Appuyer sur le champ du capteur **MENU** puis sur la touche de fonction  → ŠKODA Connect (services en ligne) → Gestion des services.
- › Pour **afficher les désignations et le statut des services**, sélectionner le service souhaité.
- › Pour obtenir des **informations détaillées sur le service**, appuyer sur la touche de fonction > .
- › Pour **activer/désactiver les services**, appuyer sur la touche de fonction avec la « case à cocher ».

### Activer/désactiver les services en ligne avec l'Infodivertissement

Les informations pour activer/désactiver les services sont affichées sur le compte utilisateur sur le site Internet ŠKODA Connect Portal ainsi que dans l'application ŠKODA Connect.

#### Activer/désactiver la fonction Mode privé

En activant la fonction **Mode privé**, les services d'envoi d'informations sur le véhicule et de données personnelles indispensables pour la mise à disposition des services sont désactivés.

- › Appuyer sur le champ du capteur **MENU** puis sur la touche de fonction  → ŠKODA Connect (services en ligne) → Gestion des services → Mode privé.

#### Activer/désactiver les services Care Connect

La désactivation des services Care Connect entraîne la désactivation des services d'envoi d'informations sur le véhicule et de données personnelles indispensables à la mise à disposition des services.

- › Appuyer sur le champ du capteur **MENU** puis sur la touche de fonction  → ŠKODA Connect (services en ligne) → Gestion des services → Care Connect.

#### Activer/désactiver les services d'Infodivertissement en ligne

- › Appuyer sur le champ du capteur **MENU** puis sur la touche de fonction  → ŠKODA Connect (services en ligne) → Gestion de services → Infodivertissement en ligne.

## **i** Nota

L'**appel d'urgence** reste pleinement fonctionnel après l'activation de la fonction **Mode privé** ou après la désactivation de Care Connect. Les fonctions de l'**appel d'information et de dépannage** sont limitées.

### Services de localisation activés

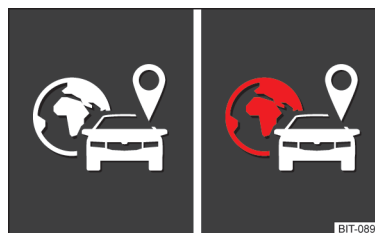

Fig. 9  
Symboles des services de localisation activés

Pour garantir le bon fonctionnement de certains services en ligne, les services de localisation doivent être activés.

Les services de localisation comprennent par exemple des informations sur le dernier lieu de stationnement, des informations sur la région ou des informations sur la vitesse.

Si les services de localisation sont activés, l'un des symboles suivants est affiché dans la ligne de statut sur l'écran d'Infodivertissement » [fig. 9](#).

## Appel d'urgence

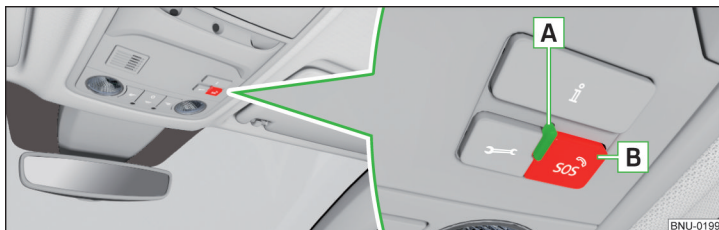

Fig. 10 Touche appel d'urgence

### Accident grave

En cas d'accident avec déclenchement de l'airbag ou de l'enrouleur de ceinture, une connexion avec la centrale d'appel d'urgence est **établie automatique-ment**. La centrale d'appels d'urgence reçoit en même temps les informations sur l'accident, par ex. le lieu de l'accident et sa gravité, le nombre de passagers attachés ainsi que le numéro d'identification du véhicule (VIN).

### Accident léger

L'option pour l'établissement d'une connexion avec la centrale d'appel d'urgence ou le service de dépannage s'affiche sur l'écran d'Infodivertissement.

### Établissement manuel de la connexion avec la centrale d'appel d'urgence

- Maintenir la touche **B** » fig. 10 enfoncée.
- Valider l'établissement de la connexion sur l'écran d'Infodivertissement ou sur l'écran du combiné d'instruments.

L'établissement manuel de la connexion peut par exemple être utilisé pour signaler un accident auquel vous n'êtes pas directement impliqué.

L'**état du système** est affiché après avoir mis le contact lorsque le voyant **A** » fig. 10 est allumé.

- Vert - Le système est opérationnel.
- Rouge - Il y a un dysfonctionnement.

### **i** Nota

Le service d'appel d'urgence est aussi opérationnel sans inscription de l'utilisateur ou activation des services.

## ServicesCare Connect

### Service proactif



Fig. 11 Boutons et voyant de contrôle des services Care Connect

Le service **Service proactif** vous fournit un aperçu de l'état technique de votre véhicule ainsi qu'un événement de service exigible. Il est également possible d'établir la connexion avec la centrale d'appel d'information ou de dépannage.

### Boutons et voyant de contrôle des services Care Connect » fig. 11

- A** Voyants pour l'état du système.
- B** L'activation de la touche entraîne l'établissement de la connexion avec le **numéro d'appel d'urgence** en cas de problèmes avec les services en ligne ou pour obtenir des informations sur les produits et les services de la marque ŠKODA.
- C** L'activation de la touche entraîne l'établissement de la connexion avec le **numéro de dépannage** en cas de panne.

L'**état du système** est affiché après avoir mis le contact lorsque le voyant **A** » fig. 11 est allumé.

- Vert - Le système est opérationnel.
- Rouge - Il y a un dysfonctionnement.

### **i** Nota

La disponibilité des services mentionnés dépend de la durée de validité correspondante du contrat. Pendant cette durée de validité, des modifications du contenu de ces services peuvent survenir entre temps. Vous trouverez des informations actuelles sur le site Internet ŠKODA Connect » page 13.

## Accès à distance au véhicule



Fig. 12 Application ŠKODA Connect

Avec le service **Accès à distance au véhicule**, vous avez accès à certaines fonctions du véhicule via le Portail ŠKODA Connect ou via l'application ŠKODA Connect installée sur un téléphone portable.

### Installer l'application mobile ŠKODA Connect

► Scanner le code QR » fig. 12.

L'accès à distance au véhicule comprend notamment les services suivants.

- Données de conduite.
- État du véhicule.
- Dernier emplacement de stationnement.

### **i** Nota

La disponibilité des services mentionnés dépend de la durée de validité correspondante du contrat. Pendant cette durée de validité, des modifications du contenu de ces services peuvent survenir entre temps. Vous trouverez des informations actuelles sur le site Internet ŠKODA Connect » page 13.

## Services d'Infodivertissement en ligne

### Menu principal et aperçu des services

Applicable pour l'Infodivertissement Columbus, Amundsen.

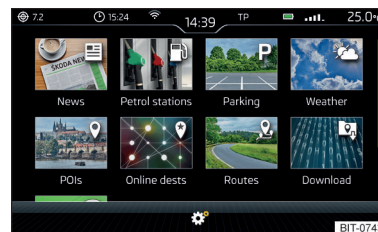













Fig. 13  
Menu principal

Ces services étendent les fonctionnalités de l'Infodivertissement connecté à Internet.

Pour **afficher** le menu principal » fig. 13 appuyer sur le champ du capteur  puis sur la touche de fonction .

-  Messages des canaux RSS définis dans le profil utilisateur sur le site Internet Portail ŠKODA Connect.
-  Recherche en ligne de stations-essence avec des informations sur les prix des carburants » page 190
- P** Recherche en ligne de parkings avec des informations sur les places de stationnement libres » page 190
-  Météo à proximité de la position du véhicule, au niveau de la destination de l'itinéraire ou au voisinage de l'emplacement sélectionné
-  Recherche de destination en ligne » page 187
-  Importation des destinations créées dans le profil utilisateur sur le site Internet Portail ŠKODA Connect » page 194
-  Importation des itinéraires créés dans le profil utilisateur sur le site Internet Portail ŠKODA Connect » page 202
-  Mise à jour en ligne des données de navigation (valable pour l'Infodivertissement Columbus) et importation des catégories de destinations spéciales » page 185
-  Conditions d'utilisation des services en ligne
-  Réglages des services en ligne » page 139

Vous trouverez davantage d'informations concernant les services disponibles sur le site Internet ŠKODA Connect » [page 13](#).

**i Nota**

La disponibilité des services mentionnés dépend de la durée de validité correspondante du contrat. Pendant cette durée de validité, des modifications du contenu de ces services peuvent survenir entre temps. Vous trouverez des informations actuelles sur le site Internet ŠKODA Connect » [page 13](#).

## Sécurité

### Sécurité passive

#### Remarques générales

#### Entrée en matière

Dans cette section du manuel, vous trouverez de précieuses informations concernant la sécurité passive. Nous y avons regroupé tout ce que vous devez par exemple savoir sur les ceintures de sécurité, les airbags, les sièges pour enfants, etc.

Vous trouverez aussi d'autres informations importantes sur la sécurité dans les chapitres suivants de la présente notice d'utilisation. C'est pourquoi la notice d'utilisation doit toujours se trouver dans le véhicule.

#### Avant chaque départ

Pour votre propre sécurité et celle de vos passagers, veuillez tenir compte des points suivants avant chaque départ.

- ▶ Contrôlez le fonctionnement des phares et des clignotants.
- ▶ Contrôlez le fonctionnement des essuie-glaces et l'état des balais des essuie-glaces. Contrôlez le niveau de liquide lave-glace.
- ▶ Assurez-vous que toutes les vitres offrent une bonne visibilité vers l'extérieur.
- ▶ Réglez les rétroviseurs de sorte à garantir la vue vers l'arrière. Assurez-vous que les rétroviseurs ne sont pas recouverts.
- ▶ Contrôlez la pression de gonflage des pneus.
- ▶ Contrôlez le niveau de l'huile moteur, du liquide de frein et du liquide de refroidissement.
- ▶ Fixez de façon sûre les bagages que vous transportez.
- ▶ Ne dépassez pas les charges admises sur les essieux et le poids total autorisé pour le véhicule.
- ▶ Fermez toutes les portières et le capot du coffre à bagages.
- ▶ Assurez-vous qu'aucune pièce et composant ne soit dévissé de manière visible dans le véhicule.
- ▶ Assurez-vous qu'aucun objet ne puisse empêcher l'actionnement des pédales.

- ▶ Protégez les enfants dans des sièges enfants adaptés » [page 29](#), *Transport sécurisé des enfants*.
- ▶ Asseyez-vous dans une position correcte. Demandez à vos passagers de s'asseoir dans une position correcte » [page 19](#), *Position assise correcte et sécurisée*.

#### Équipements de sécurité

Pour la sécurité routière, veuillez respecter les consignes suivantes.

- ▶ Ne vous laissez pas distraire de la circulation par quoi que ce soit, par ex. par vos passagers ou des discussions téléphoniques.
- ▶ Ne conduisez jamais si votre faculté de conduire est affaiblie (par ex. sous l'influence de médicaments, d'alcool, de stupéfiants etc.)
- ▶ Respectez les règles de la circulation et la vitesse autorisée.
- ▶ Adaptez toujours la vitesse à l'état de la route ainsi qu'aux conditions de circulation et météorologiques.
- ▶ Sur un long trajet, faites régulièrement des pauses – toutes les deux heures au moins.

#### Position assise correcte et sécurisée

#### Entrée en matière

Avant le départ, asseyez-vous dans une position correcte et ne changez pas cette position pendant le trajet. Demandez également à vos passagers de s'asseoir correctement et de ne pas changer de position pendant le trajet.

Les consignes suivantes concernent le **passager**. Le non-respect de ces dernières peut entraîner des blessures graves, voire la mort.

- ▶ Ne pas s'appuyer contre le tableau de bord.
- ▶ Ne pas poser les pieds sur le tableau de bord.

Les consignes suivantes concernent tous les **occupants**. Le non-respect de ces dernières peut entraîner des blessures graves, voire la mort.

- ▶ Ne pas s'asseoir seulement à l'avant du siège.
- ▶ Ne vous asseyez pas sur le côté.
- ▶ Ne pas se pencher par la fenêtre.
- ▶ Ne pas sortir les mains et les pieds par la fenêtre.
- ▶ Ne pas poser les pieds sur le coussin du siège.

## ! AVERTISSEMENT

- Afin que les occupants du véhicule soient protégés avec un maximum d'efficacité, les sièges et tous les appuie-têtes avant doivent être correctement réglés en fonction de la taille corporelle et les ceintures de sécurité doivent toujours être correctement attachées.
- Chaque personne doit ajuster correctement sa ceinture de sécurité au siège où elle est assise. Les enfants doivent être attachés avec un système de retenue approprié » [page 29](#), *Transport sécurisé des enfants*.
- Les dossiers des sièges ne doivent pas être trop inclinés en arrière lorsque le véhicule roule, sinon les ceintures de sécurité et les airbags ne sont plus aussi efficaces – risque de blessure !

## ! AVERTISSEMENT

S'il n'est pas assis correctement, le passager s'expose à des risques de blessures mortelles.

### Position assise correcte du conducteur

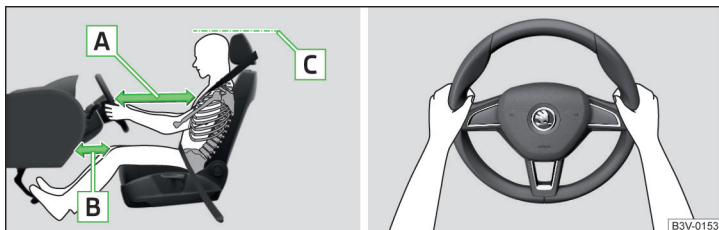

Fig. 14 Position assise correcte du conducteur/Bonne position du volant

## 📖 Veuillez tout d'abord lire et observer ! à la page 20.

Veuillez respecter les consignes suivantes pour votre propre sécurité et réduire tout risque de blessure lors d'un accident.

- ✓ Réglez le siège du conducteur dans le sens de la longueur du véhicule de telle façon que les pédales puissent être enfoncées à fond avec les genoux légèrement pliés.
- ✓ Pour les véhicules avec airbag de genoux côté conducteur, réglez le siège du conducteur en sens longitudinal de façon à ce que la distance » [fig. 14 - B](#) entre les jambes et le tableau de bord à hauteur de l'airbag de protection des genoux soit de 6 cm au moins.
- ✓ Réglez le dossier de façon à pouvoir atteindre le point le plus élevé du volant en ayant les coudes légèrement pliés.
- ✓ Ajustez le volant de façon à ce que la distance entre le volant et le buste soit de 25 cm au moins » [fig. 14 - A](#).
- ✓ Réglez l'appuie-tête de façon à ce que le bord supérieur de l'appuie-tête se trouve au moins à la hauteur de la partie supérieure de votre tête » [fig. 14 - C](#) (ne concerne pas les sièges avec des appuie-têtes intégrés).
- ✓ Attachez correctement votre ceinture de sécurité » [page 22](#), *Utilisation des ceintures de sécurité*.

## ! AVERTISSEMENT

- La distance minimale par rapport au volant doit être de 25 cm et celle des jambes par rapport au tableau de bord à hauteur de l'airbag de protection des genoux d'au moins 6 cm. Les airbags ne peuvent pas vous protéger si vous en êtes plus près - danger mortel !
- Pendant la conduite, maintenez le volant latéralement des deux mains sur le bord extérieur dans les positions « 9 » et « 3 heures » » [fig. 14](#). Ne jamais tenir le volant en position « midi » ou de toute autre manière (par exemple au milieu du volant ou sur la partie interne). Autrement le déclenchement de l'airbag peut provoquer de graves blessures aux bras, aux mains et à la tête.
- Pour cela veillez à ne laisser aucun objet sur le plancher côté conducteur, car ceux-ci peuvent se placer sous les pédales pendant la conduite. Vous ne seriez alors plus en mesure d'enclencher la pédale d'embrayage, de freiner ou d'accélérer.

## Réglage de la position du volant

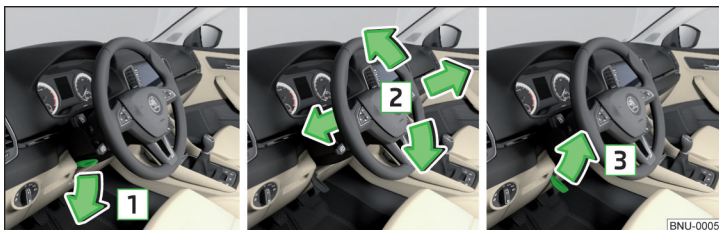

Fig. 15 Réglage de la position du volant

📖 Veuillez tout d'abord lire et observer **!** à la page 20.

Vous pouvez régler le volant en hauteur et dans le sens de la longueur.

- Faites pivoter le levier de sécurité sous le volant dans le sens de la flèche **1** » fig. 15.
- Réglez le volant dans la position souhaitée. Vous pouvez régler le volant dans le sens de la flèche **2**.
- Appuyez sur le levier de sécurité jusqu'à la butée dans le sens de la flèche **3**.

### ! AVERTISSEMENT

- Ne jamais régler le volant pendant la conduite, mais seulement lorsque le véhicule est à l'arrêt !
- Verrouillez toujours le levier de sécurité après le réglage, afin que le volant ne puisse pas modifier sa position de façon incontrôlée - risque d'accidents !

## Position assise correcte du passager

📖 Veuillez tout d'abord lire et observer **!** à la page 20.

Pour la sécurité du passager et afin de réduire le risque de blessures en cas d'accident, les conseils suivants doivent être respectés.

- ✓ Reculez le siège du passager autant que possible. Le passager se trouve à une distance de 25 cm au moins du tableau de bord, afin que l'airbag lui offre la meilleure sécurité possible en cas de déclenchement.
- ✓ Réglez l'appuie-tête de façon à ce que le bord supérieur de l'appuie-tête se trouve au moins à la hauteur de la partie supérieure de votre tête » fig. 14 à la page 20 - **C** (ne concerne pas les sièges avec des appuie-têtes intégrés).
- ✓ Attachez correctement votre ceinture de sécurité » page 22, *Utilisation des ceintures de sécurité*.

### ! AVERTISSEMENT

- Respectez une distance de 25 cm minimum avec le tableau de bord, autrement le système d'airbag ne peut pas vous protéger - danger de mort !
- Pendant que le véhicule roule, gardez toujours les pieds dans l'espace pour les jambes - ne les posez jamais sur le tableau de bord ou sur les assises des sièges, ne les laissez jamais dépasser de la voiture par les fenêtres. Le risque de blessure est alors très élevé en cas de freinage ou d'accident. Si vous n'êtes pas correctement assis, vous pouvez être mortellement blessé en cas de déclenchement d'un airbag !

## Position assise des passagers se trouvant à l'arrière

📖 Veuillez tout d'abord lire et observer **!** à la page 20.

Pour la sécurité des passagers sur les sièges arrière et afin de réduire le risque de blessures en cas d'accident, les conseils suivants doivent être respectés.

- ✓ Réglez l'appuie-tête de façon à ce que le bord supérieur de l'appuie-tête se trouve au moins à la hauteur de la partie supérieure de la tête » fig. 14 à la page 20 - **C**.
- ✓ Attachez correctement votre ceinture de sécurité » page 22, *Utilisation des ceintures de sécurité*.

## Ceintures de sécurité

### Utilisation des ceintures de sécurité

#### Entrée en matière

Des ceintures de sécurité correctement attachées offrent une bonne protection en cas d'accident. Elles réduisent le risque de blessure et augmentent les chances de survie en cas d'accident grave.

Les ceintures de sécurité réduisent considérablement l'énergie cinétique. De plus, elles empêchent des déplacements incontrôlés risquant à leur tour de provoquer de graves blessures.

En cas de transport d'enfants, les consignes suivantes doivent être respectées » [page 29](#), *Transport sécurisé des enfants*.

#### AVERTISSEMENT

- Attachez la ceinture de sécurité avant chaque trajet ! Cela s'applique également aux autres passagers, il existe un risque de blessure !
- L'effet protecteur maximal des ceintures de sécurité n'est obtenu que lorsque les occupants sont assis dans la bonne position » [page 19](#), *Position assise correcte et sécurisée*.
- Les dossiers des sièges avant ne doivent pas être trop inclinés vers l'arrière sinon les ceintures de sécurité pourraient perdre de leur efficacité.

#### AVERTISSEMENT

Conseils pour la manipulation des ceintures de sécurité

- La ceinture ne doit pas être coincée, entortillée ou frottée sur des arêtes vives.
- Veillez à ne pas coincer la ceinture de sécurité en fermant la portière.

#### AVERTISSEMENT

Conseils pour l'utilisation correcte des ceintures de sécurité

- Réglez la hauteur de la ceinture de sécurité de sorte que la partie supérieure de la ceinture passe à peu près au milieu de l'épaule – en aucun cas sur le cou.
- Il ne faut jamais utiliser une seule ceinture pour attacher deux personnes (des enfants non plus).

#### AVERTISSEMENT (suite)

- Vous ne devez engager la languette que dans le boîtier de verrouillage solidaire du siège où vous êtes assis. Une ceinture de sécurité incorrectement attachée protège moins bien, d'où un risque de blessure accru.
- Des vêtements multiples et amples (manteau par dessus un veston par ex.) gênent l'ajustement et le fonctionnement des ceintures de sécurité.
- Il est interdit d'utiliser des pinces ou d'autres objets pour régler les ceintures de sécurité (par ex. afin de les raccourcir si les personnes sont petites).
- Les ceintures de sécurité sur les sièges arrière ne remplissent fiablement leur fonction que si le dossier de ce siège est correctement enclenché » [page 87](#).

#### AVERTISSEMENT

Conseils pour l'entretien des ceintures de sécurité

- La ceinture doit toujours être propre. Des salissures peuvent entraver le fonctionnement de l'enrouleur automatique » [page 270](#).
- Les ceintures de sécurité ne doivent être ni démontées ni modifiées en aucune façon. N'essayez pas de réparer les ceintures de sécurité vous-même.
- Contrôlez régulièrement l'état des ceintures de sécurité. Faites remplacer dans les plus brefs délais la partie de la ceinture de sécurité concernée par un atelier spécialisé si vous constatez qu'une partie de la ceinture de sécurité (par ex. l'enrouleur automatique, les points de jonction de la ceinture de sécurité, les enrouleurs automatiques, la boucle etc.) est endommagée.
- Les ceintures de sécurité qui ont été sollicitées au cours d'un accident doivent être remplacées par un atelier spécialisé. Vérifier également la ceinture de sécurité.

## Réglage correct de la ceinture de sécurité

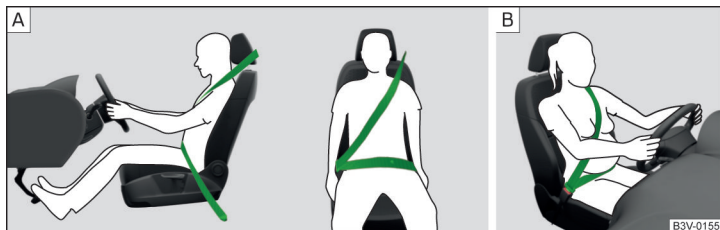

Fig. 16 Position correcte de la sangle baudrier et de la sangle sous-abdominale/Position correcte de la ceinture sur les femmes enceintes

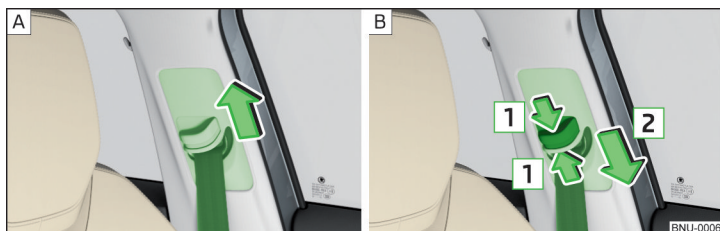

Fig. 17 Réglage de la hauteur de la ceinture sur les sièges avant

📖 Veuillez tout d'abord lire et observer **!** à la page 22.

Les ceintures ne peuvent offrir la plus grande protection possible qu'à condition d'être correctement appliquées.

La partie supérieure de la **ceinture de sécurité** doit passer à peu près au milieu de l'épaule (en aucun cas sur le cou) et s'appliquer correctement sur le buste » fig. 16 - [A].

La partie inférieure de la **ceinture de sécurité** doit passer sur le bassin (mais pas sur le ventre) et toujours s'appliquer fermement » fig. 16 - [A].

Les **femmes enceintes** doivent boucler la partie inférieure de la ceinture le plus bas possible au niveau du bassin afin que le bas-ventre ne soit soumis à aucune pression » fig. 16 - [B].

## Réglage de la hauteur de la ceinture sur les sièges avant

➤ Tirer la tige **vers le haut** dans le sens de la flèche » fig. 17 - [A].

➤ **Ou**: Enfoncer la protection dans le sens de la flèche **1** et déplacer la tige **vers le bas** dans le sens de la flèche **2** » fig. 17 - [B].

➤ Après le réglage, vérifiez en tirant d'un coup sec sur la ceinture si la ferrure de renvoi est bien encliquetée.

## ! AVERTISSEMENT

- Veillez toujours à ce que la ceinture de sécurité s'applique correctement. Des ceintures de sécurité mal ajustées risquent de causer des blessures même si l'accident n'est pas grave.
- Une ceinture de sécurité trop lâche risque de provoquer des blessures ; en effet, votre corps continue de se déplacer vers l'avant sous l'effet de l'énergie cinétique et est ainsi brusquement freiné par la ceinture de sécurité si une collision se produit.
- La ceinture ne doit pas passer sur des objets rigides ou cassants (par ex. crayons, lunettes, stylos à bille, trousseau de clés, etc.). Ces objets peuvent provoquer des blessures.

## Bouclage et débouclage des ceintures de sécurité

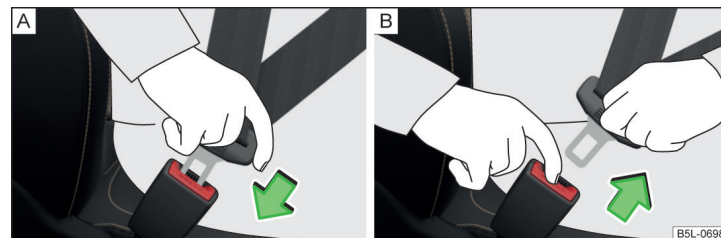

Fig. 18 Bouclage/débouclage des ceintures de sécurité

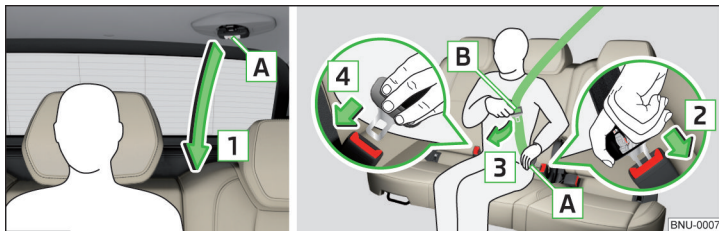

Fig. 19 Bouclage/débouclage des ceintures de sécurité sur le siège central VarioFlex

📖 Veuillez tout d'abord lire et observer **!** à la page 22.

### Avant de s'appuyer

- › Réglez correctement les appuie-têtes (ne concerne pas les sièges avec des appuie-têtes intégrés).
- › Réglez le siège (concerne les sièges avant ainsi que les sièges arrière VarioFlex).
- › Réglez la hauteur de la ceinture (ne s'applique que pour les sièges avant).

### Fermeture

- › Tirez lentement la ceinture au niveau de la languette et appliquez la ceinture sur la poitrine et le bassin.
- › Engagez la languette dans la boucle du siège correspondant » fig. 18 - **A** jusqu'à ce qu'elle s'enclenche de façon audible.
- › Tirez ensuite sur la ceinture pour vérifier si elle est enclenchée dans le boîtier de verrouillage.

### Détachement

- › Tenez la languette et appuyez sur le bouton rouge de la boucle » fig. 18 - **B**, la languette est éjectée.
- › Guidez la ceinture avec la main pour que celle-ci ne se torde pas et s'enroule complètement.

### Créer - Siège central VarioFlex

- › Tirez lentement la ceinture dans la languette de fermeture **A** » fig. 19 vers le bas dans le sens de la flèche **1**.
- › Enfichez la languette de fermeture **A** dans la serrure dans le sens de la flèche **2** jusqu'à ce qu'elle s'enclenche de façon audible.

- › Tirez lentement la ceinture dans la languette de fermeture **B** sur le torse et le bassin dans le sens de la flèche **3**.
- › Enfichez la languette de fermeture **B** dans l'autre serrure dans le sens de la flèche **4**, jusqu'à ce qu'elle s'enclenche de façon audible.
- › Tirez ensuite sur la ceinture pour vérifier si les deux languettes sont bien enclenchées dans les boucles.

### Créer - Siège central VarioFlex

- › Saisissez la languette de fermeture **A** » fig. 19 et appuyez sur le bouton rouge de la boucle, la languette est éjectée.
- › Saisissez la languette de fermeture **B** et appuyez sur le bouton rouge de la boucle, la languette est éjectée.
- › Guidez la ceinture avec la main pour que celle-ci ne se torde pas et s'enroule complètement.

### ! AVERTISSEMENT

L'orifice d'introduction pour la languette dans le boîtier de verrouillage ne doit pas être obstrué, sinon la languette ne peut pas s'enclencher.

## Enrouleurs automatiques et rétracteurs de ceinture

### Enrouleurs automatiques

Chaque ceinture de sécurité est équipée d'un enrouleur automatique.

Lorsqu'on tire lentement sur la ceinture de sécurité, celle-ci se déroule librement. Lorsqu'on tire brusquement sur la ceinture de sécurité, l'enrouleur automatique la bloque. Les ceintures de sécurité se bloquent aussi lors d'un freinage à fond, d'une accélération, dans les côtes et les descentes ainsi que dans les virages.

### ! AVERTISSEMENT

Si la ceinture de sécurité ne se bloque pas lorsqu'on tire brusquement dessus, l'enrouleur automatique doit être contrôlé dans les plus brefs délais par un atelier spécialisé.

## Rétracteur de ceinture

Des **rétracteurs** intégrés aux enrouleurs automatiques sur les ceintures de sécurité des sièges avant et arrière extérieurs offrent un complément de protection pour le conducteur, le passager avant et les passagers occupant les sièges arrière attachés.

Les ceintures de sécurité sont rétractées par le rétracteur de ceinture en cas d'impact à partir d'un certain degré de gravité de l'accident, afin d'empêcher tout mouvement du corps non souhaité.

Lors d'une **légère** collision frontale, d'un choc latéral ou par l'arrière, d'un tonneau ou d'un accident n'induisant pas des forces importantes du véhicule, les rétracteurs de ceintures ne se **déclenchent pas**.

### ! AVERTISSEMENT

- Seul un atelier spécialisé est autorisé à réaliser tous les travaux, sous quelque forme que ce soit, sur le système de rétracteur de ceinture, ainsi qu'à démonter et monter des pièces de celui-ci en vue d'effectuer d'autres réparations.
- Tout le système doit être remplacé si les rétracteurs de ceintures sont entrés en action.

### i Nota

- Les rétracteurs peuvent également être déclenchés même si les ceintures de sécurité ne sont pas bouclées.
- De la fumée se dégage lors du déclenchement des rétracteurs de ceintures. Cela ne constitue pas l'indice d'un incendie dans le véhicule.

## Rétracteur de ceinture réversible

En tant que composants du système proactif de protection des passagers, les **rétracteurs** de ceinture réversibles augmentent la sécurité pour le conducteur et le passager attachés.

Grâce aux rétracteurs de ceinture réversibles, les ceintures de sécurité sont fermement tendues automatiquement sur le corps dans les situations de conduite critiques, avant de se détendre à nouveau.

Autres informations » [page 252](#), *Protection proactive des passagers (Crew Protect Assist)*.

## Système d'airbag

### Description du système d'airbag

#### 📖 Entrée en matière

Le système d'airbag offre comme complément à la ceinture de sécurité une protection supplémentaire aux passagers lors de violentes collisions frontales et latérales.

**L'effet protecteur optimal de l'airbag ne peut être obtenu qu'en association avec le bouclage de la ceinture, l'airbag ne remplace pas la ceinture de sécurité.**

L'état de fonctionnement du système d'airbag est signalisé par le voyant  sur le combiné d'instruments » [page 43](#).

### Description du système

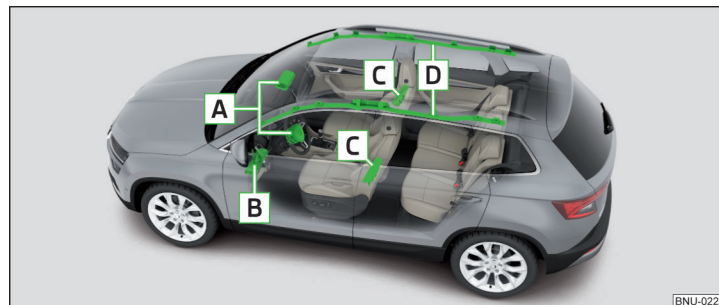

Fig. 20 Emplacement de montage de l'airbag

### Emplacement de montage de l'airbag » fig. 20

- A** Airbags avant
- B** Airbag de genoux côté conducteur
- C** Airbags latéraux avant
- D** Airbags de tête

Lorsque le conducteur plonge dans l'airbag gonflé à bloc, le mouvement de son corps vers l'avant est amorti, ce qui réduit les risques de blessures pour les parties du corps suivantes.

- ▶ **Airbags frontaux** - tête et haut du corps. Les airbags sont indiqués avec la mention **AIRBAG** sur le volant ainsi que sur le tableau de bord du côté du passager.
- ▶ **Airbag genoux du conducteur** - Jambes. L'airbag est indiqué par l'inscription **AIRBAG** du côté du tableau de bord côté conducteur.
- ▶ **Airbags latéraux** - l'ensemble du haut du corps (buste, ventre, bassin) contre la portière au niveau de l'impact. Les airbags sont indiqués avec la mention **AIRBAG** sur les dossiers des sièges avant.
- ▶ **Airbags de tête** - Tête et cou. Les airbags sont indiqués avec l'inscription **AIRBAG** sur l'habillage du montant B.

**Le système d'airbag comprend les composants suivants (selon l'équipement du véhicule).**

- ▶ Airbags individuels.
- ▶ Voyants 🚨 dans le combiné d'instruments » [page 43](#).
- ▶ Commutateur à clé de l'airbag frontal du passager » [page 28](#).
- ▶ Voyant d'activation/désactivation de l'airbag frontal du passager sur la partie centrale du tableau de bord » [page 28](#).

## Déclenchement des airbags

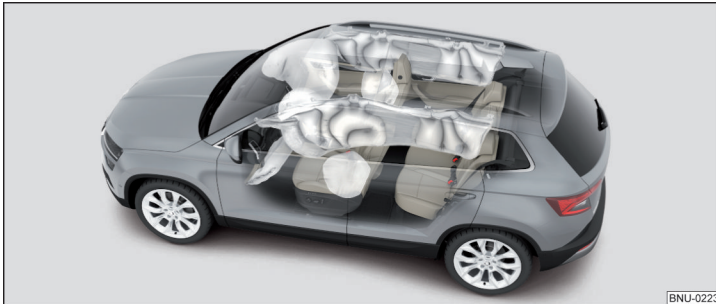

Fig. 21 Airbags remplis de gaz

**Le système d'airbag n'est prêt à fonctionner que quand le contact est mis.**

Lors du déclenchement de l'airbag, ce dernier se remplit de gaz et se déploie. L'airbag se gonfle en quelques fractions de seconde.

Au moment du gonflement de l'airbag de la fumée se dégage. Cela ne constitue pas l'indice d'un incendie dans le véhicule.

### Conditions de déclenchement

Il n'est pas possible de définir de règle générale déterminant les conditions de déclenchement du système d'airbag dans chaque situation. La dureté de l'objet que le véhicule percute, l'angle de collision, la vitesse de conduite etc. sont ici importants.

Pour le déclenchement du système d'airbag, la courbe de décélération enregistrée lors d'une collision est décisive. Si la décélération du véhicule survenue et mesurée lors de la collision reste en dessous des valeurs fixées à l'avance dans le calculateur, les airbags ne se déclenchent pas, même si le véhicule subit une forte déformation du fait de l'accident.

### En cas de choc frontal violent, les airbags suivants se déclenchent.

- ▶ Airbag frontal du conducteur.
- ▶ Airbag frontal du passager.
- ▶ Airbag de genoux côté conducteur.

### En cas de choc latéral violent, les airbags suivants se déclenchent du côté de l'impact.

- ▶ Airbag latéral avant.
- ▶ Airbag de tête.

### Les évènements suivants se produisent lors du déclenchement des airbags.

- ▶ Les feux de détresse s'allument.
- ▶ Toutes les portières sont déverrouillées.
- ▶ L'arrivée de carburant vers le moteur est interrompue.
- ▶ L'éclairage intérieur s'allume (lorsque la commande automatique de l'éclairage intérieur est activée - interrupteur 🚗).

### Dans quels cas l'airbag ne se déclenche-t-il pas ?

En cas de collision frontale ou latérale **légère**, de collision par l'arrière, de basculement du véhicule ou de retournement du véhicule, l'airbag n'est pas déclenché.

## Consignes de sécurité

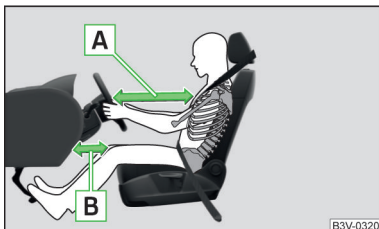

Fig. 22  
Distance de sécurité du volant  
et du tableau de bord

### ! AVERTISSEMENT

#### Remarques générales

■ La protection conforme de la ceinture de sécurité et du système d'airbag ne peut être obtenue uniquement dans une position assise correcte » page 19.

■ Les forces induites par le déclenchement d'un airbag sont tellement importantes qu'elles peuvent entraîner des blessures graves voire mortelles si un passager n'est pas assis correctement ou le siège pas correctement réglé. Ceci concerne tout particulièrement les enfants transportés sans les asseoir sur des sièges spécialement étudiés pour eux » page 31.

■ Faites immédiatement vérifier le système des airbags par un atelier spécialisé en cas de dysfonctionnement. Il existe sinon un risque que les airbags ne se déclenchent pas lors d'un accident.

■ Le système d'airbag doit être remplacé s'il s'est déclenché.

■ La surface du volant ainsi que le tableau de bord ne doit être nettoyée dans la mesure du possible qu'avec un chiffon sec ou légèrement humidifié dans la zone des airbags avant et de genoux.

### ! AVERTISSEMENT

#### Consignes concernant les airbags avant

■ Pour le conducteur et le passager avant, il est important de respecter une distance minimum de 25 cm par rapport au volant ou au tableau de bord » fig. 22 - A. Si vous ne respectez pas cette distance, le système d'airbag ne peut pas vous protéger, danger de mort ! Les sièges avant et les appuie-têtes doivent toujours être ajustés en fonction de la taille des personnes.

### ! AVERTISSEMENT (suite)

■ En cas d'utilisation d'un siège enfant sur le siège du passager et si l'enfant est transporté avec le dos tourné au sens de la marche, il est impératif de désactiver l'airbag frontal du passager » page 28, Désactivation des airbags. Si cela n'est pas fait, l'enfant peut être grièvement blessé ou même tué au déclenchement de l'airbag frontal.

■ Aucune autre personne, animal ou objet ne doit se trouver devant les passagers des sièges avant dans la zone de déploiement des airbags avant.

■ Ne collez rien sur le volant ni sur la surface du tableau de bord côté passager, ne les recouvrez pas et ne les transformez pas de quelque façon que ce soit. Aucun élément (par ex. porte-gobelets, supports téléphone etc.) ne doit être monté à proximité de l'emplacement de montage de l'airbag ainsi que dans la zone de déploiement de l'airbag.

■ Ne déposez jamais d'objets sur la surface du tableau de bord côté passager.

### ! AVERTISSEMENT

#### Consignes pour l'airbag de genoux

■ Régler la position du siège dans la longueur, afin que la distance entre les jambes et le tableau de bord au niveau de l'airbag du genou soit d'au moins 6 cm » fig. 22 - B. Si cela n'est pas possible pour des raisons de taille, consulter une entreprise spécialisée.

■ Vous ne devez ni coller, ni recouvrir, ni modifier de quelque façon que ce soit la surface du module de l'airbag dans la partie inférieure du tableau de bord sous la colonne de direction. Vous ne devez monter aucune pièce sur le cache du module de l'airbag ou à proximité immédiate de celui-ci.

■ Ne fixez aucun objet volumineux et lourd sur la clé de contact (trousseau de clés, etc.). Ceux-ci peuvent se faire éjecter en cas de déclenchement de l'airbag de genoux et vous blesser.

### ! AVERTISSEMENT

#### Consignes pour les airbags latéraux et de tête

■ Aucun objet (par ex. pare-soleil tournés vers les fenêtres) ne doit se trouver dans la zone de déploiement des airbags latéraux et de tête, aucun accessoire (par ex. porte-gobelets etc.) ne doit être monté sur les portières - risque de blessure !

## ! AVERTISSEMENT (suite)

- Seuls des vêtements légers peuvent être pendus aux patères du véhicule, il ne doit pas y avoir d'objets lourds ou tranchants dans les poches des habits. N'utiliser pas de cintre pour les accrocher.
- Le système d'airbag fonctionne avec des capteurs de pression montés dans les portières avants. C'est pourquoi vous ne devez apporter aucune modification autant sur les portières que sur les revêtements des portières (une installation de haut-parleurs supplémentaires, par ex.). Autres informations » page 266.
- Il ne doit pas y avoir de forces importantes, des chocs, des coups etc. sur les dossiers des sièges - risque d'endommagement des airbags latéraux. Dans ce cas, les airbags latéraux ne se déclencheront pas !
- Vous ne devez en aucun cas mettre des garnitures ou des housses sur les sièges du conducteur ou du passager, si elles n'ont pas été expressément homologuées par ŠKODA AUTO. Comme l'airbag se déploie hors du dossier du siège, l'utilisation de garnitures ou de housses non homologuées gênerait considérablement la fonction de protection de l'airbag latéral.
- Tout dommage sur les garnitures de siège originales ou sur les coutures à l'emplacement des airbags latéraux doit immédiatement être remis en état par un atelier spécialisé.

## ! AVERTISSEMENT

### Conseils pour la manipulation du système d'airbag

- Seul un atelier spécialisé est autorisé à effectuer des travaux, sous quelque forme que ce soit, sur le système d'airbag ainsi qu'à démonter et remonter des pièces de ce système en vue de la réalisation d'autres réparations (démontage du siège, par ex.). Autres informations » page 266.
- Aucune modification ne doit être entreprise sur les parties du système d'airbag, sur le pare-choc avant ou sur la carrosserie.
- Il est interdit de manipuler les différentes pièces du système d'airbag car cela pourrait entraîner le déclenchement de l'un des airbags.

## Désactivation des airbags

### Désactivation des airbags

Le commutateur à clé permet de désactiver l'airbag frontal du passager » fig. 23 à la page 28 - [A].

Nous vous recommandons de faire appel à un partenaire service ŠKODA si vous souhaitez désactiver d'autres airbags.

La désactivation des airbags est indiquée par le voyant  » page 43.

### La désactivation des airbags est prévue par ex. pour les cas suivants.

- ▶ Un siège enfant est fixé sur le siège passager avant, dans lequel l'enfant est dos à la route » page 29.
- ▶ Il n'est pas possible de respecter une distance de 25 cm minimum entre le centre du volant et le buste du conducteur malgré un réglage correct du siège du conducteur.
- ▶ Des éléments de commande supplémentaires pour les conducteurs à mobilité réduite sont montés dans le véhicule.
- ▶ Des sièges spéciaux (par ex. sièges orthopédiques sans airbags latéraux) sont montés dans le véhicule.

## ! AVERTISSEMENT

Si au moment de l'achat du véhicule, un airbag est désactivé, l'acheteur doit en être informé !

## Désactivation de l'airbag frontal du passager avant

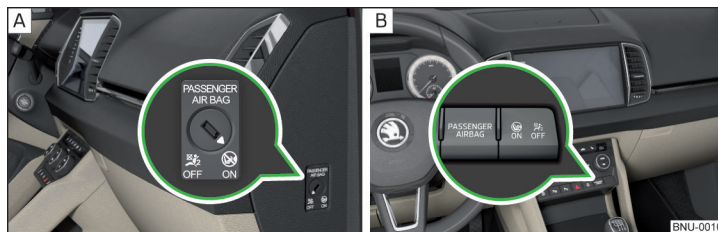







Fig. 23 Commutateur à clé pour l'airbag frontal du passager avant / témoin de désactivation de l'airbag frontal du passager avant

Positions de l'interrupteur à clé » fig. 23 - [A]



**OFF** L'airbag frontal du passager est désactivé - après la mise du contact, le voyant , s'allume » fig. 23 - [B]

**ON** L'airbag frontal du passager est activé - après la mise du contact, le voyant s'allume pendant 65 s  



## Désactiver

- › Coupez le contact.
- › Ouvrez la portière du passager.
- › Éjectez **entièrement** le panneton de la clé à télécommande » .
- › Insérez la clé dans la fente du revêtement jusqu'à la butée.
- › À l'aide de la clé, amenez la fente du commutateur à clé doucement sur la position **OFF**.
- › Retirez la clé hors de la fente du commutateur à clé » .
- › Fermez la portière du passager.
- › Vérifiez si, après avoir mis le contact, le voyant **OFF**  s'allume.

## Activer

- › Coupez le contact.
- › Ouvrez la portière du passager.
- › Éjectez **entièrement** le panneton de la clé à télécommande » .
- › Insérez la clé dans la fente du revêtement jusqu'à la butée.
- › À l'aide de la clé, amenez la fente du commutateur à clé doucement sur la position **ON**.
- › Retirez la clé hors de la fente du commutateur à clé » .
- › Fermez la portière du passager.
- › Vérifiez si, après avoir mis le contact, le voyant **ON**  s'allume.

## AVERTISSEMENT

- Le conducteur est responsable de l'activation et de la désactivation de l'airbag.
- Ne désactivez l'airbag que par contact coupé ! Sinon, vous pouvez provoquer un défaut dans le système de désactivation des airbags.
- Si le voyant **ON**  **OFF**  clignote, l'airbag frontal du passager ne se déclenchera pas en cas d'accident ! Faites immédiatement vérifier le système des airbags par un atelier spécialisé.

## ATTENTION

S'il n'est pas entièrement éjecté, le panneton peut endommager le commutateur.

## Transport sécurisé des enfants

### Siège pour enfant

#### Entrée en matière

*Afin d'éviter les risques de blessures en cas d'accident, le transport d'enfants est uniquement autorisé dans des sièges enfants !*

Pour le montage et l'utilisation de sièges enfants, veuillez respecter les consignes de la présente notice d'utilisation ainsi que la notice du fabricant du siège enfant.

Pour des raisons de sécurité, nous recommandons de toujours transporter les enfants sur les sièges arrière. Les enfants peuvent exceptionnellement être transportés sur le siège du passager avant.

Utilisez des sièges pour enfants conformes à la norme ECE R 44 de la Commission économique européenne.

Les sièges enfants conformes à la norme ECE-R 44 sont marqués par un label de certification non détachable : un grand E dans un cercle, avec le numéro de test en-dessous.

## AVERTISSEMENT

- Ne prenez en aucun cas un enfant - et encore moins un bébé ! - sur vos genoux.
- Ne laissez jamais des enfants sans surveillance dans le véhicule lorsque vous quittez celui-ci. Les enfants ne seraient probablement pas capables de quitter le véhicule de manière autonome ou de s'aider eux-mêmes en cas d'urgence. Danger de mort en cas de températures très élevées ou très basses !
- L'enfant doit être attaché dans le véhicule pendant toute la durée du trajet ! Dans le cas contraire, si un accident se produit, votre enfant sera projeté à travers le véhicule et peut se blesser mortellement, de même que d'autres personnes à bord.

## ! AVERTISSEMENT (suite)

- Si les enfants se penchent en avant ou s'asseyent dans une mauvaise position lorsque la voiture roule, le risque de blessures est alors plus élevé en cas d'accident. Ceci s'applique tout spécialement aux enfants transportés sur le siège du passager – ceux-ci peuvent se faire blesser ou tuer si le système d'airbag se déclenche !
- Observez les instructions du fabricant du siège pour enfants concernant la pose correcte de la ceinture de sécurité. Des ceintures de sécurité mal ajustées risquent de causer des blessures même si l'accident n'est pas grave.
- Contrôlez si les ceintures de sécurité sont correctement positionnées. Veillez tout particulièrement à ce que la sangle de la ceinture ne puisse pas être endommagée par des garnitures tranchantes.
- Lors de l'installation du siège pour enfants sur le siège arrière, le siège avant correspondant doit être réglé de façon à ce qu'il ne soit pas en contact avec le siège pour enfants ou l'enfant installé dans le siège pour enfants.
- Avant de monter un siège enfant dirigé dans le sens de la marche, régler l'appui-tête correspondant à la profondeur maximale.
- S'il n'est pas possible de monter le siège enfant même lorsque l'appui-tête se trouve à la profondeur maximale, démontez l'appui-tête » page 91. Remettez l'appui-tête en place après le démontage du siège enfant.
- En cas d'utilisation d'une garniture de siège pour enfants distincte, réglez l'appui-tête de façon à ce que la tête de l'enfant soit pile à la hauteur du bord supérieur de l'appui-tête, mais qu'elle ne dépasse pas » fig. 14 à la page 20 [C].

## i Nota

Nous recommandons d'utiliser des sièges pour enfants de la gamme d'accessoires d'origine ŠKODA. Ces sièges pour enfant ont été conçus et contrôlés pour être utilisés dans les véhicules ŠKODA. Ils sont conformes à la norme ECE-R 44.

## Utilisation d'un siège enfant sur le siège passager (variante 1)

Non applicable pour Taiwan



Fig. 24 Autocollant avec avertissement

📖 Veuillez tout d'abord lire et observer ! à la page 29.

**Ne jamais utiliser de système de retenue pour enfant orienté vers l'arrière sur un siège protégé par un airbag monté directement devant. L'enfant pourrait subir des blessures graves, voire mortelles.**

Les autocollants, qui se situent sur les emplacements suivants, le signalent.

- ▶ Sur le pare-soleil côté passager » fig. 24 - [A].
- ▶ Sur le montant B côté passager avant » fig. 24 - [B].

En cas d'utilisation de siège enfant dans lequel l'enfant est transporté sur le siège du passager, observez les consignes suivantes.

- ▶ En cas d'utilisation d'un siège enfant dans lequel l'enfant est transporté avec le dos tourné au sens de la marche, il est impératif de désactiver l'airbag frontal du passager » !.
- ▶ Réglez le dossier du siège passager autant que possible à la verticale afin qu'un contact stable soit établi entre le dossier du siège passager et le dossier du siège enfant.
- ▶ Déplacez le siège passager autant que possible vers l'arrière afin qu'il n'y ait aucun contact entre le siège passager et le siège enfant placé derrière.
- ▶ Réglez autant que possible le siège du passager réglable en hauteur dans sa position la plus élevée.

- ▶ Réglez autant que possible la ceinture de sécurité du passager dans sa position la plus élevée.
- ▶ Pour les sièges pour enfant du groupe 1, 2 ou 3, il faut veiller à ce que la ferrure de renvoi fixée à l'appui-tête pour enfant se trouve **avant ou à la même hauteur** que la ferrure de renvoi au niveau du montant B du côté passager. Réglez la hauteur de la ceinture de sécurité du passager avant, de telle sorte qu'elle ne soit pas « pliée » dans la ferrure d'inversion. En cas d'accident, il existe un risque de blessure au niveau du cou de l'enfant transporté provoquée par la ceinture de sécurité !

#### ! AVERTISSEMENT

- N'utilisez **jamais** de siège enfant en position dos à la route sur le siège passager lorsque l'airbag frontal passager est activé. Ce siège enfant se trouve à hauteur de la zone de déploiement de l'airbag frontal du passager. En se déclenchant, l'airbag peut blesser l'enfant gravement ou même mortellement.
- Dès que le siège enfants, dans lequel l'enfant est transporté avec le dos dans le sens de la marche, n'est plus utilisé sur le siège du passager, l'airbag avant du passager doit être réactivé.

#### Utilisation d'un siège enfant sur le siège passager (variante 2)

Applicable pour Taiwan



Fig. 25  
Autocollant avec avertissement

📖 Veuillez tout d'abord lire et observer ! à la page 29.

**Ne pas transporter de nourrisson, d'enfant en bas âge ou d'enfant sur le siège du passager avant.**

L'autocollant qui se trouve sur le pare-soleil du passager avant attire votre attention sur ce sujet » fig. 25 .

#### Sécurité des enfants et airbag latéral

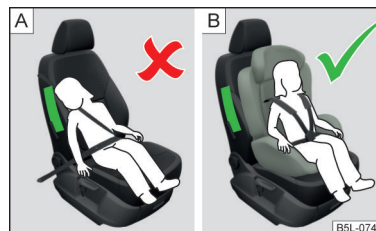

Fig. 26  
Un enfant mal fixé et dans une position assise incorrecte – menacé par l'airbag latéral / un enfant correctement fixé sur un siège pour enfants

📖 Veuillez tout d'abord lire et observer ! à la page 29.

**L'enfant ne doit pas se trouver à hauteur de la zone de déploiement de l'airbag latéral » fig. 26 - A.**

Il doit y avoir suffisamment d'espace entre l'enfant et la zone de déploiement de l'airbag latéral afin que l'airbag latéral puisse offrir la meilleure protection possible » fig. 26 – B.

#### Classification des sièges enfant

📖 Veuillez tout d'abord lire et observer ! à la page 29.

Catégories de sièges pour enfant selon la norme ECE-R 44.

Groupe	Poids de l'enfant
0	Jusqu'à 10 kg
0+	Jusqu'à 13 kg
1	9-18 kg
2	15-25 kg
3	22-36 kg

## Utilisation de sièges enfant, qui doivent être fixés avec une ceinture de sécurité

N'utilisez jamais de siège enfant en position dos à la route sur le siège passager lorsque l'airbag frontal passager est activé. Ce siège enfant se trouve à hauteur de la zone de déploiement de l'airbag frontal du passager. En se déclenchant, l'airbag peut blesser l'enfant gravement ou même mortellement.

 Veuillez tout d'abord lire et observer  à la page 29.

Synoptique des possibilités d'utilisation des sièges enfant fixés au moyen d'une ceinture de sécurité sur chacun des sièges selon la norme ECE R 16.

Groupe	Siège passager avec airbag frontal activé	Siège passager avec airbag frontal désactivé	Sièges arrière extérieur	Siège arrière central <sup>a)</sup>
<b>0</b> Jusqu'à 10 kg	<b>X</b>	<b>U<sup>b)</sup></b>	<b>U</b>	<b>U</b>
<b>0+</b> Jusqu'à 13 kg	<b>X</b>	<b>U<sup>b)</sup></b>	<b>U</b>	<b>U</b>
<b>1</b> 9-18 kg	<b>UF</b>	<b>U</b>	<b>U</b>	<b>U</b>
<b>2</b> 15-25 kg	<b>UF</b>	<b>U</b>	<b>U</b>	<b>U</b>
<b>3</b> 22-36 kg	<b>UF</b>	<b>U</b>	<b>U</b>	<b>U</b>

<sup>a)</sup> Il est interdit d'installer un siège enfants avec un support sur le siège arrière central.

<sup>b)</sup> Réglez autant que possible le siège du passager réglable en hauteur dans sa position la plus élevée.

**U** Le siège est adapté pour l'utilisation de sièges enfants certifiés dans cette catégorie de poids de la catégorie « Universal ».

**UF** Le siège est adapté pour l'utilisation de sièges enfants certifiés tournés vers l'avant dans cette catégorie de poids de la catégorie « Universal ».

**X** Le siège n'est pas adapté pour les enfants dans cette catégorie de poids.

## Systèmes de fixation

### Œillets de retenue du système ISOFIX



Fig. 27  
L'étiquette du système ISOFIX

ISOFIX représente un système de fixation pour siège enfant rapide et sûr.

Deux œillets de fixation pour la fixation d'un siège pour enfants équipé du système ISOFIX se trouvent entre le dossier et l'assise des sièges extérieurs ou du siège du passager avant.

Retirez d'abord les caches **A** pour accéder aux œillets de retenue » fig. 27. Remettez les caches en place après le montage du siège enfant.

### Utilisation de sièges enfants avec le système ISOFIX

*N'utilisez jamais de siège enfant en position dos à la route sur le siège passager lorsque l'airbag frontal passager est activé. Ce siège enfant se trouve à hauteur de la zone de déploiement de l'airbag frontal du passager. En se déclenchant, l'airbag peut blesser l'enfant gravement ou même mortellement.*

Synoptique des possibilités d'utilisation des sièges enfants équipés du système ISOFIX sur les sièges concernés selon la norme ECE-R 16.

Groupe	Catégorie de taille du siège pour enfant <sup>a)</sup>	Siège du passager avant avec l'airbag frontal activé <sup>b)</sup>	Siège du passager avant avec l'airbag frontal désactivé <sup>b)</sup>	Sièges arrière extérieur <sup>c)</sup>	Siège arrière central
<b>0</b> Jusqu'à 10 kg	E	X	X	IL	X
<b>0+</b> Jusqu'à 13 kg	E	X	X	IL	X
	D				
	C				

### ! AVERTISSEMENT

- Observez impérativement les instructions du fabricant du siège pour enfants lors de l'installation et du démontage d'un siège pour enfants doté du système ISOFIX.
- Ne fixez jamais d'autres sièges pour enfants, sangles ou objets sur les œillets de fixation prévus pour l'installation d'un siège pour enfants doté du système ISOFIX – danger de mort !

### i Nota

- Ne montez un siège pour enfants doté du système ISOFIX dans un véhicule au moyen du système ISOFIX que si ce siège pour enfants a été homologué pour ce type de véhicule. Pour de plus amples informations, adressez-vous à un partenaire ŠKODA.
- Vous pouvez acheter des sièges pour enfants dotés du système ISOFIX parmi la gamme des accessoires d'origine ŠKODA.

Groupe	Catégorie de taille du siège pour enfant <sup>a)</sup>	Siège du passager avant avec l'airbag frontal activé <sup>b)</sup>	Siège du passager avant avec l'airbag frontal désactivé <sup>b)</sup>	Sièges arrière extérieur <sup>c)</sup>	Siège arrière central
<b>1</b> 9-18 kg	D	X	X	IL IUF	X
	C				
	B				
	B1				
	A				
<b>2</b> 15-25 kg	-	X	X	IL	X
<b>3</b> 22-36 kg	-	X	X	IL	X

<sup>a)</sup> La classe de dimensions est mentionnée sur une étiquette collée sur le siège enfant.

<sup>b)</sup> Si le siège du passager avant est équipé d'œillets de fixation pour le système ISOFIX, celui-ci convient au montage d'un siège enfant ISOFIX possédant l'homologation « Semi-Universal ».

<sup>c)</sup> Le siège convient pour la fixation de ISO/IR3.

**IL** Le siège convient au montage d'un siège pour enfants ISOFIX possédant l'homologation « Semi-Universal ». La catégorie « Semi-Universal » signifie que le siège pour enfants équipé du système ISOFIX est homologué pour votre véhicule. Observez la liste de véhicules jointe au siège enfant.

**IUF** Le siège est adapté pour l'utilisation de siège enfant certifiés tournés vers l'avant dans cette catégorie de poids.

**X** Le siège n'est pas équipé d'œillets de fixation pour le système ISOFIX.

### Utilisation de sièges enfants avec le système i-Size

Siège du passager avant avec l'airbag frontal activé	Siège du passager avant avec l'airbag frontal désactivé	Sièges arrière extérieur	Siège arrière du milieu
X	X	i-U	X

**i-U** Le siège est adapté pour les siège enfant tournés vers l'avant et vers l'arrière i-Size de la catégorie « Universal ».

**X** Le siège ne convient pas au montage d'un siège pour enfants i-Size de la catégorie « Universal ».

## Œillets pour le système TOP TETHER



Fig. 28 Œillets pour le système TOP TETHER : version 1 / version 2

TOP TETHER représente un système de fixation, qui restreint les mouvements de la partie supérieure du siège pour enfants.

Des œillets de fixation **A** pour la fixation de la sangle de fixation d'un siège pour enfants équipé du système TOP TETHER se trouvent au dos du dossier des sièges arrières » fig. 28 .

Certains modèles spécifiques aux pays peuvent également être équipés d'un œillet de fixation **B** » fig. 28.

### ! AVERTISSEMENT

- Observez impérativement les instructions du fabricant du siège pour enfants lors de l'installation et du démontage d'un siège pour enfants doté du système TOP TETHER.
- Utilisez uniquement les sièges enfants avec le système TOP TETHER sur des sièges équipés d'œillets de fixation avec le logo TOP TETHER.
- Ne fixez qu'une seule sangle de fixation d'un siège enfant sur un œillet de fixation.

## Sièges enfants recommandés

Groupe	Fabricant	Type	Fixation	Référence	Numéro d'homologation (E1 ...)
<b>0+</b> Jusqu'à 13 kg	Britax Römer	Baby Safe Plus	Support Isofix	1ST019907	04 301146
<b>1</b> 9-18 kg	Britax Römer	Duo Plus TT	<b>ISOFIX et TOP TETHER</b>	DDA000006	04 301133
<b>2-3</b> 15-36 kg	Britax Römer	Kidfix XP <sup>a)</sup>	<b>ISOFIX</b>	000019906K	04 301198
	Britax Römer	Kidfix II XP	<b>ISOFIX</b>	000019906L	04 301323

<sup>a)</sup> Pour une protection optimale, en particulier en cas de choc latéral, il est recommandé d'utiliser ce siège enfant aussi près que possible du dossier.

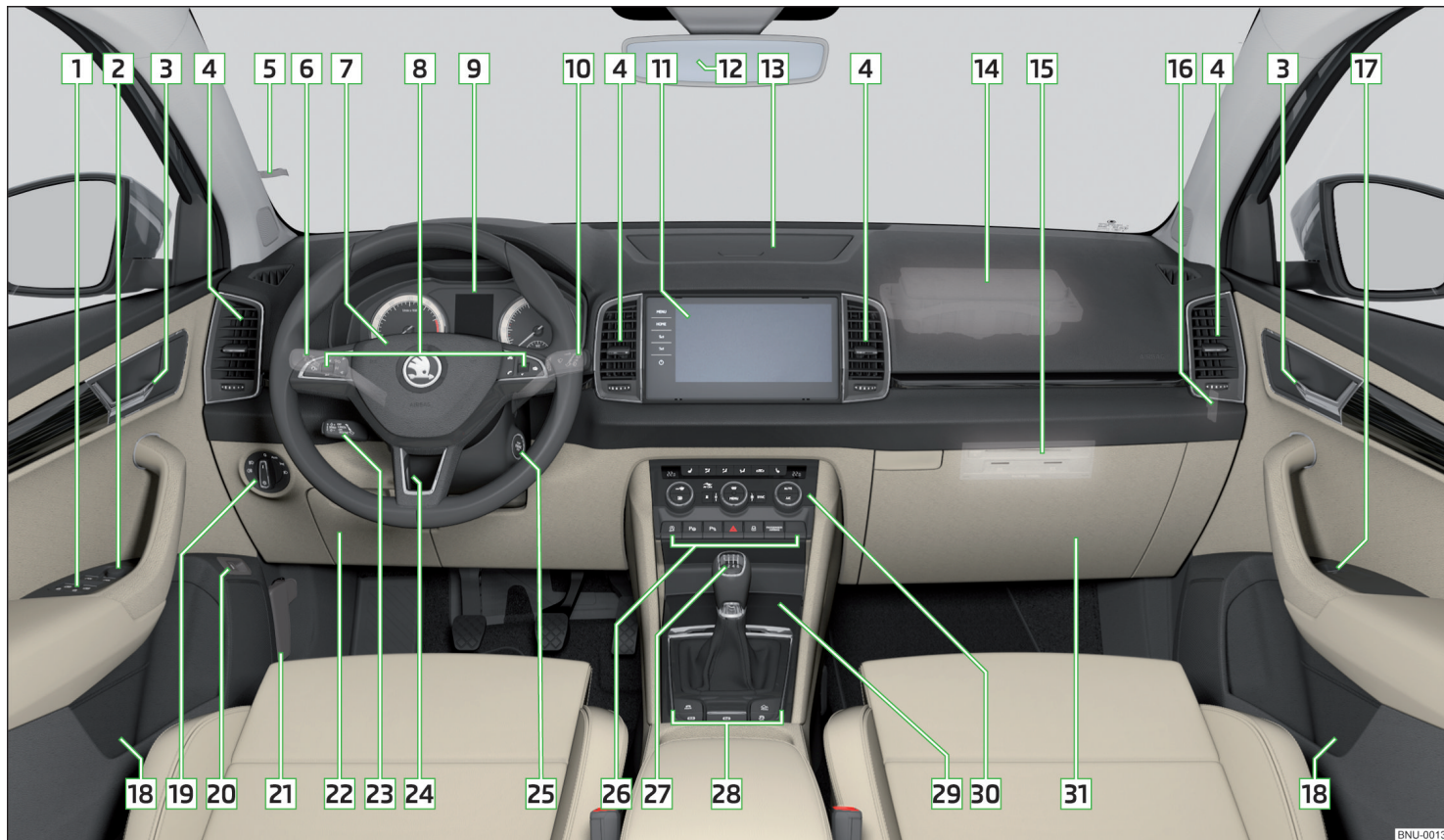

Fig. 29 Exemple de poste de conduite avec volant à gauche

## Fonctionnement

### Poste de conduite

#### Synoptique

1	Lève-vitres électriques	66
2	Réglage électrique des rétroviseurs	82
3	Manette d'ouverture de portière	61
4	Diffuseurs d'air	120
5	Étui à tickets	94
6	Levier de commande (selon l'équipement) :	
	▶ Clignotants et feux de route	72
	▶ Régulateur de vitesse	239
	▶ Limiteur de vitesse	240
	▶ assistant de feux de route	74
7	Volant avec avertisseur sonore / avec airbag frontal pour le conducteur	25
8	Touches de commande du système d'information	49
9	Combiné d'instruments	38
10	Manette de commande :	
	▶ Essuie-glace et lave-glace	79
	▶ Système d'information	49
11	Infotainment	125
12	Rétroviseur intérieur	82
13	Vide-poches sur le tableau de bord	96
14	Airbag frontal du passager	25
15	Module d'infodivertissement externe (dans le vide-poche du passager avant)	127
16	Commutateur à clé pour la désactivation de l'airbag frontal du passager avant (sur le côté du tableau de bord)	28
17	Lève-vitre électrique de la portière côté passager	67
18	Vide-poches	94
19	Commutateur des feux	71
20	Bouton pour le hayon électrique	64
21	Manette de déverrouillage du capot moteur	276

22	Vide-poches	94
23	Manette de commande du régulateur de vitesse et d'espace-ment	245
24	Levier de sécurité pour le réglage du volant	21
25	Selon l'équipement :	
	▶ Clé de contact	209
	▶ Bouton du démarreur	209
26	Barres avec boutons et voyants (selon l'équipement) :	
	▶  STOP & START	210
	▶  Assistant de manœuvres de stationnement	234
	▶  Aide au stationnement	226
	▶  Feux de détresse	75
	▶  Verrouillage central	60
	▶  OFF /  ON  Voyants de l'airbag frontal du passager avant	28
27	Selon l'équipement :	
	▶ Levier de changement de vitesse (boîte de vitesses manuelle)	215
	▶ Levier sélecteur (boîte de vitesses automatique)	216
28	Baguette avec touches (en fonction de l'équipement) :	
	▶  Sélection du mode de conduite	250
	▶  Auto Hold	214
	▶  Frein de stationnement électrique	213
	▶  Contrôle électronique de la stabilité ESC / Contrôle de la traction ASR	222, 222
	▶  Mode Offroad	224
29	Vide-poches	95
	Selon l'équipement :	
	▶ Phonebox	95
	▶ Prise 12 volts	102
	▶ Allume-cigare	104
	▶ Cendriers	104
	▶ Entrée USB	96
30	Commande du chauffage / climatiseur	116
31	Vide-poches côté passager	99

#### **i** Nota

La disposition des commandes diffère partiellement de celle indiquée dans » fig. 29 sur les véhicules avec direction à droite.

## Instruments et voyants

### Combiné d'instruments

#### 📖 Entrée en matière

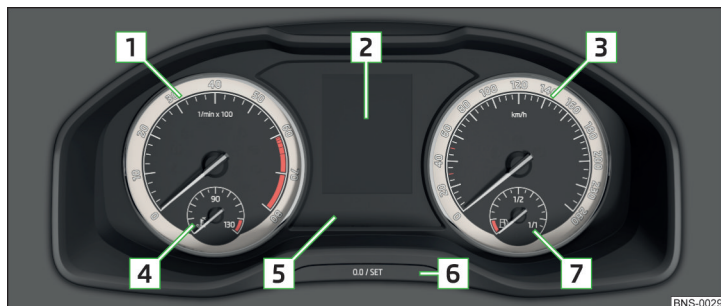

Fig. 30 Combiné d'instruments

- 1 Compteur-tours » page 38
  - ▶ avec voyants » page 39
- 2 Visuel » page 49
- 3 Compteur de vitesse
  - ▶ avec voyants » page 39
- 4 Indicateur de température du liquide de refroidissement » page 38
- 5 Barre des voyants » page 39
- 6 Touche de commande :
  - ▶ Réglage de l'heure » page 50
  - ▶ Réinitialiser le compteur pour le trajet parcouru (trip) » page 49
  - ▶ Affichage du kilométrage et du nombre de jours restant jusqu'au prochain entretien » page 55
- 7 Affichage de la jauge de carburant » page 39

La luminosité est réglée automatiquement en continu en fonction de l'éclairage ambiant. En cas de mauvaise visibilité et si les feux de croisement ne s'allument pas, la luminosité de l'éclairage des instruments est réduite, afin d'indiquer au conducteur d'allumer l'éclairage.

La luminosité de l'éclairage des instruments peut être réglée dans l'infodiversité dans le menu **CAR** /  →  → **Éclairage**.

### Compte-tours

Le compte-tours **1** » fig. 30 à la page 38 affiche le régime moteur actuel par minute.

Le début de la zone rouge du cadran du compte-tours indique le régime moteur maximal autorisé d'un moteur rodé et à température de service.

Avant d'atteindre la zone rouge de l'échelle du compte-tours, passez la vitesse immédiatement supérieure ou choisissez la position **D/S** du levier sélecteur de la boîte de vitesses automatique.

Le rapport recommandé doit être respecté pour conserver le régime moteur optimal » page 50.

#### ⚠ ATTENTION

L'aiguille du compte-tours ne doit atteindre la zone rouge du cadran que temporairement - autrement risque d'endommagement du moteur !

### Indicateur de la température du liquide de refroidissement

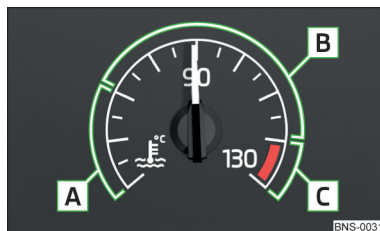

Fig. 31 Indicateur de température du liquide de refroidissement

L'affichage » fig. 31 ne fonctionne que si le contact est mis.

**Zone de froid** - L'aiguille est située dans la zone **A**, le moteur n'a pas encore atteint sa température de service. Évitez des régimes élevés et de trop solliciter le moteur.

**Plage de fonctionnement** - l'aiguille est située dans la zone **B**.

**Plage haute température** - l'aiguille est située dans la zone **C**, la température du liquide de refroidissement est trop élevée, le voyant s'allume dans le combiné d'instruments **⚡** » page 46.

## Jauge de carburant

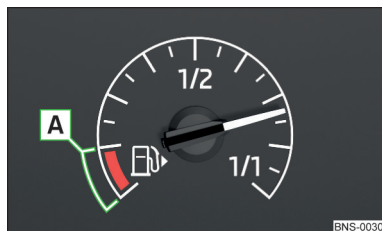

Fig. 32  
**Affichage de la jauge de carburant**

L'affichage » fig. 32 ne fonctionne que si le contact est mis.

La capacité du réservoir de carburant est d'environ 50 Litres pour les véhicules à traction moteur et d'environ 55 Litres pour les véhicules à quatre roues motrices.

Quand le stock de carburant a atteint le niveau critique **A** » fig. 32, le voyant s'allume **A** » page 44 dans le combiné d'instruments.

### ! AVERTISSEMENT

Pour que les systèmes du véhicule fonctionnent de manière irréprochable et ainsi bénéficier d'une conduite sûre, il doit y avoir suffisamment de carburant dans le réservoir. Ne videz jamais entièrement le réservoir - risque d'accident !

### ! ATTENTION

N'attendez jamais que le réservoir soit complètement vide avant de refaire le plein ! Une alimentation irrégulière en carburant peut entraîner des ratés d'allumage - risque de graves dommages sur le moteur ainsi que sur le système d'échappement.

### i Nota

La flèche ► à côté du symbole **A** dans l'indicateur de niveau de carburant indique l'emplacement de la tubulure de remplissage de carburant sur le côté droit du véhicule.

## Voyants de contrôle

### 📖 Entrée en matière

	Frein de stationn.	» page 40
	Système de freinage	» page 41
	Voyant de rappel de ceinture à l'avant	» page 41
	Régulateur automatique d'espacement (ACC)	» page 41
	Direction assistée Verrouillage de la direction (système KESSY)	» page 41
	Contrôle de stabilisation (ESC) Contrôle de traction (ASR)	» page 42
	Contrôle de traction (ASR) désactivé	» page 42
	Système antiblocage (ABS)	» page 42
	Antibrouillard arrière	» page 42
	Système de contrôle des gaz d'échappement	» page 42
	Système de préchauffage (moteur Diesel)	» page 43
	Contrôle de l'électronique du moteur (moteur à essence)	» page 43
	Systèmes de sécurité	» page 43
	Pression des pneus	» page 43
	Plaquettes de frein	» page 44
	Réserve de carburant	» page 44
	Assistant de maintien de voie (Lane Assist)	» page 253
	Clignotants	» page 44
	Clignotants de remorque	» page 44
	Antibrouillard	» page 44
	Régulateur de vitesse Limiteur de vitesse	» page 44
	Pédale de frein (boîte de vitesses automatique)	» page 45
	Fonction Auto Hold	» page 45
	Feux de route	» page 45
	Boîte de vitesses automatique	» page 45

	Voyant de rappel de ceinture à l'arrière	» page 45
	Alternateur	» page 45
	Liquide de refroidissement	» page 46
	Pression de l'huile moteur	» page 46
	Niveau de l'huile moteur	» page 46
	Niveau d'AdBlue® trop faible (moteur diesel)	» page 47
	Erreur AdBlue® (moteur diesel)	» page 47
	Défaillance d'une ampoule	» page 47
	Filtre à particules pour gazole (moteur Diesel)	» page 47
	Niveau du liquide de lave-glace	» page 47
	assistant de feux de route	» page 47
	Système START-STOP	» page 210
	Affichage d'une basse température	» page 48
	Eau dans le filtre à carburant (moteur diesel)	» page 48
	Régulateur automatique d'espacement (ACC)	» page 243
	Avertissement d'espacement (Front Assist)	» page 48
	Front Assist	» page 48
	Appel d'urgence	» page 48
	Mode économie	» page 48
	Mode Offroad	» page 48
	Entretien	» page 49

Les voyants dans le combiné d'instruments indiquent l'état actuel de certaines fonctions ou les anomalies.

L'activation de certains voyants peut être accompagnée de signaux sonores et de message sur le visuel du combiné d'instruments.

Un certain nombre de voyants **s'affichent** brièvement après la mise du contact en vue d'un contrôle des fonctions . Si les systèmes contrôlés sont en ordre, les voyants correspondants **s'éteignent** quelques secondes après la mise du contact.

Les voyants se trouvent aux endroits suivants du combiné d'instruments

» fig. 30 à la page 38.

► Compte-tours **1**

► Écran **2**

► Tachymètre **3**

► Barre des voyants **5**

### Voyants de contrôle sur l'écran

En fonction de leur importance, le voyant de contrôle (danger) ou (avertissement) s'affiche également dans la barre des voyants, en plus de certains autres voyants de contrôle.

En fonction de l'équipement du véhicule, il est possible d'afficher quelques voyants de contrôle en couleur sur l'écran. Le voyant d'avertissement du liquide de refroidissement peut par exemple être représenté comme suit.

► - Affichage monochromatique (« noir-blanc »)

► - Affichage en couleurs

### ! AVERTISSEMENT

- Si vous négligez les voyants allumés ou les messages ou consignes correspondants sur le visuel du combiné d'instruments, des blessures graves ou des dommages sur le véhicule peuvent en découler.
- Si vous devez arrêter le véhicule pour des raisons techniques, garez le véhicule dans un endroit sûr à l'écart de la circulation, coupez le moteur et allumez les feux de détresse » page 75. Placez le triangle de signalisation à la distance prescrite.
- Le compartiment moteur du véhicule est une réelle source de danger. Tenez impérativement compte des avertissements suivants lors de travaux sur le compartiment moteur » page 275.

### Frein de stationnement

**Veillez tout d'abord lire et observer à la page 40.**

allumé - le frein de stationnement est activé.

#### Défaut du frein de stationnement

allumé

Message : Défaut : Frein de stationnement électrique

► Faites appel à l'assistance d'un atelier spécialisé.

#### Stationnement dans des pentes fortement inclinées

allumé

Message : Frein de stationnement : pente trop forte. Livre de Bord!

- Recherchez une place de stationnement sur une route plate ou sur une pente avec une inclinaison moins importante.





### **Système de freinage**

 **Veillez tout d'abord lire et observer  à la page 40.**

 allumé - le niveau du liquide de frein dans le système de freinage est trop bas.

- Arrêtez le véhicule, coupez le moteur et contrôlez le niveau de liquide de frein » [page 280](#).

### **AVERTISSEMENT**

- Si le voyant  s'allume en même temps que le voyant  » [page 42](#),  
 **Système antiblocage (ABS)**, ne poursuivez  **pas la conduite !** Faites appel à l'assistance d'un atelier spécialisé.
- Un défaut sur l'ABS ou sur le système de freinage risque d'allonger la distance de freinage du véhicule – il y a risque d'accident !

### **Voyant de rappel de ceinture de sécurité à l'avant**

 **Veillez tout d'abord lire et observer  à la page 40.**

 allumé - le conducteur ou le passager n'a pas bouclé sa ceinture de sécurité.

À une vitesse supérieure à 30 km/h, le voyant de contrôle  clignote et un signal sonore d'avertissement retentit.

Si le conducteur ou le passager avant ne boucle pas sa ceinture de sécurité dans les 2 minutes qui suivent, le signal d'avertissement sonore se désactive et le voyant  reste allumé.

### **Régulateur automatique de vitesse et d'espacement (ACC)**

 **Veillez tout d'abord lire et observer  à la page 40.**

 allumé - la décélération de l'ACC n'est pas suffisante.

- Actionnez la pédale de frein.

Autres informations relatives au système d'ACC » [page 243](#).



### **Direction assistée / verrouillage de la direction (système KESSY)**

 **Veillez tout d'abord lire et observer  à la page 40.**

#### **Anomalie de la direction assistée**

 allumé - cela signifie que la direction assistée est en panne totale et l'assistance du braquage ne fonctionne plus (une force de braquage nettement plus importante est nécessaire).

 allumé - cela signifie que la direction assistée est en panne partielle et qu'il faudra éventuellement exercer une force de braquage plus importante.

- Coupez le contact, redémarrez le moteur et parcourez une petite distance.
- Si le voyant  ne s'éteint pas, arrêtez le véhicule,  **ne continuez pas à conduire.** Faites appel à l'assistance d'un atelier spécialisé.
- Si le voyant  ne s'éteint pas, il est possible de continuer à conduire avec prudence. Faites immédiatement appel à l'assistance d'un atelier spécialisé.

#### **Verrouillage de la direction défectueux (système KESSY)**

Un signal sonore d'avertissement retentit également.

 clignote

Message : **Verrouillage de la direction défectueux. Stop !**

- Garez le véhicule,  **ne pas continuer la conduite.** Après avoir coupé le contact, il n'est plus possible de bloquer la direction, d'activer les consommateurs électriques (par ex. l'écran d'infodivertissement, etc.), de remettre le contact, ni de faire démarrer le moteur. Faites appel à l'assistance d'un atelier spécialisé.

 clignote

Message : **Verrouillage de la direction : Atelier !**

- Il est possible de continuer à conduire avec précaution. Faites immédiatement appel à l'assistance d'un atelier spécialisé.

#### **Verrouillage de la direction non déverrouillé (système KESSY)**

 clignote

Message : **Verrouillage de la direction : Atelier !**

- Effectuer de légers mouvements du volant afin de faciliter le déverrouillage du verrouillage de direction.
- Si la direction ne se déverrouille pas, faites appel à un atelier spécialisé. ►

### Débrancher la batterie du véhicule

Si la batterie du véhicule a été déconnectée et reconnectée, le voyant  s'allume à la mise du contact.

Le voyant doit s'éteindre au bout d'un court trajet.

Si le voyant ne s'éteint pas après un nouveau démarrage du moteur et un court trajet, cela indique un défaut du système.

► Il est possible de continuer à conduire avec précaution. Faites immédiatement appel à l'assistance d'un atelier spécialisé.

### Contrôle de la stabilisation (ESC) / Contrôle de la traction (ASR)

 **Veillez tout d'abord lire et observer  à la page 40.**

 clignote - l'ESC ou l'ASR s'est activé.

 allumé - cela indique un défaut du système d'ESC ou d'ASR.

► Il est possible de continuer à conduire avec précaution. Faites immédiatement appel à l'assistance d'un atelier spécialisé.

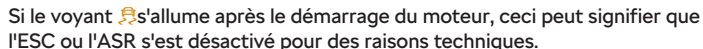
Si le voyant  s'allume après le démarrage du moteur, ceci peut signifier que l'ESC ou l'ASR s'est désactivé pour des raisons techniques.

► Coupez et remettez le contact.

L'ESC ou l'ASR est de nouveau entièrement fonctionnel si le voyant  ne s'allume plus après le redémarrage du moteur.

### Débrancher la batterie du véhicule

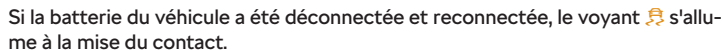
Si la batterie du véhicule a été déconnectée et reconnectée, le voyant  s'allume à la mise du contact.

Le voyant doit s'éteindre au bout d'un court trajet.

Si le voyant ne s'éteint pas après un court trajet, cela indique un défaut du système.

► Il est possible de continuer à conduire avec précaution. Faites immédiatement appel à l'assistance d'un atelier spécialisé.

Plus d'informations sur le système d'ESC » [page 222](#) ou le système d'ASR » [page 222](#).

### Contrôle de la traction (ASR) désactivé

 **Veillez tout d'abord lire et observer  à la page 40.**

 allumé - le système d'ASR est désactivé.

### Système antiblocage (ABS)

 **Veillez tout d'abord lire et observer  à la page 40.**

 allumé - cela indique un défaut du système d'ABS.

Le véhicule n'est freiné qu'avec le système de freinage, sans l'ABS.

► Il est possible de continuer à conduire avec précaution. Faites immédiatement appel à l'assistance d'un atelier spécialisé.

### AVERTISSEMENT

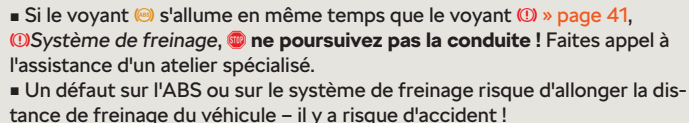
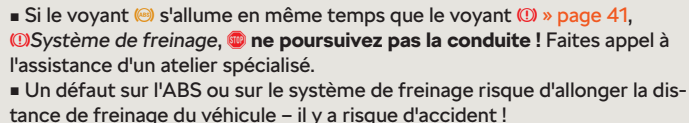
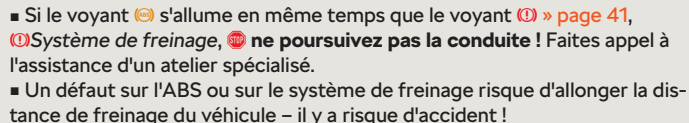
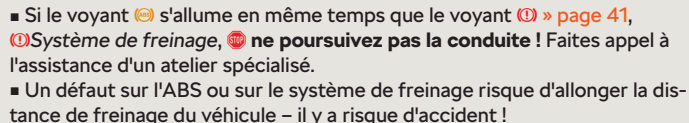
- Si le voyant  s'allume en même temps que le voyant  » [page 41](#),  **Système de freinage**,  **ne poursuivez pas la conduite !** Faites appel à l'assistance d'un atelier spécialisé.
- Un défaut sur l'ABS ou sur le système de freinage risque d'allonger la distance de freinage du véhicule – il y a risque d'accident !

### Antibrouillard arrière

 **Veillez tout d'abord lire et observer  à la page 40.**

 allumé - l'antibrouillard arrière est activé.

### Système de contrôle des gaz d'échappement

 **Veillez tout d'abord lire et observer  à la page 40.**

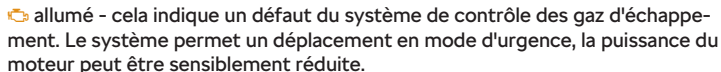
 allumé - cela indique un défaut du système de contrôle des gaz d'échappement. Le système permet un déplacement en mode d'urgence, la puissance du moteur peut être sensiblement réduite.

► Il est possible de continuer à conduire avec précaution. Faites immédiatement appel à l'assistance d'un atelier spécialisé.

## Préchauffage (moteur Diesel)

 Veuillez tout d'abord lire et observer  à la page 40.

 clignote - cela indique un défaut de la commande du moteur. Le système permet un déplacement en mode d'urgence, la puissance du moteur peut être sensiblement réduite.

Si le voyant  ne s'allume pas ou s'il reste allumé après la mise du contact, ceci signifie qu'il y a un défaut dans le système de préchauffage.

► Il est possible de continuer à conduire avec précaution. Faites immédiatement appel à l'assistance d'un atelier spécialisé.

## Contrôle de l'électronique du moteur (moteur à essence)

 Veuillez tout d'abord lire et observer  à la page 40.

**EPC** allumé - cela indique un défaut de la commande du moteur. Le système permet un déplacement en mode d'urgence, la puissance du moteur peut être sensiblement réduite.

► Il est possible de continuer à conduire avec précaution. Faites immédiatement appel à l'assistance d'un atelier spécialisé.

## Systèmes de sécurité

 Veuillez tout d'abord lire et observer  à la page 40.

### Dysfonctionnement

 allumé - cela indique un défaut du système d'airbag.

Message : **Défaut : airbag**

► Faites appel à l'assistance d'un atelier spécialisé.

**L'airbag frontal du passager avant a été désactivé à l'aide du commutateur à clé**

 s'allume pendant env. 4 secondes après la mise du contact.

**Un des airbags ou des rétracteurs de ceinture a été désactivé à l'aide du module de diagnostic**

 Le voyant s'allume pendant environ 4 secondes après la mise du contact et clignote ensuite pendant 12 secondes environ.

Message : **Sac gonflable/ rétracteur ceint. désactivé.**

## Protection proactive des occupants

 s'allume et l'un des messages suivants s'affiche sur le visuel du combiné d'instruments.

Message : **Protection proactive des occupants indisponible.**

ou

Message : **Protection proactive des occupants: fonction limitée.**

La ceinture de sécurité du conducteur et du passager doivent être remplacées.

► Faites appel à l'assistance d'un atelier spécialisé.

## AVERTISSEMENT

En cas de défaut du système d'airbags, il existe le risque que le système ne se déclenche pas lors d'un accident. Le système doit par conséquent être contrôlé sans délai par un atelier spécialisé.

## Pression de gonflage des pneus

 Veuillez tout d'abord lire et observer  à la page 40.

### Modification de la pression des pneus

 allumé - il y a eu une modification de la pression de l'un des pneus.

Un signal sonore d'avertissement retentit également.

- Réduire immédiatement la vitesse et éviter les manœuvres brusques de changement de direction et de freinage.
- Garer le véhicule, couper le contact et contrôler les pneus et leur pression » [page 284](#).
- Corriger éventuellement la pression de gonflage des pneus ou changer la roue concernée » [page 289](#) ou utiliser le kit de dépannage » [page 293](#).
- Sauvegarder les valeurs de pression des pneus dans le système » [page 260](#).

### Dysfonctionnement

 clignote pendant environ 1 minute et reste allumé - il peut y avoir un défaut dans le système de contrôle de la pression des pneus.

► Arrêtez le véhicule, coupez le contact et redémarrez le moteur.

Il y a une erreur du système si le voyant de contrôle  continue de clignoter après avoir redémarré le moteur. ►

- Il est possible de continuer à conduire avec précaution. Faites immédiatement appel à l'assistance d'un atelier spécialisé.

### Débrancher la batterie du véhicule

Si la batterie du véhicule a été déconnectée et reconnectée, le voyant  s'allume à la mise du contact.

Le voyant doit s'éteindre au bout d'un court trajet.

Si le voyant ne s'éteint pas après un court trajet, cela indique un défaut du système.

- Il est possible de continuer à conduire avec précaution. Faites immédiatement appel à l'assistance d'un atelier spécialisé.

### Autres incidents

L'allumage des voyants de contrôle  peut être dû aux raisons suivantes.

- La charge du véhicule est mal équilibrée. Répartissez le poids de manière uniforme.
- Les roues d'un essieu sont plus sollicitées (par ex. en cas de traction d'une remorque ou sur un trajet en côte).
- Des chaînes sont montées,
- Une roue a été changée.

### ATTENTION

Le voyant  peut s'allumer avec un certain retard ou pas du tout dans certaines conditions (par ex. conduite sportive, routes enneigées ou verglacées ou pas stabilisées).

### Plaquettes de frein

 **Veillez tout d'abord lire et observer  à la page 40.**

 allumé - les plaquettes de frein sont usées.

- Il est possible de continuer à conduire avec précaution. Faites immédiatement appel à l'assistance d'un atelier spécialisé.

### Réserve de carburant

 **Veillez tout d'abord lire et observer  à la page 40.**

 allumé - le niveau de carburant dans le réservoir a atteint la zone de réserve (environ 6 Litres).

Un signal sonore d'avertissement retentit également.

- Ravitaillement » [page 272](#).

### Nota

La consigne sur le visuel d'informations s'éteint après le ravitaillement et au bout d'un petit trajet.

### Clignotants

 **Veillez tout d'abord lire et observer  à la page 40.**

 clignote - le clignotant gauche est activé.

 clignote - le clignotant droit est activé.

Le voyant clignote environ deux fois plus vite si un clignotant ne fonctionne plus (ne s'applique en cas de traction d'une remorque).

Tous les clignotants ainsi que les deux voyants clignent si les feux de détresse sont allumés.

### Clignotants de remorque

 **Veillez tout d'abord lire et observer  à la page 40.**

 clignote - les clignotants de remorque sont activés.

Si une remorque est attelée et que le voyant  ne clignote pas, ceci signifie que l'un des clignotants de la remorque est défaillant.

- Vérifiez les clignotants de la remorque

### Antibrouillard

 **Veillez tout d'abord lire et observer  à la page 40.**

 allumé - l'antibrouillard arrière est activé.

### Système de régulation de la vitesse / Limiteur de vitesse

 **Veillez tout d'abord lire et observer  à la page 40.**

 allumé - la vitesse du véhicule est régulée par le système de régulation de la vitesse, le système de réglage automatique de la distance ou par le limiteur de vitesse.

 clignote - la limite de vitesse réglée sur le limiteur de vitesse a été dépassée.

### Pédale de frein (boîte de vitesses automatique)

 Veuillez tout d'abord lire et observer  à la page 40.

 allumé - actionner la pédale de frein.

### Fonction Auto Hold

 Veuillez tout d'abord lire et observer  à la page 40.

 allumé - la fonction Auto Hold est activée.

Plus d'informations sur la fonction Auto Hold » [page 214](#).

### Feux de route

 Veuillez tout d'abord lire et observer  à la page 40.

 allumé - les feux de route ou l'appel de phares sont activés.

### Boîte de vitesses automatique

 Veuillez tout d'abord lire et observer  à la page 40.

#### Surchauffe de la boîte de vitesses

  allumé

Message : **Surchauffe de la boîte de vitesses. Possibilité de continuer à conduire.**

La boîte de vitesses surchauffe, il est possible de continuer à conduire avec prudence.

  allumé

Message : **Surchauffe de la boîte de vitesses. Stop ! Livre de Bord!**

►  **Ne reprenez la route !** Arrêtez le véhicule et coupez le moteur.

Il est possible de reprendre la route une fois que le voyant s'est éteint.

► Si le voyant ne s'éteint pas,  **ne poursuivez pas la route !** Faites appel à l'assistance d'un atelier spécialisé.

#### Défaut de la boîte de vitesses

  allumé

Message : **Boîte de vitesses défectueuse. Arrêtez le véhicule en toute sécurité !**

  allumé

Message : **Boîte de vitesses en mode d'urgence. Pas de marche arrière.**

  allumé

Message : **Défaut : boîte de vitesses. La vitesse est limitée.**

► Il est possible de continuer à conduire avec précaution. Faites immédiatement appel à l'assistance d'un atelier spécialisé.

### Voyant de rappel de ceinture de sécurité à l'arrière

 Veuillez tout d'abord lire et observer  à la page 40.

 allumé - ceinture de sécurité non attachée sur le siège arrière.

 allumé - ceinture de sécurité attachée sur le siège arrière.



Si l'occupant du siège arrière attache ou détache sa ceinture de sécurité, le voyant correspondant s'allume brièvement et affiche l'état actuel de la ceinture !

### Alternateur

 Veuillez tout d'abord lire et observer  à la page 40.

 Si le voyant s'allume alors que le moteur est en marche, cela signifie que la batterie est déchargée.

#### ATTENTION

Si le voyant  s'allume en plus du voyant  durant la conduite,  **ne poursuivez pas la conduite** - le moteur risque d'être endommagé ! Arrêtez le moteur et faites appel à l'assistance d'un atelier spécialisé.

## Liquide de refroidissement

 **Veillez tout d'abord lire et observer  à la page 40.**

### Niveau de liquide de refroidissement trop bas



  allumé

Message : **Veillez vérifier le niveau de liquide de refroidissement. Livre de Bord!**

- ▶ Arrêtez le véhicule, coupez le moteur et laissez-le refroidir.
- ▶ Contrôler le niveau du liquide de refroidissement » [page 279](#).

Si le niveau de liquide de refroidissement se trouve dans la zone prescrite et si le voyant  est tout de même allumé, il peut y avoir un dysfonctionnement du ventilateur du radiateur.

- ▶ Coupez le contact.
- ▶ Contrôlez le fusible pour le ventilateur du radiateur et remplacez-le si nécessaire.

Si le niveau du liquide de refroidissement et le fusible du ventilateur sont corrects et en bon état,  et que le voyant  **s'allume à nouveau, ne poursuivez pas la route !**

- ▶ Faites appel à l'assistance d'un atelier spécialisé.

### Température de liquide de refroidissement trop élevée

  allumé

Message : **Surchauffe du moteur. Stop ! Tenez compte du livre de bord.**

- ▶ Arrêtez le véhicule, coupez le moteur et laissez-le refroidir.
- ▶ Ne poursuivez votre trajet que lorsque le symbole de contrôle  s'est éteint.

## Pression de l'huile moteur

 **Veillez tout d'abord lire et observer  à la page 40.**

  clignote - la pression d'huile de moteur est trop basse.

- ▶ Arrêtez le véhicule, coupez le moteur et contrôlez le niveau de l'huile moteur.
- ▶ Si le voyant clignote,  **ne poursuivez pas la route**, même si le niveau d'huile est suffisant ! Ne pas faire tourner le moteur, même au ralenti.
- ▶ Faites appel à l'assistance d'un atelier spécialisé.

## ATTENTION

Si un appoint d'huile moteur n'est pas possible dans les conditions données,  **ne poursuivez pas la conduite** - Le moteur risque d'être endommagé ! Arrêtez le moteur et faites appel à l'assistance d'un atelier spécialisé.

## Niveau d'huile moteur

 **Veillez tout d'abord lire et observer  à la page 40.**

### Niveau d'huile de moteur trop bas

  allumé

Message : **Faites l'appoint du niveau d'huile moteur.**

- ▶ Arrêtez le véhicule, coupez le moteur et contrôlez le niveau de l'huile moteur ou rajoutez de l'huile moteur.

Si le capot moteur reste ouvert pendant plus de 30 secondes, le voyant s'éteint. Le voyant s'allume de nouveau au bout de 100 km environ si de l'huile n'a pas été ajoutée.

### Niveau d'huile de moteur trop élevé

  allumé

Message : **Veillez réduire le niveau d'huile.**

- ▶ Arrêtez le véhicule, coupez le moteur et contrôlez le niveau de l'huile moteur.
- ▶ En cas de niveau d'huile trop élevé, il est possible de continuer à conduire avec précaution. Faites immédiatement appel à l'assistance d'un atelier spécialisé.

### Défaut du capteur de niveau de l'huile moteur

  allumé

Message : **Capteur d'huile: Veuillez rechercher un atelier spécialisé.**

- ▶ Il est possible de continuer à conduire avec précaution. Faites immédiatement appel à l'assistance d'un atelier spécialisé.

## ATTENTION

Si un appoint d'huile moteur n'est pas possible dans les conditions données,  **ne poursuivez pas la conduite** - Le moteur risque d'être endommagé ! Arrêtez le moteur et faites appel à l'assistance d'un atelier spécialisé.

## Niveau d'AdBlue® -trop faible (moteur diesel)

 Veuillez tout d'abord lire et observer  à la page 40.

 allumé - Niveau AdBlue® trop faible.

► Remettre de l'AdBlue® » page 274.

## Erreur AdBlue® (moteur diesel)

 Veuillez tout d'abord lire et observer  à la page 40.

 allumé - une erreur est survenue dans le système d'AdBlue®.

► Faites appel à l'assistance d'un atelier spécialisé.

## Défaillance d'une ampoule

 Veuillez tout d'abord lire et observer  à la page 40.

  allumé - une ampoule est défectueuse.

Un message indiquant l'ampoule concernée s'affiche sur l'écran.

## Filtre à particules de gazole (moteur Diesel)

 Veuillez tout d'abord lire et observer  à la page 40.

Le filtre à particules de gazole filtre et brûle les particules de suie du gaz d'échappement.

  allumé - le filtre est encrassé.

Pour nettoyer le filtre à particules de gazole, roulez, dans la mesure où les conditions de circulation le permettent » , pendant au moins 15 minutes ou jusqu'à extinction du symbole de contrôle  comme suit.

✓ 4e ou 5e vitesse enclenchée (BV automatique : position **D / S**).

✓ Vitesse de circulation minimale de 70 km/h.

✓ Régime moteur entre 1 800 et 2 500 t/min.

Si le filtre est nettoyé avec succès, le voyant  s'éteint.

Si le filtre n'est pas correctement nettoyé, le voyant  ne s'éteint pas et le voyant  se met à clignoter.

► Il est possible de continuer à conduire avec précaution. Faites immédiatement appel à l'assistance d'un atelier spécialisé.

## AVERTISSEMENT

- Adaptez toujours votre vitesse aux conditions météorologiques, aux conditions de circulation dans les rues et dans les régions.
- Le filtre à particules pour gazole atteint des températures très élevées - il existe un risque d'incendie et de blessures graves. N'arrêtez par conséquent jamais le véhicule à des emplacements où le soubassement peut entrer en contact avec des matériaux facilement inflammables (par ex. herbe sèche, sous-bois, feuilles mortes, carburant renversé, etc.).

## ATTENTION

- Tant que le voyant  est allumé, il faut s'attendre à une consommation plus élevée de carburant et aussi, dans certaines circonstances, à une diminution de la puissance du moteur.
- L'utilisation d'un gazole à haute teneur en soufre peut considérablement réduire la longévité du filtre à particules pour gazole. Un partenaire ŠKODA vous indiquera les pays utilisant du gazole à teneur en soufre élevée.

## Nota

Nous vous recommandons d'éviter de ne rouler constamment que de courts trajets. Cela favorise le processus de combustion des particules de suie dans le filtre à particules pour diesel.

## Niveau du liquide de lave-glace

 Veuillez tout d'abord lire et observer  à la page 40.

  allumé - le niveau de l'eau du lave-glace est trop bas.

► Faites l'appoint de liquide de lave-glace » page 277.

## Assistant de feux de route

 Veuillez tout d'abord lire et observer  à la page 40.

 allumé - l'assistant feux de route est activé » page 74, Assistant feux de route (Light Assist).

## Affichage d'une température trop basse

 Veuillez tout d'abord lire et observer  à la page 40.

 allumé - la température extérieure est inférieure à +4 °C.

### AVERTISSEMENT

Même par des températures extérieures autour de +4 °C, il peut y avoir du verglas ! Ne vous fiez donc pas seulement à l'affichage de la température extérieure pour juger si la route est verglacée.

## Eau dans le filtre à carburant (moteur diesel)

 Veuillez tout d'abord lire et observer  à la page 40.

Le filtre à carburant avec séparateur d'eau filtre et élimine la saleté et l'eau du carburant.

Si la quantité d'eau dans le séparateur est trop importante, l'information suivante s'affiche sur le visuel du combiné d'instruments.

  allumé

Message : **Eau dans le filtre à carburant. Livre de Bord!**

► Il est possible de continuer à conduire avec précaution. Faites immédiatement appel à l'assistance d'un atelier spécialisé.

## Avertissement de distance (Front Assist)

 Veuillez tout d'abord lire et observer  à la page 40.

 allumé - la distance de sécurité par rapport au véhicule précédent n'est pas respectée.



Informations sur le système Front Assist » [page 248](#).

## Front Assist

 Veuillez tout d'abord lire et observer  à la page 40.

  allumé

- Le système Front Assist a détecté un risque de collision ou a déclenché un freinage automatique d'urgence » [page 248](#).
- Le système Front Assist a été automatiquement désactivé à l'activation de la fonction ESC Sport » [page 222](#) ou la désactivation de l'ASR » [page 222](#).
- Front Assist est temporairement indisponible » [page 250](#).

 avec l'inscription **OFF**  s'allume - le système Front Assist est désactivé » [page 250](#).

## Appel d'urgence

 Veuillez tout d'abord lire et observer  à la page 40.

  allumé - cela indique un défaut du système d'appel d'urgence.

► Faites appel à l'assistance d'un atelier spécialisé.

## Mode veille

 Veuillez tout d'abord lire et observer  à la page 40.

 allumé - le véhicule est en mode veille suite à l'actionnement du système de gestion actif des cylindres ou de la mise au point mort de la boîte de vitesses automatique.

## Mode Offroad

 Veuillez tout d'abord lire et observer  à la page 40.

 allumé - le mode Offroad est activé.

 allumé - l'assistant de descente est activé.

 allumé (de façon plus nette) - une intervention de l'assistant de descente est en cours.

 Veuillez tout d'abord lire et observer  à la page 40.

 allumé - cela indique qu'une date d'entretien approche » page 55, Affichage du kilométrage et du nombre de jours restant jusqu'au prochain entretien.

## Système d'informations

### Système d'information du conducteur

#### Affichage dans le combiné d'instruments

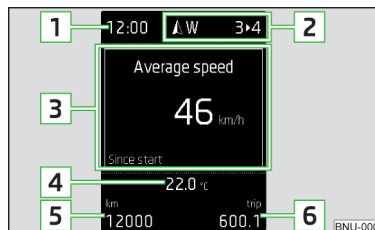

Fig. 33  
Aperçu de l'affichage

En fonction de l'équipement du véhicule, le système d'informations fournit les informations suivantes via l'écran du combiné d'instruments » fig. 33.

- 1** Heure / symbole de la commande vocale dans l'Infodivertissement.
- 2** Rapport de vitesse enclenché / rapport de vitesse recommandé  
Positions du levier sélecteur de la boîte de vitesses automatique  
Voyant du système STOP & START  
Indicateur de la direction  
Panneaux de signalisation détectés
- 3** Données (visuel multifonction)  
Voyants de contrôle  
Messages d'information  
Avertissement porte  
Écoconseils  
Indicateur de Périodicité des Entretien
- 4** Température extérieure
- 5** Régulateur de vitesse / Limiteur de vitesse  
Trajet parcouru total
- 6** Trajet parcouru après la réinitialisation de la mémoire (trip)

#### Avertissement de portière, coffre à bagages ou capot moteur non fermé

Lorsqu'une porte est ouverte ou le capot du coffre à bagages/du compartiment moteur est ouvert, un message d'avertissement graphique s'affiche sur l'écran.

Lorsque la vitesse est supérieur à 6 km/h et qu'une portière est ouverte, un signal sonore retentit en plus.

### Réinitialiser le compteur pour le trajet parcouru (trip)

► Donnez une impulsion sur la touche **A** » fig. 34 à la page 50 .

### Réglage de l'heure



Fig. 34  
Touches sur le combiné d'instruments

- Mettez le contact.
- Appuyez sur la touche **A** » fig. 34 et maintenez-la enfoncée jusqu'à ce que **Heure** s'affiche sur l'écran.
- Relâchez la touche **A** afin que le système passe au réglage des heures.
- Appuyez de façon répétée sur la touche **A** pour régler les heures.
- Attendez pendant environ 4 secondes : le système passe au réglage des minutes.
- Appuyez de façon répétée sur la touche **A** pour régler les minutes.
- Attendez pendant environ 4 secondes : le système passe au réglage de départ.

### Recommandation de vitesse

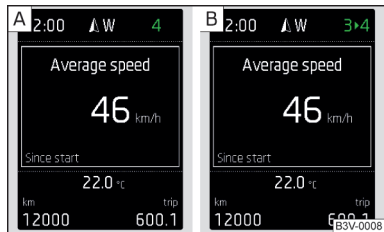

Fig. 35  
Information sur le rapport enclenché / recommandation de rapport

Un rapport engagé correspondant ou un rapport recommandé pour une durée de vie prolongée du moteur et une conduite économique s'affiche.

### Indicateur à l'écran » fig. 35

- A** Rapport de vitesse optimal enclenché
- B** Rapport recommandé (par ex. **3** ► **4** signifie qu'il est recommandé de passer de la troisième vitesse à la quatrième vitesse)

Sur les véhicules avec une boîte de vitesses automatique, la recommandation concernant le rapport de vitesse est affiché si le mode de changement des vitesses manuel est sélectionné (Tiptronic).

### ! AVERTISSEMENT

La sélection du rapport correct dans les différentes situations de conduite (par ex. en cas de dépassement) reste la responsabilité du conducteur.

### État du véhicule

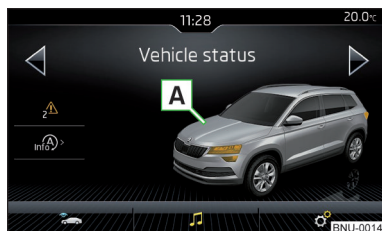

Fig. 36  
État du véhicule

Certaines fonctions et états de certains systèmes du véhicule sont toujours contrôlés à la mise du contact. En cas de défaut du système, le message correspondant s'affiche sur l'écran du combiné d'instruments.

Les messages s'affichent à répétition tant que les défauts n'ont pas été éliminés. Une fois la notification affichée pour la première fois, les voyants de contrôle **Δ** (danger) ou **⚠** (avertissement) restent affichés.

Le statut du véhicule peut être affiché dans l'Infodivertissement dans le menu **CAR** ► **Statut du véhicule**.

Les informations sur l'état du véhicule ou la fonction de surveillance de la pression des pneus sont affichés à l'écran. ►

- À l'aide des touches de fonction <D>, choisissez les différentes fonctions de menu *Statut du véhicule*.

### Touches de fonction et affichage à l'écran. » fig. 36

- A** Présentation du véhicule (les zones colorées du véhicule indiquent des avertissement au sujet de ces zones ; après effleurement du « véhicule », des messages d'avertissement s'affichent)
- ✓/⚠️ Aucun message/avertissement au sujet de l'état du véhicule, nombre de messages (en cas de présence d'un seul message, seul un texte d'avertissement s'affiche)
- info> Affichage d'informations relatives à l'état du système STOP & START
  - 🔊/🔇 Activation/désactivation des informations concernant les notifications du système STOP & START sur un autre d'écran

## Commande du système d'information

### Commande à l'aide du levier de commande

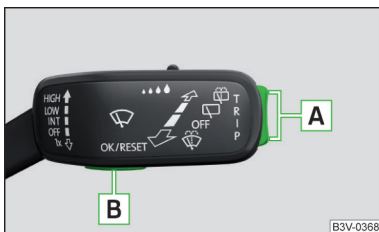

Fig. 37  
Boutons du levier de commande

### Commande de l'affichage multifonction

- A** Appuyer (en haut ou en bas) - Sélectionner des données / Régler les valeurs
  - B** Appuyer - Afficher/confirmer des données
- ### Commande du menu d'affichage
- A** Appuyer (en haut ou en bas) - Naviguer dans le menu sélectionné
  - Maintenir (en haut ou en bas) - Afficher le menu principal
  - B** Appuyer - Confirmer l'option de menu sélectionnée

## Commande à l'aide du volant multifonction



Fig. 38 Touches/molettes de réglage sur le volant multifonction

### Touches/molettes de réglage sur le volant multifonction

- 🔊 Activation/désactivation du système de commande vocale
- A** Tourner - Réglage du volume sonore
- Appuyer - Couper/mettre le son
- > Passer au titre/à la station suivante
- < Revenir au titre/à la station précédente
- 🗨️ Afficher le menu du système d'assistance
- 📞 Appuyer - Afficher le menu *Téléphone*, accepter/terminer un appel, appeler un contact sélectionné
- Maintenir - Répéter le dernier appel ; mettre fin à la conversation

### Commande de l'affichage multifonction

- B** Tourner - Sélectionner des données / Régler les valeurs
- Appuyer - Afficher/confirmer des données

### Commande du menu d'affichage



- 🗨️ Maintenir - Afficher le menu principal
- Appuyer - Pour retourner au niveau supérieur du menu
- B** Tourner - Déplacement dans le menu sélectionné
- Appuyer - Confirmer l'option de menu sélectionnée

## Données de conduite (affichage multifonction)

### Entrée en matière

L'affichage des informations du véhicule n'est uniquement possible lorsque le contact est mis. La fonction affichée après avoir mis le contact est celle choisie en dernier avant de couper le contact.

Sur les véhicules équipés d'un visuel MAXI DOT, si les données de conduite ne s'affichent pas dans le combiné d'instruments une fois le contact mis, l'option de menu **Données de conduite** doit être sélectionnée et confirmée dans le menu principal » [page 54](#).

Les deux fonctions peuvent être réglées dans l'Infodivertissement dans le menu  /  →  → **Unités**.

Les deux fonctions peuvent être réglées/réinitialisées dans le menu  /  →  → **Combiné d'instruments**.

### Nota

Le réglage de l'affichage des données est enregistré dans la personnalisation du compte utilisateur actif » [page 56](#).

## Vue d'ensemble des indications

Vue d'ensemble des indications des données de conduite (en fonction de l'équipement du véhicule).

**Autonomie** - Distance en km pouvant encore être parcourue avec le volume de carburant restant et au mode de conduite actuel. Une conduite plus économique permet d'allonger l'autonomie.

**Autonomie AdBlue®** - Distance en km pouvant encore être parcourue avec le volume d'AdBlue® restant et au mode de conduite actuel. Une conduite plus économique permet d'allonger l'autonomie.

**Consommation de carburant moyenne** - Cette fonction calcule la consommation de carburant moyenne depuis la dernière réinitialisation de la mémoire. Après avoir effacé la mémoire, la vitesse moyenne n'est pas affichée pour les 100 premiers mètres de parcours.

**Consommation de carburant actuelle** - Si le véhicule est à l'arrêt ou roule lentement, la consommation de carburant est affichée en l/h (sur certains modèles dans certains pays, l'affichage indique --, - km/l).

**Température de l'huile** - Si la température de l'huile est inférieure à 50 °C ou s'il y a un défaut dans le système de contrôle de la température de l'huile, les symboles --- s'affichent.

**Avertissement en cas de dépassement de la vitesse définie** - Permet de régler une limite de vitesse et en cas de dépassement de cette vitesse, un signal d'avertissement sonore retentit et un avertissement s'affiche sur l'écran du combiné d'instruments.

**Détection de la signalisation** - Affichage de la signalisation » [page 256](#), *Détection de signalisation routière*.

**Vitesse de conduite actuelle** - Affichage numérique de la vitesse.

**Consommation de carburant moyenne** - Cette fonction calcule la consommation de carburant moyenne depuis la dernière réinitialisation de la mémoire. Après avoir effacé la mémoire, la vitesse moyenne n'est pas affichée pour les 300 premiers mètres de parcours.

**Distance parcourue** - Distance parcourue depuis la suppression de la mémoire.

**Temps de trajet** - Temps de trajet depuis la réinitialisation de la mémoire.

**Consommateur de confort** - Informations sur la consommation totale des consommateurs de confort en L/h et liste des trois consommateurs (par ex. la climatisation, etc.), qui consomment le plus de carburant.

## Affichage d'Infodivertissement

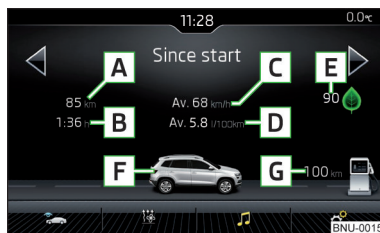



Fig. 39  
Données de conduite

➤ Dans l'Infotainment, dans le menu  /  appuyer sur la touche de fonction  → **Données de conduite**.

## Affichage à l'écran » fig. 39

- A** Kilométrage
- B** Durée du trajet
- C** Vitesse moyenne
- D** Consommation moyenne de carburant
- E** Évaluation du trajet (fonction DriveGreen)
- F** Représentation graphique du niveau de carburant (si l'autonomie prévisionnelle est inférieure à 300 km, le véhicule s'approche lentement du symbole )
- G** Autonomie approximative

Avec les touches de fonction <|>, l'une des mémoires suivantes peut être sélectionnée.

- *Depuis départ* – données de trajet individuel
- *Longue durée* – données de conduite sur une longue durée
- *Depuis le plein* – données après le dernier appoint de carburant

## Avertissement en cas de dépassement de la vitesse réglée

Le système offre la possibilité de régler une limite de vitesse. Si elle est dépassée, un signal d'avertissement sonore retentit et le message d'avertissement suivant s'affiche sur l'écran du combiné d'instruments.

### Réglage de la limite de vitesse sur le véhicule à l'arrêt

- Sélectionnez l'option de menu **Alerte** à et confirmez.
- Réglez la limite de vitesse souhaitée par palier de 5 km/h.
- Confirmez la limite de vitesse ou attendez quelques secondes et le réglage est enregistré automatiquement.

### Réglage de la limite de vitesse pendant la conduite

- Sélectionnez l'option de menu **Alerte** à et confirmez.
- Circulez à la vitesse souhaitée.
- Confirmez la vitesse actuelle comme limite de vitesse.

La limite de vitesse définie peut être ajustée manuellement par la suite si nécessaire.

### Réinitialiser la limite de vitesse

- Sélectionnez l'option de menu **Alerte** à et confirmez.
- En confirmant la valeur enregistrée, la limite de vitesse est réinitialisée.

Le mode de conduite réglé reste mémorisé également après coupure et mise du contact. La limite de vitesse réglée est désactivée après une interruption de la conduite de plus de 2 heures.

## Mémoire

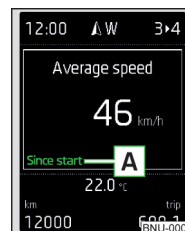

Fig. 40  
Affichage de la mémoire

Le système enregistre les données dans les trois mémoires décrites ci-après, celles-ci sont affichées sur l'écran à la position **A** » fig. 40.

### Depuis départ

Les données sur la conduite sont enregistrées dans la mémoire dès que vous mettez le contact et jusqu'à ce qu'il soit coupé. Les valeurs venant s'ajouter aux précédentes sont également enregistrées dans les informations actuelles sur la conduite si le véhicule reprend la route **dans les 2 heures** qui suivent la coupure du contact.

La mémoire est automatiquement effacée si le véhicule reste arrêté pendant **plus de 2 heures**.

### Longue durée

Les données sur la conduite d'un nombre quelconque de déplacements individuels sur une durée totale de 99 heures et 59 minutes de trajet ou un trajet de 9 999 km sont enregistrées dans la mémoire.

Si l'une des valeurs est dépassée, l'affichage recommence automatiquement à partir de zéro.

### Depuis le plein

Les données sur la conduite depuis le dernier appoint de carburant sont enregistrées dans la mémoire.

La mémoire se réinitialise automatiquement au prochain ravitaillement. ►

- Pour le **choix de mémoire**, confirmez de nouveau l'indication choisie et choisissez la mémoire souhaitée.
- Pour la **suppression de la mémoire** de l'indication choisie, maintenez la touche pour confirmer l'indication.

Les données de conduite suivantes sont enregistrées dans une mémoire.

- Consommation moyenne de carburant
- Kilométrage
- Vitesse moyenne
- Durée du trajet

#### **i Nota**

Un débranchement de la batterie du véhicule supprime toutes les données des mémoires.

## Menu dans l'affichage du combiné d'instruments

### Entrée en matière

Dans l'affichage du combiné d'instruments, des indications de l'Infodivertissement, de l'affichage multifonction, des systèmes d'assistance, etc. sont affichées en fonction de l'équipement.

Les menus avec indications peuvent être contrôlés à l'aide des touches sur le levier de commande ou sur le volant multifonction » [page 51](#).

#### Options du menu principal (selon l'équipement du véhicule)

- **Données de conduite** » [page 52](#)
- **Systèmes d'assistance** » [page 55](#)
- **Navigation** » [page 54](#)
- **Audio** » [page 54](#)
- **Téléphone** » [page 54](#);
- **Véhicule** » [page 50](#)

#### **i Nota**

- À l'affichage d'avertissements à l'écran, ces messages doivent d'abord être confirmés pour ouvrir le menu principal.
- Il est également possible de régler la langue du visuel dans l'Infodivertissement » [page 137](#) ou » [page 146](#).

## Option du menu Navigation

Dans l'option de menu **Navigation** s'affichent les indications suivantes.

- Instructions de guidage
- Boussole
- Dernières destinations

## Option du menu Audio

Dans l'option de menu **Audio** s'affiche les indications suivantes.

#### Radio



- Station radio en cours de lecture (nom/fréquence).
- La plage de fréquence sélectionnée (par ex. FM), le cas échéant avec le numéro de la touche de la station (par ex. FM 3), si la station est enregistrée dans la liste en mémoire.
- Liste des stations radio disponibles (si plus de 5 stations peuvent être reçues).
- Messages routiers TP.

#### Médias



- Nom du titre écouté, autres informations sur le titre le cas échéant (par ex. l'interprète ou le nom de l'album), si ces informations sont enregistrées dans la source audio comme balise ID3.

## Option de menu Téléphone

Dans l'option de menu **Téléphone** s'affiche la liste des appels avec les symboles suivants.

-  Appel entrant
-  Appel sortant
-  Appel en absence

#### Symboles à l'écran

-  Niveau de charge de la batterie du téléphone (cette fonction n'est prise en charge que par certains téléphone portables)
-  Puissance du signal (cette fonction n'est prise en charge que par certains téléphone portables)
-  Un téléphone connecté à l'Infodivertissement

📞 Appels en absence (en cas de plusieurs appels en absence, le nombre des appels en absence s'affiche à côté du symbole)

🔇 Microphone désactivé

### Apple CarPlay

Un appareil externe connecté à l'Infodivertissement via Apple CarPlay peut être commandé avec le volant multifonction ainsi que par le menu de l'affichage du combiné d'instruments.

Dans l'option de menu **Téléphone** s'affichent les symboles suivants.

☎ Accepter l'appel entrant

📞 Refuser un appel entrant / interrompre une communication

🔇/🔇 Couper/mettre le microphone (valable pour l'Infodivertissement Swing)

### Option du menu Systèmes d'assistance

Dans l'option de menu **Systèmes d'assistance**, les systèmes suivants peuvent être activés/désactivés.

- ▶ Assistant de maintien de voie (Lane Assist)
- ▶ Assistant de contrôle des angles morts
- ▶ Assistant de sortie au stationnement
- ▶ Front Assist

### Intervalle de service

#### 📖 Entrée en matière

**Le respect de l'intervalle de service est décisif pour la durée de vie et la préservation de la valeur du véhicule. Ne jamais dépasser l'intervalle de service.**

En ce qui concerne le type d'intervalle de service, l'option de modification et la portée des services sont spécifiés par l'atelier spécialisé.

L'affichage de l'intervalle de service sur l'écran du combiné d'instruments vous indique l'exécution dans les délais des opérations de service.

### Justificatif d'entretien

Un atelier spécialisé confirme les attestations d'entretien correspondantes dans le système d'information d'entretien avec la désignation carnet d'entretien numérique.

Nous vous recommandons de faire systématiquement imprimer un justificatif d'entretien.

### 📘 Nota

Toutes les prestations de service et le changement ou le remplissage de liquides sont payants pour le client, également pendant la période de garantie, sauf stipulation divergente des dispositions de la garantie de ŠKODA AUTO ou d'autres accords contraignants.



### Affichage du kilométrage et du nombre de jours restant jusqu'au prochain entretien



Fig. 41  
Touches sur le combiné d'instruments

- ▶ Mettez le contact.
- ▶ Appuyez sur la touche **A** » fig. 41 et maintenez-la enfoncée jusqu'à ce que le menu **Service** s'affiche sur le visuel.
- ▶ Relâchez la touche **A**

Le symbole  s'affiche à l'écran pendant 4 secondes et les messages qui concernent le kilométrage ou les jours restants avant la prochaine date de révision.

Les indications concernant les kilomètres et les jours restants jusqu'à la prochaine révision peuvent également être affichées dans l'infodivertissement **CAR** /  →  → **Service**.

### Notifications d'échéance d'entretien

**Avant d'atteindre l'échéance d'entretien**, le symbole  apparaît à l'écran après que le contact est mis, ainsi qu'un message relatif au nombre de kilomètres et de jours restant jusqu'au prochain entretien.

Dès que l'échéance d'un entretien **est atteinte**, le symbole  ainsi que le message suivant s'affichent sur l'écran après la mise du contact.

## Remise à zéro de l'Indicateur de Périodicité des Entretien

Faites appel à un atelier spécialisé pour réinitialiser l'affichage.

Nous vous recommandons de ne pas remettre à zéro vous-même l'affichage de l'intervalle d'entretien. Sinon, l'indicateur de maintenance risque d'afficher des données erronées et des dysfonctionnements pourraient se présenter sur le véhicule.

### Périodicité d'entretien variable

Pour les véhicules avec une périodicité des entretiens variable, les valeurs d'une nouvelle périodicité des entretiens, calculées d'après les conditions d'utilisation précédentes du véhicule, sont affichées après la remise à zéro.

Ces valeurs continueront ensuite d'être adaptées en continu selon les conditions d'utilisation actuelles du véhicule.

## Personnalisation

### Entrée en matière

Grâce à la personnalisation, plusieurs conducteurs ont la possibilité d'utiliser un véhicule avec des fonctions de système réglées individuellement via le compte utilisateur pour lequel la clé du véhicule est attribuée.

### ! AVERTISSEMENT

Effectuez tous les réglages lorsque le véhicule est à l'arrêt - risque d'accident dans le cas contraire !

## Mode de fonctionnement

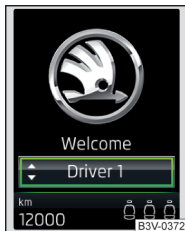

Fig. 42  
Changer de compte utilisateur

### 📖 Veuillez tout d'abord lire et observer ! à la page 56.

Une fois le véhicule déverrouillé et l'ouverture de la porte conducteur, toutes les fonctions personnalisées du compte utilisateur sont réglées en fonction de la clé qui déverrouille le véhicule.

Toute modification des fonctions personnalisées réglées est automatiquement enregistrée dans le compte utilisateur actif.

Dans le cadre de la personnalisation, trois comptes utilisateur standard ainsi qu'un compte **Invité** sont disponibles.

### Changer de compte utilisateur

Il est possible de passer à un autre compte utilisateur sur l'écran du combiné d'instruments » [fig. 42](#) en 10 s après avoir mis le contact.

Un changement de compte peut être effectué ultérieurement dans l'Infodivertissement dans le menu **CAR** / → → **Statut véhicule** → (si un **contrôle de la pression des pneus** doit d'abord être affiché, utilisez ensuite la flèche < ou > pour afficher le **statut du véhicule**).

En cas de sélection d'un compte sur lequel tous les points nécessaires au système ne sont pas réglés, un assistant de configuration peut être automatiquement affiché sur l'écran d'Infodivertissement » [page 132](#).

### Siège conducteur réglable électriquement (ci-après uniquement le siège)

Le réglage de la position assise s'effectue dans les cas suivants.

- ▶ Après déverrouillage du véhicule et l'ouverture de la porte conducteur (valable uniquement dans ce cas : Avant le verrouillage du véhicule, un compte avait été sélectionné avec un certain réglage du siège. Après le déverrouillage du véhicule, un compte est activé, attribué à un autre réglage du siège).
- ▶ Après voir changé de compte utilisateur et lorsque la vitesse est inférieure à 5 km/h.

Le réglage du siège peut être interrompu comme suit.

- ▶ En appuyant sur la touche **Annuler** de l'écran d'Infodivertissement.
- ▶ En appuyant sur une touche quelconque du siège » [page 85](#).

### i Nota

Les véhicules avec la fonction de personnalisation sont livrés par défaut avec trois clés de véhicule.

## Aperçu de certaines fonctions personnalisées

📖 **Veillez tout d'abord lire et observer**  à la page 56.

- ▶ Mode de conduite - module dernièrement sélectionné, réglage module **Individual**.
- ▶ Réglage électrique du siège conducteur.
- ▶ Réglage du rétroviseur extérieur.
- ▶ Système d'assistance - assistant de maintien de voie (Lane Assist), aide de stationnement (ParkPilot).
- ▶ Éclairage - éclairage d'ambiance, clignotement confort, COMING HOME / LEAVING HOME.
- ▶ Climatronic - température dans chaque zone, vitesse de la soufflante, recyclage de l'air ambiant.
- ▶ Réglages de l'Infodivertissement - luminosité de l'écran, disposition du clavier.
- ▶ Radio - réglages du son, tri des stations.
- ▶ Médias - lecture aléatoire/répétition du titre, format de vidéo sélectionné.
- ▶ Commande vocale - signaux sonores.
- ▶ Navigation - adresse domicile, itinéraires alternatifs, itinéraire recommandé, rappel quantité de carburant.

### **Nota**

L'étendue des fonctions personnalisées dépend du type d'Infodivertissement.

## Réglage de la personnalisation

📖 **Veillez tout d'abord lire et observer**  à la page 56.

➤ Dans l'Infotainment, dans le menu   appuyer sur la touche de fonction  → **Personnalisation**.

Les points de menu suivants s'affichent.

### **Personnalisation**

**Activé** – Activation/désactivation de la personnalisation

### **Choisir le compte utilisateur**

Une liste des comptes utilisateur avec l'option pour gérer l'organisation des comptes utilisateur ainsi que le passage à un autre compte.

- > - Gestion du compte utilisateur avec les options suivantes :
  - **Renommer compte utilisateur** - Modification du nom d'un compte utilisateur (non applicable pour le compte **Invité**)
  - **Copier réglages dans un autre compte** - Copie des paramètres d'un compte utilisateur actif vers un autre compte utilisateur
  - **Réinitialiser compte utilisateur** - Réinitialisation du compte utilisateur aux paramètres par défaut

### **Réglages**

- **Attribution de clé** : - Options pour attribuer la clé du véhicule au compte utilisateur :
  - **Manuel** - La clé de véhicule reconnue doit être affectée manuellement au compte utilisateur actif
  - **Automatique** - La clé de véhicule reconnue est affectée automatiquement au compte utilisateur actif lors du changement à un autre compte.
- **Attribuer la clé au compte utilisateur actuel** - Attribution manuelle de la clé du véhicule identifiée au compte utilisateur actif - Suivre les instructions de l'écran d'Infodivertissement
- **Tout réinitialiser** - Réinitialisation de la personnalisation et des comptes utilisateurs aux paramètres par défaut

## Déverrouillage et ouverture

### Déverrouillage et verrouillage

#### 📖 Entrée en matière

Le véhicule est équipé d'un système de verrouillage centralisé, qui permet de verrouiller/déverrouiller en même temps **toutes** les portes, la trappe du réservoir et le capot du coffre à bagages.

Le déverrouillage des portières est réglable individuellement » [page 60](#).

Les clignotants clignotent deux fois pour signaler le **déverrouillage** du véhicule.

Le véhicule se reverrouille automatiquement, si vous déverrouillez le véhicule et n'ouvrez aucune portière ni le coffre au cours des 45 secondes qui suivent.

Les clignotants clignotent une fois pour signaler le **verrouillage** du véhicule.

Si la portière conducteur est ouverte, le véhicule ne peut pas être verrouillé.

Si des portières ou le capot de malle arrière sont ouverts après le verrouillage du véhicule, les clignotants ne clignotent qu'après leur fermeture.

#### ! AVERTISSEMENT

- Ne laissez jamais les clés dans le véhicule lorsque vous quittez celui-ci. Les personnes non autorisées (par ex. les enfants) peuvent notamment verrouiller le véhicule, mettre le contact ou faire tourner le moteur - risque de blessures et d'accident !
- Ne laissez jamais des personnes qui ne sont pas totalement autonomes, par ex. des enfants, dans le véhicule lorsque vous quittez celui-ci. Ces personnes ne seraient probablement pas non plus capables de quitter le véhicule de manière autonome ou de s'aider elles-mêmes. Danger de mort en cas de températures très élevées ou très basses !

#### ! ATTENTION

- Chaque clé comporte des composants électroniques ; c'est pourquoi il faut la protéger de l'humidité et des secousses violentes.
- Maintenez la rainure de la clé dans un état propre. Les encrassements (fibres de tissu, poussière, etc.) ont une influence négative sur le fonctionnement du barillet de la serrure et du contacteur d'allumage.

## Déverrouiller/verrouiller avec la clé-télécommande



Fig. 43  
Clé avec un paneton rabattable

📖 Veuillez tout d'abord lire et observer **!** et **!** à la page 58.

#### Description de la clé » [fig. 43](#)

🔓 Touche de déverrouillage

🔒 Touche de verrouillage

🔑 Selon l'équipement :

- ▶ Déverrouiller/décrocher le capot du coffre à bagages (véhicules avec commande électrique du capot)
- ▶ Ouvrir/fermer le capot du coffre à bagages/Interrompre le mouvement du capot du coffre à bagages (véhicules avec commande électrique du capot)

**A** Bouton de verrouillage pour déplier/replier le paneton de la télécommande

**B** Voyants de contrôle de l'état de la pile - si après avoir appuyé sur l'un des boutons de la clé, le voyant rouge ne clignote pas, la pile est déchargée.

#### Déverrouiller/décrocher le capot du coffre à bagages - véhicules avec commande manuelle du capot

Le capot est déverrouillé en appuyant sur le bouton 🔄.

En maintenant le bouton 🔄, le capot est déverrouillé et désenclenché (partiellement ouvert).

Si le capot du coffre à bagages est déverrouillé ou désenclenché avec la touche 🔄, le capot est verrouillé automatiquement après la fermeture. Il est possible de régler le délai après lequel le capot est verrouillé » [page 64](#).

## ! ATTENTION

- L'utilisation de la télécommande peut être compromise suite à une superposition de signaux des émetteurs se trouvant à proximité du véhicule.
- La portée de la télécommande est d'environ 30 m. Si le verrouillage centralisé de la télécommande ne réagit qu'à une distance inférieure à 3 m, veuillez changer la pile » page 298.

### Déverrouiller/verrouiller - KESSY

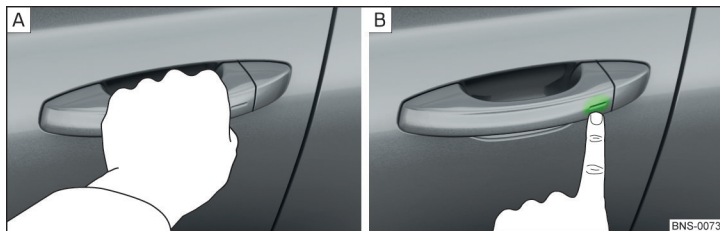

Fig. 44 Déverrouiller le véhicule / verrouiller le véhicule

📖 Veuillez tout d'abord lire et observer ! et ! à la page 58.

Le système KESSY (Keyless Entry Start Exit System) permet un verrouillage/déverrouillage du véhicule sans utilisation effective de la clé.

- Saisissez la poignée pour **déverrouiller** » fig. 44 - A le véhicule.
- Touchez le capteur sur la poignée avec le doigt pour **verrouiller - le véhicule** » fig. 44 - B.

Pour le verrouillage/déverrouillage, la clé doit se trouver à une distance maximum d'1,5 m de la poignée de la portière avant.

#### Informations concernant le verrouillage

Sur les véhicules avec boîte automatique, le sélecteur de vitesses doit être placé en position **P** avant d'effectuer le déverrouillage.

Le véhicule ne peut pas être verrouillé depuis l'extérieur lorsque le contact est mis.

Une fois le véhicule verrouillé, il ne peut plus être déverrouillé qu'en effleurant la poignée de la porte pendant 2 secondes. Il est ainsi possible de vérifier que le véhicule est bien verrouillé.

#### Protection contre un oubli involontaire de la clé dans le véhicule

Si l'une des portes est refermée après le verrouillage du véhicule et si la clé qui a verrouillé le véhicule reste dans l'habitacle, alors le véhicule se déverrouille automatiquement. Les clignotants clignotent quatre fois après le déverrouillage automatique. Si aucune portière n'est ouverte dans les 45 secondes suivantes, le véhicule se verrouille automatiquement à nouveau.

Si le capot du coffre à bagages est refermé après le verrouillage du véhicule et si la clé qui a verrouillé le véhicule reste à l'intérieur du coffre à bagages, alors le capot se désenclenche automatiquement (partiellement ouvert). Les clignotants clignotent quatre fois après le désenclenchement automatique. Le capot du coffre à bagages **reste désenclenché** (partiellement ouvert), les autres portes restent verrouillées.

## ! ATTENTION

Certains types de gants peuvent perturber la fonction de verrouillage/déverrouillage avec les capteurs dans la poignée de porte.

### désactiver KESSY

📖 Veuillez tout d'abord lire et observer ! et ! à la page 58.

- Verrouiller le véhicule à l'aide du bouton  sur la clé.
- Toucher le capteur sur la poignée avec le doigt dans les 5 sec » fig. 44 à la page 59 - B. Les clignotants clignotent une fois pour confirmer la désactivation.
- **Pour vérifier** la désactivation, attendez au moins 10 s, puis titez la poignée de la porte. La porte doit rester verrouillée.

Après le déverrouillage du véhicule, le système KESSY est automatiquement réactivé.

## Verrouiller/Déverrouiller le véhicule avec le bouton de verrouillage centralisé



Fig. 45  
Bouton de verrouillage central

📖 **Veillez tout d'abord lire et observer**  et  à la page 58.

Conditions pour le verrouillage/déverrouillage avec la touche de verrouillage centralisé.

- ✓ Le véhicule n'est pas verrouillé de l'extérieur.
- ✓ Toutes les portières sont fermées.

➤ Pour **verrouiller/déverrouiller**, appuyez sur la touche  » [fig. 45](#).

Le verrouillage est indiqué par le symbole  qui s'allume dans le bouton.

Après le verrouillage, on est en présence de la situation suivante.

- ▶ L'ouverture des portières et du coffre depuis l'extérieur n'est pas possible.
- ▶ Vous pouvez verrouiller et ouvrir chaque porte de l'intérieur en tirant une fois sur la manette d'ouverture de la portière concernée.

### **AVERTISSEMENT**

Si des sauveteurs doivent intervenir, les portières verrouillées de l'intérieur rendent la tâche beaucoup plus difficile - danger de mort !

## Sécurité Safe

📖 **Veillez tout d'abord lire et observer**  et  à la page 58.

La sécurité Safe empêche l'ouverture des portes depuis l'intérieur ainsi que l'utilisation des fenêtres. Ainsi une éventuelle tentative d'intrusion dans le véhicule est rendue difficile.

## Activer

La protection Safe s'active en verrouillant le véhicule depuis l'extérieur.

Le message suivant apparaît sur l'écran du combiné d'instruments et attire l'attention sur ce fait lorsque le contact a été coupé.

 **Tenir compte du verrouillage SAFE! Livre de Bord!**

## Affichage de l'activation

Lorsque la sécurité Safe est activée, le voyant dans la porte du conducteur clignote rapidement pendant 2 secondes, puis à intervalles réguliers plus prolongés.

## Éteindre

- ▶ par le double verrouillage en l'espace de 2 secondes.
- ▶ **ou** : par la désactivation de la surveillance de l'habitacle et de la protection anti-soulèvement » [page 63](#).

Le voyant dans la portière côté conducteur clignote rapidement durant 2 secondes, s'éteint, puis recommence à clignoter à intervalles réguliers et prolongés au bout de 30 secondes env.

Si le véhicule est verrouillé et que la protection Safe est désactivée, il est possible d'ouvrir une porte individuelle de l'intérieur en tirant une fois sur la manette d'ouverture de la porte correspondante.



La protection Safe s'active au prochain verrouillage du véhicule.

### **AVERTISSEMENT**

Quand vous verrouillez un véhicule avec la protection Safe activée, ne laissez personne dans le véhicule, comme il est alors impossible de déverrouiller autant les portières que les vitres de l'intérieur. Si des sauveteurs doivent intervenir, les portières verrouillées rendent la tâche beaucoup plus difficile - danger de mort !

## Paramètres personnels

📖 **Veillez tout d'abord lire et observer**  et  à la page 58.

Les fonctions suivantes du verrouillage centralisé peuvent être réglées de façon personnalisée dans l'infodivertissement dans le menu   →  → **Ouvrir et fermer**.

### Toutes les portières

Cette fonction permet de déverrouiller toutes les portières, le capot du coffre à bagages et la trappe de réservoir.

### Une seule portière

Cette fonction permet de déverrouiller uniquement la portière conducteur et la trappe de réservoir avec la télécommande. KESSY permet de déverrouiller une seule portière, qui se trouve à proximité de la clé, ainsi que la trappe à réservoir. Les autres portes et le capot du coffre à bagages restent verrouillés et ne peuvent être déverrouillés qu'avec la répétition de l'ordre ou en effleurant la poignée.

### Portières d'un côté du véhicule

Cette fonction permet de déverrouiller les deux portières du côté conducteur et la trappe de réservoir avec la télécommande. KESSY permet de déverrouiller deux portières, qui se trouvent à proximité de la clé, ainsi que la trappe à réservoir. Les autres portes et le capot du coffre à bagages restent verrouillés et ne peuvent être déverrouillés qu'avec la répétition de l'ordre ou en effleurant la poignée.

### Verrouillage / déverrouillage automatique

La fonction permet de verrouiller toutes les portes ainsi que le hayon à partir d'une vitesse de 15 km/h. L'ouverture des portières et du coffre depuis l'extérieur n'est pas possible.

Le déverrouillage à nouveau des portières et du capot du coffre à bagages s'effectue en enlevant la clé de contact ou en ouvrant la portière depuis l'intérieur (conformément au réglage individuel du verrouillage centralisé).

### **i** Nota

Le réglage individuel du verrouillage centralisé (en fonction du type d'Infodivertissement) est enregistré dans la personnalisation du compte utilisateur actif » page 56.

### Ouvrir / fermer la portière



Fig. 46 Poignée de la portière / manette d'ouverture des portières

**📖** Veuillez tout d'abord lire et observer **!** et **!** à la page 58.

- Pour l'**ouverture de l'extérieur**, déverrouillez le véhicule et tirez sur la poignée de la portière **A** dans le sens de la flèche » fig. 46.
- Pour **ouvrir de l'intérieur**, tirez sur la manette d'ouverture **B** et poussez la portière.
- Pour **fermer de l'intérieur**, tenez la poignée de fermeture **C** et fermez la portière.

### **!** AVERTISSEMENT

- La portière doit être correctement fermée, sinon celle-ci risque de s'ouvrir pendant la conduite - danger de mort !
- N'ouvrez ou ne fermez la portière que si personne ne se trouve dans le champ d'action de la portière - risque de blessure !
- Ne conduisez jamais avec les portières ouvertes - danger de mort !
- Une portière ouverte peut se refermer d'elle-même sous l'action d'un vent fort ou si le véhicule se trouve sur une pente - risque de blessure !



Fig. 47 Portière arrière : Activer/désactiver la sécurité enfant





Fig. 48  
Sécurité enfant avec commande électrique

📖 Veuillez tout d'abord lire et observer **!** et **!** à la page 58.

La sécurité enfant peut être contrôlée manuellement ou électriquement en fonction de l'équipement.

La sécurité enfants empêche d'ouvrir les portières arrières de l'intérieur. La portière ne s'ouvre que de l'extérieur.

### Sécurité enfant avec commande manuelle

- Pour **activer** la sécurité, tournez-la avec la clé du véhicule en position   
» fig. 47.
- Pour **éteindre** la sécurité, tournez la clé du véhicule dans la position .

### Sécurité enfant avec commande électrique

- Pour **activer/désactiver** la sécurité enfant dans la portière arrière **gauche**, appuyer sur la touche **A** dans la portière du conducteur » fig. 48.
- Pour **activer/désactiver** la sécurité enfant dans la portière arrière **droite**, appuyer sur la touche **B** dans la portière du conducteur.

L'activation est indiquée par le symbole  qui s'allume dans le bouton.

Pour la sécurité enfant avec commande électrique, le lève-vitres électrique est également bloqué dans la portière correspondante.

## Dysfonctionnements

📖 Veuillez tout d'abord lire et observer **!** et **!** à la page 58.

### Synchronisation de la télécommande

Lorsque les touches de la télécommande sont appuyées plusieurs fois en dehors de la portée du système ou si la pile de la télécommande a été changée et que le véhicule ne peut pas être déverrouiller via la télécommande, la clé doit être synchronisée.

- Appuyez sur un bouton quelconque de la télécommande.
- Après avoir appuyé sur la touche, la portière doit être déverrouillée au moyen de la clé via le barillet dans la minute qui suit.

### Défaut du verrouillage centralisé

Si le voyant sur la portière du conducteur clignote d'abord rapidement pendant 2 secondes, reste ensuite allumé pendant 30 secondes et se met ensuite à clignoter lentement, il faut faire appel à l'assistance d'un atelier spécialisé ŠKODA.

En cas de dysfonctionnement du verrouillage centralisé, les portières ou le capot du coffre à bagages peuvent être verrouillés ou déverrouillés d'urgence » page 299.

### Défaut du système KESSY

En cas de dysfonctionnement du système KESSY, l'écran du combiné d'instruments affiche le message d'erreur suivant.

### Tension de pile de clé faible

Si la tension de la pile de la clé est trop faible, le message concernant le changement nécessaire de la pile s'affiche sur le visuel du combiné d'instruments. Remplacez la pile » page 298.

## Alarme antivol

### Entrée en matière

Le système déclenche des signaux sonores et visuels lors d'une tentative d'effraction du véhicule (ci-après uniquement alarme).

L'alarme antivol s'active automatiquement env. 30 secondes après le verrouillage du véhicule. Une fois le véhicule déverrouillé, l'alarme est désactivée automatiquement.

### ATTENTION

Avant de quitter le véhicule, contrôlez si les portières et toutes les vitres y compris le toit ouvrant coulissant/relevable sont fermés afin de garantir la pleine efficacité de l'alarme antivol.

### Nota

L'alarme dispose d'une source d'alimentation indépendante, dont la durée de vie est de 5 ans. Une fois ce délai écoulé, afin de garantir le fonctionnement continu de l'alarme, nous recommandons de la faire contrôler par un atelier spécialisé.

## Déclenchement de l'alarme

 Veuillez tout d'abord lire et observer  à la page 63.

**L'alarme est déclenchée**, si l'une des manipulations non autorisées suivantes est effectuée sur le véhicule alors que le système d'alarme est activé.

- ▶ Ouverture du capot du compartiment moteur.
- ▶ Ouverture du capot de coffre à bagages.
- ▶ Ouverture des portières.
- ▶ Manipulation du contacteur d'allumage.
- ▶ Remorquage du véhicule .
- ▶ Mouvement dans le véhicule .
- ▶ Chute de tension soudaine et marquée du réseau de bord.
- ▶ Détachement de la remorque .

L'alarme se déclenche également, lorsque la portière du conducteur est déverrouillée via la serrure de portière puis ouverte.

**L'alarme est éteinte**, lorsque l'on appuie sur le bouton  de la clé ou lorsque le contact est mis.

## Surveillance de l'habitacle et protection anti-soulèvement



 Veuillez tout d'abord lire et observer  à la page 63.

La **surveillance de l'habitacle** déclenche l'alarme dès qu'un mouvement est enregistré dans le véhicule.

La **protection anti-soulèvement** déclenche l'alarme dès qu'une inclinaison du véhicule verrouillé est enregistrée.

Désactivez ces fonctions si des mouvements (par ex. des personnes ou des animaux) dans l'habitacle risquent de déclencher l'alarme ou bien si le véhicule doit être transporté (par ex. par train ou bateau) ou remorqué.

### Désactivation

Les fonctions peuvent être simultanément désactivées une seule fois dans le menu   →  → **Ouvrir et fermer**.

En désactivant, la sécurité Safe est éteinte.

### ATTENTION

L'efficacité de la surveillance de l'habitacle est réduite si le casier à lunettes est ouvert. Pour garantir un fonctionnement impeccable de la surveillance de l'habitacle, fermez toujours le casier à lunettes avant de verrouiller le véhicule.

## Coffre à commande manuelle

### Entrée en matière

### AVERTISSEMENT

- Ne roulez jamais avec le coffre ouvert ou appuyé car des gaz d'échappement risquent de pénétrer dans l'habitacle – risque d'intoxication !
- Assurez-vous que le verrouillage se soit enclenché après la fermeture du capot. Sinon le coffre pourrait s'ouvrir pendant le trajet, même si ce dernier a été verrouillé - risque d'accident !
- Veillez à ce que lors de la fermeture du coffre, aucune partie du corps ne se coince - risque de blessure !
- En fermant le coffre, n'appuyez pas sur la lunette arrière, celle-ci risque d'éclater - risque de blessure !

## Ouvrir/fermer le coffre

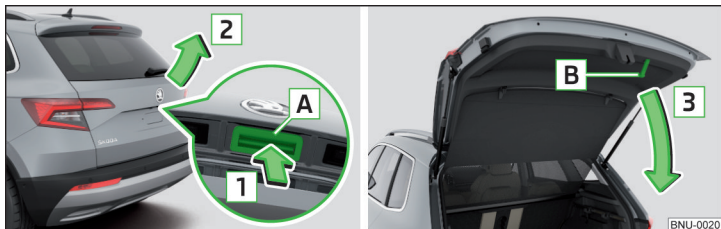

Fig. 49 Ouverture/fermeture du capot du coffre à bagages

📖 **Veillez tout d'abord lire et observer** ⚠️ à la page 63.

- Pour **ouvrir** le coffre, appuyez sur le bouton **A** dans le sens de la flèche **1** » fig. 49.
- Soulevez le capot dans le sens de la flèche **2**.
- Pour **fermer**, tenez le support **B** et tirez dans le sens de la flèche **3**.

### 📌 Nota

Le bouton **A** » fig. 49 est désactivé pendant la conduite ou à partir d'une vitesse supérieure à 5 km/h. La touche est réactivée après l'arrêt du véhicule et l'ouverture d'une porte.

## Régler le verrouillage différé du coffre

📖 **Veillez tout d'abord lire et observer** ⚠️ à la page 63.

Si le coffre à bagages est déverrouillé avec la touche  de la clé, le coffre est verrouillé automatiquement après la fermeture.

Le délai après lequel le coffre est verrouillé automatiquement après la fermeture peut être réglé par un atelier spécialisé.

### ⚠️ ATTENTION

Il existe un risque d'intrusion intempestive dans le véhicule avant le verrouillage automatique du coffre.

## Coffre électrique

### 📖 Entrée en matière

Le capot du coffre à bagages (ci-après uniquement désigné par le terme "capot") peut être contrôlé électriquement et manuellement en cas d'urgence » page 66.

### ⚠️ AVERTISSEMENT

- Assurez-vous que le verrouillage se soit enclenché après la fermeture du capot. Sinon, le capot peut s'ouvrir pendant le trajet, il existe un risque d'accident !
- Ne roulez jamais avec le capot ouvert ou appuyé, comme des gaz d'échappement risquent de pénétrer dans l'habitacle – risque d'intoxication !
- N'ouvrez ou ne fermez le capot du coffre à bagages que si personne ne se trouve dans le champ d'action du capot - risque de blessure !
- Veillez à ce qu'aucune partie du corps ne soit coincée lors de la fermeture du capot - risque de blessure !

### ⚠️ ATTENTION

- Lors de la fermeture électrique, ne tentez pas de fermer manuellement le capot - risque d'endommagement du système de la commande électrique du capot.
- Lors du lavage du véhicule dans une station de lavage nous recommandons de verrouiller le véhicule (ou avec la touche de verrouillage centralisé). Dans certaines stations de lavage, le capot du coffre à bagages peut s'ouvrir de lui-même suite à la pression exercée par les brosses de lavage - risque d'endommagement de l'intérieur du véhicule.

### ⚠️ ATTENTION

- Vérifiez qu'il n'y ait pas d'objet dans la zone d'ouverture/de fermeture du capot qui puissent obstruer le mouvement (par ex. le chargement sur la galerie de toit ou sur la remorque, etc.) - risque d'endommagement du capot !
- L'ouverture du capot peut être arrêtée dans certains cas, notamment si le capot est surchargé (par une couche de neige importante par ex.). Retirez la neige pour que l'actionnement électrique redevienne opérationnel.
- Si le capot ferme automatiquement (par ex. sous le poids de la neige), un signal sonore intermittent retentit.
- Toujours fermer le capot avant de débrancher la batterie.

## Description de la commande

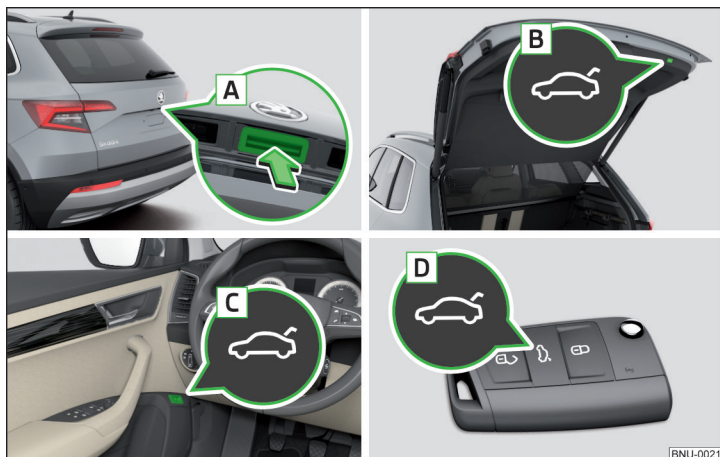

Fig. 50 Actionnement du capot

📖 Veuillez tout d'abord lire et observer **!** et **!** à la page 64.

### Possibilités d'ouverture du capot

- ▶ En appuyant sur la poignée **A** » fig. 50 .
- ▶ En faisant glisser le bouton **C**.
- ▶ En maintenant la touche **D** sur la clé.

Si le capot rencontre un obstacle pendant l'ouverture, celui-ci s'arrête et un signal sonore retentit.

### Possibilités de fermeture du capot

- ▶ En appuyant sur la touche **B** » fig. 50.
- ▶ En maintenant la touche **D** sur la clé (s'applique pour les véhicules avec KES-SY). La clé doit se trouver à une distance maximale de 2 m du capot.
- ▶ En appuyant sur la poignée **A**.
- ▶ En tirant et en maintenant la touche **C**. En relâchant la touche, le mouvement du capot est interrompu.
- ▶ En appuyant brièvement sur le capot vers le bas.

Si le capot rencontre un obstacle lors de la fermeture, il s'arrête, un signal sonore retentit et le capot revient quelques centimètres en arrière.

### Possibilités d'arrêt du mouvement du capot

- ▶ En appuyant sur la touche **B** » fig. 50.
- ▶ En faisant glisser la touche **C** ou en relâchant la touche.
- ▶ En maintenant la touche **D** sur la clé.
- ▶ En appuyant sur la poignée **A**.

### Signaux sonores

Un signal sonore retentit lors de l'ouverture/de la fermeture du capot via la touche **C** ou **D**.

### ! Nota

- Le bouton **A** » fig. 50 est désactivé pendant la conduite ou à partir d'une vitesse supérieure à 5 km/h. La touche est réactivée après l'arrêt du véhicule et l'ouverture d'une porte.
- Quand on monte rapidement dans le véhicule pendant le processus d'ouverture/fermeture du capot du coffre à bagages, ceci peut produire une secousse sur le véhicule et de ce fait une interruption du mouvement du capot du coffre à bagages.

## Régler la position la plus haute du capot

📖 Veuillez tout d'abord lire et observer **!** et **!** à la page 64.

La position la plus haute du capot peut être réglée (par ex. dans les espaces restreints pour l'ouverture du capot à cause de la hauteur du garage ou pour une utilisation plus confortable en fonction de la taille de la personne).

### Modifier la position la plus haute du capot

- ▶ Maintenez le capot dans la position souhaitée.
- ▶ Appuyez sur la touche de fonction correspondante **B** » fig. 50 à la page 65 jusqu'à entendre un signal sonore.

### Régler la position de sortie la plus haute du capot

- ▶ Soulevez le capot manuellement avec précaution jusqu'à la butée.
- ▶ Appuyez sur la touche de fonction correspondante **B** » fig. 50 à la page 65 jusqu'à entendre un signal sonore.

## **i** Nota

La position la plus haute qui est atteinte avec l'ouverture automatique du capot est toujours inférieure à la position la plus haute maximale qui peut être atteinte avec l'ouverture manuelle du capot.

## Dysfonctionnements

**📖** Veuillez tout d'abord lire et observer **!** et **!** à la page 64.

### Exemples de dysfonctionnements

Description du dysfonctionnement	Solution
Impossible d'ouvrir le capot	Déverrouillage du capot » page 300
Le capot ne réagit pas à aucun signal d'ouverture	Enlever l'obstacle éventuel (par ex. neige), ouvrir à nouveau le capot » page 65 Appuyer sur la poignée <b>A</b> » fig. 50 à la page 65 et tirer le capot vers le haut
Le capot reste dans la position la plus haute	
Le capot est ouvert et la batterie du véhicule a été débranchée	La fermeture manuelle du capot

### Fermeture manuelle

Fermez lentement le capot, en appuyant, poussez le capot dans la serrure au milieu du bord, au-dessus du logo ŠKODA.

## Commande sans contact du coffre



Fig. 51  
Ouverture de la malle arrière

BNU-0022

**📖** Veuillez tout d'abord lire et observer **!** et **!** à la page 64.

En fonction de l'équipement, le capot du coffre à bagages peut être utilisé sans contact.

Le contact doit être coupé et la personne doit avoir la clé du véhicule sur elle.

► Pour **ouvrir/fermer**, tournez rapidement un pied sous le pare-chocs arrière au niveau du capteur dans le sens de la flèche » fig. 51.

Le feu stop sur la lunette arrière s'allume et le capot s'ouvre/se ferme automatiquement. Au moment de la fermeture, un signal sonore retentit.

Si le capot ne bouge pas, le processus de commande doit être répété au bout de quelques secondes.

Le mouvement du capot peut être arrêté en agitant rapidement le pied. En agitant de nouveau le pied, le mouvement du capot continue.

La fonction peut être affichée dans l'Infodivertissement dans le menu **CAR** → **🔑** → **Ouvrir et fermer**.

**Nous recommandons de désactiver la fonction dans les cas suivants.**

- Montage d'une galerie de toit.
- Attelage d'une remorque (accessoire) au dispositif d'attelage.
- Lavage à la main du véhicule.
- Entretien et réparation de la zone arrière du véhicule.

Si un appareil est raccordé à la prise de remorque, la fonction est désactivée.

## **i** Nota

En cas de forte pluie ou si le pare-chocs arrière est encrassé, dans certaines circonstances, le fonctionnement de l'ouverture du capot du coffre à bagages peut être restreint ou désactivé automatiquement.

## Commande des vitres

### **📖** Entrée en matière

Les fenêtres dans les portières peuvent être contrôlées à l'aide de l'un des boutons situés dans les différentes portières. ▶

## ! AVERTISSEMENT

- Fermez les fenêtres avec précaution et de manière contrôlée. Dans le cas contraire, vous risquez de subir ou d'occasionner à vos passagers des blessures par écrasement graves.
- Le système est équipé d'un dispositif limitant la force exercée » page 68. En cas d'obstacle (par ex. coincement d'une partie du corps), le processus de fermeture s'arrête et la vitre redescend de quelques centimètres. Il convient néanmoins de fermer les vitres avec précaution – risque de blessures !

## ! ATTENTION

- Maintenez les vitres dans un état propre (dépourvues de neige etc.) afin d'assurer un fonctionnement correct du lève-vitre électrique.
- Fermer systématiquement les vitres avant de débrancher la batterie.

## i Nota

Si les vitres sont ouvertes, de la poussière ainsi que d'autres saletés peuvent entrer dans le véhicule et des bruits dus au vent peuvent également se produire.

### Ouvrir/fermer les vitres

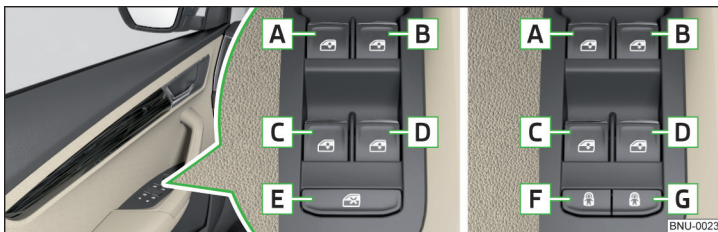

Fig. 52 Touches des lève-vitres



Fig. 53  
Touche du lève-vitre côté passager avant

📖 Veuillez tout d'abord lire et observer ! et ! à la page 67.

Toutes les vitres peuvent être également commandées à partir du poste de conduite du conducteur. Les vitres du côté passager avant et des portières arrière peuvent être commandées via la touche dans la porte concernée.



### Touches des lève-vitres » fig. 52

- A Portière avant gauche
- B porte avant droite
- C Portière arrière gauche
- D Portière arrière droite
- E Désactivation/activation des touches des portes arrière (la désactivation peut être judicieuse lorsque des enfants par ex. sont transportés sur les sièges arrière).
- F Désactivation/activation du bouton dans la portière arrière gauche (composant de la sécurité enfant à commande électrique)
- G Désactivation/activation du bouton dans la portière arrière droite (composant de la sécurité enfant à commande électrique)

### Ouverture/fermeture des vitres

- Pour **ouvrir**, appuyez légèrement sur le bas de la touche correspondante et maintenez-la jusqu'à ce que la vitre ait atteint la position souhaitée.
- **ou** : Appuyez brièvement sur le bouton jusqu'à la butée, la vitre s'ouvre entièrement automatiquement. En appuyant de nouveau sur la touche, la vitre s'arrête dans sa position.
- Pour **fermer**, appuyez légèrement sur le bas de la touche correspondante et maintenez-la jusqu'à ce que la vitre ait atteint la position souhaitée.
- **ou** : Appuyez brièvement sur le bouton jusqu'à la butée, la vitre s'ouvre entièrement automatiquement. En tirant de nouveau sur la touche, la vitre s'arrête dans sa position.

### Désactiver/activer les boutons dans les portières arrière

- Pour **désactiver/activer** les touches, appuyez sur la touche **E** des portes arrière. Si les touches sont désactivées, le voyant  s'allume dans la touche **E**.
- **ou** : Sur les véhicules avec une sécurité enfant à commande électrique, appuyez sur le bouton correspondant **F** ou **G**. Si les boutons sont désactivés dans les portes arrière, le voyant  s'allume dans le bouton correspondant **F** ou **G**.

#### **I** Nota

- Après avoir coupé le contact, laissez les vitres s'ouvrir et se fermer pendant environ 10 minutes.
- Une fois la portière du conducteur ou du passager ouverte, l'utilisation confortable de la vitre est possible uniquement à l'aide du bouton **A** » fig. 52, en appuyant ou en tirant sur ce dernier pendant 2 s.

### Limitation de la force

 **Veillez tout d'abord lire et observer  et  à la page 67.**

Les lève-vitres électriques sont équipés d'un dispositif limitant la force exercée par ceux-ci.

En cas d'obstacle, le processus de fermeture s'arrête et la vitre redescend de quelques centimètres.

Si un obstacle empêche la fermeture pendant les 10 secondes qui suivent, le processus de fermeture est de nouveau interrompu et la vitre redescend de quelques centimètres.



Si vous faites une nouvelle tentative de fermer la vitre dans les 10 secondes qui suivent le deuxième retour de la vitre bien que l'obstacle n'ait pas encore été supprimé, la procédure de fermeture ne fait que s'arrêter. Pendant ce temps, il n'est pas possible de fermer automatiquement la vitre. Le dispositif limitant la force exercée est encore activé.

La limitation de la force exercée ne se désactive que si vous essayez de fermer la vitre dans les 10 secondes qui suivent – **la vitre se ferme alors avec toute la force !**

La limitation de la force exercée se réactive si vous attendez plus de 10 secondes.

### Commande confort des vitres

 **Veillez tout d'abord lire et observer  et  à la page 67.**

La commande confort des vitres offre la possibilité, d'ouvrir/de fermer toutes les vitres en une seule fois (ou uniquement la vitre de la porte conducteur). La luminosité de l'éclairage des instruments peut être réglée dans l'Infodivertissement dans le menu /  →  → **Ouvrir et fermer.**

#### Ouverture

- Maintenez la touche  de la clé enfoncée.
- **ou** : Coupez le contact, ouvrez la porte du conducteur et maintenez le bouton **A** en position ouverte jusqu'à la butée » fig. 52 à la page 67.

#### Fermeture

- Maintenez la touche  de la clé enfoncée.
- **ou** : Coupez le contact, ouvrez la porte du conducteur et maintenez le bouton **A** en position fermée jusqu'à la butée » fig. 52 à la page 67.
- Sur le système KESSY, maintenez les doigts sur le capteur à l'extérieur de la poignée de la portière avant » fig. 44 à la page 59.

L'ouverture/la fermeture automatique opérationnelle de toutes les vitres est une condition préalable au fonctionnement correct de la commande confort.

L'ouverture/la fermeture confort d'une vitre au moyen de la clé insérée dans le cylindre de serrure de la portière conducteur n'est possible que dans les 45 secondes qui suivent le verrouillage du véhicule.

Lorsque vous relâchez la touche correspondante, la fenêtre de portière arrête son mouvement.

#### **I** Nota

Le réglage de la commande confort des vitres (en fonction du type d'Infodivertissement) est enregistré dans la personnalisation du compte utilisateur actif » page 56.

### Dysfonctionnements

 **Veillez tout d'abord lire et observer  et  à la page 67.**

En ouvrant et fermant à plusieurs reprises la vitre, le mécanisme de lève-vitre peut être en surchauffe et se bloquer provisoirement. Une fois que le mécanisme de commande s'est refroidi, il est de nouveau possible d'actionner la vitre. ▶

Lorsque la batterie du véhicule est débranchée, l'ouverture/la fermeture automatique des vitres peut être désactivée. Dans ce cas, le système peut être **activé** comme suit.

#### Activer la commande des vitres

- Mettez le contact.
- Fermez la vitre en tirant sur le bord supérieur de la touche correspondante et fermez la vitre.
- Relâcher la touche.
- Tirez de nouveau la touche concernée vers le haut et maintenez-la pendant 1 seconde.

## Toit ouvrant coulissant/relevable panoramique

### 📖 Entrée en matière

Le toit ouvrant coulissant/relevable panoramique (ci-après uniquement « toit ouvrant coulissant/relevable ») ne peut être commandé que lorsque le contact est mis et lorsque la température est supérieure à -20 °C.

Vous pouvez encore commander le toit ouvrant/relevable pendant encore 10 minutes environ après avoir coupé le contact. Après l'ouverture de la porte du conducteur ou du passager avant, le toit ouvrant coulissant/relevable ne peut plus être commandé.

#### ⚠️ AVERTISSEMENT

Faites preuve de prudence lors de la commande du toit ouvrant coulissant/relevable et du store pare-soleil afin d'éviter tout pincement – risque de blessure !

#### ⚠️ ATTENTION

- En hiver, avant de l'ouvrir, vous devez le cas échéant enlever la glace et la neige sur le toit ouvrant coulissant/relevable afin de prévenir un endommagement du mécanisme d'ouverture.
- Fermez toujours le toit ouvrant coulissant/relevable avant de débrancher la batterie.

## Commande

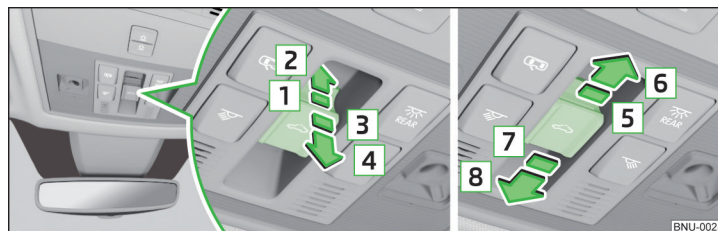

Fig. 54 Commande du toit ouvrant coulissant/relevable

📖 Veuillez tout d'abord lire et observer ⚠️ et ⚠️ à la page 69.

#### Commande du toit ouvrant coulissant/relevable » fig. 54

- 1 Ouverture progressive
- 2 Ouverture complète
- 3 Fermeture progressive
- 4 Fermeture complète
- 5 Ouverture par étapes
- 6 Ouverture complète

Après la première pression, le toit ouvrant coulissant/relevable s'arrête dans la position dans laquelle l'intensité du bruit du vent est faible (pour une vitesse inférieure à 80 km/h environ). En appuyant une nouvelle fois, le toit ouvrant coulissant/relevable s'ouvre jusqu'à la butée.

- 7 Fermeture progressive
- 8 Fermeture complète

## Limitation de la force

📖 Veuillez tout d'abord lire et observer ⚠️ et ⚠️ à la page 69.

Le toit ouvrant coulissant/relevable est équipé d'un dispositif de limitation de pression.

En cas d'obstacle, le processus de fermeture s'arrête et la vitre redescend de quelques centimètres. ▶



## ! AVERTISSEMENT

Si le toit ouvrant coulissant/inclinable est fermé en maintenant le commutateur dans la position **7** / **8**, » fig. 54 à la page 69 et si le processus de fermeture rencontre un obstacle, la limitation de la force est désactivée lors de la troisième tentative de fermeture (si le délai de 5 s entre les différentes tentatives de fermeture n'est pas respecté). Le toit ouvrant coulissant/relevable se ferme avec toute sa force - risque de blessure.

### Commande confort du toit ouvrant coulissant/inclinable

📖 **Veillez tout d'abord lire et observer** **!** et **!** à la page 69.

La commande confort permet de déplacer ou de fermer le toit ouvrant coulissant/relevable avec la clé ou via le capteur dans la poignée de la portière avant sur le système KESSY.

- Pour **ouvrir** maintenez la touche  sur la clé enfoncée.
- Pour **fermer**, maintenez la touche  sur la clé enfoncée (sur le système KESSY, placez vos doigts sur le capteur à l'extérieur de la poignée de la portière avant).

En interrompant le verrouillage, le processus de fermeture est interrompu.

### Activer la commande du toit ouvrant coulissant/relevable



Fig. 55  
**Commande du toit ouvrant coulissant/relevable**

📖 **Veillez tout d'abord lire et observer** **!** et **!** à la page 69.

Si la commande du toit ouvrant coulissant/relevable ne fonctionne pas (par ex. après le débranchement et branchement de la batterie), la commande doit ensuite être activée.

- Mettez le contact, abaissez entièrement l'interrupteur dans l'évidement dans le sens de la flèche **1** » fig. 55 et maintenez-le abaissé.

Le toit ouvrant coulissant/relevable s'ouvre et se referme au bout de 10 secondes environ.

- Relâchez le bouton.



### Store pare-soleil avec commande électrique



Fig. 56  
**Touches de commande du store pare-soleil**

📖 **Veillez tout d'abord lire et observer** **!** et **!** à la page 69.

### Commande du store pare-soleil » fig. 56

-  Ouvrir - en appuyant (appuyer de nouveau - le mouvement du store s'arrête)
-  Fermer - en appuyant (appuyer de nouveau - le mouvement du store s'arrête)

Le store pare-soleil peut également être commandé en maintenant la touche correspondante (démarrer le mouvement du store) et le store est relâché dans la position souhaitée.

### Activer la commande du pare-soleil

📖 **Veillez tout d'abord lire et observer** **!** et **!** à la page 69.

Si la commande du store pare-soleil ne fonctionne pas (par ex. après le débranchement et branchement de la batterie), la commande doit ensuite être activée.

- Tournez le commutateur d'allumage, appuyez sur le bouton  » fig. 56 à la page 70 et maintenez le enfoncé.

Le store pare-soleil s'ouvre et se referme au bout de 10 secondes environ. ▶

› Relâcher la touche.

## Éclairage et visibilité

### Éclairage

#### 📖 Entrée en matière

Sauf indications contraires, l'éclairage ne fonctionne que si le contact est mis. Pour la position initiale de l'interrupteur d'éclairage, utilisez la position **AUTO**.

#### **i** Nota

L'intérieur des phares peut temporairement s'embuer. Lorsque l'éclairage est allumé, la surface du phare est rapidement à nouveau sans buée.

#### Commande de la fonction d'éclairage



Fig. 57  
Commutateur des feux

Pour **activer/désactiver** le fonctionnement des feux, le commutateur **A** » fig. 57 peut être tourné dans l'une des positions suivantes (en fonction de l'équipement).

**0** Éteindre les feux (sauf les feux de jour)

**AUTO** Activation / désactivation automatique de l'éclairage » page 73

**D** Allumer les feux de position ou le feu de stationnement » page 76

**L** Allumer les feux de croisement

#### Correcteur de portée des phares halogène

La portée peut être affichée dans l'Infodivertissement dans le menu **CAR** / **☰** → **⚙️** → **Éclairage**.



Si le levier de commande est enfoncé dans le sens opposé pendant le clignotement de confort, le clignotement est interrompu dans le sens d'origine.

Le clignotement de confort peut être activé/désactivé dans l'Infodivertissement dans le menu  /  →  → **Éclairage**.

#### **! AVERTISSEMENT**

Servez-vous des feux de route ou des appels de phares uniquement si cela n'éblouit pas d'autres usagers de la route.

#### **i Nota**

Le réglage (activation / désactivation) de la commande de clignotement de confort (en fonction du type d'Infodivertissement) est enregistré dans la personnalisation du compte utilisateur actif » [page 56](#).

### Commande automatique des feux de route



Fig. 59  
**Commutateur des feux : Position AUTO**

Si le commutateur des feux est en position **AUTO** » [fig. 59](#), les feux sont alors activés/désactivés automatiquement en fonction de la luminosité ambiante ou des conditions climatiques (pluie) selon l'équipement du véhicule.

Si le commutateur des feux se trouve en position **AUTO**, l'inscription **AUTO** à côté du commutateur des feux s'allume. Si l'allumage des feux s'effectue automatiquement, le symbole  à côté du commutateur des feux s'allume.

#### **Commande automatique des feux de route en cas de pluie (ci-après uniquement la fonction)**

Les feux de croisement sont automatiquement activés si les conditions suivantes sont remplies :

- ✓ La fonction est active.
- ✓ Le commutateur des feux se trouve en position **AUTO**.
- ✓ Les essuie-glaces sont activés pendant plus de 30 s.

La lumière s'éteint automatiquement env. 4 minutes après l'extinction des essuie-glaces.

#### **Réglage, activation/désactivation**

Les fonctions suivantes peuvent être réglées ou activées/désactivées dans l'Infodivertissement dans le menu  /  →  → **Éclairage**.

- ▶ Réglage de la sensibilité du capteur pour la détermination de la luminosité pour la commande de l'éclairage automatique
- ▶ Allumage automatique des feux de croisement en cas de pluie

#### **! AVERTISSEMENT**

L'allumage automatique des phares (position **AUTO**) n'a qu'une fonction d'assistance et n'exempte pas le conducteur de son devoir de contrôler l'éclairage et de l'allumer en fonction de la luminosité actuelle.

#### **! ATTENTION**

Des conditions de visibilité encore pires sont détectées par un capteur installé sous dans le support du rétroviseur intérieur ou dans le tableau de bord. Ne recouvrez pas le capteur - cela risque d'altérer le fonctionnement du système.

#### **i Nota**

Le réglage (activation / désactivation) de la commande automatique des feux de route en cas de pluie (en fonction du type d'Infodivertissement) est enregistré dans la personnalisation du compte utilisateur actif » [page 56](#).

### Full LED Phares LED

Les phares avant Full LED (ci-après uniquement système) garantissent un éclairage optimal devant le véhicule grâce aux données de conduite.

Le système fonctionne automatiquement dans les modes suivants : intérieur, extérieur, autoroute et mauvais temps.

L'éclairage latéral statique fait également partie du système. Cet éclairage est utilisé dans certains modes d'éclairage, comme l'éclairage dans les virages en marche arrière par exemple.

Le système fonctionne tant que le commutateur des feux demeure en position **AUTO**.

## ! AVERTISSEMENT

En cas de dysfonctionnement du système, les phares basculent automatiquement sur une position de secours afin d'éviter un éventuel éblouissement des personnes arrivant en face. Ceci a pour effet de raccourcir le cône lumineux devant le véhicule. Faites appel à l'assistance d'un atelier spécialisé.

## Assistant feux de route (Light Assist)



Fig. 60 Variantes de l'emplacement de montage du capteur / Activer/désactiver le système

Le système active/désactive les feux de route automatiquement selon les conditions de circulation (autres véhicules) et les conditions environnantes (par ex. passage dans un lieu éclairé).

L'activation/la désactivation des feux de route est contrôlée par un capteur ou une caméra » fig. 60.

L'**activation/la désactivation** du système est effectué dans l'Infodivertissement dans le menu **CAR** / → → **Éclairage** → **Light Assist**.

### Conditions pour le fonctionnement du système

- ✓ Le système est activé.
- ✓ Le commutateur des feux se trouve en position **AUTO**.
- ✓ La vitesse est supérieure à 60 km/h (à 40 km/h dans certains pays).
- ✓ Le pare-brise est propre dans la zone du capteur.

### Allumer le système

- Régler la manette en position auto-rabattue **A** » fig. 60 . Le voyant s'affiche sur l'écran du combiné d'instruments.

### Éteindre le système

- Lorsque les feux de route **sont** allumés suite à une activation automatique, placez la manette en position **B** (position de rappel automatique). Le voyant s'éteint. Les feux de route sont désactivés.
- Lorsque les feux de route ne sont **pas allumés** suite à une activation automatique, placez la manette en position **A** (position de rappel automatique). Le voyant s'éteint. Les feux de route sont activés.

Les feux de route s'éteignent automatiquement quand la vitesse passe en dessous de 30 km/h (le système reste cependant allumé).

En cas de **défaut du système**, le message suivant s'affiche sur l'écran du combiné d'instruments. Faites appel à l'assistance d'un atelier spécialisé.

## ! AVERTISSEMENT

Le système sert uniquement d'aide et ne dégage pas le conducteur de sa responsabilité de commande du véhicule, d'adapter manuellement à la luminosité les feux de route et de croisement (par ex. lors de conditions lumineuses et météorologiques défavorables, lors du passage d'autres usagers de la route insuffisamment éclairés, le cas échéant lorsque le champ de vision du capteur est limité à cause d'un obstacle).

## ! ATTENTION

Ne recouvrez pas le capteur et maintenez le pare-brise propre- cela risque d'altérer le fonctionnement du système.

## i Nota

Le réglage de l'assistant des feux de route est enregistré dans le compte utilisateur actif de la personnalisation (en fonction du type d'Infodivertissement) » page 56.

## Feux antibrouillard avant/arrière

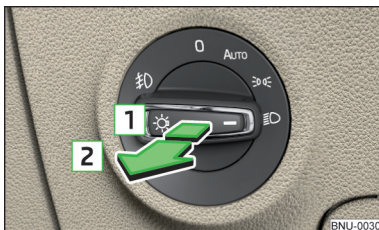

Fig. 61  
**Commutateur des feux - allumer les antibrouillards / les antibrouillards arrière**

L'allumage des feux antibrouillard/antibrouillards arrière est possible dans les conditions suivantes.

- ✓ Le commutateur des feux se trouve en position **AUTO**,  $\text{☞}$  ou  $\text{☞}$  » fig. 61.
- Pour **allumer les feux antibrouillard**, tirez le commutateur des feux dans la position **1**, le voyant  $\text{☞}$  s'allume dans le combiné d'instruments.
- Pour **allumer les antibrouillards arrière**, tirez le commutateur des feux dans la position **2**, le voyant  $\text{☞}$  s'allume dans le combiné d'instruments.

Si le véhicule n'est pas équipé de **feux antibrouillard**, tirez le commutateur directement dans la seule position possible pour allumer les **antibrouillards arrière**.

Pour **éteindre** les phares antibrouillard/antibrouillards arrière, procédez dans l'ordre inverse.

### **i** Nota

Si un accessoire est connecté sur la prise de la remorque, les antibrouillards arrière du véhicule ne s'allument pas.

## Feux antibrouillard avec la fonction CORNER

La fonction CORNER allume automatiquement les feux antibrouillard du côté correspondant du véhicule (par ex. en tournant), si les conditions suivantes sont remplies.

- ✓ Le clignotant est activé ou les roues avant sont fortement braquées (en cas de conflit entre les deux possibilités, le clignotant prend la priorité).
- ✓ La vitesse de conduite est inférieure à 40 km/h.
- ✓ Les feux de croisement sont activés.
- ✓ Les antibrouillard ne sont pas allumés.

Les deux phares antibrouillard s'allument lorsqu'on engage la marche arrière.

## COMING HOME / LEAVING HOME

La fonction COMING HOME veille à ce que l'environnement du véhicule soit éclairé lorsque le contact est coupé et que la porte du conducteur est ouverte.

La fonction LEAVING HOME veille à ce que l'environnement du véhicule soit éclairé lorsque le véhicule est déverrouillé avec la télécommande.

La fonction active les feux uniquement tant que les conditions climatiques sont mauvaises et que le commutateur des feux est en position **AUTO**.

Les deux fonctions peuvent être réglées et activées/désactivées dans l'Infodivertissement dans le menu  $\text{CAR}$  /  $\text{☞}$  →  $\text{☞}$  → **Éclairage** .

### **!** ATTENTION

- Les mauvaises conditions de visibilité sont évaluées grâce au capteur installé dans le support du rétroviseur intérieur sous le pare-brise. Ne recouvrez pas le capteur - cela risque d'altérer le fonctionnement du système.
- Si cette fonction est activée en permanence, la batterie est fortement sollicitée.

### **i** Nota

Le réglage de ces deux fonctions (en fonction du type d'Infodivertissement) est enregistré dans la personnalisation du compte utilisateur actif » page 56.

## Feux de détresse



Fig. 62  
**Bouton des feux de détresse**

- Pour **activer/désactiver**, appuyez sur le bouton  $\text{☞}$  » fig. 62.

Lorsqu'il est activé, tous les clignotants et le voyant  $\text{☞}$  dans la touche clignotant, ainsi que les voyants  $\text{☞}$  dans le combiné d'instruments.

Les feux de détresse peuvent être allumés même si le contact est coupé.

Les feux de détresse s'allument automatiquement en cas de déclenchement d'un airbag.

L'activation automatique des feux de détresse peut être déclenchée en cas de freinage violent. Les feux de détresse s'éteignent automatiquement lorsque l'on accélère ou lorsque l'on redémarre.

Si le clignotant est activé lorsque les feux de détresse sont allumés, les feux de détresse sont désactivés temporairement et seul le clignotant du côté correspondant du véhicule clignote.

### Feux de stationnement

Les feux de stationnement sont destinés à éclairer temporairement le véhicule stationné.

#### Allumage des feux de stationnement $\leq$ d'un seul côté

- Coupez le contact.
- Appuyez sur le levier de commande jusqu'à la butée en position  $\rightarrow$  ou  $\leftarrow$   
» fig. 58 à la page 72.

Les feux de position s'allument sur le côté du véhicule concerné.

#### Allumage des feux de stationnement $\Rightarrow$ des deux côtés

- Mettez le contact, faites tourner le commutateur des feux sur la position  $\Rightarrow$   
» page 71.
- Coupez le contact et verrouillez le véhicule.

Après le retrait de la clé du contact et l'ouverture de la portière du conducteur, un signal sonore retentit. Au bout de quelques secondes ou après avoir fermé la porte conducteur, un signal sonore d'avertissement retentit.

### ! ATTENTION

- L'allumage des feux de position sollicite fortement la batterie.
- Les feux de stationnement peuvent s'éteindre automatiquement lorsque le niveau de chargement de la batterie est trop faible. Si les feux de stationnement des deux côtés sont allumés alors que le contact est coupé, les feux de stationnement ne se désactivent pas automatiquement !

### Éclairage du pas de la portière

L'éclairage se trouve au niveau du bord inférieur des rétroviseurs extérieurs et éclaire le pas de la portière.

L'éclairage **s'allume** après avoir déverrouillé le véhicule ou en ouvrant une porte du véhicule (**en fonction de la luminosité**).

La lampe **s'éteint** dans un délai de 30 secondes après la fermeture de la portière avant ou après avoir mis le **contact**.

### Conduite à l'étranger

Lors de la conduite dans des pays au système de circulation inversé (circulation à gauche/à droite), les phares peuvent éblouir les usagers arrivant en sens inverse.

Par conséquent le réglage des phares Full LED doit être ajusté par l'activation du **Mode Voyage** dans l'Infodivertissement dans le menu  $\left(\frac{\text{CAR}}{\text{CAR}}\right) \rightarrow \rightarrow \rightarrow \rightarrow$  **Éclairage**. Aucun réglage du faisceau lumineux devant le véhicule n'est effectué dans ce mode.

### Éclairage intérieur

#### 📖 Entrée en matière

Les éclairages intérieurs fonctionnent même si le contact est coupé. Lorsque le contact est coupé (ou si une portière est ouverte), les lampes sont désactivées automatiquement au bout de 10 minutes environ.

### Commande des éclairages depuis les sièges avant

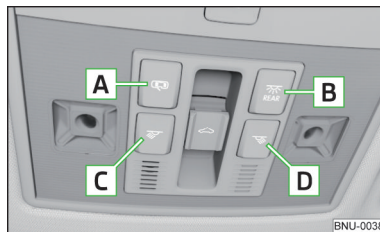

Fig. 63  
Commande des éclairages depuis les sièges avant : Variante 1:



Fig. 64 Commande de l'éclairage avant : version 2 / version 3

**Activer/désactiver (en appuyant sur le commutateur correspondant) - Variante 1 » fig. 63**

- A** Commande automatique
- B** REAR Éclairage arrière
- C** Lampe de lecture à gauche
- D** Lampe de lecture à droite

**Positions de l'interrupteur à bascule **A** - Variantes 2 et 3 » fig. 64**

- Activer
- Commande automatique (position centrale)
- 0 Éteindre

Pour la variante 3, aucun symbole n'est disponible pour la position médiane (commande avec le contacteur de portière).

**Activer/désactiver (en appuyant sur le commutateur correspondant **B** - Variantes 2 et 3) » fig. 64**

- Lampe de lecture à gauche
- Lampe de lecture à droite

**Commande automatique - Commutateur ou position**

La lampe **s'allume** si l'un des événements suivants se produit.

- ▶ Le véhicule est déverrouillé.
- ▶ Une des portières est ouverte.
- ▶ La clé de contact est retirée.

La lampe **s'éteint** si l'un des événements suivants se produit.

- ▶ Le véhicule est verrouillé.
- ▶ Le contact est mis.
- ▶ Environ 30 secondes après la fermeture de toutes les portières.

### Éclairage intérieur arrière

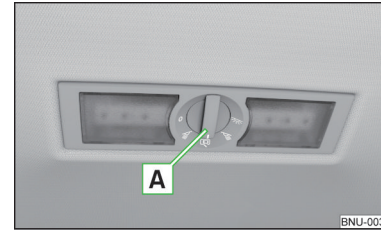

Fig. 65  
Éclairage intérieur arrière : Variante 1 :

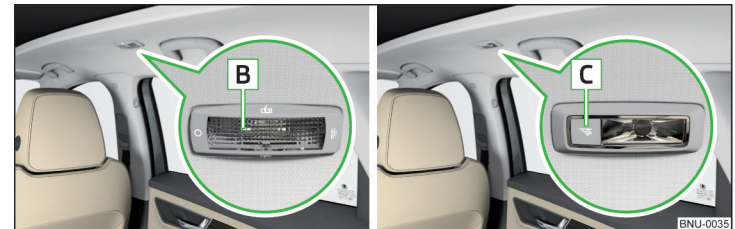

Fig. 66 Éclairage intérieur arrière : version 2 / version 3

**Variante 1 - (rotation du commutateur **A**) » fig. 65**

- 0 Éteindre
- Lampe de lecture à gauche
- Commande automatique (l'éclairage est allumé/éteint automatiquement conjointement avec l'éclairage avant)
- Lampe de lecture à droite
- Activer

## Variante 2 - Commande (en déplaçant la plaque de diffusion **B**) » fig. 66

☞ Activer

0 Éteindre

☞ Commande automatique (l'éclairage est allumé/éteint automatiquement conjointement avec l'éclairage avant)

## Variante 3 - Activer/désactiver (en appuyant sur l'interrupteur **C**) » fig. 66

☞ Lampe de lecture à gauche

☞ Lampe de lecture à droite

L'éclairage arrière (variante 3) est activé/désactivé automatiquement conjointement avec l'éclairage avant. À l'extinction des plafonniers avant, ceux de l'arrière peuvent être allumés ou éteints comme souhaité.

## Éclairage ambiant

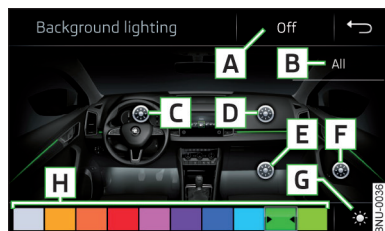

Fig. 67  
Réglage de l'éclairage d'ambiance

L'éclairage d'ambiance éclaire le tableau de bord, les revêtements de portes latérales à l'avant en couleur et le plancher en blanc.

L'éclairage **s'allume** automatiquement à l'ouverture de la portière et **s'éteint** lors du verrouillage du véhicule ou 30 sec après la fermeture de la portière si le contact n'est pas mis.

La fonction peut être affichée dans l'Infodivertissement dans le menu **CAR** / ☞ → ☞ Éclairage d'ambiance.

### Description des touches de fonction » fig. 67

- A** Activation/désactivation de l'éclairage ambiant
- B** Activation du réglage de la luminosité pour toutes les zones en simultané
- C** Activation du réglage de la luminosité pour la zone de gauche du tableau de bord

**D** Activation du réglage de la luminosité pour la zone de droite du tableau de bord

**E** Activation du réglage de la luminosité pour la zone des pieds

**F** Activation du réglage de la luminosité pour la zone avant de la porte

**G** Choix entre les options de couleur / le réglage de la luminosité

**H** Touches de fonction pour le choix de la couleur de l'éclairage / réglage de la luminosité

Pour l'affichage de **B**, **C**, **D**, **E** et **F**, touchez la touche de fonction ✱.

### **i** Nota

Le réglage de l'éclairage d'ambiance est enregistré dans le compte utilisateur actif de la personnalisation (en fonction du type d'Infodivertissement) » page 56.

## Visibilité

### 📖 Entrée en matière

### **!** AVERTISSEMENT

Ne fixez pas sur le pare-soleil des objets pouvant limiter le champ de vision ou exposer les occupants du véhicule à des dangers en cas de freinage brusque ou d'accident.

## Chauffage du pare-brise et de la lunette arrière



Fig. 68 Touches pour le chauffage du pare-brise et de la lunette arrière : Climatronic / Système de climatisation manuel

📖 Veuillez tout d'abord lire et observer ! à la page 78.

Le chauffage permet de dégivrer ou ventiler le pare-brise avant/la lunette arrière.

Le chauffage ne fonctionne que si le moteur tourne.

**Boutons pour le chauffage (selon le modèle de véhicule) » fig. 68**

☞ Activation/désactivation du chauffage du pare-brise

☞ Activation/désactivation du chauffage de la lunette arrière

Si le chauffage est activé, un témoin s'allume dans ou sous la touche.

Le chauffage se désactive automatiquement au bout de 10 minutes.

Si le moteur est éteint puis rallumé dans les 10 minutes qui suivent alors que le chauffage est allumé, celui-ci continue de fonctionner.

### ! Nota

- Si la tension de bord diminue, le chauffage se désactive automatiquement » page 281, *Coupure automatique des consommateurs - protection contre la décharge de la batterie du véhicule.*
- Si l'éclairage dans ou sous la touche clignote, le chauffage est à l'arrêt en raison de l'état de batterie trop faible.
- Si le climatiseur détecte un risque de buée pour le pare-brise avant, le chauffage de pare-brise s'allume automatiquement. Cette fonction peut être activée/désactivée sur le panneau de commande Climatronic dans le menu **(MENU)** → ☞.

## Pare-soleil à l'avant



Fig. 69 Rabattre le pare-soleil / remonter le pare-soleil / miroir de courtoisie avec éclairage et porte-ticket de stationnement

📖 Veuillez tout d'abord lire et observer ! à la page 78.

**Utilisation et description du pare-soleil » fig. 69**

**1** Orientez le pare-soleil vers le pare-brise

**2** Orientez le pare-soleil vers la portière

**A** Miroir de courtoisie avec un cache, le cache peut être glissé dans le sens de la flèche

**B** Ampoule (s'allume lorsque le cache du miroir de courtoisie est relevé)

**C** Porte-tickets de stationnement

## Essuie-glace et lave-glace

### 📖 Entrée en matière

Les essuie-glaces et le lave-glace fonctionnent seulement si le contact est mis et le capot du moteur ou du coffre à bagages est fermé.

### ! AVERTISSEMENT

N'utilisez pas le lave-glace lorsque les températures sont basses sans avoir chauffé le pare-brise au préalable. Sinon le liquide lave-glace pourrait geler sur le pare-brise et la visibilité vers l'avant serait diminuée.

## ! ATTENTION

- Lorsque les essuie-glaces sont sur la position Repos, on ne peut pas les écarter du pare-brise. Avant d'écarter les essuie-glaces du pare-brise, les essuie-glaces doivent être placés en position d'entretien » [page 301](#).
- En cas de basses températures et en hiver, avant de mettre le contact vérifiez que les balais d'essuie-glaces ne sont pas figés à cause du gel. Les balais et le moteur des essuie-glaces peuvent subir des dommages si vous les allumez alors que les balais d'essuie-glace sont gelés !
- Les balais d'essuie-glaces gelés doivent être décollés de la vitre avec précaution et la neige et la glace retirées.
- Manipulez les essuie-glaces avec précaution - risque d'endommagement du pare-brise par les balais d'essuie-glaces.
- Lorsque les balais d'essuie-glaces avant sont déployés, ne mettez pas le contact - risque d'endommagement du capot moteur par les balais d'essuie-glaces.

## i Nota

Les gicleurs du lave-glace du pare-brise sont chauffés quand le moteur est en marche et quand la température extérieure est inférieure à +10 °C.

### Essuie-glace et lave-glace avant



Fig. 70  
Commande du système d'essuie-glace et de lave-glace avant

📖 Veuillez tout d'abord lire et observer **!** et **!** à la page 79.

Le bouton rotatif peut être amené dans les positions suivantes » [fig. 70](#)

**HIGH** Balayage rapide

**LOW** Balayage lent

**INT** Selon l'équipement :

- ▶ Intervalle de balayage de la vitre
- ▶ Balayage automatique du pare-brise en cas de pluie

## 80 Fonctionnement

**OFF** Balayage et lavage désactivés

**1x** Balayage ponctuel de la vitre (position auto-rabattue)

**A** ... Réglage de l'intervalle de balayage pour la position **INT** - en réglant le commutateur dans le sens de la flèche, les essuie-glaces balayaient plus rapidement

☞ Pulvérisation et balayage du pare-brise (position auto-rabattue) - une fois le levier de commande relâché, les balais effectuent encore 2 à 3 balayages

L'essuyage automatique par temps de pluie peut être activé/désactivé dans l'Infodivertissement dans le menu **CAR** / 🚗 → ⚙️ → **Rétroviseurs et essuie-glaces** .

## ! AVERTISSEMENT

Le balayage automatique en cas de pluie sert uniquement d'assistance. Le conducteur n'est pas déchargé de toute responsabilité, il doit régler manuellement le fonctionnement des essuie-glaces selon les conditions de visibilité.

## i Nota

■ Lorsque le balayage a lieu sans interruption, la vitesse de balayage varie en fonction de la vitesse du véhicule.

■ Le réglage (activation / désactivation) du balayage automatique en cas de pluie (en fonction du type d'Infodivertissement) est enregistré dans la personnalisation du compte utilisateur actif » [page 56](#).

## Essuie-glace arrière et lave-glace / Installation de nettoyage de la caméra de recul



Fig. 71  
**Commande du système d'essuie-glace et de lavage de la lunette arrière**

📖 Veuillez tout d'abord lire et observer **!** et **!** à la page 79.

**Le bouton rotatif peut être amené dans les positions suivantes » fig. 71**

- ☼ Pulvérisation et balayage de la vitre (position auto-rabattue) - après avoir relâché le levier de commande, encore 2 à 3 balayages sont effectués. Pulvérisation sur la caméra de recul (position auto-rabattue)
- ☼ Balayer la vitre
- OFF** Balayage et lavage désactivés

### **Essuyage automatique de la vitre arrière**

Lorsque le balayage du pare-brise a lieu sans interruption, le balayage automatique de la lunette arrière s'opère ensuite.

La fonction peut être affichée dans l'Infodivertissement dans le menu    
→  → **Rétroviseurs et essuie-glaces.**

### **i Nota**

- Quand on passe la marche arrière et que les essuie-glaces sont actifs, un balayage de la lunette arrière est automatiquement effectué.
- Le réglage (activation / désactivation) du balayage automatique de la lunette arrière en cas de pluie (en fonction du type d'Infodivertissement) est enregistré dans la personnalisation du compte utilisateur actif » [page 56](#).

## Lave-phares

📖 Veuillez tout d'abord lire et observer **!** et **!** à la page 79.

Le nettoyage des feux est effectué dans les conditions suivantes.

- ✓ Le contact est mis.
- ✓ Les feux de croisement sont activés.
- ✓ La température extérieure est comprise entre -12 °C et +39 °C.

Les phares sont lavés à chaque premier arrosage et tous les dix arrosages du pare-brise. Le réglage de l'intervalle de pulvérisation peut être effectué par un atelier spécialisé (au maximum toutes les vingt pulvérisations du pare-brise)

Afin de garantir le bon fonctionnement du système même en hiver, le système doit être nettoyé régulièrement pour éliminer la neige et la glace (par ex. avec un spray de dégivrage).

## Rétroviseur

### 📖 Entrée en matière

#### **! AVERTISSEMENT**

Les rétroviseurs extérieurs agrandissent le champ de vision, cependant certains objets semblent plus petits et plus éloignés. Pour cette raison, utilisez autant que possible le rétroviseur intérieur pour évaluer la distance avec le véhicule qui suit.

#### **! AVERTISSEMENT**

- Les rétroviseurs avec obscurcissement automatique contiennent un liquide électrolytique qui peut sortir si le verre du rétroviseur est cassé - il peut irriter la peau, les yeux et les organes respiratoires.
- En cas de contact du liquide électrolytique avec les yeux et la peau, rincez immédiatement l'emplacement concerné avec abondance d'eau pendant une minute au moins. Faites appel à un médecin si nécessaire.

## Obscurcissement du rétroviseur intérieur

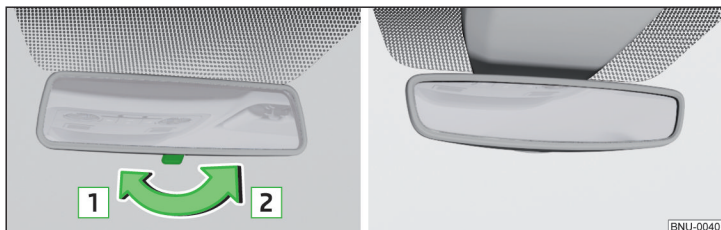

Fig. 72 Rétroviseur intérieur : à obscurcissement manuel / à obscurcissement automatique

📖 Veuillez tout d'abord lire et observer **!** à la page 81.

### Rétroviseur à obscurcissement manuel » fig. 72

- 1 Position du rétroviseur (sans obscurcir)
- 2 Obscurcissement du rétroviseur

### Rétroviseur à obscurcissement automatique

L'obscurcissement du rétroviseur » fig. 72 est commandé automatiquement après le démarrage du moteur.

Lorsque vous allumez l'éclairage intérieur ou enclenchez la marche arrière, le rétroviseur revient automatiquement sur la position de base (non obscurci).

### ! AVERTISSEMENT

- Ne fixez pas d'appareils externes (par ex. système de navigation) à proximité du **rétroviseur à obscurcissement automatique**. L'éclairage d'un appareil externe risque de perturber le fonctionnement du rétroviseur intérieur - risque d'accident.
- Le passage automatique sur la position nuit ne fonctionne impeccablement que si l'incidence de la lumière sur le rétroviseur intérieur n'est pas entravée par d'autres objets. Les capteurs se situent sur la partie avant et arrière du rétroviseur.

## Rétroviseur extérieur

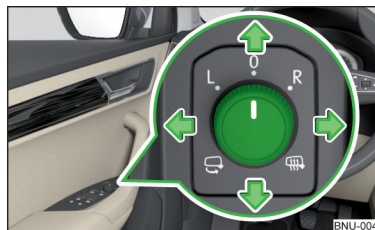

Fig. 73  
Commande des rétroviseurs extérieurs

📖 Veuillez tout d'abord lire et observer **!** à la page 81.

Les rétroviseurs extérieurs peuvent disposer (en fonction de l'équipement du véhicule) de fonction de rabattement manuel ou automatique, d'obscurcissement automatique ou de fonction de mémoire.

### Le bouton rotatif peut être amené dans les positions suivantes (en fonction des équipements du véhicule)

- L Réglez la surface du rétroviseur gauche
- 0 Désactivez la commande des rétroviseurs
- R Réglez la surface du rétroviseur droit
- 🔥 Chauffage de rétroviseur (ne fonctionne que si le moteur tourne).
- 📖 Rabattez le rétroviseur électroniquement (pour le replacer, tourner le bouton rotatif dans une autre position) » **!**

### Réglage de la surface du rétroviseur

➤ Déplacez le bouton rotatif dans le sens de la flèche » fig. 73.

En cas de défaillance du réglage du rétroviseur, il reste possible de régler manuellement l'inclinaison des surfaces des deux rétroviseurs en appuyant avec précaution sur le bord du miroir.

### Réglage synchronisé des surfaces des rétroviseurs

Cette fonction permet le réglage simultané des deux surfaces des rétroviseurs. La fonction peut être affichée dans l'Infodivertissement dans le menu **CAR** → → **Rétroviseurs et essuie-glaces**.

- Tourner le bouton rotatif pour l'actionnement des rétroviseurs dans la position de réglage du rétroviseur conducteur.
- Réglez les surfaces des rétroviseurs dans la position souhaitée. ▶

### Rétroviseur rabattable manuellement

Les rétroviseurs peuvent être rabattus manuellement contre les fenêtres latérales. Pour les mettre en position initiale, les écarter de la fenêtre jusqu'à ce qu'ils soient enclenchés en position déployée.

### Rabattre/Replacer automatiquement les deux rétroviseurs

Les rétroviseurs sont automatiquement rabattus en position stationnement après le verrouillage du véhicule. Après avoir déverrouillé le véhicule, les rétroviseurs se placent en position pour la conduite » .

La fonction peut être affichée dans l'Infodivertissement dans le menu    
→  → **Rétroviseurs et essuie-glaces.**

### Rétroviseur à obscurcissement automatique

L'obscurcissement automatique du rétroviseur extérieur s'effectue simultanément celui du rétroviseur intérieur » [page 82](#).



### Fonction de mémoire pour les rétroviseurs (véhicules avec siège conducteur réglable électriquement)

Il est possible d'enregistrer les différents réglages des surfaces des rétroviseurs extérieurs en enregistrant la position du siège conducteur avec » [page 85](#), *Fonction de mémorisation du réglage électrique de position du siège* ou » [page 85](#), *Fonction mémoire de la clé à radiocommande.*

### Incliner la surface du rétroviseur passager (véhicule avec siège conducteur réglable électriquement)

La surface du rétroviseur passager peut également être inclinée dans la position enregistrée afin d'améliorer la visibilité au niveau de la bordure de trottoir lors de la marche arrière.

### Conditions de fonctionnement

- ✓ La fonction peut être affichée dans l'Infodivertissement dans le menu   
 →  → **Rétroviseurs et essuie-glaces.**
- ✓ Le réglage de la surface du rétroviseur a déjà été enregistré » [page 85](#), *Fonction de mémorisation du réglage électrique de position du siège* ou » [page 85](#), *Fonction mémoire de la clé à radiocommande.*
- ✓ La marche arrière est enclenchée.
- ✓ Le bouton rotatif pour l'actionnement du rétroviseur se trouve en position de réglage pour le rétroviseur passager.

La surface du rétroviseur revient sur sa position initiale après avoir enlevé le bouton rotatif de la position pour le mettre sur une autre ou bien si la vitesse est supérieure à 15 km/h.

### AVERTISSEMENT

Ne touchez pas les surfaces des rétroviseurs extérieurs si le chauffage des rétroviseurs est actif - risque de brûlure.

### ATTENTION

- Ne rabattez/déployez jamais les rétroviseurs extérieurs rabattables électriquement à la main - risque d'endommagement des rétroviseurs !
- Si le rétroviseur est basculé par des influences extérieures (par ex. par un impact lors d'une manoeuvre), **rabattre** tout d'abord le rétroviseur avec le bouton rotatif puis attendre un bruit de rabatement.

### Nota

Le réglage des fonctions des rétroviseurs dans l'Infodivertissement (en fonction du type d'Infodivertissement) est enregistré dans la personnalisation du compte utilisateur actif » [page 56](#).

## Sièges et appuie-têtes

### Sièges avant

#### Entrée en matière

#### ! AVERTISSEMENT

- Ne réglez le siège du conducteur que lorsque le véhicule est arrêté - sinon risque d'accident !
- Soyez prudents lors du réglage du siège ! Un réglage sans faire attention ou sans contrôle peut provoquer des contusions.

#### Réglage manuel

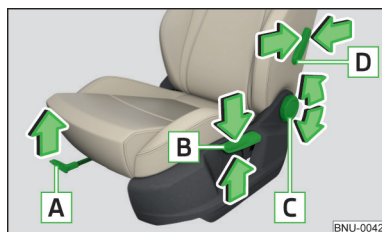

Fig. 74  
Organes de commande du siège

! Veuillez tout d'abord lire et observer à la page 84.

Les sièges peuvent être réglés en tirant, en enfonçant ou en tournant l'élément de commande dans le sens de la flèche » fig. 74.

- A** Régler le siège dans le sens de la longueur (une fois le levier de commande relâché, le verrouillage doit s'encliqueter de façon audible)
- B** Réglage de la hauteur du siège
- C** Régler l'inclinaison du dossier du siège (lors du réglage, le dossier du siège ne doit pas être occupé, c'est-à-dire que vous ne devez pas vous y adosser)
- D** Régler le degré de courbure des supports lombaires.

#### i Nota

Un jeu peut se former dans le mécanisme de réglage de l'inclinaison du dossier au bout d'un certain temps d'utilisation.

#### Réglage électrique

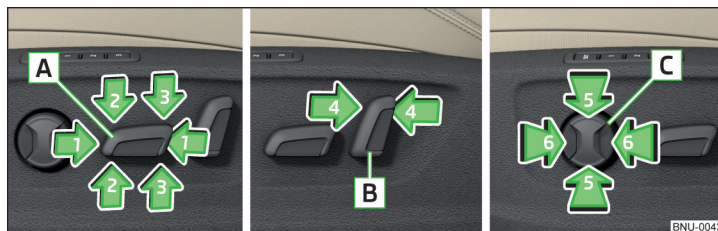

Fig. 75 Organes de commande du siège

! Veuillez tout d'abord lire et observer à la page 84.

Les sièges peuvent être réglés en tirant, en enfonçant ou en tournant l'élément de commande dans le sens de la flèche » fig. 75.

- A** Réglage de l'assise
  - ▶ 1 - Décaler dans le sens de la longueur
  - ▶ 2 - Modifier l'inclinaison
  - ▶ 3 - Modifier la hauteur
- B** Réglage du dossier du siège
  - ▶ 4 - Modifier l'inclinaison
- C** Réglage de l'appui lombaire
  - ▶ 5 - Décaler la courbure
  - ▶ 6 - Modifier le degré de courbure

#### ! AVERTISSEMENT

Le réglage électrique du siège avant est également possible lorsque le contact est coupé. Ne laissez jamais des personnes qui ne sont pas totalement autonomes (par ex. des enfants) dans le véhicule lorsque vous quittez celui-ci - risque de blessures !

### **i** Nota

- Si l'angle d'inclinaison des dossiers par rapport à l'assise est supérieur à environ 110°, il n'est pas possible d'enregistrer ce réglage dans la mémoire des sièges réglables électriques et dans la mémoire de la clé pour des raisons de sécurité.
- Pour les véhicules à personnalisation, le réglage du siège conducteur est enregistré dans la personnalisation du compte utilisateur actif » page 56.

## Fonction de mémorisation du réglage électrique de position du siège

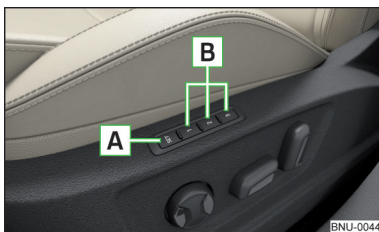

Fig. 76  
Touche SET et touches de mémorisation

Veuillez tout d'abord lire et observer **i** à la page 84.

La touche mémoire **B** sur le siège du conducteur permet d'enregistrer le réglage de la position du siège du conducteur et du rétroviseur extérieur » fig. 76.

### Mémorisation des réglages du siège du conducteur et des rétroviseurs extérieurs pour la marche avant

- Mettre le contact, régler le siège et le rétroviseur extérieur.
- Maintenir la touche **SET** **A** » fig. 76 et enfoncer la touche mémoire **B** souhaitée simultanément dans un délai de 10 s. L'enregistrement est confirmé par un signal sonore.

### Mémorisation des réglages du rétroviseur extérieur côté passager avant pour la marche arrière

La fonction d'abaissement du rétroviseur du passager en marche arrière peut être activée dans l'Infodivertissement dans le menu **CAR** / → → **Rétroviseurs** et essuie-glaces.

- Mettre le contact et enfoncer la touche mémoire souhaitée **B** » fig. 76.

- Tournez le bouton rotatif pour l'actionnement du rétroviseur extérieur dans la position de réglage du rétroviseur passager » page 82.
- Engagez la marche arrière.
- Réglez le rétroviseur côté passager dans la position souhaitée.
- Désenclenchez la marche arrière. La position réglée pour le rétroviseur extérieur est mémorisée.

### Appel du réglage mémorisé

- Lorsque le contact est coupé et que la portière conducteur est ouverte, appuyez sur la touche de mémorisation **B** souhaitée.
- Dans les autres cas (par ex. lorsque le contact est mis ou la portière conducteur fermée), **maintenez** la touche.

### Abandon du réglage en cours

- Appuyez sur une touche quelconque du siège du conducteur ou la touche de la clé à télécommande.

### **i** Nota

Vous devez également procéder à une nouvelle mémorisation des réglages du rétroviseur extérieur côté passager pour la marche arrière lors de chaque nouvelle mémorisation des réglages du siège et des rétroviseurs extérieurs pour la marche avant.

## Fonction mémoire de la clé à radiocommande

*S'applique pour les véhicules qui ne disposent pas de la fonction personnalisation.*



Veuillez tout d'abord lire et observer **i** à la page 84.

Lors du verrouillage du véhicule, les réglages du siège conducteur et des rétroviseurs extérieur sont enregistrés et attribués à la clé avec laquelle le véhicule a été verrouillé.

Au déverrouillage suivant du véhicule avec la même clé et à l'ouverture de la portière du conducteur, le siège conducteur et le rétroviseur extérieur reprennent la position enregistrée dans la mémoire de cette clé.

La fonction peut être activée/désactivée dans l'Infodivertissement dans le menu **CAR** / → → **Sièges**.

## Mémorisation des réglages du rétroviseur extérieur côté passager avant pour la marche arrière

La fonction d'abaissement du rétroviseur du passager en marche arrière peut être activée dans l'Infodivertissement dans le menu    → **Rétroviseurs et essuie-glaces**.

- Déverrouillez le véhicule avec la clé à télécommande et mettez le contact.
- Tournez le bouton rotatif pour l'actionnement du rétroviseur extérieur dans la position de réglage du rétroviseur passager » [page 82](#).
- Engagez la marche arrière.
- Réglez le rétroviseur côté passager dans la position souhaitée.
- Désenclenchez la marche arrière. La position réglée du rétroviseur extérieur est enregistrée dans la mémoire de cette clé à radiocommande.

## Abandon du réglage en cours

- Appuyez sur une touche quelconque du siège du conducteur ou la touche  de la clé à télécommande.

## Dossier rabattable du siège du passager

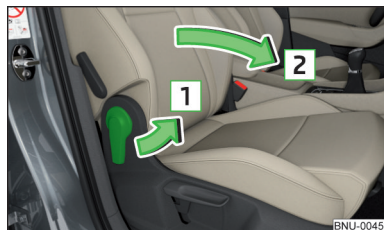





Fig. 77  
Rabattement du dossier du siège de passager

 Veuillez tout d'abord lire et observer  à la page 84.

Vous pouvez rabattre le dossier du siège du passager vers l'avant en position horizontale (en fonction de l'équipement du véhicule).

- Pour le **rabattement vers l'avant**, tirez le levier dans le sens de la flèche  et rabattez le dossier du siège dans le sens de la flèche  » [fig. 77](#). Le verrouillage doit s'enclencher de façon audible.
- Pour **déployer**, tirez le levier dans le sens de la flèche  et déployez le dossier du siège dans le sens de la flèche . Le verrouillage doit s'enclencher de façon audible.
- Vérifiez cela en tirant sur le siège et le dossier du siège.

## AVERTISSEMENT

- Si le dossier du siège est rabattu vers l'avant, il n'est permis d'utiliser que le siège derrière le siège du conducteur pour le transport de passagers.
- Si des objets sont transportés sur le dossier du siège rabattu vers l'avant, il convient de désactiver l'airbag frontal du passager » [page 28](#).
- Ne réglez pas le dossier du siège pendant la conduite - risque de blessure et d'accident !
- Lors de la manipulation du dossier, veillez à ce qu'aucun membre ne se trouve entre l'assise et le dossier - risque de blessure !
- Sur le dossier rabattu, ne transportez jamais d'objets risquant de :
  - limiter la visibilité du conducteur ;
  - Des objets peuvent entraver la commande du véhicule par le conducteur (par ex. en tombant sous une pédale ou en dépassant dans la zone du conducteur).
  - Des objets peuvent blesser les occupants du véhicule (par ex. en cas d'accélération, de changement de direction ou de freinage brusques).

## Régler l'accoudoir

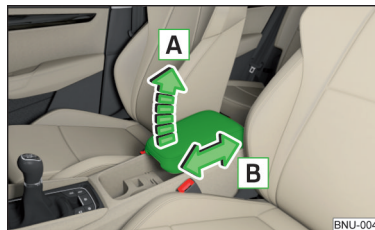





Fig. 78  
Réglage de l'accoudoir

 Veuillez tout d'abord lire et observer  à la page 84.

- Pour **réglage la hauteur**, soulevez l'accoudoir dans le sens de la flèche  dans l'une des positions d'encliquetage » [fig. 78](#).
- Pour **rabattre l'accoudoir**, soulevez-le dans le sens de la flèche  jusqu'à la position d'enclenchement la plus haute, puis rabattez-le à nouveau.
- Pour le **réglage dans le sens de la longueur** déplacer l'accoudoir dans le sens de la flèche  dans la position souhaitée.

## Sièges arrière

### Dossiers des sièges

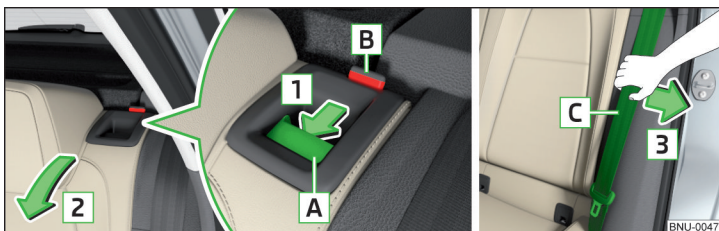

Fig. 79 Rabattre les dossiers vers l'avant / Enfiler la ceinture dans l'ouverture dans le revêtement latéral

Avant de rabattre les dossiers des sièges, réglez les sièges avant de sorte que ceux-ci ne risquent pas de se faire endommager par les sièges arrière vers l'avant. Retirez les appuie-têtes arrière le cas échéant » page 91.

#### Rabattement

➤ Appuyez sur la poignée de déverrouillage **A** dans le sens de la flèche **1** et retirez les appuie-têtes dans le sens de la flèche **2** » fig. 79.

#### Rabattement vers l'arrière

➤ Tirez la ceinture de sécurité **C** vers l'habillage latéral dans le sens de la flèche **3** » fig. 79.

➤ Relevez le dossier du siège dans le sens opposé à la flèche **2** jusqu'à ce que la poignée de déverrouillage **A** s'enclenche de façon audible. Vérifiez ceci en tirant sur le dossier.

➤ Assurez-vous que la tige rouge **B** ne soit plus visible.

#### ! AVERTISSEMENT

- Les dossiers des sièges occupés doivent être bien enclenchés.
- En cas de transport d'objets dans le coffre agrandi par rabattement des dossiers des sièges, veillez impérativement à garantir la sécurité de personnes transportées sur l'un des autres sièges arrière.
- Les dossiers des sièges doivent être bien bloqués afin que des objets ne puissent pas être projetés du coffre dans l'habitacle en cas de freinage brusque – risque de blessures !

#### ! ATTENTION

En maniant les dossiers, les ceintures de sécurité ne doivent pas être coincées – risque d'endommagement de la ceinture de sécurité.

## VarioFlexSièges arrière

### Régler le siège

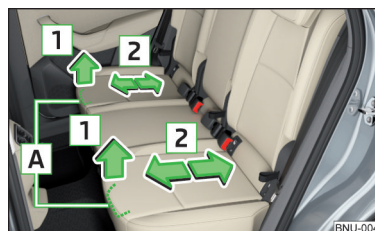

Fig. 80  
Réglage des sièges en longueur

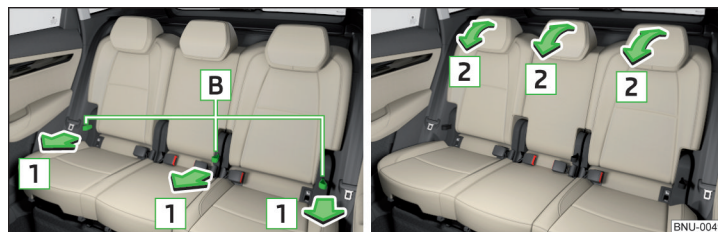

Fig. 81 Réglage de l'inclinaison du dossier

#### Déplacement dans le sens de la longueur

➤ Tirer la manette **A** dans le sens de la flèche **1** et pousser le siège dans le sens de la flèche **2** jusqu'à obtenir la position souhaitée » fig. 80. Une fois le levier de commande relâché, le verrouillage doit s'enclencher de façon audible.

#### Réglage de l'inclinaison du dossier

➤ Tirez sur la boucle **B** dans le sens de la flèche **1** » fig. 81 et enfoncez le dossier dans le sens de la flèche **2**. Le verrouillage doit s'enclencher de façon audible.

- Afin de régler le dossier du siège bien droit, tirez sur les oeillets dans le sens de la flèche **1** et maintenez le dossier lors du mouvement vers l'avant, jusqu'à ce que le verrouillage s'enclenche de façon audible.

### Rabattement du dossier de siège

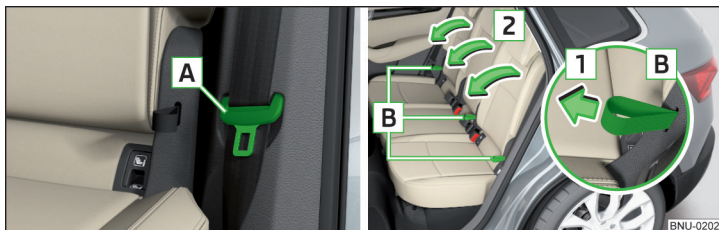

Fig. 82 Position de sécurité de la ceinture / Rabattre le dossier

### Rabattre le dossier extérieur

- Insérez la boucle de la ceinture de sécurité **A** dans l'ouverture du revêtement latéral » fig. 82.
- Poussez vers l'arrière le siège jusqu'à la butée » fig. 80 à la page 87.
- Tirez sur la boucle **B** dans le sens de la flèche **1** et enfoncez le dossier dans le sens de la flèche **2** » fig. 82.

### Rabattez le dossier du siège central

- Retirez les appuie-têtes.
- Tirez sur la boucle **B** à côté du siège central dans le sens de la flèche **1** et enfoncez le dossier dans le sens de la flèche **2** » fig. 82. Le dossier rabattu peut être utilisé comme accoudoir.

### ! AVERTISSEMENT

- En cas de transport d'objets dans le coffre agrandi par rabattement des dossiers des sièges, veillez impérativement à garantir la sécurité des personnes transportées sur l'un des autres sièges arrière.
- Les dossiers des sièges doivent être bien bloqués afin que des objets ne puissent pas être projetés du coffre dans l'habitacle en cas de freinage brusque – risque de blessures !

### ! ATTENTION

En maniant les dossiers, les ceintures de sécurité ne doivent pas être coincées - risque d'endommagement de la ceinture de sécurité.

### Relever le siège extérieur

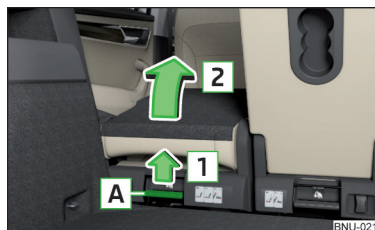

Fig. 83 Relever les sièges extérieurs

### Avant de relever

- Désactivez le chauffage des sièges - il y a un risque d'endommagement des contacts dans la prise sous le siège !
- Déplacez le siège jusqu'à la butée vers l'arrière et rabattez le dossier vers l'avant.

### Soulever

- Tirez le levier **A** » fig. 83 dans le sens de la flèche **1** et relevez le siège dans le sens de la flèche **2**.

### i Nota

Si le siège est relevé alors que le chauffage du siège est activé, le chauffage est interrompu. Le chauffage peut être réactivé après la coupure et l'allumage du contact.

## Relever le siège central

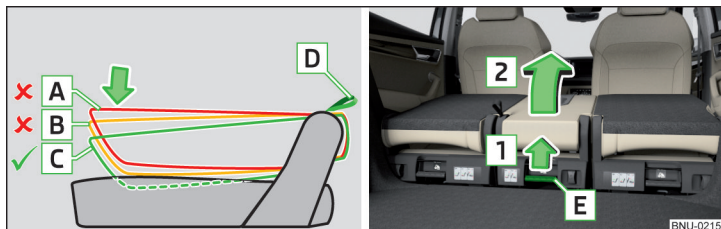

Fig. 84 Relever le siège central

### Avant de relever

- Retirez les appuie-têtes et rabattez les dossiers.

### Soulever

- Tirez sur la boucle **D** et appuyez sur le dossier en position **C** à environ 4 cm de profondeur dans l'assise » fig. 84.
- Relâchez la boucle **D**.
- Tirez le levier **E** dans le sens de la flèche **1** et relevez le siège **avec précaution** dans le sens de la flèche **2** » **!**.

### **!** ATTENTION

Si le siège touche la console centrale lorsqu'il est relevé, le dossier se trouve en position **A** ou **B** - il y a un risque d'endommagement de la console centrale. Le siège doit être rabattu et le dossier placé en position **C**.

## Verrouiller le siège relevé

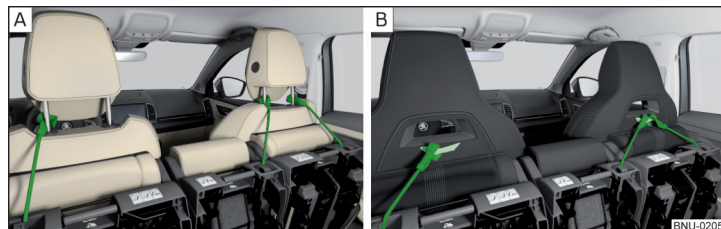

Fig. 85 Verrouiller le siège relevé

- Verrouiller le siège relevé avec la ceinture de fixation sur la tige de guidage des appuie-têtes à l'avant » fig. 85 - **A**.
- Pour les sièges avec un appuie-tête intégré, fixer la ceinture sur la boucle à l'arrière du dossier » fig. 85 - **B**.

### **!** AVERTISSEMENT

Si l'un des sièges arrières est relevé, personne ne doit être transporté sur les sièges arrières restants, il y a un risque de blessure !

### **!** ATTENTION

Les sièges ne doivent rester en position relevée que tant que cela est nécessaire, il y a un risque d'endommagement des sièges avant.

## Déverrouiller et démonter le siège

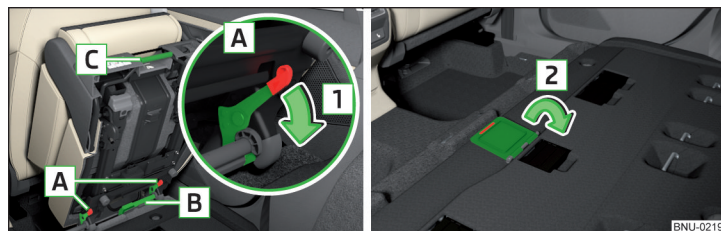

Fig. 86 Déverrouiller le siège / Rabattre le capot de protection

### Avant de déverrouiller

- Déplacez le siège jusqu'à la butée vers l'arrière et relevez-le » **!**
- Retirez les appuie-têtes du siège central et relevez le siège » [page 89](#).

### Déverrouillage et démontage

- Déverrouillez le siège en appuyant sur les verrous du siège **A** dans le sens de la flèche **1** » [fig. 86](#).
- Retirez le siège par la poignée de transport **B** ou **C**.
- Une fois le siège central retiré, rabattez le capot de protection pour la prise dans le fond dans le sens de la flèche **2**.

### **!** ATTENTION

- Le siège extérieur doit se trouver derrière la butée avant d'être relevé, il y a un risque d'endommagement du mécanisme de verrouillage lors du déverrouillage et du retrait du siège.
- La prise dans le fond doit être protégée avec le capot de protection une fois le siège central retiré, il y a un risque d'endommagement de la prise.

### **i** Nota

Les sièges extérieurs ne peuvent pas être échangés d'un côté à l'autre. A l'arrière, le siège gauche est identifié par la lettre **L** et le siège droit par la lettre **R**.

### Réglage des sièges extérieurs dans le sens transversal

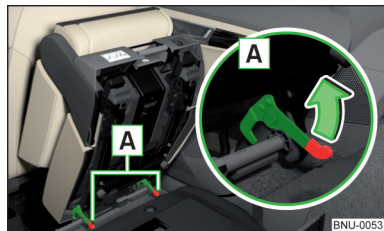

Fig. 87  
Verrouillage du siège

- Retirez le siège central et rabattez le capot de protection pour la prise dans le fond » [fig. 86 à la page 89](#).
- Relevez le siège extérieur et déverrouillez-le.
- Déplacez le siège sur le guidage en direction du centre du véhicule jusqu'en butée.
- Verrouillez le siège à l'extrémité du guidage en appuyant sur les verrous du siège **A** dans le sens de la flèche » [fig. 87](#).

Le rabattement dans la position de départ s'effectue dans l'ordre inverse.

### Rabattre le dossier du siège



Fig. 88  
Rabattre le dossier du siège

- Si le siège est démonté, posez-le d'abord sur le guidage et verrouillez-le avec les verrouillages de siège **A** » [fig. 87 à la page 90](#). Assurez-vous que le siège est correctement verrouillé en le tirant vers le haut.
- Avant d'insérer le siège central, rabattez le capot de protection pour la prise dans le fond dans le sens inverse de la flèche **2** » [fig. 86 à la page 89](#).
- Relevez le siège en position horizontale jusqu'à ce qu'il s'enclenche de façon audible. Assurez-vous en tirant dessus vers le haut que le siège ne peut plus se soulever.
- Tirez sur la boucle dans le sens de la flèche **1** » [fig. 88](#) et enfoncez le dossier dans le sens de la flèche **2**. Vérifiez ceci en tirant sur le dossier.

### **!** AVERTISSEMENT

Les dossiers des sièges occupés doivent être bien enclenchés.

### **!** ATTENTION

- Avant d'installer ou de rabattre les sièges, vérifiez que les connecteurs sur la partie inférieure des sièges ainsi que les prises sous les sièges ne sont pas en-cassés, il y a un risque de restriction du fonctionnement » [page 90](#).
- Avant de rabattre le siège central, le capot de protection de la prise dans le fond doit être rabattu, il y a un risque d'endommagement de la prise sur la partie inférieure du siège.

### Connecteurs et prises sous les sièges

Sur les véhicules avec avertisseur de ceinture ou chauffage de siège, les connecteurs se trouvent sur la partie inférieure des sièges et les prises se trouvent sous les sièges. ▶

Les connecteurs et les prises peuvent être encrassés lorsque les sièges sont relevés ou retirés. Cela peut provoquer une restriction du fonctionnement.

### Nettoyage

- Nettoyez les prises avec un chiffon humidifié avec de l'alcool.
- Retirez les saletés des prises avec précaution à l'aide d'un aspirateur.
- Nettoyez les contacts dans les prises avec un chiffon humidifié avec de l'alcool.

### ! ATTENTION

Lorsque les sièges sont relevés ou retirés, rangez avec soin les objets dans le coffre et ne chargez pas ponctuellement les prises, cela risquerait d'endommager les prises.

## Appuie-têtes

### 📖 Entrée en matière

### i Nota

Pour les sièges de la version sport, les appuie-têtes avant sont intégrés aux dossiers et ne peuvent pas être réglés en hauteur ni enlevés.

### Régler la hauteur des appuie-têtes avant

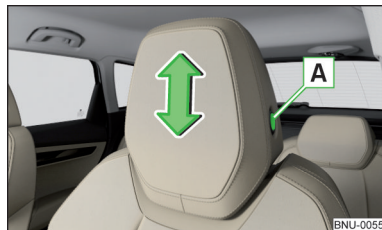

Fig. 89  
Réglage de la hauteur de l'appuie-tête

- Pour **régl**er la hauteur, maintenir la touche de sécurité **A** et déplacer l'appuie-tête dans la direction souhaitée » fig. 89.

### ! ATTENTION

Si l'adaptateur du support pour tablette est fixé sur les tiges de guidage de l'appuie-tête » page 105, n'enfoncez pas l'appuie-tête jusqu'à la butée - risque d'endommagement de l'appuie-tête.

### Régler la hauteur des appuie-têtes arrière

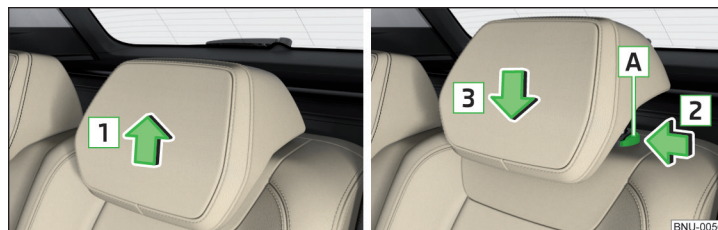

Fig. 90 Réglage de la hauteur de l'appuie-tête arrière

- Saisissez les appuie-têtes et tirez-les **vers le haut** dans le sens de la flèche **1** » fig. 90.
- Pour **ba**isser les appuie-têtes, appuyez sur le bouton de verrouillage **A** dans le sens de la flèche **2** et appuyez sur les appuie-têtes dans le sens de la flèche **3**.

### Retirer/insérer les appuie-têtes arrière

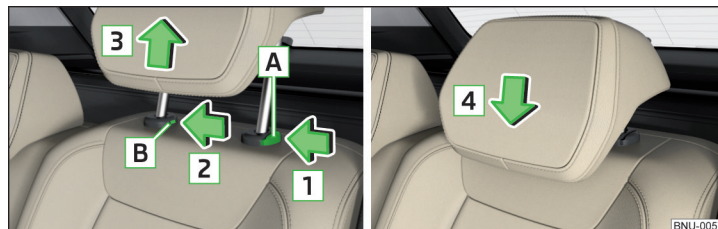

Fig. 91 Extraction/insertion des appuie-têtes arrière

- Pour **en**lever les appuie-têtes, tirer l'appuie-tête hors du dossier jusqu'à la butée.
- Maintenez le bouton de verrouillage **A** dans le sens de la flèche **1**, poussez en même temps avec un tournevis à tête plate (d'une épaisseur de 5 mm max.) le bouton de verrouillage dans l'ouverture **B** dans le sens de la flèche **2** et enlevez-le en tirant dans le sens de la flèche **3** » fig. 91.

► Pour **installer** les appuie-têtes, poussez l'appuie-tête dans le dossier dans le sens de la flèche **4** jusqu'à ce que le bouton de verrouillage s'enclenche.

### **i** Nota

Pour les sièges VarioFlex, les appuie-têtes sortis peuvent uniquement être retirés des dossiers centraux en maintenant le bouton de sécurité **A** » fig. 91 enfoncé.

## Chauffage des sièges

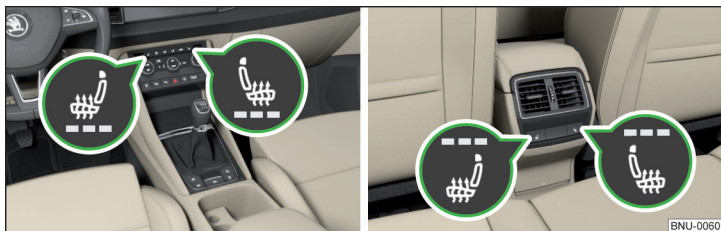

Fig. 92 Touches du chauffage des sièges avant/des sièges arrière

Le dossier et l'assise des sièges avant et arrière peuvent également être chauffés électriquement.

### Touches du chauffage des sièges » fig. 92

- ☞ Chauffage du siège gauche
- ☞ Chauffage du siège droit

► Pour **activer** le chauffage avec la puissance de chauffage maximum, appuyez sur le bouton ☞ ou ☞.

Un appui répété sur la touche réduit la puissance de chauffage du siège jusqu'à l'**extinction**. La puissance du chauffage est indiquée par le nombre de témoins de contrôle allumés sous ou dans la touche.

Le chauffage du siège ne fonctionne que si le moteur tourne.

Si le contact est coupé, le chauffage du siège est désactivé. Si le moteur est réactivé dans un délai de 10 minutes, le chauffage du siège conducteur est réactivé automatiquement en fonction du réglage avant la désactivation du contact.

### **!** AVERTISSEMENT

En cas de douleur ou de sensation d'avoir de la température, par ex. en raison de la prise de médicaments, d'une sensation d'engourdissement ou à cause d'affections chroniques (par ex. diabète), nous vous recommandons de renoncer complètement à l'utilisation du chauffage de siège. Si toutefois, vous souhaitez quand même utiliser le chauffage de siège, nous vous recommandons, en cas de longs trajets, de faire des pauses régulières afin que le corps puisse récupérer des contraintes du voyage. Pour mieux apprécier votre situation exacte, rendez-vous chez votre médecin traitant.

### **!** ATTENTION

Les consignes suivantes doivent être respectées pour éviter d'endommager les sièges.

- Ne vous agenouillez pas et n'exercez aucune charge ponctuelle quelle qu'elle soit sur les sièges.
- N'allumez pas le chauffage de siège sur les sièges inoccupés.
- N'allumez pas le chauffage de siège sur les sièges où se trouvent des objets fixés ou déposés (par ex. siège enfants, un sac etc.).
- N'allumez pas le chauffage de siège sur les sièges où se trouvent d'autres revêtement décoratifs ou de protection.

### **i** Nota

Si la tension de bord diminue, le chauffage se désactive automatiquement » page 281, *Coupure automatique des consommateurs - protection contre la décharge de la batterie du véhicule.*

## Chauffage du volant



Fig. 93 Chauffage du volant : climatiseur manuel / Climatronic

## Allumer/éteindre le chauffage (valable pour la climatisation manuelle)

➤ Dans l'Infotainment, dans le menu  Appuyez sur la touche fonctionnelle  » fig. 93.

## Allumer/éteindre le chauffage (valable pour la Climatronic)

➤ Appuyez sur la touche **MENU** sur le Climatronic, puis appuyez sur la touche de fonction  » fig. 93.

Si le chauffage est activé, le symbole dans la touche de fonction  est orange.

## Régler le chauffage (valable pour Climatronic)

➤ Appuyez sur la touche **MENU** sur le Climatronic, puis appuyez sur la touche de fonction  → *Chauffage du volant* sur l'écran d'Infodivertissement.

➤ Régler le chauffage.

La puissance du chauffage est indiquée par le nombre de segments dans le voyant  » fig. 93.

## Chauffage du volant avec le chauffage du siège conducteur (valable pour Climatronic)

➤ Pour **activer/désactiver** le chauffage du volant avec le chauffage du siège conducteur, appuyez sur la touche **MENU** sur le Climatronic, puis appuyez ensuite sur la touche de fonction  → **Coupler chauffage siège/volant** sur l'écran d'Infodivertissement.

➤ Pour **activer/désactiver** le chauffage du volant, appuyez sur la touche du chauffage du siège conducteur.

Si le chauffage du volant est activé en même temps que le chauffage du siège conducteur, la touche de fonction  est affichée sur l'écran d'Infodivertissement. Elle permet d'activer/de désactiver le chauffage du volant.

### Nota

- Le chauffage du volant ne fonctionne que si le moteur tourne.
- Si la tension de bord diminue, le chauffage du volant se désactive automatiquement.

## Équipements pratiques

### Équipement de l'habitacle

#### Entrée en matière

### AVERTISSEMENT

- Ne déposez rien sur le tableau de bord. Les objets déposés risquent de glisser pendant le trajet et détourner votre attention de la circulation – risque d'accident !
- Assurez-vous qu'aucun objet ne puisse tomber pendant la conduite dans l'espace pour les jambes du conducteur – risque d'accident !
- Veillez à ce qu'il ne se trouve aucun objet sur le siège du passager, sauf ceux prévus à cet effet (un siège pour enfant, par ex.) – risque d'accident !
- Ne déposez pas d'objets dans les vide-poches ou les porte-gobelets qui représenteraient un danger pour les passagers en cas de freinage brusque ou de collision.
- Pour des raisons de sécurité, tous les compartiments verrouillables doivent être fermés pendant la conduite – risque de blessure à cause des portes de compartiment ouvertes ou à cause des objets dans le vide-poches.
- Veillez à ce qu'aucun objet ne dépasse des vide-poches – risque de blessure !
- Ne dépassez pas la charge maximale autorisée supportée par les vide-poches – risque de blessure ou risque d'endommagement des compartiments et poches !
- Déposez les cendres et mégots de cigarettes ou cigares uniquement dans le cendrier – risque d'incendie !
- Les vide-poches ainsi que la poubelle ne remplacent pas un cendrier et ne doivent en aucun cas être utilisés comme tel – risque d'incendie !

### ATTENTION

Ne déposez aucun objet volumineux ou pointu dans les vide-poches et poches – risque d'endommagement des compartiments et des poches.

## Étui à tickets



Fig. 94  
Étui à tickets

📖 Veuillez tout d'abord lire et observer **!** et **!** à la page 93.

L'étui à tickets » fig. 94 est prévu pour fixer des tickets de stationnement par exemple.

## Vide-poches côté conducteur

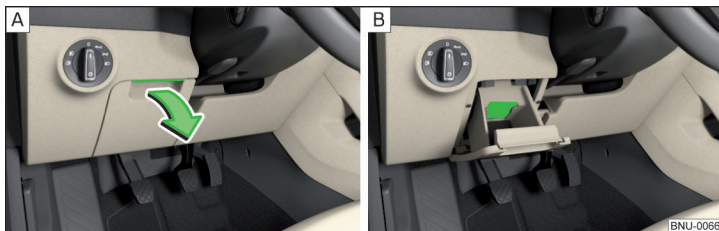

Fig. 95 Ouverture du vide-poches/porte-cartes

📖 Veuillez tout d'abord lire et observer **!** et **!** à la page 93.

- Soulever la poignée et **ouvrir** le couvercle du compartiment dans le sens de la flèche » fig. 95 - **A**.
- Pour **fermer**, rabattez le couvercle dans le sens inverse de la flèche jusqu'à ce qu'il s'enclenche de façon audible.

Le vide-poches contient un porte-cartes » fig. 95 - **B**.

La charge maximale du vide-poches est de 0,5 kg.

## Vide-poches dans les portières

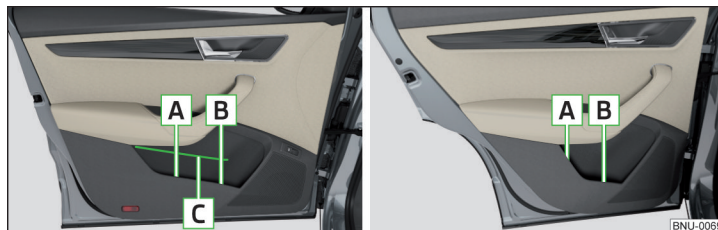

Fig. 96 Vide-poches : dans la portière avant/dans la portière arrière

📖 Veuillez tout d'abord lire et observer **!** et **!** à la page 93.

**Vide-poches** » fig. 96

- A** Vide-poches
- B** Support à bouteille avec une capacité de max. 1,5 l
- C** Bandeau en caoutchouc pour ranger des revues

Les vide-poches dans la portière permettent de ranger la veste réfléchissante » page 288.

### **!** AVERTISSEMENT

Le vide-poches **A** » fig. 96 dans la portière avant est exclusivement prévu pour déposer des objets qui ne dépassent pas, il existe un risque de limiter le champ d'action de l'airbag.

## Vide-poches dans la console centrale avant

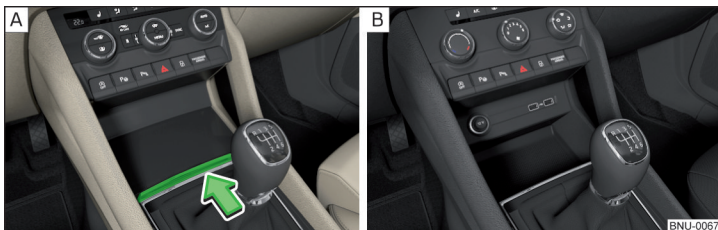

Fig. 97 Ouvrir le vide-poches / Vide-poches non verrouillable

📖 Veuillez tout d'abord lire et observer **!** et **!** à la page 93.

- Pour l'**ouverture**, enfoncez la barre dans le sens de la flèche » fig. 97 - A.
- Pour **fermer**, tirez sur la barre dans le sens inverse de la flèche.

Sur certaines versions de ce modèle, le vide-poches n'a pas de couvercle » fig. 97 - B.

## Phonebox



Fig. 98  
Phonebox

📖 Veuillez tout d'abord lire et observer **!** et **!** à la page 93.

Le vide-poches dans la console centrale à l'avant peut être équipé de la fonction Phonebox Manuel d'utilisation du véhicule.

Si un téléphone est déposé sur la surface du vide-poches » fig. 98 avec l'écran tourné vers le haut, le signal téléphonique est amplifié par l'antenne de toit.

Les téléphones compatibles avec la norme Qi pour le chargement sans fil peuvent, en outre, être chargés sans fil dans le vide-poches.

Pendant le processus de chargement sans fil, **aucun** objet ne doit se trouver entre le support et le téléphone à charger.

### ! AVERTISSEMENT

- Pendant le processus de chargement sans fil, le téléphone peut chauffer, il convient donc de faire très attention en le sortant du compartiment.
- Tout éventuel objet métallique laissé entre le support et le téléphone en chargement peut chauffer par l'action du champ d'induction - il existe un risque de blessure. Si un objet métallique chaud se trouve dans le vide-poches, retirez le téléphone et laissez l'objet refroidir dans le vide-poches !

### ! ATTENTION

- Tout éventuel objet métallique laissé entre le support et le téléphone en chargement peut chauffer par l'action du champ d'induction - il existe un risque d'endommagement du téléphone.
- Dans le cas de certains téléphones, le réchauffement peut entraîner l'interruption du chargement ou l'arrêt du téléphone.
- Ne déposez aucun support de données électronique ou magnétique (par ex. cartes SD, clés USB, cartes à bande magnétique ou à puce) entre le support et le téléphone en chargement - il existe un risque de perte de données et d'endommagement du support de données.
- Si un message indiquant que le téléphone mobile ne peut pas être chargé s'affiche à l'écran de l'Infodivertissement, procédez comme suit.
  - Vérifiez qu'aucun objet ne se trouve entre le support et le téléphone à charger. Le cas échéant, retirez l'objet et le téléphone. Remplacez ensuite le téléphone sur le symbole de téléphone, bien au centre du support.
  - Vérifiez que le téléphone à charger ne s'est pas déplacé pendant le trajet. Dans ce cas, sortez le téléphone du support et remplacez-le sur le symbole de téléphone, bien au centre du support.

### i Nota

- Au démarrage du processus de chargement sans fil, la notification correspondante s'affiche à l'écran.
- Pour une puissance de signal téléphonique optimale ainsi qu'un chargement sans fil non troublé, nous vous recommandons de placer le téléphone si possible sans étui de protection dans le vide-poches.
- Placez un téléphone d'une taille maximum de 160 x 80 mm dans le vide-poches.

## Entrée USB



Fig. 99 Entrée USB à l'avant



Fig. 100  
Entrée USB à l'arrière

📖 **Veillez tout d'abord lire et observer**  et  à la page 93.

Une ou deux entrées USB se trouvent dans le vide-poches verrouillable ou au-dessus du vide-poches non verrouillable dans la console centrale à l'avant » fig. 99.

L'entrée USB se trouve également dans la console centrale à l'arrière en fonction de l'équipement » fig. 100.

Les entrées USB dans la console centrale à l'avant peuvent être utilisées pour le chargement ainsi que pour le transfert de données. Les entrées USB dans la console centrale à l'arrière peuvent uniquement être utilisées pour le chargement.

Informations concernant l'utilisation » page 156, Entrée USB.

## Vide-poches sur le tableau de bord

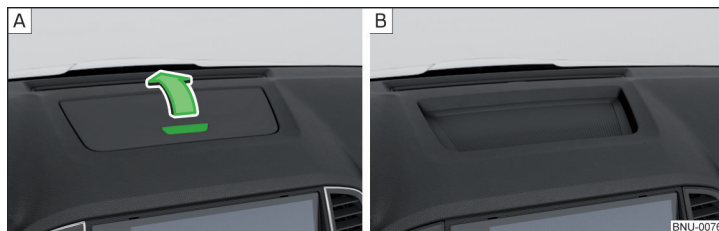



Fig. 101 Ouvrir le vide-poches / Vide-poches non verrouillable

📖 **Veillez tout d'abord lire et observer**  et  à la page 93.

- Pour **ouvrir** le coffre, appuyez sur le bouton » fig. 101 - , le couvercle est rabattu dans le sens de la flèche.
- Pour **fermer**, rabattez le couvercle dans le sens inverse de la flèche jusqu'à ce qu'il s'enclenche de façon audible.

Sur certains véhicules, le vide-poches n'est équipé d'aucun couvercle » fig. 101 -  ou une grille de haut-parleur est montée à la place du vide-poches.

### **ATTENTION**

Ne pas placer d'objets sensibles à la chaleur dans le compartiment à lunettes, ils risqueraient d'être endommagés en cas de température extérieure élevée.

## Porte-gobelet



Fig. 102 Porte-boissons dans la console centrale avant / arrière

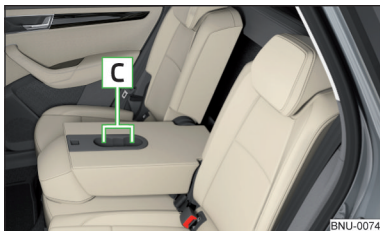

Fig. 103  
Porte-boissons rabattable sur le dossier du milieu

📖 Veuillez tout d'abord lire et observer ! et ! à la page 93.

Les porte-boissons sont situés dans la console centrale à l'avant **A**, à l'arrière **B** » fig. 102 ainsi que dans l'accoudoir à l'arrière **C** » fig. 103.

Dans le support **A** il est possible d'ouvrir un gobelet avec une main, en maintenant le gobelet dans le support et en tournant le couvercle.

Le porte-boissons se trouve également dans la table pliante » page 100.

#### ! AVERTISSEMENT

- N'y mettez pas des contenants fragiles (du verre ou de la porcelaine, par ex.). Cela pourrait provoquer des blessures en cas d'accident.
- Ne mettez jamais de gobelet brûlant dans le support. Si le véhicule se déplace, le gobelet risquerait de se renverser – risque de brûlures !

#### ! ATTENTION

Ne laissez pas de gobelets ouverts dans le porte-gobelet pendant le trajet. Ceux-ci risqueraient de se renverser, par ex. en cas de freinage, et de ce fait endommager l'installation électrique ou le rembourrage des sièges.

#### Poubelle

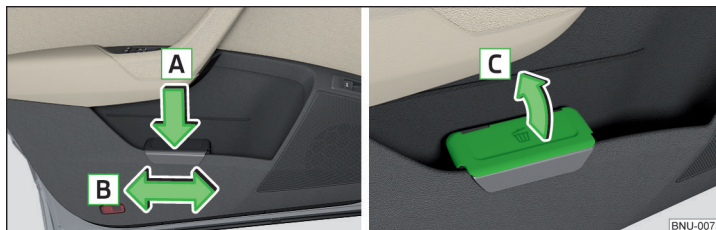

Fig. 104 Poubelle : insérer et déplacer / ouvrir

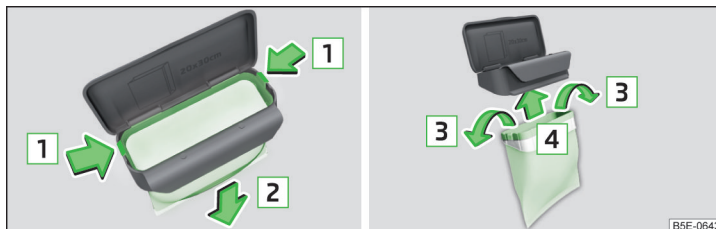

Fig. 105 Remplacement du sac

📖 Veuillez tout d'abord lire et observer ! et ! à la page 93.

La poubelle peut être fixée dans le vide-poches de la portière avant.

#### Fixation de la poubelle

- Placer la poubelle sur la partie avant au niveau du rebord du vide-poches.
- Enfoncez la poubelle dans la partie arrière dans le sens de la flèche **A** » fig. 104.
- En cas de besoin, déplacez la poubelle dans le sens de la flèche **B**.

#### Retirer la poubelle

- Retirez la poubelle dans le sens contraire à la flèche **A** » fig. 104.

#### Ouverture/fermeture de la poubelle

- Relevez le cache dans le sens de la flèche **C** » fig. 104.

La fermeture s'effectue dans l'ordre inverse.

### Remplacement du sac

- Sortir la poubelle du vide-poches.
- Comprimez les deux crans sur le cadre dans le sens de la flèche **1** » fig. 105.
- Tirez vers le bas le sac avec le cadre intérieur dans le sens de la flèche **2**.
- Retirez le sac du cadre.
- Tirez le nouveau sac à travers le cadre et retournez le bord du sac au-dessus du cadre dans le sens de la flèche **3**.
- Insérez le sac avec le cadre dans le sens de la flèche **4** dans le corps du vide-poches afin que les deux crans s'enclenchent de façon audible dans le cadre.

### Nota

Nous recommandons d'utiliser des sacs de dimension 20x30 cm.

### Vide-poches sous l'accoudoir avant



Fig. 106 Ouverture du vide-poches/intérieur du vide-poches

📖 Veuillez tout d'abord lire et observer **!** et **!** à la page 93.

- Pour **ouvrir** le vide-poches, soulevez l'accoudoir dans le sens de la flèche jusqu'à la butée » fig. 106.
- Pour **fermer**, rabattez l'accoudoir dans le sens inverse de la flèche.

### Intérieur du compartiment » fig. 106;

- A** Porte-boissons
- B** Compartiment de rangement pour déposer le cache de la prise 12 Volts
- C** Compartiment de rangement pour les clés du véhicule
- D** Compartiment de rangement pour deux pièces et une carte
- E** Vide-poches

La partie avec le porte-boissons peut être retirée ou tournée. Lorsqu'elle est retirée, l'intérieur du vide-poches est plus grand, lorsqu'elle est tournée, on obtient une surface de dépose supplémentaire.

### Filet vide-poches sur la console centrale avant



Fig. 107  
Filet vide-poches

📖 Veuillez tout d'abord lire et observer **!** et **!** à la page 93.

Les poches de rangement » fig. 107 sont conçues pour accueillir notamment des cartes et des journaux.

La charge maximale du filet est de 0,5 kg.

### Compartiment à lunettes

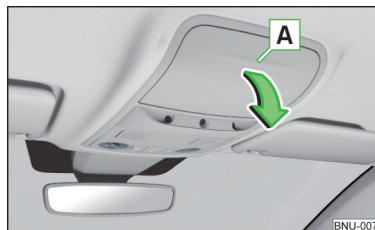

Fig. 108  
Ouvrir le compartiment à lunettes

📖 Veuillez tout d'abord lire et observer **!** et **!** à la page 93.

- Pour **ouvrir**, appuyez sur le couvercle du compartiment à lunettes dans la zone **A**. Le compartiment s'ouvre dans le sens de la flèche » fig. 108.
- Pour **fermer**, rabattez le compartiment dans le sens inverse de la flèche jusqu'à ce qu'il s'enclenche de façon audible.

La charge maximale du compartiment à lunettes est de 250 g.

## ! ATTENTION

- Ne pas placer d'objets sensibles à la chaleur dans le compartiment à lunettes, ils risqueraient d'être endommagés en cas de température extérieure élevée.
- Fermez le compartiment avant de quitter et de verrouiller le véhicule – le couvercle risque de gêner le fonctionnement de l'alarme antivol.

### Vide-poches côté passager



Fig. 109 Ouvrir le vide-poches / fermer le vide-poches et ouvrir la ventilation

📖 Veuillez tout d'abord lire et observer ! et ! à la page 93.

### Vide-poches

Le vide-poches est équipé d'un éclairage intérieur (il s'allume lorsque le vide-poches est ouvert), d'un support à stylo et à carte, de compartiments pour ranger des pièces, une carte, ainsi que d'une buse d'aération.

- Pour **ouvrir**, appuyez sur la touche **A**. Le couvercle est rabattu dans le sens de la flèche **1** » fig. 109.
- Pour **fermer**, rabattez le couvercle dans le sens de la flèche **2** jusqu'à ce qu'il s'enclenche de façon audible.

### Arrivée d'air

- Pour **ouvrir**, tournez l'interrupteur rotatif jusqu'à la butée dans la position ☀ » fig. 109.
- Pour **fermer**, tournez le commutateur rotatif jusqu'à la butée dans la position ○.

Si l'arrivée d'air est ouverte et que le climatiseur est actif, de l'air froid afflue dans le vide-poches.

Si l'arrivée d'air est ouverte alors que le climatiseur est coupé, de l'air frais ou de l'air intérieur arrive dans le vide-poches.

La charge maximale du vide-poches est de 3 kg.

### Compartiments pour parapluie

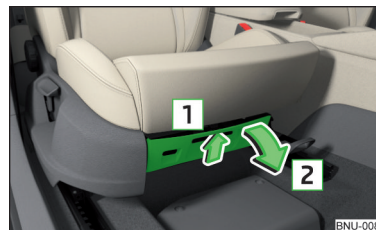

Fig. 110  
Ouverture du vide-poches

📖 Veuillez tout d'abord lire et observer ! et ! à la page 93.

- Pour **ouvrir** appuyer sur la poignée dans le sens de la flèche **1** et ouvrez le compartiment dans le sens de la flèche **2** » fig. 110.
- Pour **fermer**, inclinez le couvercle dans le sens inverse de la flèche **2**, jusqu'à ce qu'il s'enclenche de façon audible.

### Patères

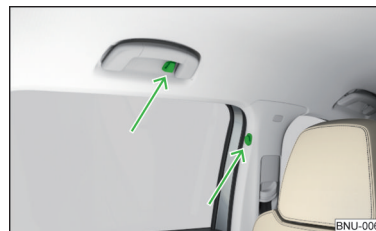

Fig. 111  
Crochets à vêtements

📖 Veuillez tout d'abord lire et observer ! et ! à la page 93.

Les patères se trouvent sur les montants centraux de portière du véhicule et sur la poignée du pavillon au-dessus des portières arrière » fig. 111.

La charge maximale des crochets est de 2 kg.

## ! AVERTISSEMENT

- Ne laissez pas d'objets lourds et ou présentant des arêtes vives dans les poches des vêtements pendus - risque de blessure.
- N'utilisez pas de cintre pour accrocher les vêtements - risque de limitation du champ d'action de l'airbag de tête ou risque de blessure avec le cintre.
- Veillez à ce que les vêtements accrochés ne restreignent pas le champ de vision vers l'extérieur.

### Poches de rangement à l'arrière des sièges avant



Fig. 112  
Poches de rangement

📖 Veuillez tout d'abord lire et observer ! et ! à la page 93.

Les poches de rangement » fig. 112 sont conçues pour accueillir notamment des cartes et des journaux.

### Poches de rangement à l'intérieur des sièges avant



Fig. 113  
Poches de rangement

📖 Veuillez tout d'abord lire et observer ! et ! à la page 93.

Les poches de rangement se trouvent à l'intérieur des sièges avant » fig. 113 et servent à ranger des petits objets légers (comme des téléphones portables).

La charge maximale admissible des poches est de 200 g.

### Tablette rabattable sur le dossier du siège avant



Fig. 114 Relever la tablette / Rabattre la table et sortir le porte-boissons

📖 Veuillez tout d'abord lire et observer ! et ! à la page 93.

### Rabattement vers le haut/vers le bas

- › Pour **relever** la tablette, soulevez-la dans le sens de la flèche **1** » fig. 114.
- › Pour **rabaisser** ou **régler l'inclinaison**, enfoncez le bouton de sécurité dans le sens de la flèche **2** et réglez l'inclinaison ou rabaissez la tablette jusqu'à la butée dans le sens de la flèche **3**.

La charge maximale de la tablette est de 8,5 kg.

### Porte-boissons

Lorsque la tablette est relevée, le porte-boissons peut être sorti dans le sens de la flèche **A** » fig. 114.

L'**insertion** est effectuée dans l'ordre inverse. ▶

## ! AVERTISSEMENT

- Pendant le trajet, la tablette doit être en position rabattue, sinon il existe un risque de blessure.
- N'y mettez pas des contenants fragiles (du verre ou de la porcelaine, par ex.). Cela pourrait provoquer des blessures en cas d'accident.
- Ne mettez jamais de gobelet brûlant dans le porte-gobelet. Si le véhicule se déplace, le gobelet risquerait de se renverser – risque de brûlures !

## Vide-poches dans la console centrale arrière

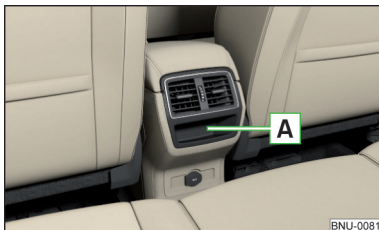

Fig. 115  
Vide-poches non verrouillable

📖 Veuillez tout d'abord lire et observer ! et ! à la page 93.

En fonction de l'équipement, la console centrale à l'arrière comprend un vide-poches non verrouillable » fig. 115.

## Sac de chargement amovible

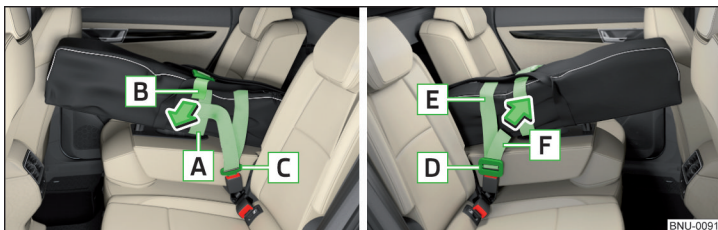

Fig. 116 Fixation du sac de chargement

📖 Veuillez tout d'abord lire et observer ! et ! à la page 93.

Le sac de chargement amovible (ci-après uniquement sac de chargement) sert exclusivement au transport des skis et bâtons (max. 2 paires).

## Ranger le sac de chargement et des skis

- Enfoncez la clé démonte-roue jusqu'en butée sur le boulon de roue » page 88.
- Insérez le sac de chargement vide dans l'espace de sorte que l'extrémité comportant la fermeture éclair se trouve dans le coffre à bagages.
- Insérez les skis et les bâtons **avec les pointes vers l'arrière** dans le sac de chargement et fermez le sac.

## Sécuriser le sac de chargement et des skis

- Tirez au moyen des deux languettes sur la ceinture pour la faire sortir de la poche du sac de chargement amovible.
- Placez la bande de traction **A** autour du patin **devant le pied** de la liaison et serrez-la au niveau de l'extrémité libre **B** dans le sens de la flèche.
- Enfichez la languette **C** de la bande de fixation dans la serrure du **côté gauche** du siège central jusqu'à ce qu'elle s'enclenche de façon audible.
- Enfichez la languette **D** de la bande de fixation dans la serrure du **côté droit** du siège central jusqu'à ce qu'elle s'enclenche de façon audible.
- Déplacez la bande de sécurité **E** **entre le pied et la pointe** de liaison et serrez-la au niveau de l'extrémité libre **F** dans le sens de la flèche.

## ! AVERTISSEMENT

- Le poids total des skis transportés ne doit pas dépasser 10 kg.
- Les skis et le sac de chargement doivent toujours être rangés de façon sûre - sinon risque de blessure ou d'accident !

## ! ATTENTION

Procédez avec précaution avec le sac et les skis, il y a un risque d'endommagement des accoudoirs.

## Prise électrique

### 📖 Entrée en matière

#### ! AVERTISSEMENT

- Ne déposez rien sur le tableau de bord. Les objets déposés risquent de glisser pendant le trajet et détourner votre attention de la circulation – risque d'accident !
- Assurez vous qu'aucun objet ne puisse tomber pendant la conduite dans l'espace pour les jambes du conducteur - risque d'accident !
- Rangez de façon sûre tous les appareils branchés pendant la conduite, afin que ceux-ci ne puissent pas se faire projeter dans l'habitacle en cas de freinage soudain ou d'accident - danger de mort !
- Les appareils raccordés peuvent chauffer pendant leur fonctionnement - risque de blessures et d'incendie !
- Une utilisation incorrecte des prises de courant et des accessoires électriques peut provoquer un incendie, des brûlures et d'autres blessures graves.
- Les prises 12 volts fonctionnent même si le contact est coupé. Ne laissez jamais des personnes qui ne sont pas totalement autonomes (par ex. des enfants) dans le véhicule lorsque vous quittez celui-ci.

#### ! ATTENTION

En cas d'utilisation de prises 12 Volts, les consignes suivantes doivent être respectées.

- Vous ne pouvez utiliser la prise que pour brancher des accessoires électriques homologués d'une consommation électrique totale de 120 watts maximum - sinon, risque d'endommagement de l'installation électrique du véhicule.
- La batterie du véhicule se décharge quand le moteur est arrêté et que des appareils restent allumés !
- Avant de mettre ou de couper le contact ainsi qu'avant de démarrer le moteur, éteignez les appareils branchés aux prises - risque d'endommagement de l'appareil suite aux variations de tension.

## Prise 12 volts dans la console centrale avant



Fig. 117 Couverture de la prise 12 volts

📖 Veuillez tout d'abord lire et observer **!** et **!** à la page 102.

- Pour **utiliser** la prise, ouvrez le vide-poches le cas échéant, puis retirez le couvercle de la prise et » **fig. 117** insérez le connecteur de l'appareil électrique dans la prise.

## Prise 12 Volts dans la console centrale à l'arrière

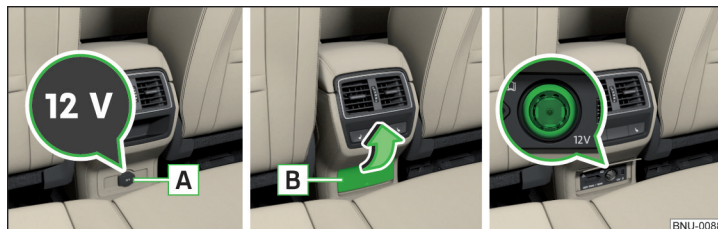

Fig. 118 Rabattez le couvercle de la prise 12 Volts / prise 12 Volts.

📖 Veuillez tout d'abord lire et observer **!** et **!** à la page 102.

- Branchez la fiche du consommateur électrique dans la prise.

## Prise 12 Volts dans le coffre

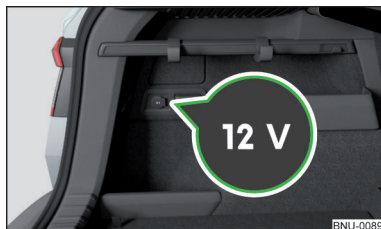

Fig. 119  
Couvercle de la prise 12 volts

📖 Veuillez tout d'abord lire et observer **!** et **!** à la page 102.

➤ Pour **utiliser** la prise, ouvrez le couvercle de la prise » fig. 119 et insérez le connecteur de l'appareil électrique dans la prise.

## Prise 230 volts dans la console centrale arrière

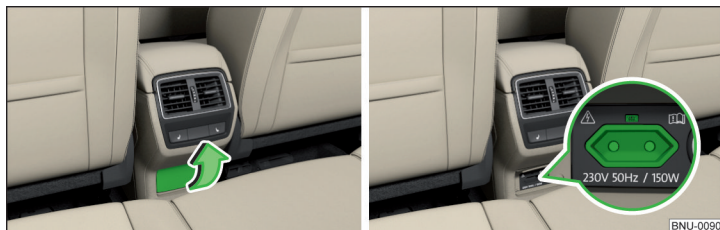

Fig. 120 Rabattre le couvercle de la prise 230 Volts / prise 230 Volts

📖 Veuillez tout d'abord lire et observer **!** et **!** à la page 102.

La prise 230 volts est équipée de la sécurité enfant. En branchant la fiche, la sécurité se déverrouille, la prise est activée et le voyant au-dessus de la prise s'allume en vert (s'il clignote en rouge, alors la prise est désactivée).

La prise fonctionne lorsque le moteur est en marche (en fonctionnement STOP pour les véhicules équipés du système STOP & START) et encore environ 10 minutes après avoir coupé le moteur dans la mesure où un consommateur est encore branché à la prise après avoir coupé le moteur (le voyant clignote en vert).

➤ Pour **utiliser** la prise, ouvrez le couvercle de la prise » fig. 120 et insérez le connecteur de l'appareil électrique dans la prise .

**Une désactivation automatique de la prise peut par ex. être effectuée pour les raisons suivantes.**

- ▶ Intensité du courant excessive.
- ▶ Faible niveau de charge de la batterie du véhicule.
- ▶ Température élevée des prises.

Une fois les raisons de désactivation résolues, la prise s'active automatiquement.

Si aucune activation automatique de la prise n'est déclenchée, les appareils raccordés doivent être débranchés de la prise et être reconnectés au bout de quelques minutes.

### **!** AVERTISSEMENT

- Veillez à ce qu'aucun liquide ou de l'humidité ne pénètre dans la prise - danger de mort ! Si de l'humidité pénètre dans la prise, séchez complètement la prise avant de l'utiliser de nouveau.
- La sécurité enfants de la prise 230 Volts se déverrouille quand on utilise des adaptateurs et des câbles de rallonge sous tension - risque de blessure !
- N'insérez pas d'objets (par ex. des aiguilles à tricoter) dans les contacts de la prise - danger de mort !

### **!** ATTENTION

- Vous ne pouvez utiliser la prise que pour brancher des accessoires électriques homologués avec une fiche 230 volts à deux broches d'une consommation électrique totale de 150 watts maximum.
- La fiche de l'appareil électrique doit être insérée jusqu'à la butée, sinon la sécurité enfant peut être déverrouillée et la prise activée, néanmoins l'appareil électrique est alimenté en tension.
- Ne branchez sur la prise aucune lampe à néon - risque d'endommagement de la lampe.
- Pour les consommateurs à alimentation électrique autonome (par ex. ordinateurs portables), branchez d'abord l'alimentation électrique et seulement ensuite le consommateur.

## Cendrier et allume-cigare

### Entrée en matière

Le cendrier peut servir à recevoir les cendres, cigarettes, cigares, etc. .

#### ! AVERTISSEMENT

Ne mettez jamais d'objets chauds ou inflammables dans le cendrier - risque d'incendie !

### Cendrier

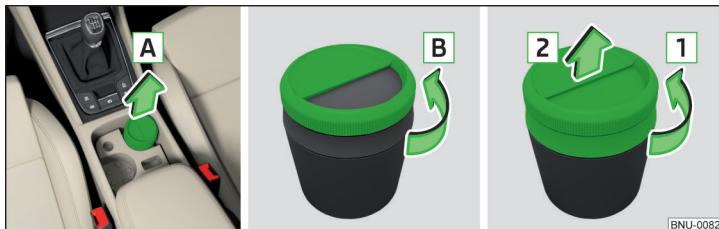

Fig. 121 Retirer / ouvrir / démonter le cendrier

! Veuillez tout d'abord lire et observer à la page 104.

#### Extraire / insérer

➤ Extraire le cendrier en le tirant dans le sens de la flèche **A** » fig. 121. L'insertion s'effectue dans l'ordre inverse.

#### Ouverture/fermeture

➤ Pour **ouvrir** le cendrier, tournez la partie supérieure du couvercle dans le sens de la flèche **B**. La **fermeture** s'effectue dans l'ordre inverse.

#### Démontage/Désassemblage

➤ Pour **démonter**, tournez l'ensemble du couvercle dans le sens de la flèche **1** jusqu'à la butée et retirez-le dans le sens de la flèche **2**. Le **montage** s'effectue dans l'ordre inverse.

## Allume-cigares



Fig. 122 Allume-cigare

! Veuillez tout d'abord lire et observer à la page 104.

- Pour **utiliser** l'allume-cigare, ouvrez le vide-poches et enfoncez l'allume-cigare jusqu'à la butée » fig. 122.
- Attendez jusqu'à ce que l'allume-cigare saute hors du cran, sortez-le immédiatement et utilisez-le.
- Remettez l'allume-cigare dans la prise et fermez le vide-poches le cas échéant.

#### ! AVERTISSEMENT

- L'allume-cigare fonctionne même si le contact est coupé. Ne laissez jamais des personnes qui ne sont pas totalement autonomes (par ex. des enfants) dans le véhicule lorsque vous quittez celui-ci - risque de blessures, de brûlures et d'endommagement de l'habitacle du véhicule !
- Soyez prudent en utilisant l'allume-cigare - risque de brûlures !

#### i Nota

La prise de l'allume-cigares peut également être utilisée comme prise 12 Volts.

## Support à tablette

### Entrée en matière

Il est possible de fixer dans le support des appareils externes (par ex. une tablette, un Smartphone etc.) dont la dimension min. est de 122 mm et max. de 195 mm.

La charge maximale du support est de 750 g.

### ! ATTENTION

La charge admissible maximum du support ne doit jamais être dépassée, il existe un risque d'endommagement ou de dysfonctionnement.

#### Installer derrière les appuie-têtes



Fig. 123 Installer : adaptateur / support

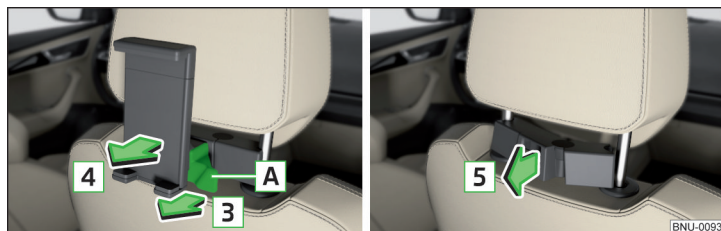

Fig. 124 Enlever : support / adaptateur

☞ Veuillez tout d'abord lire et observer ! à la page 105.

- Pour l'installation, insérez l'adaptateur ouvert dans les tiges de guidage de l'appuie-tête et enfichez-le dans le sens de la flèche 1 » fig. 123 » !.
- Clipsez le support dans l'adaptateur dans le sens de la flèche 2.
- Pour le retrait, tirez sur la languette A dans le sens de la flèche 3 et retirez le support de l'adaptateur dans le sens de la flèche 4 » fig. 124.
- Appuyez sur l'adaptateur et retirez-le des tiges de guidage des appuie-têtes dans le sens de la flèche 5.

### ! AVERTISSEMENT

Attention lors de la manipulation de l'adaptateur - il existe un risque de blessure au doigt.

#### À placer dans l'ouverture dans le dossier arrière central



Fig. 125 Installer le support / retirer le support

☞ Veuillez tout d'abord lire et observer ! à la page 105.

- Installer le support dans l'ouverture A dans le sens de la flèche 1 » fig. 125.
- Pour le retrait tirez sur la languette de sécurité B dans le sens de la flèche 2 et retirez le support.

#### Manipuler le support

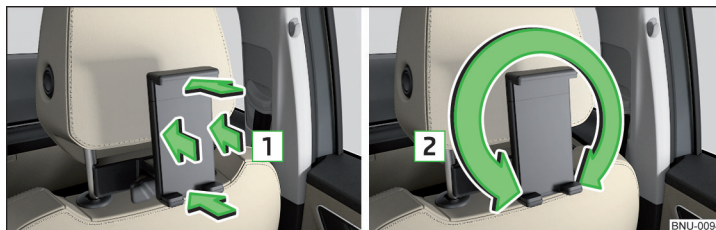

Fig. 126 Inclinez et tournez le support

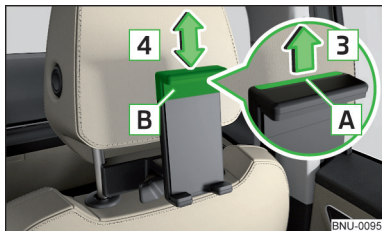

Fig. 127  
Adaptez la dimension du support

📖 Veuillez tout d'abord lire et observer **1** à la page 105.

Le support peut être incliné à 30° dans le sens de la flèche **1** et être tourné à 360° dans le sens de la flèche **2** » fig. 126.

➤ Pour **ajuster la taille du support**, tirez la languette **A** dans le sens de la flèche **3** et déplacez la pièce **B** dans la position souhaitée dans le sens de la flèche **4** » fig. 127.

#### **i** Nota

En l'absence d'appareil externe dans le support, nous recommandons de glisser la partie **B** vers le bas, jusqu'à la butée. Dans le cas contraire, des bruits gênants peuvent survenir à certaines vitesses.

## Transport de charge

### Coffre et transport

#### 📖 Entrée en matière

N'oubliez pas que, lors du transport d'objets lourds, le comportement routier de votre véhicule se trouve modifié par le déplacement du centre de gravité. Adaptez donc la vitesse et la conduite en conséquence.

#### Les consignes suivantes doivent être respectées pour transporter des charges

- ▶ Répartissez de manière homogène le chargement du coffre à bagages, et fixez-le avec les sangles d'attache adaptées aux œillets d'arrimage ou avec les filets de fixation afin qu'il ne glisse pas.
- ▶ Posez les objets lourds autant que possible à l'avant.
- ▶ Adaptez toujours la pression de gonflage des pneus à la charge du véhicule.

En cas d'accident, les objets petits et légers sont soumis à une énergie cinétique si élevée qu'ils peuvent provoquer de graves blessures.

La force de l'énergie cinétique dépend de la vitesse du véhicule et du poids de l'objet.

#### Éclairage du coffre à bagages

La lampe s'allume ou s'éteint lorsqu'on ouvre ou ferme le capot du coffre à bagages.

Si le capot du coffre à bagages est ouvert et le contact coupé, la lampe s'éteint automatiquement au bout de 10 minutes.

#### **!** AVERTISSEMENT

- La charge maximum admissible des différents éléments de fixation, filets, crochets, etc. ne doit jamais être dépassée. Des objets plus lourds ne seraient pas suffisamment retenus - risque de blessure !
- Ne dépassez pas les charges admises sur les essieux et le poids total autorisé pour le véhicule - risque d'accident !
- Un chargement non fixé ou de manière incorrecte peut glisser dans le véhicule lors d'une manœuvre soudaine ou un accident - risque de blessure !

### ! AVERTISSEMENT (suite)

- Des objets projetés peuvent percuter un airbag en train de se gonfler et blesser les passagers – danger de mort !
- En cas de transport d'objets dans le coffre agrandi par rabattement des dossiers des sièges, veuillez impérativement à garantir la sécurité de personnes transportées sur l'un des autres sièges arrières .

### ! ATTENTION

- La charge maximum admissible des différents éléments de fixation, filets, crochets, etc. ne doit jamais être dépassée. Ils risqueraient d'être endommagés.
- Veillez à ce que les filaments de dégivrage de la lunette arrière, ainsi que les filaments de l'antenne intégrée dans la lunette arrière ne soient pas endommagés par des objets qui s'y frottent.
- Ne déposez aucun objet présentant des arêtes vives dans les filets et les compartiments du coffre à bagages - risque d'endommagement des filets et des compartiments.
- Déposez avec précaution les objets dans les compartiments et n'y exercez pas de charge ponctuelle - risque d'endommagement des compartiments.

### Éléments de fixation

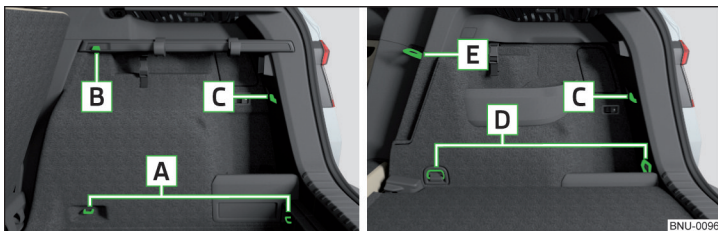

Fig. 128 Éléments de fixation : version 1 / version 2

📖 Veuillez tout d'abord lire et observer ! et ! à la page 106.

Les éléments de fixation sont situés sur les deux côtés du coffre.

### Aperçu des éléments de fixation » fig. 128

- A** Œillets d'arrimage pour la fixation de charges et de filets de fixation
- B** Baguette de fixation avec crochets intégrés **uniquement** pour la fixation de filets de fixation
- C** Crochets **uniquement** pour la fixation de filets de fixation
- D** Œillets de fixation de la charge
- E** Œillets d'arrimage **seulement** pour la fixation de filets de fixation.

La charge statique maximale autorisée par œillet d'arrimage **A** et **D** est de 350 kg.

L'œillet de fixation **E** se trouve derrière le dossier rabattable (non valable pour les sièges VarioFlex).

### Filets de fixation

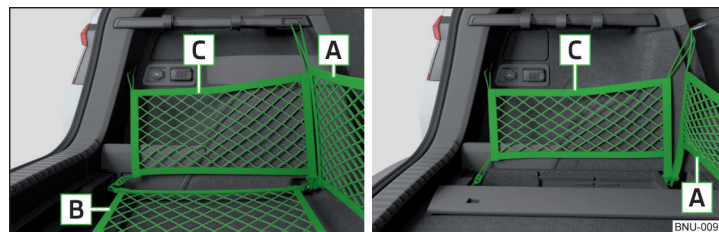

Fig. 129 Exemples de fixation pour les filets : version 1 / version 2



Fig. 130  
Exemples de fixation pour les filets : Variante 3 :

📖 Veuillez tout d'abord lire et observer **!** et **!** à la page 106.

Exemples de fixation des filets » fig. 129 et » fig. 130

- A** Poche transversale
- B** Filet de plancher
- C** Sac longitudinal

La charge maximale autorisée des filets de fixation est de 1,5 kg.

### **!** ATTENTION

Pour les véhicules avec le fond de chargement variable, seule la poche transversale **A** » fig. 130 peut être fixée derrière les sièges (le filet peut être fixé dans la partie inférieure sur les œillets à l'avant **D** » fig. 128 à la page 107).

### Barre de fixation avec crochets amovibles

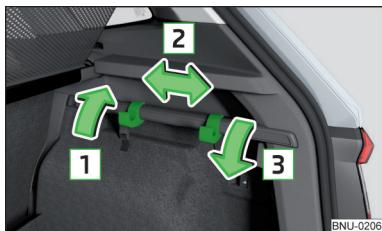

Fig. 131  
Déplacez les crochets sur la barre de fixation

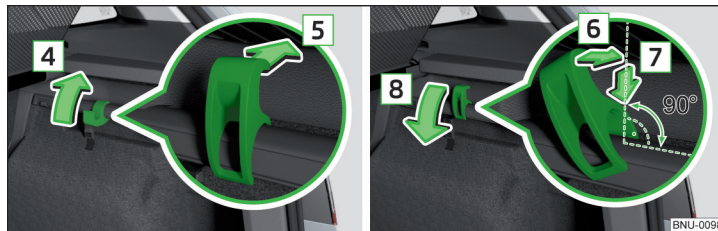

Fig. 132 Retirer/installer les crochets

📖 Veuillez tout d'abord lire et observer **!** et **!** à la page 106.

La barre de fixation à crochets amovibles pour suspendre de petits bagages (par ex. des sacs) est situé sur l'un ou les deux côtés du coffre en fonction de l'équipement.

La charge maximale des crochets est de 5 kg.

### Faire coulisser les crochets

- Appuyez sur le crochet vers le haut dans le sens de la flèche **1** et poussez en même temps dans la position souhaitée dans le sens de la flèche **2** » fig. 131.
- Rabaissez les crochets jusqu'à la butée dans le sens de la flèche **3**.

### Retirer le crochet

- Rabattez le crochet dans le sens de la flèche **4** en position verticale » fig. 132.
- Appuyez et retirez le cache dans le sens de la flèche **5**.

### Installer le crochet

- Placez le crochet en position inclinée sur la barre de fixation et alignez-le dans le sens de la flèche **6** » fig. 132.
- Appuyez sur le crochet dans le sens de la flèche **7** et rabattez-le dans le sens de la flèche **8**.

## Crochets



Fig. 133  
Installer le crochet

📖 Veuillez tout d'abord lire et observer **!** et **!** à la page 106.

Le crochet peut être fixé sur l'œillet de maintien du système **TOP TETHER**. Il est prévu pour la fixation de petits bagages (par ex. des sacs).

➤ Accrochez le crochet dans l'œillet dans le sens de la flèche » fig. 133.

Le **retrait** s'effectue dans l'ordre inverse.

La charge maximale du crochet est de 5 kg.

### ! AVERTISSEMENT

Retirez le crochet avant de rabattre les dossiers vers l'avant, il y a un risque de blessure.

### ! ATTENTION

Retirez le crochet avant de rabattre les dossiers vers l'avant, il y a un risque d'endommagement du crochet ainsi que de la charge transportée.

## Fixer le revêtement de sol

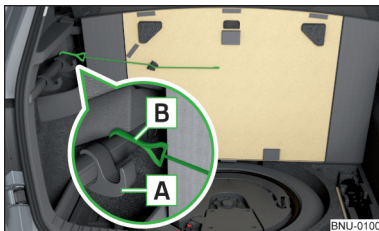

Fig. 134  
Fixation du revêtement du fond du coffre à bagages

📖 Veuillez tout d'abord lire et observer **!** et **!** à la page 106.

Le revêtement de sol peut être fixé à l'aide des crochets sur la barre du côté gauche du coffre en fonction de l'équipement.

➤ Déplacez les crochets avant **A** sur la barre autant que possible et rabattez-les jusqu'en butée » fig. 134.

➤ Fixez les crochets **B** du revêtement de sol **avant** les crochets rabattus **A**.

### ! ATTENTION

Le revêtement de sol peut uniquement être fixé sur la barre lorsque la plage arrière du coffre est ouverte. Avant de fermer le coffre, il est recommandé de vérifier si le revêtement de sol n'est pas fixé sur la barre, cela risquerait d'endommager la plage arrière du coffre.

## Revêtement double de sol

📖 Veuillez tout d'abord lire et observer **!** et **!** à la page 106.

Un revêtement double peut être installé dans le coffre à bagages. Un côté est en tissu, l'autre côté est lavable (adapté au transport d'objets mouillés et sales).

## Tablette du coffre

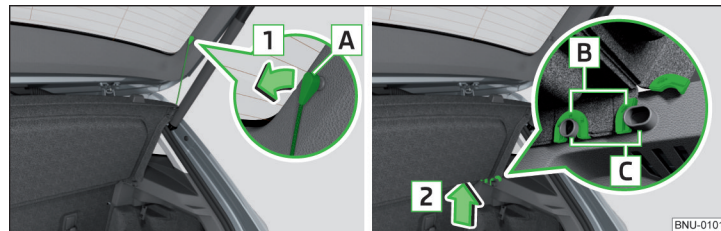

Fig. 135 Retirer la plage arrière du coffre



Fig. 136 Tablette du coffre à bagages rangée derrière les sièges arrière

📖 Veuillez tout d'abord lire et observer **!** et **!** à la page 106.

Si les sangles **A** » fig. 135 sont accrochées au capot du coffre à bagages, la plage arrière du coffre (ci-après uniquement désignée par le terme "plage arrière") s'ouvre en même temps que le capot.

Le cache peut être enlevé du véhicule et le cas échéant rangé derrière les dossiers de siège dans la position de stationnement **D** » fig. 136.

#### Extraction

- ▶ Décrocher les sangles **A** des deux côtés du capot du coffre à bagages dans le sens de la flèche **1** » fig. 135.
- ▶ Maintenez la tablette soulevée et appuyez des deux côtés sur la partie inférieure de la plage arrière au niveau des boulons **C**.
- ▶ Retirer la tablette dans le sens de la flèche **2**.

#### Pose

- ▶ Appuyer sur les logements de la tablette **B** sur les supports **C** du revêtement latéral » fig. 135.
- ▶ Appuyez des deux côtés sur la partie supérieure de la plage arrière au niveau des supports **C**. Les inserts **B** doivent être enfilés dans l'évidement **C** des deux côtés du coffre.
- ▶ Accrocher les sangles **A** des deux côtés du coffre.

#### ! AVERTISSEMENT

- Pendant la conduite aucun objet ne doit se trouver sur le cache - risque de blessure en cas de freinage soudain ou de collision !
- La plage arrière rangée derrière les sièges limite la vue du conducteur vers l'arrière.

#### ! ATTENTION

- Veuillez respecter les consignes suivantes afin d'éviter que le cache ne se torde et ne soit endommagé ou que le revêtement latéral ne soit abîmé.
  - Le cache doit être mis correctement en place, et le chargement ne doit pas dépasser la hauteur du cache.
  - En position relevée, la plage arrière ne doit pas être tordue dans le joint du capot du coffre à bagages.
  - Il ne doit y avoir aucun objet dans l'espace entre la tablette relevée et le dossier du siège.

#### Cache enroulable

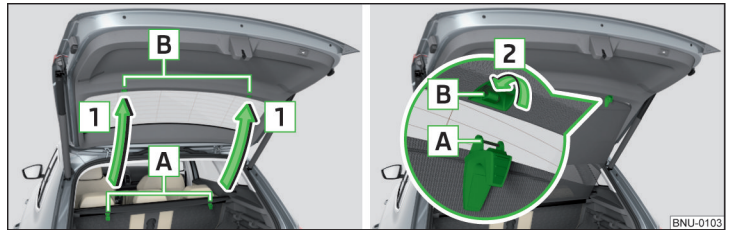

Fig. 137 Fixer le cache enroulable sur la plage arrière du coffre

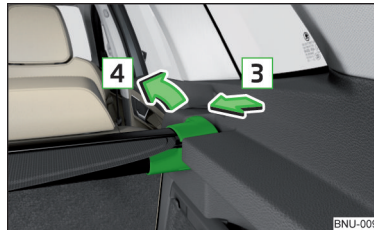

Fig. 138 Retirer le cache enroulable

📖 Veuillez tout d'abord lire et observer **!** et **!** à la page 106.

Le cache enroulable (ci-après uniquement désigné cache) peut être fixé sur la plage arrière.

Si les encoches **A** » fig. 137 du cache sont fixées sur la plage arrière du coffre, le cache sera également tiré en cas d'ouverture du coffre. ▶

### Fixation/retrait

- Pour la **fixation**, tirez le cache dans le sens de la flèche **1** et fixez les encoches **A** dans le sens de la flèche **2** dans les inserts **B**.
- Pour le **retrait**, décrochez les encoches **A** des inserts **B** dans le sens inverse de la flèche **2**.
- Maintenez le cache de façon à ce qu'il puisse s'enrouler lentement et sans dommages dans le sens inverse de la flèche **1**.

### Extraire / insérer

Le couvre-bagages déroulé peut être sorti.

- Appuyez sur le côté de la barre transversale dans le sens de la flèche **3** et retirez le couvre-bagages dans le sens de la flèche **4** » fig. 138.

L'insertion s'effectue dans l'ordre inverse.

### ! AVERTISSEMENT

Aucun objet ne doit être déposé sur le couvre-bagages enroulable - risque d'endommagement du couvre-bagages et risque de blessure en cas de freinage brusque ou de collision !

### ! ATTENTION

Ne rangez pas d'objets tranchants directement sous le couvre-bagages, cela risquerait de l'endommager.

### Filet de séparation

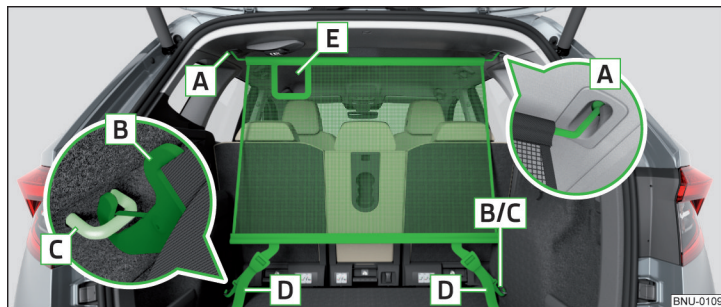

BNU-0109

Fig. 139 Filet de séparation derrière les sièges arrière

📖 Veuillez tout d'abord lire et observer **!** et **!** à la page 106.

Le filet de séparation peut être monté à l'arrière des sièges avant ou arrière.

### Montage/Démontage du filet de séparation derrière les sièges arrière

- Pour le **montage**, insérez d'abord la barre transversale dans le logement **A** d'un côté et poussez-la vers l'avant. Insérez la barre transversale de la même manière dans le logement **A** » fig. 139 de l'autre côté du véhicule.
- Accrochez les mousquetons **B** aux extrémités des sangles dans les œillets d'arrimage **C**.
- Pour les véhicules avec le fond de chargement variable, enclenchez les mousquetons dans les œillets d'arrimage **D** » fig. 128 à la page 107.
- Serrez la ceinture au niveau des extrémités libres **D** » fig. 139.

Le **démontage** s'effectue dans l'ordre inverse.

### Montage/Démontage du filet de séparation derrière les sièges avant

La procédure est identique que pour les sièges arrière.

Les œillets d'arrimage pour accrocher les mousquetons se trouvent derrière la colonne centrale de la carrosserie.

### ! AVERTISSEMENT

Sur les sangles du filet de séparation, il peut y avoir une « sangle de sécurité » en fonction de l'équipement. N'essayez jamais de détacher la « sangle ». En cas d'accident, cela pourrait provoquer le détachement du filet de sécurité et cela risquerait donc de blesser les passagers.

### i Nota

L'ouverture **E** dans le filet de séparation est prévue pour le passage de la ceinture de sécurité.

## Vide-poches dans le coffre à bagages

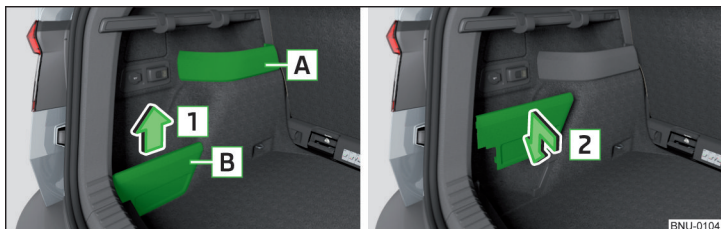

Fig. 140 Vide-poches, retirer le couvre-bagages / installer le couvre-bagages

📖 Veuillez tout d'abord lire et observer **!** et **!** à la page 106.

Le vide-poches fixe **A** » fig. 140 peut être situé du côté gauche ou droit du coffre et est prévu pour ranger de petits objets jusqu'à un poids total de 1,5 kg.

Le vide-poches à couvercle amovible **B** se trouve des deux côtés du coffre et est adapté pour déposer des petits objets jusqu'à un poids de 2,5 kg.

Le couvre-bagages peut être retiré dans le sens de la flèche **1** et être installé dans le sens de la flèche **2**.

## Éléments cargo

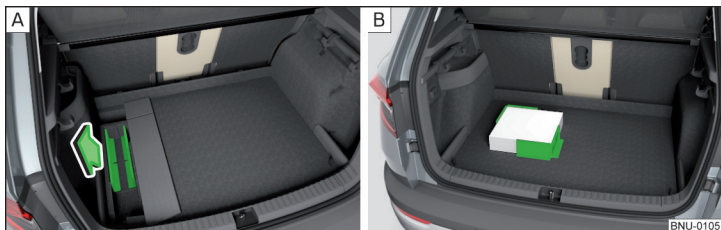

Fig. 141 Enlever l'élément Cargo / Exemple de fixation de la charge

📖 Veuillez tout d'abord lire et observer **!** et **!** à la page 106.

Les éléments Cargo peuvent être rangés sous le revêtement de plancher du coffre à bagages.

Les éléments Cargo sont prévus pour la fixation d'objets dont le poids total n'excède pas 8 kg.

- Pour accéder aux éléments Cargo, rabattez d'abord la partie gauche du revêtement de sol » fig. 142 à la page 112.
- Avant d'utiliser l'élément Cargo, enlevez-le dans le sens de la flèche » fig. 141 - **A**.
- Fixez le chargement via les éléments Cargo dans la mesure du possible à proximité des sièges arrière » fig. 141 - **B**.
- Après utilisation, rangez les éléments Cargo à leur position d'origine.

## Compartiments de rangement sous le revêtement de plancher



Fig. 142 Version 1 : Rabattre le revêtement de plancher / Compartiments de rangement sous le revêtement de plancher

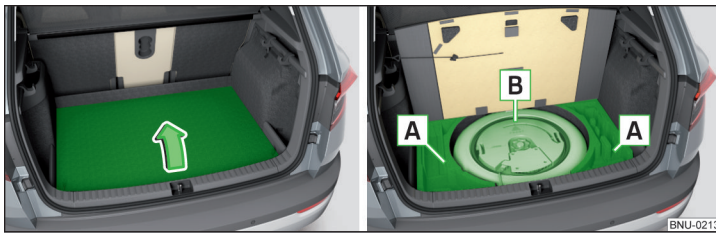

Fig. 143 Version 2 : Lever le revêtement de plancher / Compartiments de rangement sous le revêtement de plancher

📖 Veuillez tout d'abord lire et observer **I** et **II** à la page 106.

Sous le revêtement de plancher du coffre se trouvent des compartiments de rangement pour ranger des objets jusqu'à un poids total de 15 kg » fig. 142 ou » fig. 143.

#### Utilisation du compartiment - Version 1

- Pour accéder au compartiment de rangement, rabattez la partie gauche du revêtement de plancher dans le sens de la flèche » fig. 142.
- Rangez le chargement dans le compartiment de rangement **A**.
- Rabattez le revêtement de plancher dans le sens inverse de la flèche.

#### Utilisation du compartiment - Version 2

- Soulevez le revêtement de plancher du coffre dans le sens de la flèche et accrochez le crochet sur la barre du côté gauche du coffre » fig. 143.
- Rangez la charge dans les compartiments de rangement **A**.
- Décrochez les crochets et rabattez le revêtement de plancher dans le sens inverse de la flèche.

En fonction de l'équipement du véhicule, un compartiment de rangement peut se trouver dans la zone **B**.

## Lampe amovible

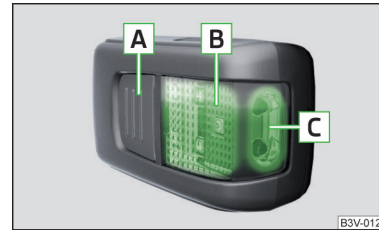

Fig. 144  
Lampe amovible

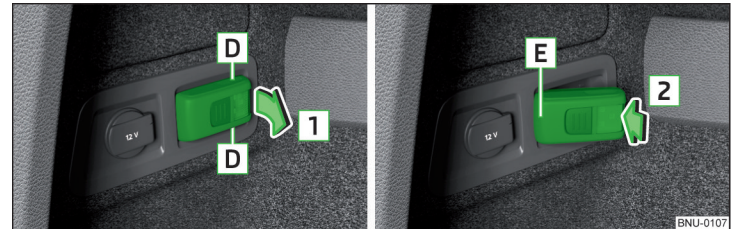

Fig. 145 Enlevez la lampe / remettez la lampe

📖 Veuillez tout d'abord lire et observer **I** et **II** à la page 106.

La lampe se situe sur le côté gauche du coffre à bagages et sert d'éclairage du coffre à bagages ou de lampe amovible.

La lampe est aimantée. Ainsi, celle-ci peut-être fixée par ex. à la carrosserie du véhicule.

#### Description de la lampe » fig. 144

- A** Touche pour allumer/éteindre la lampe sortie
- B** Partie qui s'allume lorsque la lampe se trouve dans le support
- C** Partie qui s'allume lorsque la lampe se trouve hors du support

Si la lampe est **dans le support**, cette dernière s'allume alors lorsque le capot du coffre à bagages est ouvert.

- Pour le **retrait**, saisissez la lampe au niveau de la zone **D** et basculez-la dans le sens de la flèche **1** » fig. 145.

► Pour **allumer** la lampe sortie, appuyez sur la touche **A** » fig. 144. En appuyant à nouveau, la lampe est **désactivée**.

► Pour **l'installation**, insérez d'abord la partie arrière **E** de la lampe dans le support » fig. 145 puis appuyez dans le sens de la flèche **2** jusqu'à ce qu'elle soit enfichée de façon audible.

Si vous n'éteignez pas la lampe et que celle-ci est correctement insérée dans son support, les diodes LED dans la partie avant **C** » fig. 144 de la lampe s'éteignent automatiquement.

Si vous ne replacez pas la lampe correctement dans son support, elle ne s'allumera pas à l'ouverture du capot du coffre à bagages et les piles ne se rechargeront pas.

### Charger la lampe

La lampe est alimentée par trois piles rechargeables NiMH du type AAA (tension 1,2 V). Les piles sont rechargées lorsque le moteur est en marche (le chargement complet des piles dure environ 3 heures).

changer les piles » page 299.

### ! ATTENTION

L'éclairage n'est pas étanche, par conséquent, il doit être protégé contre l'humidité, sinon il risque d'être endommagé.

## Plancher de chargement variable dans le coffre à bagages

### Positions du plancher de chargement variable

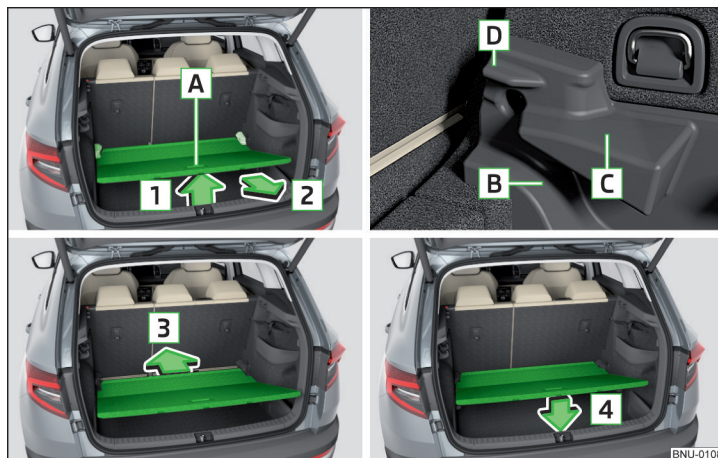

Fig. 146 Régler le plancher de chargement variable

Le plancher de chargement variable peut être réglé dans la position supérieure, inférieure ou il est possible de former une surface plane avec les dossiers arrière rabattus.

- Soulevez le plancher de chargement variable par la poignée **A** dans le sens de la flèche **1** et décalez-le légèrement dans le sens de la flèche **2** » fig. 146.
- Pour le **réglage dans la position supérieure**, placez le plancher de chargement variable dans la partie avant sur le rebord **C**.
- Pour le **réglage dans la position inférieure**, placez le plancher de chargement variable sur le revêtement de plancher du coffre et dans la partie avant sur le rebord **B**.
- Pour former une **surface plane** avec les dossiers rabattus, placez le plancher de chargement variable à l'avant sur le rebord **D**.
- Déplacez le plancher de chargement variable dans le sens de la flèche **3** jusqu'à la butée et placez-le dans le sens de la flèche **4**.

Vous pouvez utiliser l'espace en dessous du plancher de coffre à bagages variable pour ranger de petits objets. La charge maximale admissible du plancher de chargement variable dans la position supérieure est de 75 kg. Pour le transport de charges plus lourdes, le plancher de chargement variable doit être réglé sur sa position inférieure .

#### « Position de stationnement »

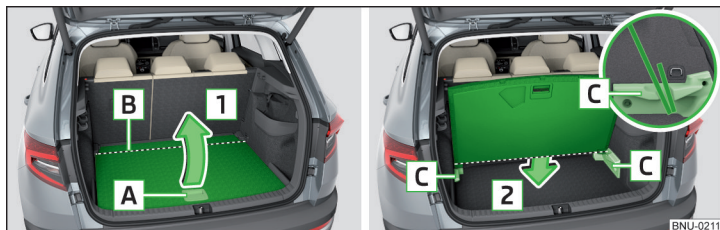

Fig. 147 Position de stationnement du plancher de chargement variable

Pour accéder à la roue de secours par exemple, le plancher de chargement variable peut être réglé en « Position de stationnement ».

- › Réglez le plancher de chargement variable en position supérieure.
- › Soulevez le plancher de chargement variable par la poignée **A** dans le sens de la flèche **1**. Le plancher de chargement variable est plié dans la zone **B** « » fig. 147.
- › Insérez le plancher de chargement variable en position « pliée » dans le sens de la flèche **2** dans le revêtement latéral **C**.

#### Transport sur la galerie de toit

Les supports de toit peuvent être fixés sur la galerie de toit en fonction de l'équipement.

Le montage et le démontage de la galerie de toit doit être effectué conformément au manuel fourni.

#### Charge sur le toit

La charge maximale autorisée est de 75 kg avec le support porteur.

#### ! AVERTISSEMENT

Pour la sécurité routière pendant le transport du chargement sur la galerie de toit, veuillez respecter les consignes suivantes.

- Le chargement doit toujours être réparti de manière uniforme et être fixé avec des sangles appropriées ou des bandes de serrage.
- Le transport d'objets lourds et/ou présentant une surface importante sur la galerie de toit modifie le comportement routier en raison du déplacement du centre de gravité. Adaptez votre style de conduite et la vitesse aux nouvelles circonstances.
- Ne dépassez en aucun cas la charge autorisée sur le toit, la charge sur essieu autorisée et le poids total autorisé pour le véhicule – risque d'accident !

#### ! ATTENTION

- Veillez à ce que le toit ouvrant coulissant/relevable ou le capot du coffre à bagages ne heurte pas le chargement sur le toit pendant l'ouverture.
- Veillez à ne pas abîmer l'antenne de toit avec le chargement fixé.

#### i Nota

Nous recommandons d'utiliser des coffres de toit de la gamme d'accessoires d'origine ŠKODA.

## Chauffage et ventilation

### Chauffage, climatiseur manuel, Climatronic

#### 📖 Entrée en matière

Le chauffage réchauffe et aère l'habitacle. Le climatiseur refroidit et humidifie en outre l'habitacle.

L'efficacité du chauffage dépend de la température du fluide de refroidissement ; le chauffage n'atteint donc son maximum qu'à partir du moment où le moteur est à sa température de service.

La climatisation fonctionne dans les conditions suivantes.

- ✓ Le système de refroidissement est actif.
- ✓ Le moteur tourne.
- ✓ La température extérieure est supérieure à 2 °C.
- ✓ La soufflante est activée.

Lorsque la climatisation est en marche, elle empêche que les vitres ne s'embruent.

On peut brièvement avoir recours à l'air de recyclage afin de renforcer l'effet du système de refroidissement » [page 119](#).

#### Protection sanitaire

Afin de réduire les risques pour la santé (par ex. refroidissement), veuillez respecter les consignes suivantes pour l'utilisation du système de refroidissement.

- ▶ La différence entre la température extérieure et intérieure ne doit pas dépasser 5°C.
- ▶ Veuillez à éteindre le climatiseur environ 10 minutes avant la fin du trajet.
- ▶ Le climatiseur doit être désinfecté une fois par an par un atelier spécialisé.

#### ! AVERTISSEMENT

- La soufflante doit toujours être activée afin d'éviter que les vitres ne s'embruent. Autrement il y a un risque d'accident.
- Lorsque le système de refroidissement est actif, l'air diffusé peut avoir une température autour des 5 °C dans certaines conditions.

#### i Nota

- Le système de chauffage et de refroidissement ne peuvent fonctionner impeccablement que si l'admission d'air devant le pare-brise n'est pas entravée par ex. par de la glace, de la neige, des feuilles mortes.
- Après avoir activé le système de refroidissement, de l'eau de condensation peut s'égoutter de l'évaporateur du climatiseur et former une flaque sous le véhicule. Ceci ne constitue pas l'indice d'une fuite !
- Lorsque le liquide de refroidissement atteint une température trop haute, le système de refroidissement s'éteint de sorte à garantir le refroidissement du moteur.

### Chauffage et climatiseur manuel



Fig. 148 Éléments de commande du chauffage/de la climatisation

📖 Veuillez tout d'abord lire et observer ! à la page 116.

Les différentes fonctions peuvent être réglées ou activées en tournant le bouton rotatif ou en appuyant sur le bouton correspondant » [fig. 148](#).

- A** Réglage de la température
  - ▶ | Réduire la température / | Augmenter la température
- B** Réglage de la soufflante (niveau 0 : soufflante désactivée, niveau 6 vitesse de rotation maximum)
- C** Réglage de la direction du débit d'air » [page 120](#)
- D** Selon l'équipement :
  - ▶ 🚗 Activer/désactiver le chauffage et la ventilation à l'arrêt » [page 121](#)
  - ▶ 🌞 Activation/désactivation du chauffage du pare-brise » [page 79](#)

A/C Allumer/éteindre le système de refroidissement

- ☰ Activation/désactivation du chauffage de la lunette arrière » page 79
- ☞ Activation/désactivation du mode ventilation en circuit fermé » page 119

Lorsque la fonction est allumée, le voyant s'illumine sous la touche.

### Informations sur le système de refroidissement

Après avoir appuyé sur la touche **A/C**, le voyant s'allume sous la touche, et ce, même lorsque toutes les conditions pour la climatisation ne sont pas remplies. Le système de refroidissement est activé dès que les conditions suivantes sont remplies » page 116.

Si le régulateur de la diffusion de l'air est tournée en position ☰, le système de refroidissement est activé.

### Nota

Afin de garantir un confort de chaleur suffisant, une augmentation du ralenti moteur peut se produire dans certaines conditions pendant le fonctionnement de la climatisation manuelle.

### Climatronic (climatiseur automatique)



Fig. 149 Organes de commande du climatiseur

☰ Veuillez tout d'abord lire et observer ! à la page 116.

Les différentes fonctions peuvent être réglées ou activées en tournant le bouton rotatif ou en appuyant sur le bouton correspondant » fig. 149.

- A** Affichage de la température réglée pour le côté gauche
- B** Affichage de la température réglée pour le côté droit

- C** Réglage de la direction du débit d'air » page 120
- D** Régler le niveau de soufflage (le réglage est indiqué par le nombre de voyants de contrôle allumés dans le bouton de réglage rotatif)
  - ▶ Rotation vers la gauche : réduire la vitesse jusqu'à désactivation du Climatronic
  - ▶ Rotation vers la droite : augmenter la vitesse
- E** Réglage de la température pour le côté gauche (ou les deux côtés)<sup>1)</sup>
  - ▶ | Réduire la température / | Augmenter la température
- F** Réglage de la température pour le côté droit (ou les deux côtés)<sup>2)</sup>
  - ▶ | Réduire la température / | Augmenter la température
- G** Selon l'équipement :
  - ▶ ☰ Activer/désactiver le chauffage et la ventilation à l'arrêt » page 121
  - ▶ OFF Éteindre Climatronic
- H** Capteur de température dans l'habitacle
- ☞ Activation/désactivation du mode ventilation en circuit fermé » page 119
- MAX ☰ Allumer/éteindre le flux d'air intense sur le pare-brise (en l'allumant, le flux d'air est également allumé sur les vitres ☞ et A/C)
- ☰ Activation/désactivation du chauffage de la lunette arrière » page 79
- ☞ Activation/désactivation du chauffage du pare-brise » page 79
- MENU** Régler le Climatronic sur l'Infodivertissement (actionner également pour certaines fonctions)
- SYNC** Synchroniser la température dans tout l'habitacle en fonction du réglage de la température du côté du conducteur
- AUTO** Enclenchement du fonctionnement automatique » page 118
- A/C** Allumer/éteindre le système de refroidissement

Si la fonction est activée, un voyant s'allume dans ou sous la touche.

### Réglage de la température

La température peut être réglée via le panneau de commande du Climatronic ou dans l'Infodivertissement » page 118. Sur la plage comprise entre 16 °C et 29,5 °C, le réglage de la température se fait automatiquement.

Lorsque la température est inférieure à 16 °C, le voyant de température **L0** s'allume, le Climatronic fonctionne avec la **puissance de climatisation maximale**. ▶

<sup>1)</sup> Valable pour les véhicules avec ledirection à gauche.

<sup>2)</sup> Valable pour les véhicules avec direction à droite.

Lorsque la température est supérieure à 29,5 °C, le voyant de température H s'allume, le Climatronic fonctionne avec la **puissance de chauffage maximale**.

### ! ATTENTION

Ne collez rien sur le capteur de la température dans l'habitacle **H** » fig. 149 et ne le recouvrez pas, cela pourrait altérer le fonctionnement du Climatronic.

### i Nota

- Afin de garantir un confort de chaleur suffisant, une augmentation du ralenti moteur peut se produire dans certaines conditions pendant le fonctionnement du Climatronic.
- Le réglage du Climatronic est enregistré dans la personnalisation du compte utilisateur actif » page 56.

## Commander le Climatronic dans l'Infodivertissement

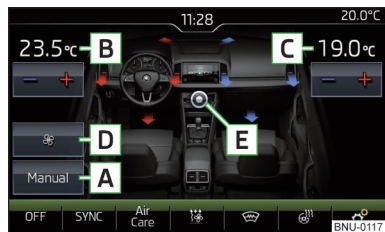

Fig. 150  
Infodivertissement: Exemple d'affichage du menu principal Climatronic

📖 **Veillez tout d'abord lire et observer ! à la page 116.**

➤ Pour afficher le **menu principal** appuyez sur la touche **MENU** du panneau de commande Climatronic.

**Touches de fonction et affichage à l'écran » fig. 150.**

- A** Affichage du mode de fonctionnement actuel (ou réglage du mode de fonctionnement) du Climatronic
- B** Réglage de la température souhaitée à l'avant - côté gauche
- C** Réglage de la température souhaitée à l'avant - côté droit
- D** Réglage de la puissance en mode **AUTO**
- E** Activation/désactivation et réglage de la vitesse de soufflage, de la climatisation, de la répartition de l'air et du mode de recirculation<sup>a)</sup>

**||** Représentation en couleur du flux d'air sortant des buses (couleur bleue - verrouillage de la température / couleur rouge - augmentation de la température)

**OFF/ON** Activation/désactivation du Climatronic

**SYNC** Activer/désactiver la synchronisation de la température dans l'ensemble de l'habitacle du véhicule en fonction du réglage de la température du côté du conducteur<sup>a)</sup>

**AIR CARE** Activation/Désactivation de la fonction Air Care

Réglage du chauffage et de la ventilation stationnaires

Activation/désactivation du chauffage de pare-brise<sup>a)</sup>

Activation/désactivation du chauffage du volant<sup>a)</sup>

Paramètres avancés du Climatronic

<sup>a)</sup> Si la fonction est activée, le symbole dans la touche de fonction est orange.

### Paramètres avancés du Climatronic

Actionnez la touche **MENU** sur l'unité de commande du Climatronic, puis touchez la touche de fonction dans l'Infodivertissement.

- **Profil climatique** - Réglage de la puissance en mode **AUTO** (applicable pour l'Infodivertissement Swing)
- **Recyclage automatique de l'air ambiant** - Activation/désactivation du mode de recyclage automatique de l'air ambiant
- **Chauffage additionnel automatique** - Activation/désactivation du chauffage rapide de l'habitacle
- **Dégivrage automatique de pare-brise** - Activation/désactivation du chauffage automatique du pare-brise

## Climatronic - Mode automatique

📖 **Veillez tout d'abord lire et observer ! à la page 116.**

Le fonctionnement automatique permet de maintenir une température constante et de désembuer les vitres à l'intérieur du véhicule.

- Pour **allumer**, appuyez sur la touche **AUTO** » fig. 149 à la page 117.
- Pour **éteindre**, appuyez sur une touche quelconque pour la diffusion d'air ou en modifiant la vitesse de soufflante. La régulation de la température reste cependant active.

En maintenant la touche **AUTO** enfoncée, vous pouvez activer le **SYNC** automatiquement.

## Modes de fonctionnement



Le mode automatique fonctionne sur trois niveaux – faible, moyen, intensif. Le réglage des différents modes de fonctionnement est effectué à l'aide de la touche de fonction **D** » fig. 150 à la page 118.

Le Climatronic fonctionne dans le mode précédemment sélectionné à son activation en mode Automatique. Le mode de fonctionnement sélectionné s'affiche sur l'écran de l'Infodivertissement.



## Air de recyclage

📖 **Veillez tout d'abord lire et observer** **!** à la page 116.

En mode recyclage de l'air ambiant, le système évite que de l'air extérieur non filtré ne pénètre dans l'habitacle. En mode Recyclage de l'air intérieur, l'air est aspiré en dehors de l'habitacle et y est rediffusé.

- Pour **allumer**, appuyez sur la touche . Le voyant sous la touche s'allume.
- Pour **éteindre**, appuyez une nouvelle fois sur la touche . Le voyant sous la touche s'éteint.

## Chauffage et climatiseur manuel

Lorsque le mode de recyclage de l'air ambiant est activé et que le régulateur de la diffusion de l'air est placé en position , le mode de recyclage de l'air ambiant est alors désactivé. En appuyant sur la touche , le recyclage de l'air peut être de nouveau allumé dans cette position.

Si le régulateur de température est « actionné » vers la gauche alors que le système de refroidissement (touche **A/C**) est activé, le mode de recyclage de l'air ambiant est activé.

## Climatronic

Le Climatronic peut disposer d'un capteur, qui est automatiquement allumé en cas de concentration de polluants élevée dans l'air aspiré de l'air recyclé.

Si la concentration de polluants baisse à un niveau normal, le mode de recyclage de l'air ambiant est désactivé automatiquement.

L'activation/la désactivation automatique du mode de recyclage de l'air peut être réglée en appuyant sur la touche **MENU** sur le Climatronic et en appuyant ensuite sur les touches de fonction  → **Recyclage automatique de l'air ambiant** dans l'écran d'Infodivertissement.

La désactivation du recyclage de l'air est effectuée en appuyant sur la touche **AUTO** ou, le cas échéant, automatiquement, en fonction du taux d'humidité dans l'habitacle.

## ! AVERTISSEMENT

Ne laissez pas le mode recyclage de l'air ambiant allumé pendant une période prolongée car aucun air frais ne pénètre dans l'habitacle. L'air « vicié » peut fatiguer le conducteur et les passagers, diminuer l'attention et embuer les vitres. Dès que les vitres sont embuées, coupez immédiatement l'air recyclé - risque d'accident !

## ! ATTENTION

Nous recommandons de ne pas fumer dans le véhicule lorsque le recyclage de l'air ambiant est activé. La fumée aspirée dans l'habitacle s'accumule dans l'évaporateur du climatiseur. Cela entraîne une odeur tenace pendant le fonctionnement du climatiseur qui ne peut être ensuite supprimée qu'au moyen d'un travail compliqué et coûteux (remplacement de l'évaporateur).

## Climatronic - fonction Air Care



Fig. 151  
**Exemple d'affichage de la fonction Air Care**

📖 **Veillez tout d'abord lire et observer** **!** à la page 116.

La fonction Air Care réduit l'infiltration de substances nocives contenues dans l'air extérieur dans le véhicule.

Si la fonction est activée, l'air recircule dans le véhicule et est nettoyé. Le processus de nettoyage est représenté par les zones affichées dans l'écran d'Infodivertissement.

- Pour **activer/désactiver**, appuyez sur la touche **MENU** sur la pièce de commande Climatronic, puis sur la touche de fonction **AIR CARE** → **activé** sur l'écran de l'Infodivertissement » fig. 151.

Pour un fonctionnement Air Care convenable, toutes les portières, même celles du toit ouvrant coulissant/relevable, doivent être fermées.

En cas d'ouverture d'une porte ou d'une fenêtre, la notification correspondante s'affiche sur l'écran d'Infodivertissement.

### Diffuseurs d'air

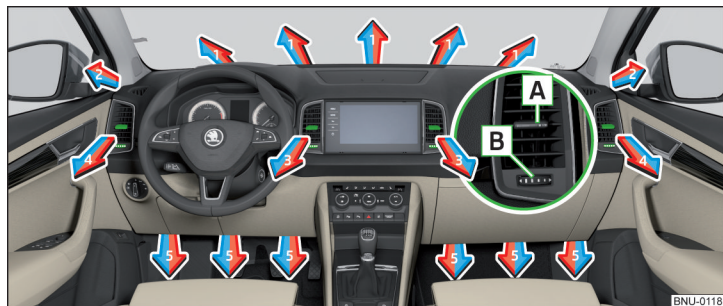

Fig. 152 Diffuseurs d'air

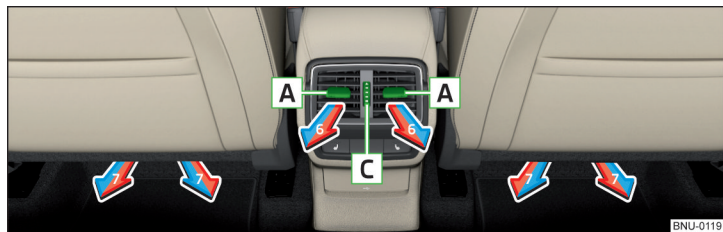

Fig. 153 Diffuseurs d'air arrière

📖 Veuillez tout d'abord lire et observer ! à la page 116.

Les diffuseurs d'air 3, 4 » fig. 152 et 6 » fig. 153 offrent la possibilité de modifier la direction du débit de l'air et peuvent s'ouvrir et se fermer séparément.

Le réglage du sens du flux d'air est effectué en déplaçant l'élément de réglage A » fig. 152 ou » fig. 153 dans la direction souhaitée.

### Ouverture

- » Faites tourner le sélecteur B » fig. 152 vers la droite.
- » Faites tourner le sélecteur C » fig. 153 vers le haut.

### Fermeture

- » Faites tourner le sélecteur B » fig. 152 vers la gauche.
- » Faites tourner le sélecteur C » fig. 153 vers le bas.

En fonction de la diffusion d'air, le flux d'air sort des diffuseurs d'air suivants.

Réglage de la direction du débit d'air	Diffuseurs d'air » fig. 152 et » fig. 153
	1, 2, 4
	1, 2, 4, 5, 7
	3, 4, 6
	4, 5, 7
	3, 4, 5, 6, 7

### ! ATTENTION

Ne couvrez pas les diffuseurs d'air - la diffusion d'air pourrait être altérée.

## Chauffage d'appoint (chauffage et ventilation à l'arrêt)

### 📖 Entrée en matière

Le **chauffage stationnaire** réchauffe l'habitacle ainsi que le moteur. Lors du réchauffement, du carburant est consommé depuis le réservoir.

La **ventilation à l'arrêt** permet d'amener de l'air frais dans l'habitacle lorsque le moteur est coupé, ce qui abaisse considérablement la température de l'habitacle (par ex. pour un véhicule garé au soleil).

Le chauffage d'appoint (chauffage et ventilation à l'arrêt) (ci-après chauffage stationnaire) permet le réchauffement/l'aération en fonction du réglage de la climatisation et des diffuseurs d'air avant de couper le contact. ▶

## ! AVERTISSEMENT

- Le chauffage d'appoint (chauffage à l'arrêt) ne doit pas fonctionner dans des espaces fermés (par ex. dans des garages) - risque d'intoxication !
- Le chauffage d'appoint (chauffage à l'arrêt) ne doit pas fonctionner en faisant le plein - risque d'incendie.
- Le tuyau des gaz d'échappement du chauffage additionnel se trouve sur le bas de caisse. Si vous souhaitez utiliser le chauffage d'appoint, le véhicule ne doit pas être stationné là où des matériaux pourraient facilement prendre feu avec le gaz d'échappement (tel que de l'herbe sèche, des broussailles, des feuilles mortes, du carburant renversé etc.) s'ils sont mis en contact - risque d'incendie.

## ! ATTENTION

Pour le fonctionnement optimal du chauffage additionnel (stationnaire), l'admission d'air devant le pare-brise doit être exempte, par ex. de glace, de neige ou de feuilles mortes.

## i Nota

- Le chauffage stationnaire n'enclenche la soufflante que lorsque la température du liquide de refroidissement a atteint 50 °C.
- Il peut y avoir une formation de vapeurs d'eau dans le compartiment moteur pendant l'utilisation du chauffage stationnaire.

## Activer/désactiver





Fig. 154 Touche pour l'activation/la désactivation (Climatronic / climatisation manuelle)

📖 Veuillez tout d'abord lire et observer ! et ! à la page 121.

Conditions d'utilisation du chauffage stationnaire

- ✓ Le niveau de charge de la batterie du véhicule est suffisant.
- ✓ La réserve de carburant est suffisante (le symbole de contrôle ⚡ sur le visuel du combiné d'instruments est éteint).

### Allumage/extinction manuelle

- ▶ au moyen de la touche  sur l'unité de commande du climatiseur manuel / du Climatronic » fig. 154.
- ▶ (Allumer) avec la touche  / OFF (éteindre) sur la télécommande.

### Activation/désactivation automatique

- ▶ Via un délai réglé et activé dans l'Infodivertissement.
- ▶ Selon l'environnement.

Le chauffage stationnaire s'éteint automatiquement en cas de manque de carburant (le voyant ⚡ s'allume dans le combiné d'instruments).

Après désactivation, la pompe de liquide de refroidissement et le chauffage stationnaire continuent de fonctionner sur une courte période, afin de brûler le reste de carburant dans le chauffage.

### Régler l'activation/la désactivation automatique

**Climatronic** : Appuyez sur la touche MENU sur le Climatronic → appuyez sur la touche de fonction  sur l'écran d'Infodivertissement. Le dernier mode de fonctionnement réglé s'affiche avec l'option de le changer.

**Climatisation manuelle** : dans l'Infodivertissement dans le menu  /  appuyez sur la touche de fonction .

Suivez ensuite les consignes de l'écran de l'Infodivertissement.

Lorsque l'activation automatique est activée, le voyant dans la touche de symbole  » fig. 154 s'allume pendant 10 secondes env. après la coupure du contact.

## Commande sur l'Infodivertissement

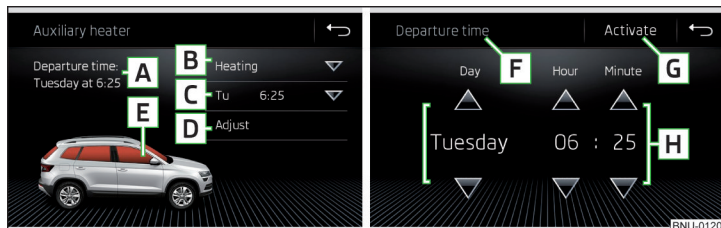

Fig. 155 Chauffage stationnaire : Menu principal/Réglage de l'heure de programmation

📖 Veuillez tout d'abord lire et observer **!** et **!** à la page 121.

### Affichage du menu principal

➤ Appuyez sur le bouton MENU du Climatronic → appuyez sur la touche de fonction **!** de l'écran de l'Infodivertissement.

Ou sur les véhicules avec une climatisation manuelle

➤ Dans l'Infodivertissement, dans le menu **CAR** / **!** appuyez sur la touche de fonction **!**.

### Touches de fonction et affichage à l'écran » fig. 155

- A** Départ - Jour de la semaine et heure auxquels le véhicule doit être opérationnel
- B** Réglage du mode de fonctionnement (chauffage/ventilation)
- C** Liste des heures de programmation, activation/désactivation de l'heure de programmation
- D** Réglage de l'heure de programmation 1-3 et de la durée (10-60 minutes)
- E** Si le chauffage est en marche, les fenêtres sont représentées en rouge / si la ventilation est en marche, les fenêtres sont représentées en bleu
- F** Heure de programmation affichée actuellement
- G** Activation de l'heure de programmation affichée actuellement
- H** Réglage du départ : jour, heure, minutes

Seule une heure de programmation définie peut être activée. L'heure de programmation activée est désactivée après le démarrage automatique. Pour le prochain démarrage, il convient d'activer une des heures de programmation.

## 122 Fonctionnement

### i Nota

- Lors de la sélection du jour pour l'heure de programmation, une position entre le dimanche et le lundi ne possède pas d'indication du jour. Si cette position est sélectionnée, le véhicule sera opérationnel à l'heure sélectionnée, indépendamment du jour de la semaine.
- Si une autre heure est réglée, l'heure de programmation se désactive automatiquement. Il convient de réactiver l'heure de programmation.

## Radiocommande

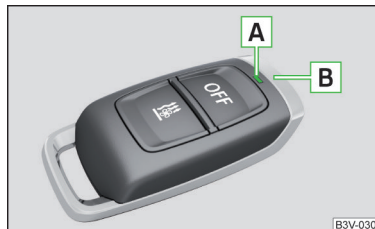

Fig. 156 télécommande

📖 Veuillez tout d'abord lire et observer **!** et **!** à la page 121.

### Description de la radiocommande » fig. 156

- A** Voyant
- B** Antenne
- !** Activation du chauffage stationnaire
- OFF** Désactivation du chauffage stationnaire

Pour activer/désactiver la télécommande, tenez la télécommande à la verticale, avec l'antenne **B** » fig. 156 tournée vers le haut. Ne couvrez pas l'antenne avec les doigts ou la main.

La télécommande ne permet d'activer/de désactiver le chauffage stationnaire que si la télécommande se trouve à une distance minimum de 2 m du véhicule.

Affichage du voyant <b>A</b>	Signification
S'allume en vert pendant 2 secondes.	Le chauffage additionnel est activé.
S'allume en rouge pendant 2 secondes.	Le chauffage additionnel est désactivé.
Clignote en vert lentement pendant 2 secondes.	Le signal d'enclenchement n'a pas été reçu.

Affichage du voyant <b>A</b>	Signification
Clignote en vert rapidement pendant 2 secondes.	Le chauffage stationnaire est verrouillé (par ex. parce que le réservoir est presque vide ou il y a un défaut dans le chauffage stationnaire).
Clignote en rouge pendant 2 secondes.	Le signal de coupure n'a pas été reçu.
S'allume en orange pendant 2 secondes, ensuite en vert ou en rouge.	La pile est faible, mais le signal d'enclenchement/de coupure a été reçu.
S'allume en orange pendant 2 secondes, ensuite clignote en vert ou en rouge.	La pile est faible, le signal d'enclenchement/de coupure n'a pas été reçu.
Clignote en orange pendant 5 secondes.	La pile est déchargée, le signal d'enclenchement/de coupure n'a pas été reçu.

Remplacez la pile » [page 299](#).

#### **!** ATTENTION

- La télécommande doit être protégée contre l'humidité, les chocs et l'exposition directe au soleil, qui risqueraient d'endommager la télécommande.
- La portée de la télécommande lorsque la pile est chargée est de quelques centaines de mètres (selon les obstacles entre la télécommande et le véhicule, des conditions climatiques, de l'état de la pile etc.)

#### ! AVERTISSEMENT

- Utilisez uniquement l'Infodivertissement de sorte à ce que vous puissiez conserver le contrôle total de votre véhicule dans toutes les conditions de circulation, n'envoyez pas de messages texte, ne branchez pas le téléphone, ne parcourez pas la liste des contacts, ne saisissez pas de destination ou n'établissez pas une connexion WLAN ou SmartLink en conduisant par exemple, cela risquerait de provoquer un accident !
- Faites passer le câble de raccordement de l'appareil externe de sorte qu'il ne vous gêne pas pendant la conduite.

#### ! AVERTISSEMENT

- Réglez le volume de façon à ce que les signaux sonores provenant de l'extérieur (par ex. les sirènes de véhicules prioritaires, comme les véhicules de la police, de secours et de lutte contre les incendies) restent audibles.
- Un volume trop élevé peut entraîner des traumatismes auditifs !

#### ! ATTENTION

Dans certains pays, certaines fonctions de l'Infodivertissement ne sont plus sélectionnables à partir d'une vitesse définie du véhicule. Il ne s'agit pas d'un défaut, mais ceci correspond aux dispositions légales.



Fig. 157  
Code QR avec des références vers les pages Internet pour le contrôle de la compatibilité des appareils

**La disponibilité de certaines des fonctions décrites dans ce manuel d'utilisation dépend du type d'appareil à raccorder ainsi que des applications installées.**

#### Compatibilité

Les pages Internet ŠKODA permettent de vérifier si l'Infodivertissement est compatible avec les appareils mobiles sélectionnés. Ce contrôle est réalisé lors de la lecture du code QR » fig. 157 ou après la saisie de l'adresse suivante dans votre navigateur web.

<http://go.skoda.eu/compatibility>

#### Applications

Sur les appareils externes (par ex. des téléphones mobiles, des tablettes), il est possible d'installer des applications qui permettent d'afficher des informations supplémentaires à l'écran ou de contrôler l'Infodivertissement.

Compte tenu du grand nombre d'applications, ainsi que du développement continu dans ce domaine, les applications disponibles peuvent ne pas être compatibles avec tous les appareils externes. L'entreprise ŠKODA AUTO n'assume aucune responsabilité relative à leur bon fonctionnement.

L'étendue des applications disponibles et leurs fonctions dépendent du type d'Infodivertissement, des véhicules et des pays.

### Description - Infodivertissement Columbus



BIT-0811

Fig. 158 Infodivertissement Columbus

⏻ Activation/désactivation de l'Infodivertissement

**1** **MENU** - Vue d'ensemble des menus d'Infodivertissement » [page 131](#)

**2** **HOME** Affichage de l'écran principal « HOME » » [page 131](#)

⏶ Augmentation du volume

⏵ Réduction du volume

**3** Écran tactile » [page 127](#)

### Description - Infodivertissement Amundsen



BIT-0647

Fig. 159 Infodivertissement Amundsen

⏻ Bouton de réglage pour l'allumage/l'extinction de l'Infodivertissement, le réglage du volume

⏶ Bouton de réglage pour les appels et confirmations

**1** **RADIO** - Menu *Radio* » [page 149](#)

**2** **MEDIA** - Menu *Médias* » [page 152](#)

**3** **PHONE** - Menu *Téléphone* » [page 165](#)

**4** **VOICE** - Commande vocale » [page 132](#)

**5** **NAV** - Menu *Navigation* » [page 184](#)

**6** **APP** - Menu *SmartLink* » [page 179](#)

**7** **CAR** - Paramètres des systèmes du véhicule » [page 207](#)

**8** **MENU** - Vue d'ensemble des menus d'Infodivertissement » [page 131](#)

**9** Écran tactile » [page 127](#)

## Description - Infodivertissement Bolero

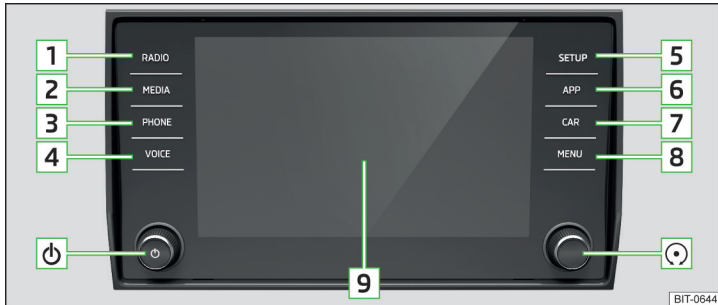

Fig. 160 Infodivertissement Bolero

- ⏻ Bouton de réglage pour l'allumage/l'extinction de l'Infodivertissement, le réglage du volume
- ⌂ Bouton de réglage pour les appels et confirmations
- 1 RADIO - Menu Radio » page 149
- 2 MEDIA - Menu Médias » page 152
- 3 PHONE - Menu Téléphone » page 165
- 4 VOICE - Commande vocale » page 132
- 5 SETUP - Réglages Infodivertissement » page 136
- 6 APP - Menu SmartLink » page 179
- 7 CAR - Paramètres des systèmes du véhicule » page 207
- 8 MENU - Vue d'ensemble des menus d'Infodivertissement » page 131
- 9 Écran tactile » page 127

## Description - Infodivertissement Swing

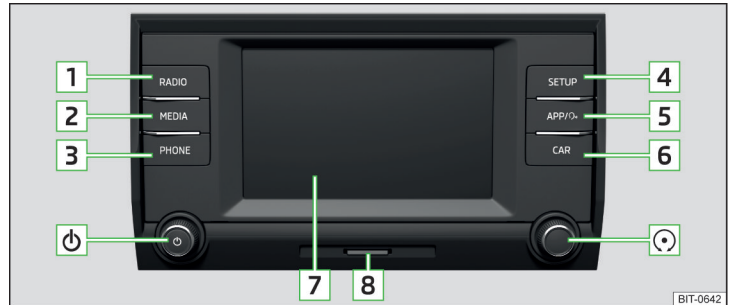

Fig. 161 Infodivertissement Swing

- ⏻ Bouton de réglage pour l'allumage/l'extinction de l'Infodivertissement, le réglage du volume
- ⌂ Bouton de réglage pour les appels et confirmations
- 1 RADIO - Menu Radio » page 149
- 2 MEDIA - Menu Médias » page 152
- 3 Selon l'équipement :
  - ▶ PHONE - Menu Téléphone » page 165
  - ▶ MUTE - Mise en mode silencieux
- 4 SETUP - Réglages Infodivertissement » page 145
- 5 Selon l'équipement:
  - ▶ APP/⌂ - Menu SmartLink(appuyer) / Activer/désactiver la commande vocale de la fonction SmartLink (maintenir) » page 179
  - ▶ SOUND - Réglages du son » page 145
- 6 CAR - Paramètres des systèmes du véhicule » page 207
- 7 Écran tactile » page 127
- 8 Lecteur de carte SD » page 155

## Module externe

Non applicable pour l'Infodivertissement Swing.

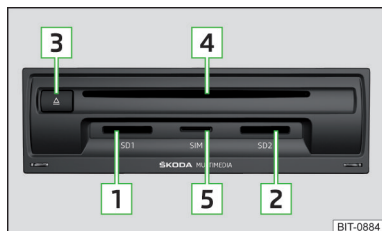

Fig. 162  
Exemple d'un module externe

En fonction de l'équipement et du type d'Infodivertissement, tous les éléments suivants ne doivent pas être inclus dans le module externe.

Le module externe se trouve dans le vide-poches côté passager avant.

- 1 Fente d'introduction de carte SD1
- 2 Fente d'introduction de carte SD2
- 3 - Bouton d'éjection des CD/DVD
- 4 Lecteur de CD/DVD
- 5 Fente d'introduction de carte SIM

## Écran tactile

L'Infodivertissement peut être commandé par un **simple effleurement** du doigt de l'écran.

Le niveau de luminosité de l'écran est réglable » [page 136](#) ou » [page 145](#).

Pour protéger l'écran, vous pouvez utiliser un film protecteur pour écrans tactiles.

Vous pouvez nettoyer l'écran avec un chiffon doux et, si nécessaire, avec de l'alcool pur.

## Commande de l'Infodivertissement

### Commande d'Infodivertissement

#### Zones de l'écran



Fig. 163  
Zones de l'écran

#### Description de l'affichage sur l'écran » [fig. 163](#)

- A Ligne de statut avec des indications de temps et de température extérieure ainsi que d'autres informations
- B Informations et utilisation du menu actuel
- C Touches de fonction du menu actuel

#### Principes de commande

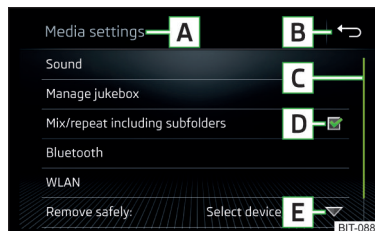

Fig. 164  
Affichage à l'écran

#### Description de l'affichage sur l'écran » [fig. 164](#)

- A Désignation du menu actuel
- B Retour au menu supérieur
- C Marques de défilement - déplacement dans le menu sont possibles en effectuant des mouvements avec les doigts sur les marques de défilement vers le bas/haut

**D** Option de menu comportant une « case à cocher »

- ▶  - La fonction est activée
- ▶  - La fonction est désactivée

**E** ▼ Ouverture d'un sous-menu de l'option de menu avec la « fenêtre contextuelle »

### Touches de fonction

Les zones de l'écran permettant de sélectionner une fonction ou un menu sont appelées « **touches de fonction** ».

- ▶ **Inscription blanche** : la touche est active et peut par conséquent être sélectionnée
- ▶ **Inscription grise** : la touche est inactive et ne peut par conséquent pas être sélectionnée
- ▶ **Encadré vert** : touche sélectionnée actuellement

### Sélection d'un menu/d'une option de menu/d'une fonction

- ▶ Par déplacement du doigt sur l'écran dans la direction souhaitée.
- ▶ En déplaçant le doigt sur le dispositif de réglage coulissant
- ▶ En tournant le bouton ⌚ (non applicable pour l'Infodivertissement Columbus)

### Confirmer un menu/une option de menu/une fonction

- ▶ En touchant la touche de fonction.
- ▶ En appuyant sur le bouton ⌚ (non applicable pour l'Infodivertissement Columbus)

### Retour au menu supérieur

- ▶ En touchant la touche de fonction ↶.
- ▶ En touchant l'écran avec le doigt en dehors de la « fenêtre contextuelle ».
- ▶ En appuyant sur la touche correspondante à côté de l'écran (par ex. dans le menu principal Médias en actionnant la touche **MEDIA**) (non valable pour l'Infodivertissement Columbus).

### Sélectionner une option de menu/valeur de fonction

- ▶ **⊙** - Option de menu/valeur de fonction sélectionnée
- ▶ **○** - Option de menu/valeur de fonction désélectionnée

### Régler une valeur

- ▶ En touchant la touche de fonction, ◀ ou ▶ dans la partie inférieure de l'écran.
- ▶ Par effleurement ou déplacement du doigt sur l'échelle.
- ▶ En tournant le bouton ⌚ (non applicable pour l'Infodivertissement Columbus)

### i Nota

En fonction de l'équipement, l'Infodivertissement peut également être contrôlé à l'aide des touches sur le volant multifonction. Autres informations » [page 51](#).

### Commande du menu

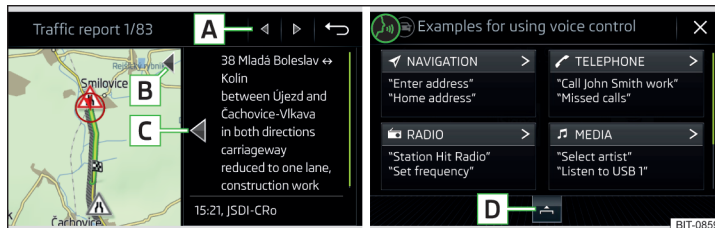

Fig. 165 Commande du menu

### Commande du menu » fig. 165

- A** Parcourir les entrées du menu, des listes
- B** Agrandissement/réduction de la fenêtre du menu (applicable pour l'Infodivertissement Columbus)
- C** Agrandissement/réduction de la fenêtre du menu (valable pour l'Infodivertissement Amundsen)
- D** Agrandissement/réduction de la fenêtre du menu (valable pour l'Infodivertissement Swing)
- × Fermer la fenêtre de menu

### Clavier alphanumérique



Fig. 166 Exemple de représentation du clavier

Le clavier alphanumérique sert à saisir des lettres, des chiffres et des caractères.

### Description du clavier alphanumérique » fig. 166

- A** Ligne de saisie
- B** En fonction du contexte :
  - ▶ / - Commutation entre lettres majuscules et lettres minuscules et inversement.
  - ▶ - Commutation vers les caractères spéciaux
  - ▶ **123** - Commutation vers les chiffres
- C** En fonction du contexte :
  - ▶ **123** - Commutation vers les chiffres
  - ▶ **ABC** - Commutation vers les caractères latins
  - ▶ **АБВ** - Commutation vers les caractères cyrilliques
- Affichage d'entrées recherchées (le nombre d'entrées trouvées est affiché dans la touche de fonction)
- Suppression des caractères saisis
- Si la touche est maintenue enfoncée, les différentes variantes des lettres correspondantes s'affichent.
- / Commutation entre des claviers présentant les signes propres aux langues sélectionnées » page 137 ou » page 146
- Saisie d'une espace
- Déplacement du curseur vers la gauche dans la ligne de saisie
- Déplacement du curseur vers la droite dans la ligne de saisie
- OK** Confirmation des caractères saisis

### Recherche

La recherche des entrées correspondantes est effectuée pendant la saisie des caractères.

L'entrée à rechercher (un contact téléphonique, par ex.) doit être saisie avec les caractères spéciaux (diacritiques).

En touchant la touche de fonction, une liste des entrées correspondantes est affichée.

## Commande par geste

Valable pour l'Infodivertissement Columbus.



Fig. 167  
Exemple d'un menu  
avec commande par  
geste

Certains menus de l'Infodivertissement Columbus peuvent être contrôlés par un geste de la main, en agitant lentement la main à environ 8 cm de l'écran de l'Infodivertissement.

Les menus avec commande par geste sont dotés du symbole en bas à droite » fig. 167.

### Activation/désactivation de la fonction

La fonction de commande par geste est installée en usine.

▶ Pour **activer/désactiver** cette fonction, appuyez sur la touche **MENU**, puis appuyez sur la touche de fonction → **Écran** → **Geste de la main**.

### Confirmation acoustique des gestes

Lorsque la fonction est activée, l'Infodivertissement affiche la détection d'un geste au moyen d'un signal acoustique.

▶ Pour **activer/désactiver** la confirmation acoustique d'un geste détecté, appuyez sur la touche **MENU** et ensuite sur la touche de fonction → **Écran** → **Retour acoustique geste de la main**.



### Confirmation visuelle des gestes

Lorsque la fonction est activée et qu'un geste est détecté, l'Infodivertissement affiche l'animation de la barre inférieure en direction du mouvement de la main.

▶ Pour **activer/désactiver** la confirmation visuelle d'un geste détecté, appuyez sur la touche **MENU** et ensuite sur la touche de fonction → **Écran** → **Retour optique geste de la main**.

## Allumer/éteindre l'Infodivertissement

### Applicable pour l'Infodivertissement Columbus

- Pour **allumer** l'Infodivertissement, appuyez sur .
- Pour **éteindre** l'Infodivertissement, appuyez sur .

### Applicable pour l'Infodivertissement Amundsen, Bolero, Swing

- Pour **allumer/éteindre** l'Infodivertissement, appuyez sur .

### Activation automatique de l'Infodivertissement

Si l'Infodivertissement n'a pas été éteint avec le  avant de couper le contact, il se rallume automatiquement après avoir remis le contact.

### Désactivation automatique de l'Infodivertissement

Si l'Infodivertissement est allumé et que l'on retire la clé de contact, il s'éteint automatiquement.

Si le véhicule est équipé d'un bouton de démarreur, l'Infodivertissement s'éteint automatiquement après coupure du moteur et ouverture de la porte du conducteur.

Lorsque le contact est coupé, l'Infodivertissement s'éteint automatiquement au bout de 30 minutes environ.

Dans certaines circonstances, l'Infodivertissement peut s'éteindre automatiquement. L'Infodivertissement informe à ce sujet au moyen d'un message affiché sur l'écran.

### Redémarrage de l'Infodivertissement



Si l'Infodivertissement ne réagit plus (s'il est pour ainsi dire « gelé »), il peut être redémarré en maintenant la touche  enfoncée pendant plus de 10 s.

## Afficher l'heure et la date sur l'écran

### Mode Veille

Si le contact est mis et que l'Infodivertissement est désactivé (Mode Veille), il est possible d'afficher l'heure et la date sur l'écran d'Infodivertissement.

Valable pour l'Infodivertissement Columbus, Amundsen, Bolero.

- Pour **activer/désactiver** l'affichage de l'heure et de la date, appuyez sur la touche , puis appuyez sur la touche de fonction  → **Écran** → **Afficher l'heure en mode Veille**.

Valable pour l'Infodivertissement Swing

- Pour **activer/désactiver** l'affichage de l'heure et de la date, appuyez sur la touche , puis appuyez sur la touche de fonction **Écran** → **Afficher l'heure en mode Veille**.

Le type d'affichage peut être modifié en déplaçant le doigt sur le côté de l'écran (non applicable pour l'Infodivertissement Swing).

### Mode « Écran désactivé »



Lorsque le contact est mis et les fonctions activées **Arrêt de l'écran (en 10 s)** et **Affichage de l'heure, lorsque l'écran est éteint** » [page 136](#), l'affichage de l'heure et la date sur l'écran éteint de l'Infodivertissement est possible.

Le type d'affichage dépend du type d'affichage sélectionné en mode veille (non valable pour l'Infodivertissement Swing).





## Régler le volume

Toute modification du volume sonore s'affiche à l'écran.

### Applicable pour l'Infodivertissement Columbus

- Pour **augmenter le volume**, appuyez sur la touche de fonction .
- Pour **diminuer le volume**, appuyez sur la touche de fonction .
- Pour **activer/désactiver le son**, appuyez sur le champ de capteur .

### Applicable pour l'Infodivertissement Amundsen, Bolero, Swing

- Pour **augmenter le volume sonore**, faites tourner le bouton rotatif  vers la droite.
- Pour **baisser le volume sonore**, faites tourner le bouton rotatif  vers la gauche.
- Pour **couper le son**, faites tourner le bouton rotatif  vers la gauche sur 0.
- **ou** : Pour **activer/désactiver la mise en sourdine**, appuyez sur la touche  (applicable pour l'Infodivertissement Swing).

Quand le son est mis en muet, s'affiche à l'écran le symbole .

Si, au moment de la mise en sourdine, une reproduction de son avait lieu au menu *Médias*, la reproduction sonore est alors interrompue (pause). ►

## ! ATTENTION

- Un volume trop élevé peut entraîner des résonances sonores dans le véhicule.
- En changeant ou en branchant une source audio, cela peut entraîner un changement soudain du volume. Avant de changer ou de brancher une source audio, réduisez le volume.

## Menus d'Infodivertissement

Valable pour l'Infodivertissement Columbus, Amundsen, Bolero.

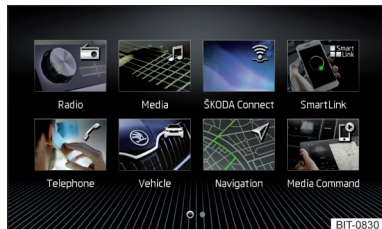

Fig. 168  
Vue d'ensemble du menu d'Infodivertissement : Affichage en quadrillage

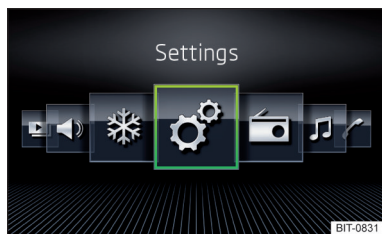

Fig. 169  
Vue d'ensemble du menu d'Infodivertissement : Affichage horizontal

- Pour afficher l'aperçu des menus de l'Infodivertissement, enfoncez la touche **MENU**
- Pour régler le mode Affichage, appuyez sur la touche **MENU**, puis sur la touche de fonction **Écran** → **Menu**.
- Sélectionnez l'option Affichage en quadrillage » fig. 168 ou Affichage horizontal » fig. 169.

### Vue d'ensemble du menu d'Infodivertissement :

- 📻 Menu Radio » page 149
- 🎵 Menu Médias » page 152

📶 Services en ligne ŠKODA Connect » page 13

📱 Menu SmartLink » page 179

Une fois la connexion établie avec un appareil externe, à la place du symbole, un symbole de connexion effective s'affiche

▶ **Android Auto** » page 180

▶ **Apple CarPlay** » page 181

▶ **MirrorLink - MirrorLink®** » page 182

📞 Menu Téléphone » page 165

⚙️ Paramètres des systèmes du véhicule » page 207

📍 Menu Navigation » page 184 (applicable pour l'Infodivertissement Columbus, Amundsen)

🚗 Liste des informations sur le trafic (TMC) (valable pour l'Infodivertissement Columbus, Amundsen) » page 205

📺 Menu Commande média (applicable pour l'Infodivertissement Columbus, Amundsen) » page 163

📺 Menu Images » page 159

🔊 Réglages du son » page 136

❄️ Menu Climatisation » page 118

⚙️ Réglages Infodivertissement » page 136

## Écran principal « HOME »

Valable pour l'Infodivertissement Columbus.

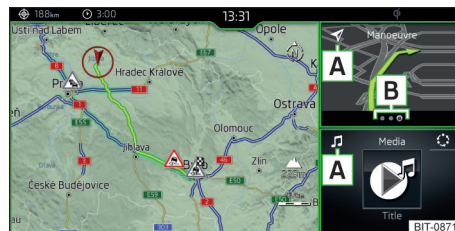

Fig. 170  
Écran principal HOME

- Appuyez sur la touche **HOME** pour l'affichage.

L'écran principal « HOME » comporte trois fenêtres.

La carte de navigation est constamment affichée dans la fenêtre à gauche » fig. 170. Appuyez sur l'écran dans cette fenêtre pour afficher le menu principal Navigation.

Le contenu de la fenêtre à droite peut être changé. En maintenant la touche de fonction **A**, la liste des menus sélectionnables est affichée.

En appuyant sur la touche de fonction **A** ou en tapotant deux fois sur l'écran dans la fenêtre correspondante, le menu principal correspondant s'affiche.







Si la fenêtre comporte d'autres pages, les symboles correspondants sont affichés dans la zone **B**. En déplaçant le doigt sur l'écran dans la fenêtre, il est possible d'afficher ces pages.

### Assistant de configuration

L'assistant de configuration **s'affiche automatiquement**, s'il reste au moins deux options de menu non définies après activation de l'Infodivertissement ou si la personnalisation d'un nouveau compte utilisateur a été sélectionnée.

- ▶ Pour l'**affichage manuel** dans l'Infodivertissement Columbus, Amundsen, Bolero, appuyez sur la touche **MENU**, puis appuyez sur la touche fonctionnelle  → **Assistance de configuration**.
- ▶ Pour l'**affichage manuel** dans l'Infodivertissement Swing, appuyez sur la touche **SETUP**, puis touchez la touche de fonction **Assistant de configuration**.

L'assistant de configuration permet de régler les options de menu suivantes les unes après les autres.

-  Désignation du compte utilisateur pour la personnalisation » [page 56](#)
-  Format de l'heure et de la date
-  Enregistrement de la station radio avec le signal de réception le plus fort actuellement
-  Accouplement et connexion d'un téléphone avec l'Infodivertissement
-  Adresse de départ (applicable pour l'Infodivertissement Columbus, Amundsen)
-  Réglages des services en ligne ŠKODA Connect



L'option de menu définie est indiquée par le symbole ✓.

### Commande à l'aide d'une application dans un appareil externe

Certaines fonctions de l'Infodivertissement peuvent être contrôlées à l'aide d'une application sur un appareil externe compatible.

Pour le bon fonctionnement de l'application, la transmission des données d'appareils externes doit être activée et la commande d'Infodivertissement doit être autorisée à l'aide de l'application le cas échéant.

### Valable pour l'Infodivertissement Columbus, Amundsen, Bolero.

- ▶ Activer le transfert de données dans l'Infodivertissement. Appuyez sur la touche **MENU**, puis touchez la touche de fonction  touchez ensuite → **Transmission de données téléphones mobiles** → **Activer le transfert de données pour les applications ŠKODA**.
- ▶ Valider la commande de l'Infodivertissement à l'aide de l'application. Appuyez sur la touche **MENU**, puis touchez la touche de fonction  → **Transmission de données téléphones mobiles** → **Commande via des applications : Confirmer/Autoriser**.
- ▶ Connecter l'Infodivertissement avec un appareil externe via WLAN » [page 177](#).
- ▶ Une application de commande de l'Infodivertissement (par exemple l'application ŠKODA Media Command) doit être démarrée.

### Valable pour l'Infodivertissement Swing

- ▶ Activer le transfert de données dans l'Infodivertissement. Pour cela, appuyez sur la touche **SETUP**, puis touchez la touche de fonction **Activer la transmission de données pour les applications ŠKODA**.

### i Nota

La description de la commande de l'Infodivertissement à l'aide de ŠKODA Media Command fait partie de l'application.

## Commande vocale

### Introduction

*Valable pour l'Infodivertissement Columbus, Amundsen, Bolero.*

Les menus Navigation, Téléphone, Radio et Médias peuvent être contrôlés par commande vocale.

La commande vocale peut être utilisée par le conducteur et le passager.

### Conditions de fonctionnement de la commande vocale

- ✓ L'Infodivertissement est activé.
- ✓ Il n'y a pas de conversation téléphonique en cours via un téléphone connecté sur l'Infodivertissement.
- ✓ L'aide au stationnement n'est pas active. ▶

## Informations pour une compréhension optimale des instructions vocales

- ▶ Les commandes vocales ne peuvent être prononcées que lorsque le symbole  est affiché sur l'Infodivertissement et que le son de saisie a été exécuté entièrement.
- ▶ Parlez à un volume normal, sans intonation, ni longues pauses.
- ▶ Évitez les mauvaises prononciations.
- ▶ Fermez les portières et les vitres pour éviter que l'environnement ne perturbe le fonctionnement de la commande vocale.
- ▶ Si le véhicule roule relativement vite, il est recommandé de parler plus fort afin que les instructions vocales ne soient pas recouvertes par les bruits ambiants alors plus élevés.
- ▶ Pendant la commande vocale, limitez le bruit dans le véhicule, par ex. des passagers parlant en même temps.

### ! AVERTISSEMENT

Le numéro d'appel d'urgence doit toujours être sélectionné manuellement. Vos instructions vocales sont susceptibles de ne pas être reconnues dans des situations de stress. Il se peut alors que la liaison téléphonique ne puisse pas être établie ou que l'établissement de la connexion prenne trop de temps.

### ! ATTENTION

- Les messages sont générés par l'Infodivertissement. La compréhension optimale ne peut pas être systématiquement garantie (par ex. nom de rue ou de ville).
- La commande vocale n'est pas disponible pour certaines langues de l'Infodivertissement. L'Infodivertissement l'indique par un message affiché à l'écran une fois que la langue a été paramétrée.

### i Nota

Pendant la commande vocale, les messages du système de navigation ou les informations routières ne sont pas diffusées.

## Activer/désactiver la commande vocale

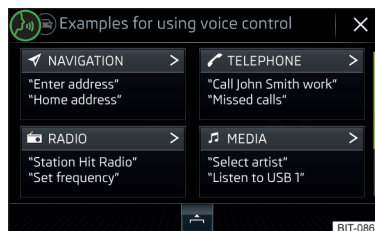



Fig. 171  
Commande vocale : Menu principal

### Activer

- ▶ Actionnez la touche  Appuyez sur le volant multifonction **ou** sur la touche **(VOICE)** sur l'Infodivertissement (non valable pour l'Infodivertissement Columbus).

Le menu principal s'affiche » [fig. 171](#).

### Éteindre

- ▶ Appuyez deux fois sur la touche  Appuyez sur le volant multifonction **ou** deux fois sur la touche **(VOICE)** sur l'Infodivertissement (non valable pour l'Infodivertissement Columbus).
- ▶ **ou** : Prononcez l'instruction vocale « **Quitter la commande vocale** » .

## Principe de commande

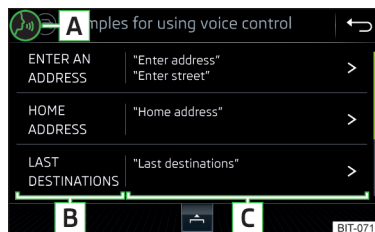





Fig. 172  
Exemple d'affichage à l'écran

Dans le menu principal de la commande vocale » [fig. 171](#) à la page 133 se trouvent des ordres vocaux de base pour les différents menus.

Pour afficher d'autres commandes vocales, appuyez sur la touche de fonction correspondante ou prononcez le nom de la commande (par ex. Navigation). Ce qui suit s'affiche alors à l'écran » [fig. 172](#).

**A** En fonction du contexte :

- ▶  Le système attend une commande vocale
- ▶  Le système détecte une commande vocale
- ▶  Le système lit un message sonore
- ▶  La saisie de commandes vocales est désactivée

**B** Entrées de liste disponibles

**C** Commandes vocales possibles

> Affichage d'autres commandes vocales possibles



Les commandes vocales sont indiquées entre « guillemets ».



**i** Nota

L'affichage des symboles de la commande vocale **A** » fig. 172 dépend de l'équipement et apparaît également sur l'écran du combiné d'instruments.

## Commande vocale

**Saisir**



**Les commandes vocales ne peuvent être prononcées que lorsque le symbole  est affiché sur l'Infodivertissement et que le son de saisie a été exécuté entièrement.** Le son de saisie peut être activé/désactivé. Appuyez sur la touche , puis touchez la touche de fonction  → **Commande vocale.**

Lorsque l'Infodivertissement lit un message, il n'est pas nécessaire d'attendre la fin de la lecture. La notification de l'Infodivertissement peut être acquittée en appuyant sur la touche  (non valable pour l'Infodivertissement Columbus) ou la touche  sur le volant multifonction. Vous pouvez ensuite prononcer une instruction vocale. La commande vocale est ainsi nettement plus rapide.

**Stopper**



Il est ainsi possible de disposer davantage de temps pour la saisie de la commande vocale (par ex. dans la liste des contacts recherchés).

Le processus de saisie de la commande vocale peut être interrompu en déplaçant un doigt sur l'écran vers le haut/vers le bas ou en faisant tourner le bouton de réglage  (non valable pour l'Infodivertissement Columbus).

Lorsqu'il est interrompu, le symbole passe de  à .

**Restaurer**



Procédez de l'une des façons suivantes pour restaurer le processus de saisie d'instructions vocales.

- ▶ En touchant la touche de fonction, .
- ▶ En appuyant sur la touche  sur l'Infodivertissement (non valable pour l'Infodivertissement Columbus).
- ▶ En appuyant sur le bouton  sur le volant multifonction.

**Commande vocale non reconnue**

Si une commande vocale n'est pas reconnue à trois reprises consécutives par l'Infodivertissement, la commande vocale est interrompue.

**Correction de la saisie d'une commande vocale**

Une instruction vocale peut être corrigée, modifiée ou saisie à nouveau en appuyant brièvement sur la touche  (non valable pour l'Infodivertissement Columbus) ou sur la touche  sur le volant multifonction. Cela n'est possible que durant l'affichage du symbole  à l'écran.

Il n'est pas nécessaire d'attendre le moment où l'instruction vocale est reconnue par l'Infodivertissement.

**Instructions vocales utilisables à tout moment pendant la commande vocale**

Instruction vocale	Fonction
« Retour »	Retour au menu précédent
« Aide »	Répéter et afficher les instructions vocales potentielles

**Instructions vocales utilisables à tout moment en parcourant les entrées de la liste**

Instruction vocale	Fonction
« Page suivante »	Parcourir le menu/la liste/le répertoire
« Page précédente »	
« Première page »	
« Dernière page »	

**Informations complémentaires**

**Navigation - Applicable pour l'Infodivertissement Columbus**

Si la langue de l'Infodivertissement correspond à la langue du pays défini pour la destination, l'adresse de destination peut être saisie **en une étape**.

La commande vocale « **Naviguer** » ainsi que la ville, la rue et le numéro de rue (si ces éléments sont contenus dans les données de navigation), la destination spéciale (POI) ou un contact dont l'adresse a été précédemment enregistrée peuvent être prononcés directement.

#### **Navigation - valable pour l'Infodivertissement Amundsen**

Pour saisir la destination, il est d'abord nécessaire de dire « **Saisir l'adresse** », puis de suivre les instructions de l'Infodivertissement.

La saisie de la destination par commande vocale n'est pas possible, si la destination à saisir se trouve dans un pays dont la langue n'est pas compatible avec la commande vocale.

#### **Recherche de destinations spécifiques en ligne - valable pour l'Infodivertissement Columbus, Amundsen**

Si les services en ligne Infotainment Online » [page 17](#) sont activés, une recherche de destination spécifique peut également être effectuée en ligne en prononçant l'ordre vocal « **Rechercher une destination** » spécifique en ligne.

#### **Radio**

Afin qu'un émetteur radio puisse être sélectionné à l'aide de la commande vocale, l'émetteur doit être enregistré dans la liste des émetteurs disponibles » [page 150](#) ou dans la liste en mémoire » [page 150](#).

### **Mise à jour du logiciel d'Infodivertissement**







Fig. 173  
Mises à jour logicielles disponibles sur les pages Internet ŠKODA

La mise à jour logicielle garantit le fonctionnement optimal de l'Infodivertissement (par ex. la compatibilité avec les nouveaux téléphones).



Les informations actuelles sur la version logicielle disponible pour l'Infodivertissement peuvent être consultées sur la page Internet ŠKODA suivante. Cela est réalisé lors de la lecture du code QR » [fig. 173](#) ou après la saisie de l'adresse suivante dans votre navigateur web.

<http://go.skoda.eu/updateportal>

Valable pour l'Infodivertissement Columbus, Amundsen, Bolero.

- ▶ Pour **déterminer la version du logiciel**, appuyez sur la touche , puis appuyez sur la touche de fonction  → **Informations système**.
- ▶ Pour **démarrer la mise à jour du logiciel**, appuyez sur la touche , puis appuyez sur la touche de fonction  → **Informations système** → **Mettre le logiciel à jour**.

Valable pour l'Infodivertissement Swing

- ▶ Pour **afficher les informations sur le logiciel**, appuyez sur la touche , puis touchez la touche de fonction **Informations système**.
- ▶ Pour **démarrer la mise à jour logicielle**, appuyez sur la touche , puis touchez la touche de fonction **Informations système** → **Mettre à jour le logiciel**.

## Paramètres de l'Infodivertissement - Columbus, Amundsen et Bolero

### Réglages système de l'Infodivertissement

#### Réglages du son

➤ Appuyer sur le champ du capteur **MENU** puis sur la touche de fonction **↵**.

- **Volume** - Réglage du volume
  - **Messages de radio** - Réglage du volume des messages routiers radio (TP)
  - **Messages de navigation** - Réglage du volume des messages de navigation (non applicable pour l'Infodivertissement Bolero)
  - **Commande vocale** - Réglage du volume de lecture
  - **Volume maximum à la mise en marche** - Réglage du volume sonore maximum à l'allumage de l'Infodivertissement
  - **Selon la vitesse Adaptation du volume** - Réglage de l'augmentation du volume en cas d'augmentation de la vitesse
  - **Audio Bluetooth** - Réglage du volume de l'appareil raccordé via le profil audio Bluetooth
    - **Faible** - Volume faible
    - **Moyen** - Volume moyen
    - **Élevé** - Volume élevé
  - **Réduction vol. infodiv. (man. stationn.)** - diminution du volume audio (volume de la radio, par ex.) lorsque l'aide au stationnement est activée
  - **Réduction vol. infodiv. (annonces navigation)** - Diminution du volume audio (volume de la radio, par ex.) lorsque la navigation est activée
- **Graves - médiums - aigus** - Réglage de l'égaliseur
- **Balance - fader** - Réglage de l'équilibrage du son entre la gauche et la droite, l'avant et l'arrière
- **Égaliseur CANTON** - Réglage de l'égaliseur
  - **Individuel** - Réglage des fréquences hautes, moyennes et basses
  - **Profil** - Réglage du profil (par ex. **Rock**, **Classique**, etc.)
- **Optimisation CANTON** - Réglage de l'optimisation du son
  - **Tout** - Réglage optimisé pour l'ensemble de l'habitacle du véhicule
  - **Avant** - Réglage optimisé pour les sièges avant
  - **Conducteur** - Réglage optimisé pour le conducteur
- **CANTON Surround** - Réglage du niveau du relief acoustique dans l'espace (« -9 » Stéréo / « +9 » Surround total)
- **Subwoofer** - Réglage du volume sonore du Subwoofer

- **Sound Focus** - Réglage de l'optimisation tridimensionnelle de la perception sonore
  - **Tout** - Réglage optimisé pour l'ensemble de l'habitacle du véhicule
  - **Conducteur** - Réglage optimisé pour le conducteur
- **Son de l'écran tactile** - Activation/désactivation du signal sonore lors de l'effleurement de l'écran
- **Aucune instruction navig. pdt appel** - Activer/désactiver les instructions de navigation pendant une conversation téléphonique (non applicable pour l'Infodivertissement Bolero)

#### Paramètres de l'écran

➤ Appuyez sur la touche **MENU**, puis touchez la touche de fonction **☺** → **Écran**.

- **Menu** : - Réglage de l'affichage du menu de l'Infodivertissement
  - **Affichage horizont.** - Affichage horizontal » **fig. 169 à la page 131**
  - **Affichage en quadrillage** - Affichage en quadrillage » **fig. 168 à la page 131**
- **Écran off (dans 10 s)** - Activation/désactivation de l'arrêt automatique de l'écran
- **Afficher l'heure lorsque l'écran est éteint** - Affichage de l'heure et la date lorsque l'écran est éteint
- **Degré luminosité** - Réglage du degré de luminosité de l'écran
- **Son de l'écran tactile** - Activation/désactivation du signal sonore lors de l'effleurement de l'écran
- **Boutons du menu de son** - Activer/désactiver le signal sonore en appuyant sur une touche à côté de l'écran
- **Geste de la main** - activer/désactiver la commande par geste au moyen de mouvements de la main sur l'écran de l'Infodivertissement (valable pour Infodivertissement Columbus)
- **Retour visuel de geste de la main** - activer/désactiver l'animation par geste au moyen de mouvements de la main sur l'écran de l'Infodivertissement (valable pour Infodivertissement Columbus)
- **Retour acoustique de geste de la main** - activer/désactiver le signal acoustique par geste au moyen de mouvements de la main sur l'écran de l'Infodivertissement (valable pour Infodivertissement Columbus)
- **Capteur de proximité** - Activer/désactiver les capteurs de proximité (si la fonction est activée, lorsqu'un doigt est approché de l'écran par exemple, la barre inférieure, contenant les touches de fonction est affichée dans le menu principal *Navigation*)
- **Afficher heure en mode veille** - Affichage de l'heure et de la date à l'écran lorsque le contact est mis et l'Infodivertissement éteint

## Paramètres de l'heure et de la date

- Appuyez sur la touche **MENU**, puis touchez la touche de fonction → **Heure et date**.
- **Source horaire** : - Réglages de la source horaire : manuel/GPS (applicable pour l'Infodivertissement Columbus, Amundsen)
- **Heure** : - réglages de l'heure
- **Heure d'été** - Activation/désactivation de l'heure d'été
- **Heure d'été automatique** - Activation/désactivation du passage automatique à l'heure d'été
- **Fuseau horaire** : - sélection du fuseau horaire
- **Format horaire** : - réglage du format de l'heure
- **Date** : - réglage de la date
- **Format de date** : - réglage du format de la date

## Réglage de la langue de l'Infodivertissement

- Appuyez sur la touche **MENU**, puis touchez la touche de fonction → **Langue/ Language**.
- Sélectionner la langue de l'Infodivertissement.

Dans certaines langues, après la sélection, une touche de fonction pour choisir entre une voix **Féminine** et une voix **Masculine** s'affiche.

### **i** Nota

- L'Infodivertissement indique par une notification à l'écran si aucune commande vocale n'est disponible lorsqu'une langue est sélectionnée.
- Les messages sont générés par l'Infodivertissement. La compréhension optimale ne peut pas être systématiquement garantie (par ex. nom de rue ou de ville).

## Réglage des langues de clavier supplémentaires

- Appuyez sur la touche **MENU**, puis touchez la touche de fonction → **Langues clavier supplémentaires**.

Dans ce menu, il est possible d'insérer un ensemble de langues de clavier, afin de permettre la saisie de caractères d'une autre langue que celle définie actuellement.

## Réglages des unités

- Appuyez sur la touche **MENU**, puis touchez la touche de fonction → **Unités**.
- **Distance** : - unités de distance
- **Vitesse** : - Unités de vitesse
- **Température** : - unités de température
- **Volumes** : - unités de volume
- **Consommation de carburant** : - unités de consommation
- **Pression** : - unités de pression pour les pneus

## Réglages de la transmission des données

Une transmission de données active permet de transmettre des données entre l'Infodivertissement et un appareil externe, ou de contrôler certaines fonctions de l'Infodivertissement à l'aide des applications d'un appareil externe (par ex. ŠKODA Media Command).

- Appuyez sur la touche **MENU**, puis touchez la touche de fonction → **Transmission de données téléphones mobiles**.
- **Activer Transmission de données pour Apps ŠKODA** - Activation/désactivation de la transmission de données
- **Commande via les applications** : - Réglage de la commande de l'Infodivertissement via les applications de l'appareil externe (applicable pour l'Infodivertissement Columbus, Amundsen)
  - **Désactiver** - Désactivation de la commande de l'Infodivertissement via un appareil externe
  - **Valider** - Commande de l'Infodivertissement avec confirmation nécessaire
  - **Autoriser** - Commande de l'Infodivertissement sans confirmation nécessaire

## Réglages de la commande vocale

- Appuyez sur la touche **MENU**, puis touchez la touche de fonction → **Commande vocale**.
- **Exemple de commandes dans le système d'Infodivertissement** - Activation/désactivation de l'affichage du menu avec les instructions vocales de base à l'activation de la commande vocale
- **Tonalité initiale commande vocale** - Activation/désactivation du signal sonore à l'activation de la commande vocale
- **Tonalité finale commande vocale** - Activation/désactivation du signal sonore à la désactivation de la commande vocale

- **Tonalité de saisie dans dialogue vocal** – Activation/désactivation du signal sonore pour la saisie d'une instruction vocale
- **Tonalité finale commande vocale** – Activation/désactivation du signal sonore après la saisie d'une instruction vocale

### Retrait correct de l'appareil externe

- Appuyez sur la touche **MENU**, puis touchez la touche de fonction **Retirer correctement** et sélectionner l'appareil externe à retirer.

### Restaurer les paramètres par défaut

- Appuyez sur la touche **MENU**, puis touchez la touche de fonction **Paramètres par défaut**.

Dans ce menu, il est possible de rétablir tous les réglages ou certains réglages uniquement.

### Bluetooth® Réglages

- Appuyer sur le champ du capteur **MENU** puis sur la touche de fonction **Bluetooth**.
- **Bluetooth** – Activation/désactivation de la fonction Bluetooth®
- **Visibilité** : - Activation/désactivation de la visibilité de l'appareil Bluetooth® pour les autres appareils Bluetooth®
- **Nom** : - Modifier le nom de l'unité Bluetooth®
- **Appareils couplés** - Affichage de la liste des appareils Bluetooth® connectés
- **Chercher appareils** - Recherche d'appareils Bluetooth® disponibles
- **Audio Bluetooth (A2DP/AVRCP)** - Activation/désactivation de la possibilité de raccordement d'un périphérique audio Bluetooth® (par ex. un lecteur MP3, une tablette, etc.)

### WLAN Réglages

Applicable pour l'Infodivertissement Columbus, Amundsen.

- Appuyez sur la touche **MENU**, puis touchez la touche de fonction **WLAN**

- **WLAN** - Liste des hotspots d'appareils externes disponibles
- **WLAN** - Activer/désactiver le WLAN de l'Infodivertissement
- **Raccord rapide WPS (bouton WPS)** - Établir une connexion sécurisée au hotspot de l'appareil externe via WPS (applicable pour l'Infodivertissement Amundsen)
- **Réglages manuels** - Réglage des paramètres pour la recherche et la connexion avec le hotspot de l'appareil externe
  - **Nom du réseau** - Saisie du nom du hotspot
  - **Clé réseau** - Réglage du mot de passe d'accès
  - **Degré de sécurité** : - Réglage de la protection (WPA2 réglé en continu)
  - **Connecter** - Établir la connexion
  - **Rechercher** - Rechercher/rétablir la liste des hotspots disponibles
- **Hotspot mobile** - Réglage des hotspots de l'Infodivertissement (dans la touche de fonction, le symbole  s'affiche avec le nombre d'appareils externes connectés)
  - **Hotspot mobile** - Activation/désactivation du hotspot de l'Infodivertissement
  - **Raccord rapide WPS (bouton WPS)** - Établir une connexion sécurisée au hotspot de l'Infodivertissement via WPS (applicable pour l'Infodivertissement Amundsen)
  - **Réglages Hotspot (WLAN)** - Réglage des paramètres pour la connexion au hotspot de l'Infodivertissement
    - **Degré de sécurité** : - Réglage de la protection (WPA2 réglé en continu)
    - **Clé réseau** - Réglage du mot de passe d'accès
    - **SSID: ...** - Nom du hotspot de l'Infodivertissement
    - **Ne pas envoyer le nom du réseau (SSID)** - Activer/désactiver la visibilité du hotspot de l'Infodivertissement
    - **Enregistrer** - Enregistrement des paramètres définis pour le hotspot de l'Infodivertissement

### Réglages réseau

Valable pour l'Infodivertissement Columbus avec la carte SIM insérée dans le module externe et pour l'Infodivertissement Amundsen avec l'appareil CarStickraccordé.

- Appuyez sur la touche **MENU**, puis touchez la touche de fonction **Réseau**.
- **Réglages réseau** - Réglages de la connexion de données selon votre opérateur téléphonique correspondant (réglages APN)
  - **Nom du point d'accès: ...** - Réglage du nom du point d'accès
  - **Nom d'utilisateur: ...** - Réglage du nom d'utilisateur

- **Mot de passe:** ... - Réglage du mot de passe
- **Authentification :** - Réglage du type de contrôle
  - **Normal** - Sans contrôle
  - **Sûr** - Contrôle nécessaire
- **Réinitialiser le point d'accès (APN)** - Suppression des paramètres de réglage réseau
  - **Enregistrer** - Enregistrement des paramètres de réglage réseau
- **Opérateur réseau:** ... - Sélection de l'opérateur réseau (l'option de menu est visible si la carte SIM est insérée dans l'appareil CarStick ou dans le module externe)
- **Itinérance des données** - Activation/désactivation de l'utilisation de l'itinérance de la connexion de données
- **Détails de la connexion actuelle** - Affichage des informations sur les données téléchargées (en appuyant sur la touche de fonction Réinitialiser, les informations des données sont supprimées)
- **Connexion données :** - Réglage de l'utilisation de la connexion de données (connexion Internet) de la carte SIM insérée dans l'appareil CarStick ou dans le module externe
  - **Arrêt** - l'utilisation de la connexion de données est impossible
  - **Demande** - l'utilisation de la connexion de données n'est possible qu'après confirmation.
  - **Marche** - l'utilisation de la connexion de données est possible à tout moment

### Réglages des services en ligne ŠKODA Connect

- Appuyez sur la touche **MENU**, puis touchez la touche de fonction  → **ŠKODA Connect (services en ligne)**.
- **Gestion des services** - Informations sur la licence des différents services en ligne et option pour les activer/désactiver
- **Enregistrement** - Saisie du code PIN d'activation des services en ligne (reçu dans le profil utilisateur sur le site Internet Portail ŠKODA Connect)

### Informations système

- Appuyez sur la touche **MENU**, puis touchez la touche de fonction  → **Informations système**.

Les informations disponibles sont affichées, par ex. en ce qui concerne le matériel et le logiciel d'Infodivertissement, la version du logiciel Bluetooth®, la version de la base de données de navigation etc.

- Pour mettre à jour le logiciel de l'Infodivertissement, la version du logiciel Bluetooth® entre autres, appuyez sur la touche de fonction Mettre à jour le logiciel.
- Pour mettre à jour la base de données de navigation et les catégories de destinations spéciales créées du profil d'utilisateur sur le site Internet Portail ŠKODA Connect, appuyez sur la touche de fonction Mise à jour en ligne.

Les informations concernant la mise à jour du logiciel sont disponibles auprès de nos concessionnaires ŠKODA ou sur les pages Internet ŠKODA suivantes.

<http://go.skoda.eu/updateportal>

### Réglages du menu Radio

#### Réglages radio

- Dans le menu principal *Radio*, appuyez sur la touche de fonction .
- **Tonalité** – réglages du son
- **Scan** - Lecture automatique de petites plages de tous les émetteurs disponibles sur la plage de fréquence actuelle
- **Touches fléchées:** - Réglage de la fonction des touches de fonction <|>
  - **Liste mémor.** - Naviguer entre les stations enregistrées sous les touches de présélection des stations
  - **Liste des stations** - Naviguer entre toutes les stations radio disponibles de la plage de fréquences sélectionnée
- **Radioguidage (TP)** - Activation/désactivation de la fonction Radioguidage TP
- **Supprimer mémoire** - Supprimer les touches de station
- **Logos stations** - Attribution manuelle du logo de station
- **Radiotexte** - Activation/désactivation de l'affichage du radiotexte (FM et DAB)
- **Paramètres avancés** - Paramètres supplémentaires qui diffèrent d'une gamme de radio sélectionnée à une autre (FM et DAB)

#### Réglages avancés (FM)

- Dans le menu *Radio*, sélectionnez la gamme FM et appuyez sur la touche de fonction  → **Réglages avancés**.
- **Mémorisation auto. logos de stations** - Mémorisation automatique du logo de station
- **Région pour logo de station :** - Réglage de la région pour les logos des stations ▶

- **Changement fréquence automatique (AF)** – Activation/désactivation de la recherche d'autres fréquences d'émission de la station en cours d'écoute
- **Radio data system (RDS)** – Activation/désactivation de la fonction RDS (réception d'informations supplémentaires de la station)
- **RDS régional** : – Activation/désactivation du suivi des émetteurs locaux de la même station
  - **Fixe** - L'émetteur local sélectionné est maintenu. En cas de perte du signal, il faut chercher manuellement un autre émetteur.
  - **Automatique** - Sélection automatique de la station offrant la meilleure réception. En cas de perte de réception dans la région concernée, une autre région disponible est réglée automatiquement par l'Infotainment.

## Réglages avancés (DAB)

- ▶ Dans le menu *Radio*, sélectionnez la gamme DAB et appuyez sur la touche de fonction → **Réglages avancés**.
- **Mémorisation auto. logos de stations** - Mémorisation automatique du logo de station
- **Informations routières DAB** - Activation/désactivation des messages routiers DAB
- **Infos routières DAB supplémentaires** - Activation/désactivation des autres messages (par ex. avertissements, météo régionale, reportages sportifs, informations financières)
- **DAB - suivi des programmes DAB** - Activation/désactivation de la poursuite d'émissions DAB automatique sur une autre fréquence ou dans d'autres groupes de stations
- **Commutation automatique DAB - FM** - Activation/désactivation du passage automatique de la DAB à la gamme de fréquences radio FM en cas de perte du signal DAB
- **Passage à une station similaire** - Activation/désactivation de la commutation automatique sur une autre station avec un contenu similaire en cas de perte de signal (applicable pour l'Infodivertissement Columbus)
- **Gamme L** - Activation/désactivation de la disponibilité de la gamme L

### Commutation automatique de DAB vers FM

En cas de mauvaise réception DAB, l'Infodivertissement essaie de trouver une station FM.

Quand la station est captée par la plage de fréquences FM, (FM) s'affiche derrière le nom de la station. Lorsque la station DAB correspondante est à nouveau disponible, la commutation de FM à DAB se fait automatiquement.

S'il n'est pas non plus possible, en cas de mauvaise réception, de trouver une station DAB dans la gamme FM, l'Infodivertissement se met en sourdine.

### Gamme L

Pour la réception radio DAB, des plages de fréquences radio différentes sont utilisées dans les divers pays. Dans certains pays, la réception radio DAB n'est disponible que dans ce qu'on appelle la gamme L.

Si aucune réception radio DAB sur la gamme L n'est possible dans ce pays, nous recommandons de désactiver la gamme L. Ceci permet d'accélérer la recherche de station.

## Réglages du menu Médias

- ▶ Dans le menu principal *Médias*, appuyez sur la touche de fonction .
- **Tonalité** – réglages du son
- **Gérer jukebox** - Gestion (Enregistrement/Suppression) des fichiers supportés (Audio/Vidéo) dans la mémoire interne de l'Infodivertissement (applicable pour l'Infodivertissement Columbus)
- **Mix/Repeat, sous-dossiers inclus** - Activation/désactivation de la lecture de titre y compris sous-dossiers
- **Bluetooth** - Paramètres de la fonction Bluetooth®
- **WLAN** - Réglage WLA (applicable pour l'Infodivertissement Columbus, Amundsen)
- **Paramètres vidéo (DVD)** - Réglage des paramètres DVD Vidéo (applicable pour l'Infodivertissement Columbus)
- **Retirer en toute sécurité** : - Retrait en toute sécurité de l'appareil externe
- **Radioguidage (TP)** - Activation/désactivation de la radiodiffusion d'informations routières

## Paramètres du menu Images

- ▶ Dans le menu principal *Images*, appuyez sur la touche de fonction .
- **Affichage d'images** : - Réglage de l'affichage des images
  - **Complet** – Représentation de la taille d'image maximum en conservant le rapport largeur/hauteur
  - **Automatique** - Représentation plein écran
- **Durée de l'affichage** : – Réglage de la durée d'affichage des images pendant le diaporama
- **Répéter diaporama** - Activation/désactivation de la répétition du diaporama

## Paramètres du menu DVD Vidéo

Valable pour l'Infodivertissement Columbus.

➤ Dans le menu principal *DVD vidéo*, appuyez sur la touche de fonction .

En fonction du DVD inséré, certains des éléments de menu suivants sont affichés.

- **Format** : - réglage du rapport largeur/hauteur de l'affichage à l'écran
- **Canal audio** : - Sélection du canal audio
- **Sous-titres** : - Sélection du sous-titre
- **Entrer/modifier code PIN pour contrôle parental** - Gestion du code PIN pour la sécurité enfant
- **Contrôle parental** : - Réglages de la sécurité enfant

## Réglages du menu Téléphone

➤ Dans le menu principal *Téléphone*, appuyez sur la touche de fonction. .

- **Mode mains libres** - Commutation d'un appel vers le téléphone / à nouveau vers l'Infodivertissement (l'élément du menu s'affiche pendant une conversation téléphonique)
- **Sélection téléphone mobile** - Recherche de téléphones disponibles/Liste des téléphones couplés/Sélection du téléphone
- **Bluetooth** - Réglages Bluetooth <sup>®</sup> » [page 138](#)
- **Profil d'utilisateur** - Réglages du profil d'utilisateur
  - **Gérer favoris** - Réglage des touches de fonction pour les contacts favoris
  - **N° de messagerie** : - Saisie du numéro de téléphone de la messagerie
  - **Sélection du réseau** - Sélection de l'opérateur téléphonique de la carte SIM enfichée dans le module externe (applicable pour l'Infodivertissement Columbus à lecteur de carte SIM en module externe)
  - **Préférence** : - Sélection de la priorité des services téléphoniques de la carte SIM insérée dans le module externe (applicable pour l'Infodivertissement Columbus avec le lecteur de carte SIM dans le module externe)
    - **Automatique** - En fonction de l'opérateur téléphonique
    - **Communic. tél.** - Les conversations téléphoniques sont privilégiées
    - **Transm. donn.** - Une connexion de données est privilégiée
  - **Trier par** : - Tri de la liste des contacts du téléphone
    - **Nom** - Classement par noms de famille de contact
    - **Prénom** - Classement par prénoms

- **Nom du profil** : - Changement de nom du profil de la carte SIM insérée dans le module externe (applicable pour l'Infodivertissement Columbus avec le lecteur de carte SIM dans le module externe)
- **Importer contacts** : - Importer les contacts du téléphone
- **Sélectionner des contacts de l'appareil** - Ouverture du menu des téléphones couplés (applicable pour l'Infodivertissement Columbus à lecteur de carte SIM en module externe - lorsque la carte SIM est enfichée dans le module externe)
- **Sélectionner la sonnerie** - Sélection de la sonnerie (en fonction du téléphone raccordé)
- **Rappel: Téléphone mobile dans station de charge** - Activation/désactivation de l'avertissement rappelant de ne pas oublier le téléphone dans le véhicule (si le téléphone était connecté à l'Infodivertissement)
- **Afficher images pour contacts** - Activation/désactivation de l'affichage des images associées à des contacts
- **Conférence** - Activation/désactivation de la conférence
- **Paramètres d'appel** - Réglage des fonctions téléphoniques de la carte SIM enfichée dans le module externe pendant un appel (applicable pour l'Infodivertissement Columbus à lecteur de carte SIM en module externe)
- **Signal d'appel** : - Activation/désactivation de l'affichage de l'option pour recevoir un appel entrant pendant la conversation, sélection des paramètres de renvoi actuels
  - **On** - Activation de l'affichage
  - **Off** - Désactivation de l'affichage
  - **Demander statut** - Vérification des réglages des fonctions de la carte SIM
- **Envoyer propre numéro** : - Réglage de l'affichage du numéro de téléphone pour le destinataire
  - **On** - Activation de l'affichage
  - **Off** - Désactivation de l'affichage
  - **En fonction réseau** - Affichage en fonction de l'opérateur téléphonique
  - **Demander statut** - Vérification des réglages des fonctions de la carte SIM
- **Supprimer des appels** - Supprimer au moyen de la carte SIM insérée dans le module externe ou au moyen d'un téléphone connecté à l'Infodivertissement par le profil Bluetooth <sup>®</sup> rSAP (valable pour l'Infodivertissement Columbus avec le lecteur de carte SIM dans le module externe)
  - **Tous** - Supprimer tous les appels
  - **En absence** - Supprimer les appels en absence
  - - Suppression des appels émis
  - **Reçus** - Supprimer les appels acceptés

- **Réglages des SMS** - Réglage des messages textes de la carte SIM insérée dans le module externe ou au moyen d'un téléphone connecté à l'Infodivertissement par le profil Bluetooth® rSAP (valable pour l'Infodivertissement Columbus avec le lecteur de carte SIM dans le module externe)
  - **Compte standard** - Réglage pour l'utilisation des messages textes (visible uniquement lorsque la carte SIM est utilisée uniquement pour les services de données et en même temps, un téléphone compatible avec le profil Bluetooth® MAP est connecté à l'Infodivertissement)
    - **Aucun compte stand.** - Sans priorité (sélection de la carte SIM ou du téléphone connecté nécessaire)
    - **SIM** - Liste des messages texte de la carte SIM
    - **MAP** - Liste des messages texte du téléphone connecté
  - **N° centre service** : - Réglage du numéro du service SMS de l'opérateur téléphonique
  - **Mémoriser SMS envoyés** - Activation/désactivation de l'enregistrement des SMS sur la carte SIM
  - **Durée de validité** : - Réglage de la période pendant laquelle l'opérateur téléphonique s'efforcera de transmettre le message texte (par ex. lorsque le destinataire n'est pas joignable ou que l'Infodivertissement est éteint)
  - **Supprimer SMS** - Suppression des messages textes enregistrés sur la carte SIM
    - **Tous** - Supprimer tous les messages textes
    - **Boîte de réception** - Suppression des messages textes reçus
    - **Boîte d'envoi** - Suppression des messages textes prêts à être envoyés
    - **Envoyés** - Suppression des messages textes envoyés
  - **Interface téléphonique « Business »** - Activation/désactivation de la fonction téléphonique du module externe (applicable pour l'Infodivertissement Columbus à lecteur de carte SIM en module externe)
  - **Utiliser carte SIM uniq. pour connex. données - Activer** - Activation des services de données uniquement / **Désactiver** - Activation des services de données et des services de téléphone de la carte SIM insérée dans le module externe (applicable pour l'Infodivertissement Columbus à lecteur de carte SIM en module externe)
  - **Réseau** - Réglage du réseau du fournisseur de service de téléphone de la carte SIM insérée dans le module externe ou au moyen d'un téléphone connecté à l'Infodivertissement par le profil Bluetooth® rSAP (valable pour l'Infodivertissement Columbus avec le lecteur de carte SIM dans le module externe) / de la carte SIM insérée dans l'appareil CarStick (valable pour l'Infodivertissement Amundsen) » [page 138](#)

- **Réglages PIN** - Réglage du code PIN de la carte SIM insérée dans le module externe (applicable pour l'Infodivertissement Columbus avec le lecteur de carte SIM dans le module externe)
  - **Saisie automatique du code PIN** - Activer/désactiver l'enregistrement du code PIN de la carte SIM
  - **Modifier le code PIN** - Modification du code PIN de la carte SIM
  - **2e Ajouter 2e PIN** - Saisie du deuxième code PIN de la carte SIM (lorsque la fonction **Entrée automatique du code PIN** est activée, par ex. si la carte SIM supporte la connexion de données via un autre opérateur téléphonique)
- **Rediriger les appels** - Réglage de la redirection des appels entrants (applicable pour l'Infodivertissement Columbus à lecteur de carte SIM en module externe)
  - **Tous les appels** - Redirection de tous les appels entrants
  - **Si occupé** - Redirection des appels entrants pendant une conversation téléphonique
  - **Si non joignable** - Redirection des appels entrants lorsque le véhicule se trouve hors de portée du signal de l'opérateur téléphonique
  - **Si aucune réponse** - Redirection des appels entrants si l'appel entrant n'est pas accepté

### Réglages du menu SmartLink+

- Dans le menu principal *SmartLink*, appuyez sur la touche de fonction  .
- **Activer Transmission de données pour Apps ŠKODA** - Activation/désactivation de la transmission de données pour les applications ŠKODA
- **MirrorLink®** - Réglages du système MirrorLink®
  - **Autoriser l'affichage des notifications MirrorLink®** - Activation/désactivation de l'affichage des notifications des applications MirrorLink® sur l'écran d'Infodivertissement

### Paramètres du menu Navigation

#### Options d'itinéraires

- Dans le menu principal *Navigation*, appuyez sur la touche de fonction  → Options itin. .
- **Proposer 3 itinéraires bis** - Activation/désactivation du menu pour les itinéraires alternatifs (économique, rapide, court)
- **Itinéraire** : - Réglage de l'itinéraire préféré

- **Prop. d'itinéraires** - Afficher/masquer le menu des trajets fréquents dans la fenêtre supplémentaire
- **Itinéraire dynamique** - Activation/désactivation du calcul d'itinéraire dynamique à l'aide de messages routiers TMC
- **Éviter autoroutes** - Activation/désactivation de l'utilisation d'autoroutes pour le calcul de l'itinéraire
- **Éviter ferries et trains-autos** - Activation/désactivation de l'utilisation de ferrys et de trains-auto pour le calcul de l'itinéraire
- **Éviter routes à péage** - Activation/désactivation de l'utilisation d'autoroutes à péages pour le calcul de l'itinéraire
- **Éviter tunnels** - Activation/désactivation de la non-utilisation de tunnels pour le calcul de l'itinéraire
- **Éviter routes à vignette** - Activation/désactivation de la non utilisation de routes avec obligation de vignette pour le calcul de l'itinéraire
- **Afficher les vignettes disponibles** - Choix des pays pour lesquels une vignette valide est disponible (les routes à obligation de vignette sont utilisées pour le calcul de l'itinéraire)
- **Tenir compte de la remorque** - Activation/désactivation de la prise en compte de la remorque pour le calcul de l'itinéraire » [page 198](#)

## Carte

➤ Dans le menu principal *Navigation*, appuyez sur la touche de fonction  → Carte.

- **Afficher signalisation routière** - Activation /désactivation de l'affichage de la signalisation routière
- **Recommandation de voie** - Activation/désactivation de l'affichage de la recommandation de voie
- **Réglages de Google Earth™** - Activer/désactiver l'affichage des destinations spéciales sur la carte Google Earth™ (valable pour l'Infodivertissement Columbus pour l'affichage de la carte Google Earth™)
- **Informations sur des attractions touristiques** - Activation/désactivation de l'affichage des informations sur les attractions touristiques
- **Informations sur des entreprises** - Activation/désactivation de l'affichage des informations sur les entreprises
- **Informations sur Wikipedia** - Activation/désactivation de l'affichage des informations sur Wikipedia
- **Afficher favoris** - Activation/désactivation de l'affichage des favoris

- **Afficher destinations spéciales** - Activation/désactivation de l'affichage des destinations spéciales
  - **Sélectionner catégories de destinations spéciales** - Choix des catégories des destinations spéciales affichées
  - **Afficher repères de destinations spéc.** - Activation/désactivation des logos de société affichés pour les destinations personnalisées
- **Réglages Trafic** - Réglage de l'affichage d'un obstacle sur la route indiqué par un programme radio en ligne
  - **Afficher une voie libre** - Activer/désactiver l'affichage des itinéraires avec une circulation fluide
  - **Afficher les embouteillages** - Activer/désactiver l'affichage des itinéraires avec une circulation dense
  - **Afficher les perturbations du trafic** - Activer/désactiver l'affichage des itinéraires avec un obstacle à la circulation

## Gérer la mémoire

➤ Dans le menu principal *Navigation*, appuyez sur la touche de fonction  → Gérer mémoire.

- **Trier les contacts** : - Réglage du tri du répertoire
  - **Par nom** - Tri par nom de famille des contacts
  - **Par prénom** - Tri par prénom des contacts
- **Définir adresse domicile** - Saisie de l'adresse du domicile
- **Mes destinations spéciales** - Suppression des destinations spéciales (POI personnels)
- **Mettre à jour mes dest. spéc. (SD/USB)** - Import de destinations spéciales personnelles (POI personnels)
- **Afficher mes destinations spéciales (en ligne)** - Importation en ligne/mise à jour des catégories de destinations spéciales personnalisées créées dans le profil utilisateur sur le site Internet Portail ŠKODA Connect
- **Importer les destinations (SD/USB)** - Import des destinations au format vCard
- **Supprimer les données utilisateurs** - Supprimer les données utilisateurs (en appuyant sur la touche Supprimer et en confirmant la suppression)
  - **Dernières destin.** - Suppression des dernières destinations
  - **Mémoire destin.** - Suppression des destinations enregistrées
  - **Destinations en ligne** - Suppression des destinations en ligne enregistrées
  - **Itinéraires** - Suppression des itinéraires enregistrés
  - **Mes destinations spéciales (POI personnels)** - suppression des catégories de destinations spéciales personnelles

- **Historiques localités** - Suppression de l'historique des localités déjà saisies via une adresse
- **Adresse domicile** - Suppression de l'adresse du domicile définie
- **Destination repère** - Suppression de la destination repère
- **Points de passage** - Supprimer les points dans le mode points de passage (applicable pour l'Infodivertissement Columbus)
- **Prop. d'itinéraires** - Suppression des trajets les plus parcourus

## Instructions de navigation

- Dans le menu principal *Navigation*, appuyez sur la touche de fonction → Instructions de navigation.
- **Volume** - Réglage du volume des messages de navigation
- **Baisse divertiss. Navigation** - Diminution du volume audio (volume de la radio, par ex.) lorsque la navigation est activée
- **Instructions de navig. :** - Réglage de la source des commandes vocales de navigation (applicable pour l'Infodivertissement Columbus)
  - **Détaillée** - Instructions de navigation détaillées
  - **Abrégée** - Instructions de navigation abrégées
  - **Uniq. si perturb.** - Instructions de navigation seulement en cas de perturbations du trafic
- **Aucune instruction navig. pdt appel** - Activer/désactiver les instructions de navigation pendant une conversation téléphonique
- **Remarque: « Mes destinations spéciales »** - Activer/désactiver un signal sonore en cas de destination spécifique à proximité (si cela est pris en charge par la destination spécifique importée)

## Vitesses maximum

- Dans le menu principal *Navigation*, appuyez sur la touche de fonction → Vitesse maximum.

Les limites de vitesse maximum du pays s'affichent.

Lorsque la fonction suivante est activée **Remarque : Frontière passée** » page 144, **Réglages avancés**, les limites de vitesse spécifiques du pays sont affichées au passage de la frontière des pays.

## Options de station-service

- Dans le menu principal *Navigation*, appuyez sur la touche de fonction → Options ravitaillem.
- **Sélectionner station-service préférée** - Sélection de la marque de station-service préférée (les stations-services de la marque sélectionnée s'affichent sur les trois premières positions de la liste lors d'une recherche)
- **Avertissement ravitaillem.** - Activation/désactivation d'un avertissement avec option de recherche de la station-service la plus proche si le réservoir de carburant atteint le niveau de réserve

## Informations de version

- Dans le menu principal *Navigation*, appuyez sur la touche de fonction → Informations de version.

La liste des pays pour lesquelles il existe des données de navigation s'affiche, ainsi que la date de la dernière mise à jour.

Une mise à jour des données de navigation est possible en appuyant sur la touche de fonction **Mise à jour (SD/USB)** ou **Mise à jour (en ligne)**.

Les informations concernant la mise à jour des données de navigation sont disponibles auprès de nos partenaires ŠKODA ou sur les pages Internet ŠKODA suivantes.

<http://go.skoda.eu/updateportal>

## Réglages avancés

- Dans le menu principal *Navigation*, appuyez sur la touche de fonction → Réglages avancés.
- **Affichage temporel :** - Choix de l'affichage du temps dans la ligne de statut
  - - Heure d'arrivée prévue à destination
  - - Temps restant estimé jusqu'à destination
- **Ligne de statut :** - Choix du type de destination, pour laquelle le trajet et le temps restants sont affichés dans la ligne de statut (définit également le type de destination en fonction du choix de → affiché sur la carte)
  - - Destination
  - - Prochaine destination intermédiaire

- **Remarque: Frontière passée** - Activation/désactivation de l'affichage de la fenêtre d'information avec les limites de vitesse autorisée lors du franchissement des frontières nationales
- **Mode démo** - Activation/désactivation du guidage en mode de démonstration
- **Définir le point de départ du mode démo** - Saisie du point de départ du guidage en mode démo en saisissant l'adresse ou via la position actuelle du véhicule

## Paramètres de l'Infodivertissement - Swing

### Réglages système de l'Infodivertissement

#### Réglages du son

- Appuyez sur la touche **SOUND** ou **SETUP**, puis appuyez sur la touche de fonction **Sonnerie**.
- **Volume** - Réglage du volume
  - **Volume maximum à la mise en marche** - Réglage du volume sonore maximum à l'allumage de l'Infodivertissement
  - **Annonces** - Réglage du volume des messages routiers radio (TP)
  - **Adaptation volume** - Augmentation du volume sonore lorsque la vitesse du véhicule augmente
  - **Réduction volume d'infodivertissement** - diminution du volume audio (volume de la radio, par ex.) lorsque l'aide au stationnement est activée
  - **Baisse divertiss. (Navigation)** - Diminution du volume audio (volume de la radio, par ex.) lorsque la navigation est activée
  - **Audio Bluetooth** - Réglage du volume de l'appareil raccordé via le profil audio Bluetooth®
- **Balance - fader** - Réglage de l'équilibrage du son entre la gauche et la droite, l'avant et l'arrière
- **Graves - médiums - aigus** - Réglage de l'égaliseur
- **Son de l'écran tactile** - Activation/désactivation du signal sonore lors de l'effleurement de l'écran

#### Paramètres de l'écran

- Appuyez sur la touche **SETUP**, puis touchez la touche de fonction **Écran**.
- **Écran off (dans 10 s)** - Activation/désactivation de l'arrêt automatique de l'écran
- **Afficher l'heure lorsque l'écran est éteint** - Affichage de l'heure et la date lorsque l'écran est éteint
- **Degré luminosité** - Réglage du degré de luminosité de l'écran
- **Son de l'écran tactile** - Activation/désactivation du signal sonore lors de l'effleurement de l'écran
- **Afficher heure en mode veille** - Affichage de l'heure et de la date à l'écran lorsque le contact est mis et l'Infodivertissement éteint

## Paramètres de l'heure et de la date

- Appuyez sur la touche **SETUP**, puis touchez la touche de fonction **Heure et date**.
  - **Heure** : – réglages de l'heure
  - **Format horaire** : – réglage du format de l'heure
  - **Heure d'été** – Activation/désactivation de l'heure d'été
  - **Heure d'été automatique** – Activation/désactivation du passage automatique à l'heure d'été
  - **Date** : – réglage de la date
  - **Format de date** : – réglage du format de la date

## Réglage de la langue de l'Infodivertissement

- Appuyez sur la touche **SETUP**, puis touchez la touche de fonction **Langue/Language**.
- Sélectionner la langue de l'Infodivertissement.

## Réglage des langues de clavier supplémentaires

- Appuyez sur la touche **SETUP**, puis touchez la touche de fonction **Langues de clavier supplémentaires**.

Dans ce menu, il est possible d'insérer un ensemble de langues de clavier, afin de permettre la saisie de caractères d'une autre langue que celle définie actuellement.

## Réglages des unités

- Appuyez sur la touche **SETUP**, puis touchez la touche de fonction **Unités**.
  - **Distance** : – unités de distance
  - **Vitesse** : – Unités de vitesse
  - **Température** : – unités de température
  - **Volumes** : – unités de volume
  - **Consommation de carburant** : – unités de consommation de carburant
  - **Pression** : – unités de pression pour les pneus

## Activation/désactivation de la transmission des données

La transmission de données activée permet la transmission de données entre l'Infodivertissement et un appareil externe.

- Appuyez sur la touche **SETUP**, puis touchez la touche de fonction **Activer la transmission de données pour les applications ŠKODA**.

## Retrait sécurisé de la source externe

- Appuyez sur la touche **SETUP**, puis appuyez sur la touche de fonction **Retrait en toute sécurité** et sélectionnez l'appareil externe à retirer.

## Restaurer les paramètres par défaut

- Appuyez sur la touche **SETUP**, puis touchez la touche de fonction **Paramètres par défaut**.

Dans ce menu, des réglages individuels ou tous les réglages peuvent être rétablis en même temps.

## Bluetooth® Réglages

- Appuyez sur la touche **SETUP**, puis touchez la touche de fonction **Bluetooth**.
  - **Bluetooth** – Activation/désactivation de la fonction Bluetooth®
  - **Visibilité** : – Activation/désactivation de la visibilité de l'appareil Bluetooth® pour les autres appareils Bluetooth®
  - **Prénom** – Modifier le nom de l'unité Bluetooth®
  - **Appareils couplés** – Affichage de la liste des appareils Bluetooth® connectés
  - **Chercher appareils** – Recherche d'appareils Bluetooth® disponibles
  - **Audio Bluetooth (A2DP/AVRCP)** – Activation/désactivation de la possibilité de raccordement d'un périphérique audio Bluetooth® (par ex. un lecteur MP3, une tablette, etc.)

## Réglages des services en ligne ŠKODA Connect

- Appuyez sur la touche **SETUP**, puis touchez la touche de fonction **ŠKODA Connect (services en ligne)**.
  - **Gestion des services** – Informations sur la licence des différents services en ligne et option pour les activer/désactiver
  - **Enregistrement** – Saisie du code PIN d'activation des services en ligne (reçu dans le profil utilisateur sur le site Internet Portail ŠKODA Connect)

## Informations système

- Appuyez sur la touche **SETUP**, puis touchez la touche de fonction **Informations système**.

Les informations disponibles sont affichées, par exemple en ce qui concerne le matériel et le logiciel d'Infodivertissement, la version du logiciel Bluetooth®, etc.

- Pour mettre à jour le logiciel de l'Infodivertissement, la version du logiciel Bluetooth® entre autres, appuyez sur la touche de fonction **Mettre à jour le logiciel**.

Les informations concernant la mise à jour du logiciel sont disponibles auprès de nos concessionnaires ŠKODA ou sur les pages Internet ŠKODA suivantes.

<http://go.skoda.eu/infotainment>

## Réglages du menu Radio

### Réglages radio

- Dans le menu principal *Radio*, appuyez sur la touche de fonction .
- **Scan** - Lecture automatique de petites plages de tous les émetteurs disponibles sur la plage de fréquence actuelle
- **Tonalité** – réglages du son
- **Touches fléchées**: - Réglage de la fonction des touches de fonction <|>
  - **Mémoires** - Naviguer entre les stations enregistrées sous les touches de pré-sélection des stations
  - **Stations** - Naviguer entre toutes les stations radio disponibles de la plage de fréquences sélectionnée
- **Radioguidage (TP)** - Activation/désactivation de la radiodiffusion d'informations routières
- **Radiotexte** - Activation/désactivation de l'affichage du radiotexte (FM et DAB)
- **Trier la liste des stations** : - Types de tri des stations radio dans la liste des stations
  - **Groupe** - tri des groupes en fonction du programme diffusé
  - **Alphabet** - Ordre alphabétique des noms de station
- **Logos stations** - Attribution manuelle du logo de station

- **Supprimer mémoire** - Suppression des stations mémorisées sous les touches station
- **Paramètres avancés** - Paramètres supplémentaires qui diffèrent d'une gamme de radio sélectionnée à une autre (FM et DAB)

## Réglages avancés (FM)

- Dans le menu *Radio*, sélectionnez la gamme FM et appuyez sur la touche de fonction  → **Réglages avancés**.
- **RDS régional**: - Activation/désactivation du suivi des émetteurs locaux de la même station
  - **Automatique** - Sélection automatique de la station offrant la meilleure réception. En cas de perte de réception dans la région concernée, une autre région disponible est réglée automatiquement par l'Infotainment.
  - **Fixe** - L'émetteur local sélectionné est maintenu. En cas de perte du signal, il faut chercher manuellement un autre émetteur.
- **Changement fréquence automatique (AF)** - Activation/désactivation de la recherche d'autres fréquences d'émission de la station en cours d'écoute
- **Radio data system (RDS)** - Activation/désactivation de la fonction RDS (réception d'informations supplémentaires de la station)
- **Trier la liste des stations** : - Types de tri des stations radio dans la liste des stations
  - **Groupe** - tri des groupes en fonction du programme diffusé
  - **Alphabet** - Ordre alphabétique des noms de station

## Réglages avancés (DAB)

- Dans le menu *Radio*, sélectionnez la gamme DAB et appuyez sur la touche de fonction  → **Réglages avancés**.
- **Infos routières DAB suppl.** - Activation/désactivation des messages DAB
- **Infos routières DAB supplémentaires** - Activation/désactivation des autres messages (par ex. avertissements, météo régionale, reportages sportifs, informations financières)
- **DAB - suivi des programmes DAB** - Activation/désactivation de la poursuite d'émissions DAB automatique sur une autre fréquence ou dans d'autres groupes de stations
- **Commutation automatique DAB - FM** - Activation/désactivation du passage automatique de la DAB à la gamme de fréquence FM en cas de perte du signal

## Suivi du programme DAB

Si une station DAB fait partie de plusieurs groupes de stations et si le groupe de stations actuel n'est disponible sur aucune autre fréquence, en cas de mauvais signal de réception, la même station est automatiquement recherchée dans un autre groupe de stations.

## Commutation automatique de DAB vers FM

En cas de mauvaise réception DAB, l'Infodivertissement essaie de trouver une station FM.

Quand la station est captée par la plage de fréquences FM, (FM) s'affiche derrière le nom de la station. Lorsque la station DAB correspondante est à nouveau disponible, la commutation de FM à DAB se fait automatiquement.

S'il n'est pas non plus possible, en cas de mauvaise réception, de trouver une station DAB dans la gamme FM, l'Infodivertissement se met en sourdine.

## Paramètres du menu Médias

› Dans le menu principal *Médias*, appuyez sur la touche de fonction .

- **Tonalité** – réglages du son
- **Mix/Repeat, sous-dossiers inclus** - Activation/désactivation de la lecture de titre y compris sous-dossiers
- **Bluetooth** - Paramètres de la fonction Bluetooth®
- **Radioguidage (TP)** - Activation/désactivation de la radiodiffusion d'informations routières
- **Retirer correctement** - retrait correct de l'appareil externe

## Réglages du menu Téléphone

› Dans le menu principal *Téléphone*, appuyez sur la touche de fonction .

- **Mode mains libres** - Commutation d'un appel vers le téléphone / à nouveau vers l'Infodivertissement (l'élément du menu s'affiche pendant une conversation téléphonique)
- **Sélection téléphone mobile** - Recherche de téléphones disponibles/Liste des téléphones couplés/Sélection du téléphone
  - **Chercher** - Recherche de téléphones disponibles
- **Bluetooth** - Réglages Bluetooth® » [page 146](#)

- **Profil d'utilisateur** - Réglages du profil d'utilisateur
  - **Gérer favoris** - Réglage des touches de fonction pour les contacts favoris
  - **Trier par** : - Tri de la liste des contacts du téléphone
    - **Nom** - Classement par noms de famille de contact
    - **Prénom** - Classement par prénoms
  - **Importer contacts** - Importation des contacts téléphoniques
  - **Sélectionner la sonnerie** - Sélection de la sonnerie (en fonction du téléphone raccordé)
- **Rappel: Téléphone mobile dans station de charge** - Activation/désactivation de l'avertissement rappelant de ne pas oublier le téléphone dans le véhicule (si le téléphone était connecté à l'Infodivertissement)
- **Conversations en parallèle** - Activation/désactivation de l'option permettant de gérer deux conversations téléphoniques simultanées

## Réglages du menu SmartLink+

› Dans le menu principal *SmartLink*, appuyez sur la touche de fonction .

- **Activer Transmission de données pour Apps ŠKODA** - Activation/désactivation de la transmission de données pour les applications ŠKODA
- **MirrorLink®** - Réglages du système MirrorLink®
  - **Autoriser la connexion automatique du Bluetooth** - Activer/désactiver l'option d'accouplement et de connexion de l'appareil externe à raccorder via Bluetooth®
  - **Autoriser l'affichage des notifications MirrorLink®** - Activation/désactivation de l'affichage des notifications des applications MirrorLink® sur l'écran d'Infodivertissement

## Radio

### Commande

#### Introduction

En fonction de l'équipement du véhicule et du type d'Infodivertissement, la réception radio analogique des plages de fréquence FM et AM ainsi que la réception radio numérique DAB sont possibles.

#### ! ATTENTION

- Sur les véhicules équipés d'antennes de vitre, n'appliquez pas de film ou d'éléments à revêtement métallique sur les vitres, car cela pourrait entraîner des perturbations de réception.
- Les parkings couverts, tunnels, immeubles ou montagnes peuvent entraver les signaux radio jusqu'à une perte complète.

#### Menu principal

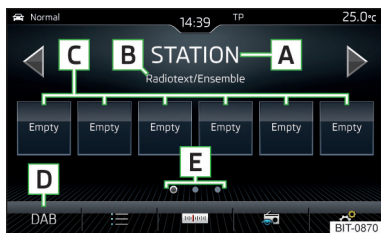

Fig. 174  
Radio : Menu principal (DAB)

- Pour **Afficher** le menu principal, appuyez sur la touche **[RADIO]**.
- **ou** : Appuyez sur la touche **[MENU]**, puis touchez la touche de fonction **[ ]**.

#### Menu principal » fig. 174

- A** Station de radio sélectionnée (désignation ou fréquence)
- B** Texte radio (AM, FM) / Désignation du groupe (DAB)
- C** Touches de réglage de la station préférée
- D** Sélection de la gamme de radio (FM / AM / DAB)
- E** Sélection du groupe mémorisé des stations privilégiées
- <>** Changement de station
- ☰** Liste des stations disponibles

- [ ]** Recherche de station manuelle/semi-manuelle
- [ ]** Affichage du texte radio (DAB) / Présentation des images (DAB)
- [ ]** Réglages du menu *Radio* » page 139 ou » page 147

#### Symboles d'information dans la ligne d'état

Symbole	Signification
TP	Le signal radio du trafic est disponible
no TP	Le signal radio du trafic n'est pas disponible
[ ]	Le signal DAB n'est pas disponible

Si un changement continu d'un nom de station affiché à lieu, il est alors possible de fixer le texte actuel en exerçant une pression prolongée du doigt sur l'écran de l'appareil dans la zone du nom de la station. Le nom de station est entièrement affiché si l'on exerce à nouveau une pression du doigt dans la zone du nom de station.

#### Rechercher des stations et choisir une fréquence

##### Rechercher une station

- Dans le menu principal *Radio*, appuyez sur la touche de fonction **<** ou **>**.

En fonction du réglage **[ ]** une radio disponible de la liste des stations ou une radio enregistrée sur l'un des boutons de station de la plage de fréquence radio sélectionnée est définie.

##### Sélectionner une fréquence

- Pour afficher la valeur de la fréquence sélectionnée dans le menu principal *Radio*, appuyez sur la touche **[ ]**.
- Pour définir la fréquence souhaitée, touchez le régulateur coulissant ou la touche de fonction **<>** dans la partie inférieure de l'écran ou tournez le régulateur **[ ]** (non applicable pour l'Infodivertissement Columbus)

##### Lire les radios les unes après les autres (Scan)

La fonction lit successivement l'ensemble des stations disponibles de la gamme de fréquences actuelle durant quelques secondes.

- Pour démarrer la lecture automatique des stations disponibles, dans le menu principal *Radio* appuyez sur la touche **[ ]** → **Scan**.
- Pour terminer la lecture automatique, appuyez sur la touche **SCAN**.

## Liste des stations disponibles

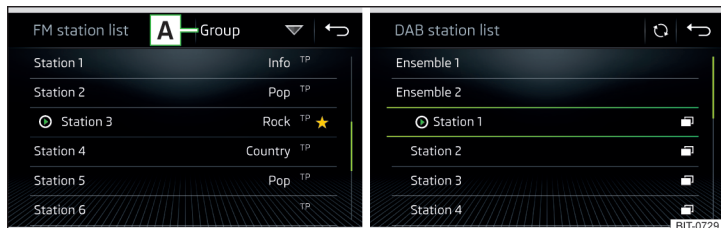

Fig. 175 Exemple de liste de stations disponibles FM/DAB

### Valable pour l'Infodivertissement Columbus, Amundsen, Bolero.

- ▶ Pour afficher la liste des stations disponibles dans la plage de fréquence radio sélectionnée, dans le menu principal *Radio*, appuyez sur la touche  $\equiv$ .
- ▶ Pour lire, touchez la touche de fonction de la station souhaitée.
- ▶ Pour trier (FM) les stations dans l'ordre alphabétique, par groupe ou par genre, appuyez sur la touche  $\boxed{A}$  » fig. 175 »  $\boxed{!}$ .

### Valable pour l'Infodivertissement Swing

- ▶ Pour afficher la liste des stations disponibles dans la plage de fréquence radio sélectionnée, dans le menu principal *Radio*, appuyez sur la touche  $\equiv$ .
- ▶ Pour lire, touchez la touche de fonction de la station souhaitée.
- ▶ Pour filtrer les stations selon le type de programme (par ex. culture, musique, sport, etc.), dans la liste des stations FM (lorsque la fonction RDS est activée) et DAB (lorsque le tri alphabétique des stations est activé), appuyez sur la touche de fonction  $\boxed{A}$  » fig. 175.

### Symboles d'information

Symbole	Signification
★	Station de radio enregistrée sous une touche de station
▶	Station en cours de lecture
TP	Station d'informations routières
(par ex.) Pop	Type de programme émis (FM)
(par ex.) R2	Type d'émission régionale (FM)
📺	La réception de station n'est pas disponible (DAB)

Symbole	Signification
📺	La réception radio n'est pas garantie (DAB) (applicable pour l'Infodivertissement Amundsen, Bolero, Swing)
📺	Station avec diffusion d'images (DAB) (non applicable pour l'Infodivertissement Swing)

### Mise à jour de la liste

La mise à jour de la liste des stations est effectuée de la façon suivante en fonction de l'Infodivertissement :

Fréquence	Columbus	Amundsen, Bolero	Swing
FM	automatique	automatique	automatique
AM	automatique	manuelle	manuelle
DAB	automatique	manuelle	manuelle

- ▶ Pour la mise à jour automatique, appuyez sur la touche  $\odot$  » fig. 175.

### ! ATTENTION

Pour trier les stations par genre, les fonctions RDS et AF doivent être activées. Ces fonctions peuvent être activées/désactivées dans le menu *Radio* dans la gamme FM en appuyant sur la touche de fonction  $\odot$  → **Réglages avancés**.

### Touches de station pour les stations préférées

Pour chaque plage de radio, pour enregistrer la station préféré  $\boxed{C}$ , des boutons de station sont disponibles et sont chacun divisés en groupes  $\boxed{E}$  » fig. 174 à la page 149.

- ▶ Pour enregistrer une station dans le menu principal *Radio*, maintenez la touche de fonction souhaitée  $\boxed{C}$  enfoncée jusqu'à ce qu'un signal sonore retentisse.
- ▶ Pour enregistrer une station dans la liste des stations, maintenez la touche de fonction de la station souhaitée enfoncée, sélectionnez le groupe et touchez le bouton de station souhaité.

### Logos des stations - Columbus, Amundsen, Bolero

Les logos de stations sont enregistrés dans la mémoire de l'Infodivertissement et sont associés automatiquement lors de l'enregistrement de la station dans les touches de station.

### Attribuer les logos des stations automatiquement

- › Pour **activer/désactiver** la fonction, dans le menu principal *Radio*, touchez la touche de fonction  → Réglages avancés → Enregistrement automatique des logos des stations.

### Attribuer manuellement un logo de station

- › Dans le menu principal *Radio*, appuyez sur la touche de fonction  → Logos stations.
- › Touchez un bouton de station attribué et sélectionnez le support de données (carte SD, USB).
- › Recherchez et sélectionnez le logo de station souhaité sur le support de données correspondant.

### Supprimer manuellement un logo de station

- › Dans le menu principal *Radio*, appuyez sur la touche de fonction  → Logos stations.
- › Touchez le bouton de station dont vous souhaitez supprimer le logo.

#### Nota

- Les formats d'image suivants sont compatibles : jpg, gif, png, bmp.
- Nous vous recommandons une résolution de l'image mesurant jusqu'à 500 x 500 pixels.



### Logos des stations - Swing

Le bouton de la station d'une radio préférée peut contenir le logo de la radio en plus de son nom.

### Attribuer les logos des stations

- › Dans le menu principal *Radio*, appuyez sur la touche de fonction  → Logos stations.
- › Touchez un bouton de station attribué et sélectionnez le support de données (carte SD, USB).
- › Recherchez et sélectionnez le logo de station souhaité sur le support de données correspondant.

### Supprimer un logo de station

- › Dans le menu principal *Radio*, appuyez sur la touche de fonction  → Logos stations.
- › Touchez le bouton de station dont vous souhaitez supprimer le logo.
- › **ou** : Cliquez sur la  Tous afin de supprimer simultanément tous les logos de tous les boutons de stations.

- › Confirmer/Annuler la suppression.

#### Nota

- Les formats d'images suivants sont pris en charge :
- Nous vous recommandons une résolution de l'image mesurant jusqu'à 500 x 500 pixels.

### Radioguidage TP

- › Pour **activer/désactiver** la radiosurveillance routière, dans le menu principal *Radio*, touchez la touche de fonction  → Radio routière (TP).

Pendant une annonce sur le trafic, il est possible d'interrompre l'annonce ou de désactiver la radiosurveillance routière.

#### Nota

- Si cette station n'émet aucun message routier ou que son signal n'est pas disponible, l'Infodivertissement recherche automatiquement une autre station d'informations routières.
- Lors de la lecture au menu *Médias* ou en cas de station de radio dans la gamme de fréquence AM, le radioguidage est capté par la dernière gamme de radio FM sélectionnée.

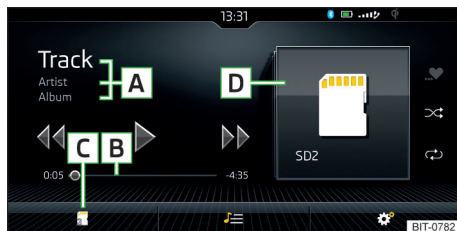

Fig. 176  
Médias : Exemple d'affichage du menu principal

- Pour **Afficher** le menu principal, appuyez sur la touche **MEDIA**.
- **ou** : Appuyez sur la touche **MENU**, puis touchez la touche de fonction **♪**.

#### Menu principal » fig. 176

- A** Informations sur le titre en cours de lecture
- B** Barre temporelle de lecture avec un curseur
- C** Choix d'une source audio
- D** Source audio sélectionnée / Image de l'album / Aperçu des albums

☰ En fonction du type de source audio :

- ▶ Liste dossiers/titres
- ▶ Base de données multimédia

⚙ Réglages du menu Médias » page 140 ou » page 148

#### **i** Nota

- Les informations concernant le titre à l'écoute s'affichent à l'écran, lorsque celles-ci sont enregistrées en tant que balise ID3-Tag sur la source audio. Si aucune balise ID3-Tag n'est disponible, seul le nom du titre s'affiche.
- Pour les titres avec un débit binaire variable (DBV), le temps de lecture restant affiché ne correspond pas obligatoirement au temps de lecture réellement restant.
- Lorsqu'une source audio est insérée ou connectée, l'Infodivertissement Columbus recherche, dans la base de données locale Gracenote®-Datenbank, des informations sur le titre en train d'être lu (par ex. nom de l'album, nom de l'interprète, genre, image de l'album, etc.). Lorsque ces informations ne sont pas

disponibles et que le service Infotainment Online » page 17 est activé, l'Infodivertissement recherche ces informations dans la base de données en ligne Gracenote®.

### Commande de la lecture - Columbus, Amundsen, Bolero

Fonction	Utilisation
Écoute/Pause	Touchez ▷/⏸
Lecture du titre actuel à partir du début de celui-ci	Touchez ◀◀ après 3 secondes à partir du début de lecture du titre  Mouvement du doigt vers la droite dans la zone de l'écran <b>A</b> » fig. 176 à la page 152 après 3 secondes à partir du début de la lecture du titre
Retour rapide dans le titre	Maintenir enfoncé ◀◀
Avance rapide dans le titre	Maintenir enfoncé ▶▶
Lecture du titre précédent	Touchez ◀◀ dans les 3 secondes qui suivent le début de la lecture du titre  Mouvement du doigt vers la droite dans la zone de l'écran <b>A</b> » fig. 176 à la page 152 dans les 3 secondes qui suivent le début de la lecture du titre
Lecture du titre suivant	Touchez ▶▶  Mouvement du doigt vers la gauche dans la zone de l'écran <b>A</b> » fig. 176 à la page 152
Activation/désactivation de la lecture aléatoire de l'album/du dossier actuel	Touchez ↻
Activation/désactivation de la répétition de la lecture de l'album/du dossier actuel	Touchez ↺
Activation/désactivation de la répétition de la lecture du titre concret	Touchez ↻

Fonction	Utilisation
Recherche (s'applique pour les sources avec une base de données multimédia visualisable) (applicable pour l'Infodivertissement Columbus)	Touchez
Activation/désactivation de la lecture de titres similaires selon les informations dans la balise ID3 (applicable pour l'Infodivertissement Columbus)	Touchez

Pour vous déplacer à travers le titre, effleurez du doigt la barre temporelle **B** » fig. 176 à la page 152 .

### Commande de lecture - Swing

Fonction	Utilisation
Écoute/Pause	Touchez
Lecture du titre précédent	Touchez  dans les 3 secondes qui suivent le début de la lecture du titre
Lecture du titre actuel à partir du début de celui-ci	Touchez  après 3 secondes à partir du début de lecture du titre
Retour rapide dans le titre	Maintenir enfoncé
Avance rapide dans le titre	Maintenir enfoncé
Lecture du titre suivant	Touchez
Activation/désactivation de la lecture aléatoire de l'album/du dossier actuel	Touchez
Activation/désactivation de la répétition de la lecture de l'album/du dossier actuel	Touchez
Activation/désactivation de la répétition de la lecture du titre concret	Touchez

Pour vous déplacer à travers le titre, effleurez du doigt la barre temporelle **B** » fig. 176 à la page 152 .

### Liste dossiers/titres

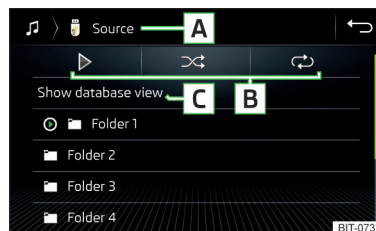

Fig. 177  
Liste dossiers/titres

- » Pour **afficher** la liste des dossiers/titres, dans le menu principal *Médias*, touchez la touche de fonction (si cet affichage est compatible avec la source sélectionnée).
- » Sélectionnez un titre à lire.

### Liste dossiers/titres » fig. 177

- A** Source audio sélectionnée / dossier de la source audio sélectionné (les déplacements dans le dossier sont effectués en actionnant la touche de fonction pour le dossier)
- B** Options de lecture du dossier / du titre
- C** Affichage de la banque de données multimédia (uniquement disponible dans le dossier source) (non valable pour l'Infodivertissement Swing)
- Choix d'une source audio
- Dossier
- Liste d'écoute
- / Titre en cours de lecture / Lecture du titre interrompue
- Le titre ne peut pas être lu (la cause s'affiche lorsque la touche de fonction est actionnée).

### **i** Nota

- Dans la liste, les 1000 premières entrées (titre, répertoire, etc.) sont affichées avec les dates de création les plus anciennes.
- La vitesse de lecture des listes de dossiers/titres dépend du type de source audio, de la vitesse de connexion et du volume des données.

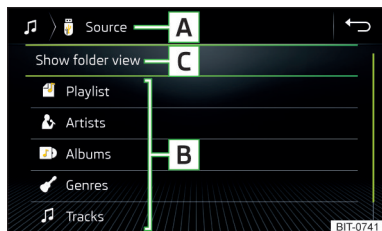

Fig. 178  
Base de données multimédia

► Pour **afficher** la banque de données multimédia, dans le menu principal **Médi**as, touchez la touche de fonction  $\equiv$  (si cet affichage est compatible avec la source sélectionnée).

Les fichiers audio sont triés dans différentes catégories **B** selon leurs caractéristiques.

► Pour la lecture, sélectionnez la catégorie et ensuite le titre.

**Base de données multimédia** » fig. 178

- A** Source audio sélectionnée / Catégorie sélectionné / Dossier de la source audio
- B** Catégories
- C** Affichage de la liste des dossiers/titres (uniquement disponible dans le répertoire de sources)
- $\text{🎵}$  Choix d'une source audio

## Introduction

### ! ATTENTION

- N'enregistrez pas de fichiers importants et non-sécurisés sur les sources audio raccordées. ŠKODA n'endosse aucune responsabilité ni pour les fichiers endommagés ou perdus, ni pour les sources audio raccordées.
- En changeant ou en branchant une source audio, cela peut entraîner un changement soudain du volume. Avant de changer ou de brancher une source audio, réduisez le volume.
- En cas de raccordement d'une source audio externe, des notifications peuvent s'afficher sur l'écran de la source externe. Ces instructions doivent être respectées ou confirmées le cas échéant (par ex. pour valider l'importation des contacts ou connecter le lecteur Bluetooth®).

### i Nota

Tenir compte des dispositions légales en vigueur dans votre pays concernant les droits d'auteur.

## CD/DVD

Valable pour l'Infodivertissement Columbus.



Fig. 179 Lecteur de CD/DVD

Le lecteur de CD/DVD » fig. 179 se trouve dans un module externe dans la boîte à gants, côté passager avant.

► **Insérez** un CD/DVD, face imprimée vers le haut, dans le lecteur CD, jusqu'à avalement automatique.

- Pour allumer, appuyez sur la touche **△**, le CD/DVD est placé en position de sortie.

Si le CD/DVD éjecté n'est pas prélevé dans les 10 secondes environ, il est de nouveau avalé pour des raisons de sécurité. Cela n'entraîne néanmoins pas la lecture de la source CD/DVD.

#### ! AVERTISSEMENT

- Le lecteur de CD/DVD est un produit laser.
- Ce produit laser a été classé, à la date de fabrication, comme produit laser de classe 1 en accord avec les normes nationales/internationales DIN EN 60825-1: 2008-05 et DHHS Rules 21 CFR, Subchapter J, affectées à la classe laser 1. Le faisceau laser généré par ce produit laser de la classe 1 est si faible qu'il ne représente aucun danger lors d'une utilisation conforme.
- Ce produit a été conçu de façon à ce que le faisceau laser soit confiné à l'intérieur de l'infodivertissement. Ceci ne signifie cependant pas que le laser monté dans le boîtier ne pourrait pas être affecté à une classe laser supérieure hors de son boîtier. C'est pourquoi il ne faut en aucun cas ouvrir le boîtier de l'infodivertissement.

#### ! ATTENTION

- Retirez impérativement le CD/DVD inséré précédemment avant d'essayer d'insérer un nouveau CD/DVD. Dans le cas contraire, le lecteur de l'infodivertissement pourrait être endommagé.
- Dans le lecteur CD/DVD, insérez uniquement des CD audio/DVD vidéo originaux ou des CD-R/RW ou DVD±R/RW standards.
- Ne rien coller sur les CD/DVDs !
- En cas de température extérieure trop élevée ou trop faible, la lecture du CD/DVD risque de ne pas fonctionner.
- Lorsqu'il fait froid ou après des averses, de l'humidité peut se déposer dans l'infodivertissement (condensation). Cela peut provoquer des sauts de lecture ou empêcher la lecture. Dès que l'humidité est évaporée, le système de lecture est à nouveau totalement opérationnel.

#### i Nota

- Après avoir appuyé sur la touche **△**, attendre quelques secondes avant que le CD/DVD soit éjecté.
- Sur les routes de mauvaise qualité ou instables, il peut y avoir des sauts dans la lecture.

- Si le CD/DVD est endommagé, qu'il n'est pas lisible ou qu'il est mal inséré, le message suivant s'affiche à l'écran **Défaut : CD/DVD**.
- Les CD/DVD protégés contre la copie ne seront éventuellement pas ou mal restitués.

#### Carte SD



Fig. 180  
Columbus, Amundsen, Bolero :  
Insérer une carte SD



Fig. 181  
Swing : Insérer une carte SD

#### Insertion

- Insérez la carte SD dans le lecteur respectif dans le sens de la flèche, jusqu'à ce qu'elle s'enclenche » [fig. 180](#) ou » [fig. 181](#).

#### Retirer

- Pour retirer la carte SD, dans le menu principal **Médias**, touchez la touche de fonction **☞** → **Retirer correctement**.
- Appuyez sur la carte SD insérée. La carte SD s'éjecte dans la position éjectée.

#### ! ATTENTION

- N'utilisez pas de carte SD avec un clapet de protection contre l'écriture endommagé, cela risquerait d'endommager le lecteur de carte SD !
- Si vous utilisez l'adaptateur pour la lecture de cartes SD, la carte SD risque de tomber de l'adaptateur pendant le trajet à cause des secousses du véhicule.

## Entrée USB

Emplacement du port USB et informations relatives à son utilisation » [page 96](#).

Une source audio peut être raccordée directement ou par un câble sur le port USB.

- › Pour établir la connexion, insérez la source audio USB dans l'entrée correspondante.
- › Pour retirer le périphérique audio USB, dans le menu principal *Médias*, touchez la touche de fonction  → **Retirer correctement**.
- › Retirez la source audio de l'entrée USB correspondante.

### Charger un appareil USB

Lorsque le contact est mis et l'appareil USB connecté, le chargement démarre automatiquement (s'applique aux appareils pour lesquels le chargement est possible via un port USB).

Le rendement de chargement peut varier par rapport au processus de chargement via le réseau courant usuel.

En fonction du type d'appareil externe connecté et de la fréquence d'utilisation, le courant de charge peut être insuffisant pour charger la batterie de l'appareil raccordé.

Il se peut que certains appareils raccordés ne puissent pas reconnaître qu'ils sont chargés.

### ! ATTENTION

Les câbles de rallonge USB ou les raccords réducteurs peuvent entraver le fonctionnement de la source audio raccordée.

### i Nota

Nous recommandons d'utiliser des câbles de raccordement de la gamme d'accessoires d'origine ŠKODA.

## Lecteur Bluetooth®

L'Infodivertissement peut lire les fichiers audio d'un lecteur Bluetooth® raccordé à l'aide du profil audio A2DP ou AVRCP.

Il est possible de coupler plusieurs appareils Bluetooth® à l'Infodivertissement, mais un seul peut être utilisé comme lecteur Bluetooth®.

### Connecter/déconnecter

- › Pour connecter le lecteur Bluetooth® à l'Infodivertissement, appliquez les mêmes consignes que pour la connexion de l'Infodivertissement à un téléphone » [page 166](#).
- › Pour déconnecter le lecteur Bluetooth®, terminez la connexion dans la liste des appareils externes connectés » [page 169](#).

### Remplacer un lecteur Bluetooth® (applicable pour l'Infodivertissement Amundsen, Bolero)

Si vous souhaitez remplacer un lecteur Bluetooth® connecté simultanément comme téléphone avec l'Infodivertissement, une notification correspondante s'affiche à l'écran.

- › Mettez fin à la connexion au lecteur Bluetooth® connecté et répétez la procédure de couplage » [page 169](#), *Gestion des appareils externes couplés*.

### ! ATTENTION



Si un appareil externe est connecté via Apple CarPlay ou Android Auto avec l'Infodivertissement, aucune connexion via Bluetooth® n'est possible.

## Jukebox



Valable pour l'Infodivertissement Columbus.

Dans le Jukebox (dans la mémoire interne de l'Infodivertissement) des fichiers audio/vidéo compatibles peuvent être importés à partir des appareils externes connectés.

### Importation de fichiers

- › Dans le menu principal *Médias*, appuyez sur la touche de fonction  → **Gérer Jukebox** → **Importer**.
- › Sélectionner la source souhaitée.
- › Sélectionnez le dossier souhaité ou les fichiers souhaités.
- › Cliquez sur la .

### Suppression de fichiers

- › Dans le menu principal *Médias*, appuyez sur la touche de fonction  → **Gérer jukebox** → **Supprimer**.
- › Sélectionnez le dossier souhaité ou les fichiers dans la catégorie sélectionnée.
- › Cliquez sur la  → **Supprimer**.

### Afficher le taux de remplissage de la mémoire de l'Infodivertissement

- › Dans le menu principal *Médias*, appuyez sur la touche de fonction  → **Gérer jukebox**.

Des informations sur l'espace mémoire occupé et libre de la mémoire de l'Infodivertissement et le nombre de fichiers pouvant encore être importés sont affichées.

### **i** Nota

- Les fichiers qui ont déjà été copiés sont détectés automatiquement et ne sont pas disponibles pour une nouvelle copie (représenté en gris).
- Il n'est pas possible de copier et de lire en même temps des fichiers audio ou vidéo dans le lecteur de CD/DVD.

## WLAN

Applicable pour l'Infodivertissement Columbus, Amundsen.

L'Infodivertissement permet de lire des fichiers audio à partir d'un appareil externe raccordé en WLAN avec l'Infodivertissement.

- Connecter un appareil externe compatible avec la technologie DLNA (Digital Living Network Alliance) avec le WLAN de l'Infodivertissement » [page 178](#).
- Démarrer l'application UPnP (Universal Plug and Play) sur l'appareil raccordé qui permet la lecture le cas échéant.
- Sélectionnez la source audio  **WLAN**.

## Sources et formats de fichier compatibles - Columbus, Amundsen, Bolero

### Sources audio prises en charge

Source	Interface	Type	Spécification	Système du fichier
<b>Carte SD</b>	Lecteur SD	Taille standard	SD, SDHC, SDXC	
<b>Périphériques USB</b>	USB 1.x, 2.x et 3.x ou supérieur avec la prise en charge de USB 2.x	MSC	Port USB ; HDD (sans logiciel spécifique) ; Appareils USB compatibles avec le fonctionnement MSC	FAT16 FAT32 exFAT NTFS
		MTP	Appareils avec le système d'exploitation Android ou Windows mobile (téléphone mobile, tablette)	
		Apple	Appareils avec le système d'exploitation iOS (iPhone, iPod)	
<b>CD/DVD :</b> (applicable pour l'Infodivertissement Columbus)	Lecteur CD/DVD Disque dur	CD audio (jusqu'à 80 min) ; CD-R/RW (jusqu'à 700 MB) ; DVD±R/RW DVD-Audio, DVD-Vidéo	ISO9660; Joliet (niveau 1, 2, 3); UDF 1.x, UDF 2.x	-

## Formats de fichiers audio supportés

Type codec (formats de fichier)	Suffixe de fichier	Débit bit max.	Débit de sortie max.	Multicanaux <sup>a)</sup>	Liste d'écoute
Windows Media Audio 9 et 10	wma	384 kbit/s	96 kHz	non	m3u pls wpl m3u8 asx
WAV	wav	Défini par le format (env. 1,5 Mbit/s)			
MPEG-1, 2 et 2,5 Layer 3	mp3	320 kbit/s	48 kHz	oui	
MPEG-2 et 4	aac ; mp4 ; m4a				
FLAC ; OGG-Vorbis	flac ; ogg	Défini par le format (env. 5,5 Mbit/s)			

<sup>a)</sup> S'applique au système de son CANTON.

Les sources audio subdivisées en zones au moyen du standard GPT (GUID Partition Table) ne sont pas prises en charge par l'Infodivertissement.

Les fichiers protégés par procédé **DRM** ne peuvent pas être lus par l'Infodivertissement.

## Sources audio et formats de fichiers compatibles - Swing

### Sources audio prises en charge

Source	Interface	Type	Spécification	Système du fichier
<b>Carte SD</b>	Lecteur SD	Taille standard	SD, SDHC, SDXC	FAT16 VFAT FAT32 exFAT
<b>Périphériques USB</b>	USB 1.x, 2.x et 3.x ou supérieur avec la prise en charge de USB 2.x	MSC	Port USB ; HDD (sans logiciel spécifique) ; Appareils USB compatibles avec le fonctionnement MSC	
		MTP	Appareils avec le système d'exploitation Android ou Windows mobile (téléphone mobile, tablette)	
		Apple	Appareils avec le système d'exploitation iOS (iPhone, iPod)	
<b>Lecteur Bluetooth®</b>	-	-	Les protocoles Bluetooth A2DP et AVRCP (1.0 - 1.4) sont pris en charge.	-

### Formats de fichiers audio supportés

Type codec (formats de fichier)	Suffixe de fichier	Débit bit max.	Débit de sortie max.	Liste d'écoute
Windows Media Audio 9 et 10	wma	384 kbit/s	96 kHz	m3u pls wpl asx
MPEG-1 ; 2 et 2,5 (3 couches)	mp3	320 kbit/s	48 kHz	

Les sources audio subdivisées en zones au moyen du standard GPT (GUID Partition Table) ne sont pas prises en charge par l'Infodivertissement. ▶

Les fichiers protégés par procédé DRM ne peuvent pas être lus par l'Infodivertissement.

## Images

### Visionneur d'images

#### Menu principal

Valable pour l'Infodivertissement Columbus, Amundsen, Bolero.



Fig. 182  
Images : Menu principal

► Pour **afficher** le menu principal, appuyez sur la touche **MENU**, puis sur la **▶**.

#### Menu principal » fig. 182

**A** Sélection de la source d'images

☰ / ≡ Liste dossiers/titres

◀◀ Affichage de l'image précédente

▷ Activation du diaporama

▢ Arrêt du diaporama

▶▶ Affichage de l'image suivante

⚙ Réglages du menu *Images* » [page 140](#)

↶ Rotation de l'image à 90° vers la gauche

↷ Rotation de l'image à 90° vers la droite

⌵ Représentation de la taille d'image de sortie (en conservant le rapport largeur/hauteur)

📍 Guidage vers les coordonnées GPS (l'affichage s'effectue uniquement tant que l'image contient les coordonnées GPS) (applicable pour l'Infodivertissement Columbus, Amundsen) » [page 194](#)

## Contrôler l'aperçu

Fonction	Utilisation
Affichage de l'image suivante	Mouvement du doigt sur l'écran vers la gauche (pour l'affichage de sortie) Touchez ▶▶
Affichage de l'image précédente	Mouvement du doigt sur l'écran vers la droite (pour l'affichage de sortie) Touchez ◀◀
Agrandissement de l'affichage	Effleurement de l'écran avec un deuxième doigt et écartement
	Tournez le bouton de réglage ⌚ vers la droite (applicable pour l'Infodivertissement Columbus)
Réduction de l'affichage	Effleurement de l'écran avec un deuxième doigt et rapprochement
	Tournez le bouton de réglage ⌚ vers la gauche (non applicable pour l'Infodivertissement Columbus)
Déplacement de l'image en cas de représentation agrandie	Déplacement du doigt sur l'écran dans le sens souhaité
Rotation à 90°	Effleurement de l'écran avec un deuxième doigt et déplacement dans le sens ou le sens inverse des aiguilles d'une montre (opérationnel uniquement pour un affichage de sortie)
	Touchez ↶ ou ↷
Agrandissement maximum de l'affichage	Double mouvement de doigt à l'écran
Représentation de la taille d'image de sortie (en conservant le rapport largeur/hauteur)	Nouveau double mouvement de doigt à l'écran
	Appuyez sur le bouton de réglage ⌚ (non applicable pour l'Infodivertissement Columbus)

## ! ATTENTION

L'affichage des fichiers image sur l'écran de l'Infodivertissement n'est pas pris en charge par les appareils Apple raccordés.

## Sources d'images et formats de fichier compatibles

### Sources d'images prises en charge

Source	Type	Spécification	Système du fichier
<b>Carte SD</b>	Taille standard	SD, SDHC, SDXC	FAT16 VFAT FAT32 exFAT NTFS
<b>Appareils USB</b>	Port USB ; HDD (sans logiciel spécifique)	USB 1.x, 2.x et 3.x ou supérieur avec la prise en charge de USB 2.x	
<b>CD/DVD</b> (applicable pour l'Infodivertissement Columbus)	CD-R/RW (jusqu'à 700 MB) ; DVD±R/RW	ISO9660 ; Joliet (niveau 1, 2, 3) ; UDF 1.x, UDF 2.x	-

### Formats de fichier pris en charge

Type codec (formats de fichier)	Suffixe de fichier	Résolution max. (Mégapixel)
<b>BMP</b>	bmp	4
<b>JP(E)G</b>	jpg ; jpeg	4 ; 64
<b>GIF</b>	gif	4
<b>PNG</b>	png	4

### i Nota

- La taille d'image max. prise en charge est de 20 MB.
- Les sources d'images subdivisées en zones au moyen du standard GPT (GUID Partition Table) ne sont pas prises en charge par l'appareil.

## DVD Vidéo

### Lecteur vidéo

#### Menu principal

Valable pour l'Infodivertissement Columbus.

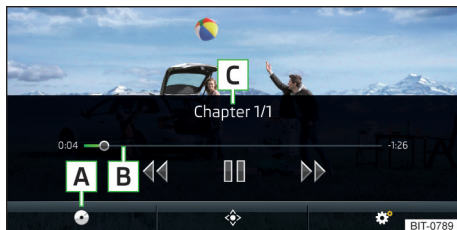

Fig. 183  
DVD Vidéo : Menu principal

- Pour afficher le menu principal, insérez un CD/DVD dans le lecteur correspondant du module externe.
- **ou** : Dans le menu principal *Médias* sélectionner la source vidéo souhaitez, afficher la liste des dossiers/titres et démarrer le fichier vidéo.

#### Menu principal » fig. 183

- A** Sélection de la source vidéo
- B** Barre de lecture
- C** Informations à propos du fichier vidéo sélectionné (par ex. : plage vidéo, chapitre)
- ◆ Affichage du menu DVD vidéo
- ⚙ Réglages du menu *DVD vidéo* » page 141

#### **i** Nota

Pour des raisons de sécurité, l'affichage des images est désactivé pour les vitesses supérieures à 5 km/h. L'appareil continue cependant de restituer le son. La notification correspondante s'affiche à l'écran.

### Contrôler la lecture

Fonction	Utilisation
Écoute/Pause	Touchez ▷/
Lecture de la vidéo précédente	Touchez ◀◀ dans les 3 secondes qui suivent le début de la lecture
Lecture de la vidéo actuelle à partir du début de celle-ci	Touchez ◀◀ après 3 secondes à partir du début de lecture
Recul rapide	Maintenir enfoncé ◀◀ <sup>a)</sup>
Lecture de la vidéo suivante	Touchez ▶▶
Avance rapide	Maintenir enfoncé ▶▶ <sup>a)</sup>
Avance/retour du vidéo au moment souhaité	Touchez la barre de lecture <b>B</b> » fig. 183 à la page 161

<sup>a)</sup> Plus la pression sur la touche est longue, plus l'avance/le recul est rapide.

### Menu DVD

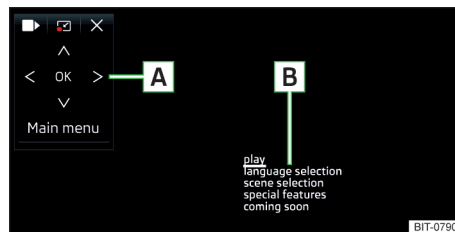

Fig. 184  
Menu DVD

- Pour afficher le menu DVD dans le menu principal *Vidéo DVD* appuyez sur la touche ◆ » fig. 183 à la page 161 .

#### Description du menu DVD » fig. 184

- A** Panneau de commande
- B** Exemple du menu affiché

## Touches de fonction sur le panneau de commande

Symbole	Fonction
◀ / ▶	Décaler le panneau de commande vers la gauche/droite
☑ / ☒	Afficher/masquer l'affichage en plein écran du panneau de commande
×	Fermer le panneau de commande
<> ∨ ∧	Déplacement dans l'EPG/le texte vidéo
OK	Confirmation
Menu principal	Retour au menu principal DVD Vidéo

## Sources vidéo et formats de fichier compatibles

### Sources vidéo prises en charge

Source	Interface	Type	Spécification	Système du fichier
Carte SD	Lecteur SD	Taille standard	SD, SDHC, SDXC	FAT16 VFAT FAT32 exFAT NTFS
Périphériques USB	USB 1.x, 2.x et 3.x ou supérieur avec la prise en charge de USB 2.x	MSC	Port USB ; HDD (sans logiciel spécifique) ; Appareils USB compatibles avec le fonctionnement MSC	
CD/DVD :	Lecteur CD/DVD	CD-R/RW (jusqu'à 700 MB) ; DVD±R/RW DVD standard ; DVD-Vidéo	ISO9660 ; Joliet (niveau 1, 2, 3) ; UDF 1.x UDF 2.x	-

## Formats de fichiers vidéo pris en charge

Type codec (formats de fichier)	Suffixe de fichier	Enregistrements max. par seconde	Résolution max.
MPEG-1	.mpeg	30	352 x 288
MPEG-2		25	720 x 576
MPEG-4	.mp4		
QuickTime	.mov		
Matroska	.mkv		
DivX ; XviD	.avi		
MJPEG			

## Media Command

### Fonctionnement

#### Introduction

Applicable pour l'Infodivertissement Columbus, Amundsen.



Fig. 185  
Application de commande de média ŠKODA

La fonction Media Command permet de contrôler la lecture de fichiers audio ou vidéo sur jusqu'à deux tablettes connectées à l'Infodivertissement via WLAN.

La fonction Media Command permet la commande de tablettes fonctionnant avec les systèmes d'exploitation Android ou iOS.

La condition préalable pour la fonction Media Command est l'activation de la transmission de données et l'activation de la commande d'Infodivertissement via l'application » [page 132](#).

#### Connecter la tablette à l'Infodivertissement

- Activez le Hotspot de l'Infodivertissement (appuyez sur le champ du capteur **MENU**) puis sur la touche de fonction **☞** → WLAN → Hotspot mobile → Hotspot mobile).
- Activez le Wi-Fi sur la tablette.
- Établissez une connexion Wi-Fi sur la tablette » [page 177](#), Connexion via WLAN.
- Démarrez l'application ŠKODA Media Command sur la tablette.

#### Application de commande de média ŠKODA

L'application est disponible dans la boutique en ligne App Store et Google Play

Les informations concernant l'application et l'option de téléchargement de l'application se trouvent sur un site Web qui, en lisant le code QR » [fig. 185](#) peut être ouvert.

#### ! ATTENTION

- Si plusieurs appareils sont connectés avec l'Infodivertissement en WLAN, il y a un risque de surcharge du WLAN et donc de dysfonctionnement de la fonction Media Command.
- La lecture d'une vidéo haute résolution (par ex. HD) peut entraîner des problèmes de lecture ou des problèmes de connexion des tablettes avec l'Infodivertissement.

#### Menu principal

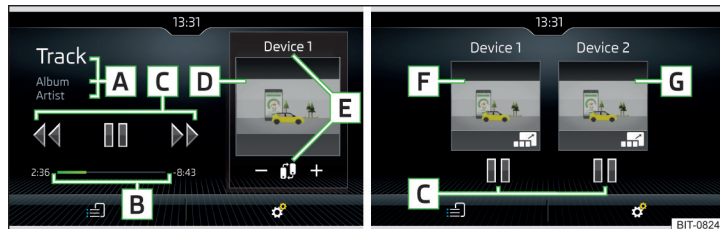



Fig. 186 une tablette / deux tablettes

- Pour afficher le menu principal Media Command, appuyez sur la touche **MENU**, puis sur la touche de fonction **☞**.

#### Menu principal » [fig. 186](#)

- A** Informations sur le titre en cours de lecture
- B** Barre temporelle de lecture avec un curseur
- C** Commande de la lecture
- D** Image de la vidéo en cours de lecture
- E** Nom de la tablette utilisée / passage au menu principal de la deuxième tablette (avec le symbole affiché **☞**)
- / + Augmenter/réduire le volume de la tablette
- F** Affichage du menu principal et de la commande de la première tablette (symbole **☞**)
- G** Affichage du menu principal et de la commande de la deuxième tablette (symbole **☞**)
- ☞** Sélection de la source de lecture
- ☞** Réglages WLAN » [page 138](#)

## Sélectionner la source et contrôler la lecture

- Pour définir la source de lecture souhaitée, dans le menu principal, touchez la touche de fonction  puis sélectionnez la tablette source souhaitée.
- Pour la lecture, sélectionnez la catégorie et ensuite le titre.

Si deux tablettes sont connectées, la lecture du titre démarre sur les deux tablettes en même temps.

La lecture peut être contrôlée via l'Infodivertissement ou sur chaque tablette, indépendamment. Cela permet de lire des titres différents en même temps sur les tablettes.

### Commande de la lecture

Fonction	Utilisation
Écoute/Pause	Touchez ▷/
Lecture du titre actuel à partir du début de celui-ci	Touchez << après 3 secondes à partir du début de lecture du titre
Lecture du titre précédent	Touchez << dans les 3 secondes qui suivent le début de la lecture du titre
Lecture du titre suivant	Touchez >>

Pour vous déplacer à travers le titre, effleurez du doigt la barre temporelle  » [fig. 186](#) à la page 163.

### Nota

Certaines tablettes permettent de lire des fichiers audio ou vidéo également à partir d'une carte SD insérée dans la tablette. La lecture de ce titre peut être restreinte.

## Formats compatibles

Type	Format	Système d'exploitation Android	Système d'exploitation iOS
Vidéo	MPEG-4 Part 2	✓	✓
	MPEG-4 Part 10 (H264)	✓	✓
	XVID	✓	×

Type	Format	Système d'exploitation Android	Système d'exploitation iOS
Audio	MPEG-1, 2 et 2,5 Layer 3 (mp3)	✓	✓
	AAC	✓ 4,1	✓
	M4A	✓ 4,1	✓
	OGG	✓	×
	FLAC	✓	×
	WAV	✓ 4,1	✓

# Téléphone

## Introduction

### Introduction sur le thème

#### ! AVERTISSEMENT

Veillez toujours respecter les règlements généralement contraignants nationaux lors de l'utilisation d'un téléphone portable en voiture.

### Menu principal

Valable pour l'Infodivertissement Columbus, Amundsen, Bolero.

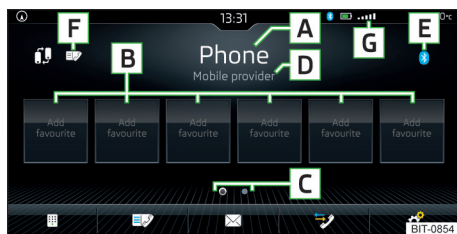

Fig. 187  
Téléphone : Menu principal

Le menu principal *Téléphone* s'affiche si un téléphone est connecté à l'Infodivertissement ou si une carte SIM avec des services de téléphonie activés est insérée dans le module externe.

- Appuyez sur la touche pour l'affichage **PHONE**.
- ou : Appuyez sur la touche **MENU**, puis touchez la touche de fonction **☎**.

#### Menu principal » fig. 187

- A** Nom du téléphone connecté (en appuyant, la liste des téléphones couplés est affichée)
- B** Touches de réglage de la station préférée
- C** Sélection du groupe mémorisé des contacts privilégiés
- D** Nom de l'opérateur téléphonique (lorsque le service d'itinérance est activé, le symbole suivant apparaît devant le nom ►)

- E** Symbole du téléphone principal
  - ▶ - un téléphone connecté à l'aide du bouton Bluetooth®
  - ▶ - une carte SIM avec les services téléphoniques activés, insérée dans le module externe
- F** Affichage de la liste des téléphones couplés, disponibles comme source pour les contacts téléphoniques
  - ▶ - Aucun téléphone connecté pour les contacts téléphoniques
  - ▶ - Un téléphone est connecté pour les contacts téléphoniques
- Remplacement du téléphone principal par le téléphone supplémentaire
- Saisie des numéros de téléphone
- Liste des contacts téléphoniques
- Menu avec messages textes (SMS)
- Liste des appels
- Réglages du menu téléphone Téléphone » [page 141](#)

#### Symboles dans la ligne d'état.

- G** Force du signal du service téléphonique, type de connexion de données le cas échéant
- Un téléphone connecté en Bluetooth® (applicable pour l'Infodivertissement Columbus)
- Niveau de charge de la batterie du téléphone
- Appel en absence
- Conversation en cours
- SMS entrant
- Indication de la fonction de chargement sans fil du téléphone » [page 95](#) (applicable pour l'Infodivertissement Columbus)
- PIN** Le code PIN de la carte SIM n'a pas été saisi

## Menu principal

Valable pour l'Infodivertissement Swing.

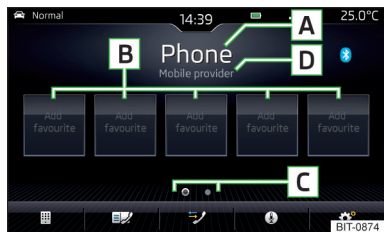







Fig. 188  
Téléphone : Menu principal

Le menu principal *Téléphone* s'affiche si un téléphone est connecté avec l'Infodivertissement.



► Pour afficher, appuyez sur la touche **PHONE**.

Si un autre menu ouvert récemment s'affiche, pour afficher le menu principal *Téléphone*, appuyez à nouveau sur la touche **PHONE**.

### Menu principal » fig. 188

- A** Nom du téléphone connecté (en appuyant, la liste des téléphones couplés est affichée)
- B** Touches de réglage de la station préférée
- C** Sélection du groupe mémorisé des contacts privilégiés
- D** Nom de l'opérateur téléphonique (lorsque le service d'itinérance est activé, le symbole suivant apparaît devant le nom ►)
-  Saisie des numéros de téléphone
-  Liste des contacts téléphoniques » page 171
-  Affichage de la liste des appels (pour les appels en absence, le nombre d'appels en absence est indiqué à côté de la touche de fonction)
-  Activation de la commande vocale du téléphone connecté (par ex. Siri, Google Voice)
-  Réglages du menu téléphone Téléphone » page 148

### Symboles dans la ligne d'état.

-  Puissance du signal du réseau du service téléphonique
-  Niveau de charge de la batterie du téléphone

-  Appel en absence
-  Conversation en cours

## Accouplement et connexion

### Introduction

Pour raccorder un téléphone mobile à l'Infodivertissement, il est nécessaire de coupler les deux appareils entre eux via Bluetooth®.

Selon le type d'Infodivertissement, il est possible de coupler jusqu'à 20 appareils externes. Une fois le nombre maximum atteint, le prochain appareil externe couplé remplace l'appareil le moins utilisé.

La connexion à un téléphone déjà couplé est établie automatiquement une fois le contact mis. Ou il suffit de rechercher le téléphone dans la liste des appareils couplés.

La portée de la connexion du téléphone par rapport à l'Infodivertissement est limitée à l'habitacle.

### Compatibilité et mise à jour

En lisant le code QR » fig. 157 à la page 124 ou en saisissant l'adresse suivante dans votre navigateur web, il est possible d'afficher des informations sur la compatibilité des téléphones et les mises à jour disponibles du Bluetooth® de l'Infodivertissement.

<http://go.skoda.eu/compatibility>

### Conditions pour le couplage

- ✓ Le contact est mis.
- ✓ La fonction Bluetooth® de l'Infodivertissement et du téléphone est activée.
- ✓ La visibilité de l'Infodivertissement et du téléphone est activée.
- ✓ Le téléphone se trouve à portée du signal Bluetooth® de l'Infodivertissement.
- ✓ Le téléphone est compatible avec l'Infodivertissement.
- ✓ Aucun appareil n'est connecté à l'Infodivertissement via Apple CarPlay.

### Processus d'accouplement et de connexion

#### Connecter le téléphone à l'Infodivertissement

- Recherchez les appareils Bluetooth® externes disponibles dans le téléphone. ►



- › Choisir le nom de l'Infodivertissement.

Le nom de l'Infodivertissement peut être défini dans le menu principal *Téléphone* en appuyant sur la touche de fonction  → **Bluetooth** dans l'option de menu **Nom** :

- › Valider le code PIN (saisir et confirmer le cas échéant).

Le téléphone est connecté à l'Infodivertissement ou simplement couplé, le processus de raccordement dépend du nombre de téléphones déjà connectés, de l'utilisation de la carte SIM enfichée dans le module externe (applicable pour l'Infodivertissement Columbus) » [page 167](#).

### Coupler l'Infodivertissement avec le téléphone

- › Si aucun téléphone n'est connecté avec l'Infodivertissement, appuyez sur la touche **PHONE**, puis sur la touche de fonction **Chercher téléphone** ou sur la touche **MENU**, puis sur la touche de fonction  → **Chercher téléphone**.
- › Si un téléphone est connecté avec l'Infodivertissement, appuyez sur la touche de fonction  → **Chercher téléphone** du menu principal *Téléphone*.
- › Si une carte SIM avec des services téléphoniques actifs est enfichée dans le module externe, appuyez alors dans le menu principal *Téléphone* sur la touche de fonction  → **Chercher téléphone**.
- › Sélectionnez le téléphone souhaité dans la liste des appareils externes Bluetooth® recherchés.
- › Valider le code PIN (saisir et confirmer le cas échéant).

### ! AVERTISSEMENT

Effectuez l'accouplement et la connexion d'un téléphone avec l'Infodivertissement uniquement lorsque le véhicule est à l'arrêt, sous risque d'accident !

### Connecter le téléphone via le profil rSAP

Applicable pour l'Infodivertissement Columbus à lecteur de carte SIM en module externe.

Un téléphone connecté par le profil Bluetooth® rSAP (transfert à distance des données SIM) peut être utilisé pour les **services téléphoniques et de données**.

### Types de connexion possibles

En fonction du nombre d'appareils connectés en Bluetooth®, du type de connexion ainsi que de l'utilisation de la carte SIM dans le module externe, les fonctions suivantes sont disponibles.

### Connecter la tablette à l'Infodivertissement

- › Allumez le contact et l'Infodivertissement.
- › Dans le menu principal *Téléphone*, appuyez sur la touche de fonction.  → **Interface téléphonique « Business »**.
- › Dans le téléphone, activez le Bluetooth®, la visibilité et autorisez la connexion via le profil Bluetooth® rSAP.
- › Recherchez le téléphone et connectez-le avec l'appareil » [page 167](#), *Coupler l'Infodivertissement avec le téléphone*.

Si le profil rSAP est compatible avec le téléphone à connecter, l'Infodivertissement essaie de se connecter avec ce profil.

### Restriction du fonctionnement

Dans les cas suivants, aucune connexion du téléphone avec l'Infodivertissement via le profil Bluetooth® rSAP n'est possible.

- ▶ La carte SIM est enfichée dans le module externe.
- ▶ Un appareil externe est connecté à l'Infodivertissement via Apple CarPlay ou Android Auto.

### i Nota

Les antennes du véhicule sont utilisées pour la réception du signal radio mobile du téléphone connecté.

## Applicable pour l'Infodivertissement Columbus

Connexion variante	Premier appareil (téléphone principal)		Deuxième appareil (téléphone supplémentaire)		Troisième appareil	Quatrième appareil
	Téléphone	Carte SIM (dans le module externe)	Téléphone	Carte SIM (dans le module externe)		
1er	rSAP Appels entrants/sortants, SMS, contacts téléphoniques, connexion de données, Lecteur Bluetooth <sup>®a)</sup>	-	HFP (appels entrants), Lecteur Bluetooth <sup>®a)</sup>	-	Lecteur Bluetooth <sup>®a)</sup>	-
2e	HFP (appels entrants/sortants), SMS, contacts téléphoniques, Lecteur Bluetooth <sup>®a)</sup>	-	HFP (appels entrants), Lecteur Bluetooth <sup>®a)</sup>	connexion de données	Lecteur Bluetooth <sup>®a)</sup>	-
3	HFP (appels entrants/sortants), SMS, contacts téléphoniques, Lecteur Bluetooth <sup>®a)</sup>	-	-	appels entrants, SMS, connexion de données	Lecteur Bluetooth <sup>®a)</sup>	-
4	-	Appels entrants/sortants, SMS, contacts téléphoniques <sup>b)</sup> , connexion de données	HFP (appels entrants), SMS, Lecteur Bluetooth <sup>®a)</sup>	-	contacts téléphoniques <sup>b)</sup> , Lecteur Bluetooth <sup>®a)</sup>	Lecteur Bluetooth <sup>®a)</sup>

<sup>a)</sup> Avec chaque type de connexion, il est possible de connecter un seul appareil externe comme lecteur Bluetooth<sup>®</sup> avec l'Infodivertissement.

<sup>b)</sup> Si des contacts téléphoniques de l'appareil tiers sont importés dans l'Infodivertissement, il n'est pas possible d'utiliser les contacts de la carte SIM dans le module externe. ▶

### Applicable pour l'Infodivertissement Amundsen, Bolero

Premier appareil (téléphone principal)	Deuxième appareil (téléphone supplémentaire)
HFP (appels entrants/sortants), SMS, contacts téléphoniques, Lecteur Bluetooth <sup>®a)</sup>	HFP (appels entrants), Lecteur Bluetooth <sup>®a)</sup>

a) Seul un appareil externe peut être connecté comme lecteur Bluetooth<sup>®</sup> à l'Infodivertissement.

### Valable pour l'Infodivertissement Swing

Premier appareil (téléphone principal)	Deuxième appareil (téléphone supplémentaire)
HFP (appels entrants/sortants), contacts téléphoniques, Lecteur Bluetooth <sup>®a)</sup>	Lecteur Bluetooth <sup>®a)</sup>



a) Seul un appareil externe peut être connecté comme lecteur Bluetooth<sup>®</sup> à l'Infodivertissement.

### Gestion des appareils externes couplés

➤ Dans le menu principal *Téléphone*, appuyez sur la touche de fonction. ☞ → Bluetooth → Appareils couplés.

Dans la liste des appareils externes couplés, les symboles suivants des profils Bluetooth<sup>®</sup> peuvent s'afficher pour les différents appareils.



### Valable pour l'Infodivertissement Columbus, Amundsen, Bolero.

Symbole	Couleur du symbole	Fonction
	gris	L'appareil externe peut être connecté comme téléphone
	vert	L'appareil externe est connecté comme téléphone
	gris	L'appareil externe peut être connecté comme lecteur Bluetooth <sup>®</sup>
	blanc	L'appareil externe est connecté comme lecteur Bluetooth <sup>®</sup>

### Applicable pour l'Infodivertissement Columbus avec carte SIM insérée dans le module externe

Symbole	Couleur du symbole	Fonction
	gris	Un appareil externe peut être connecté pour l'utilisation des contacts téléphoniques et la fonction d'envoi de messages texte.
	bleu	Un appareil externe est connecté. L'utilisation des contacts téléphoniques et de la fonction d'envoi de messages texte est alors possible.

### Valable pour l'Infodivertissement Swing

Symbole	Couleur du symbole	Fonction
	blanc	L'appareil externe peut être connecté comme téléphone
	vert	L'appareil externe est connecté comme téléphone
	blanc	L'appareil externe peut être connecté comme lecteur Bluetooth <sup>®</sup>
	vert	L'appareil externe est connecté comme lecteur Bluetooth <sup>®</sup>

### Établissement de la connexion

- Sélectionnez l'appareil souhaité dans la liste des appareils externes couplés.
- Sélectionnez le profil souhaité dans la liste des profils Bluetooth<sup>®</sup> disponibles.

Si des appareils externes Bluetooth<sup>®</sup> sont déjà connectés à l'appareil, l'appareil affiche des notifications et des options pour le type de connexion (par ex. remplacement de l'appareil externe Bluetooth<sup>®</sup> connecté) pendant le processus de connexion.

### Déconnexion

- Sélectionnez l'appareil souhaité dans la liste des appareils externes couplés.
- Sélectionnez le profil souhaité dans la liste des profils Bluetooth<sup>®</sup> disponibles.

### Suppression de l'appareil externe connecté

- Pour supprimer l'appareil, touchez l'une des touches de fonction suivantes. ➤

 **Tout supprimer** ou **Tout** - Suppression de tous les appareils externes

 - Suppression de l'appareil externe souhaité

► Confirmez le processus de suppression en actionnant la touche de fonction **Supprimer**.

## Utilisation de la carte SIM dans le module externe

Applicable pour l'Infodivertissement Columbus à lecteur de carte SIM en module externe.



Fig. 189 Insérer la carte SIM dans le module externe

Il faut utiliser une carte SIM de taille « mini » (dimensions standard 25x15 mm).

La carte SIM peut être utilisée pour les services de données et les services téléphoniques.

Le lecteur de carte SIM se trouve dans un module externe dans le vide-poches côté passager avant » [fig. 189](#).

### Activer/désactiver l'utilisation de la carte SIM dans le module externe

► Dans le menu principal *Téléphone*, appuyez sur la touche de fonction.  → Interface téléphonique « Business ».

### Insérer la carte SIM

► Insérez la carte SIM dans le port correspondant » [fig. 189](#) avec l'angle oblique à gauche et les contacts orientés vers le bas jusqu'à ce qu'elle « s'enclenche ».

### Première utilisation de la carte SIM

En cas de première utilisation de la carte SIM dans le module externe, choisissez le type d'utilisation.

**Appels également** - Activation des services de données et téléphoniques.

**Uniquement connexion données** - Activation des services de données uniquement.

Réglez les paramètres réseau pour la connexion Internet le cas échéant » [page 177](#).

En utilisant la carte SIM pour les services téléphoniques, la connexion au téléphone couplé est terminée.

### Saisir et enregistrer le code PIN

► Si la carte SIM est protégée par un code PIN, il faut saisir le code PIN de la carte SIM.

► Confirmez le code PIN saisi en appuyant sur **OK**.

► **ou** : Cliquez sur la touche de fonction , le code PIN est enregistré et confirmé simultanément :

### Modifier le code PIN

► Il est possible de modifier le code PIN dans le menu principal *Téléphone* dans l'option de menu  → Réglages du code PIN → Modifier le code PIN.

### Modifier l'utilisation de la carte SIM

► Dans le menu principal *Téléphone*, appuyez sur la touche de fonction.  → Utiliser carte SIM uniq. pour connex. données.

### Retirer la carte SIM

► Appuyez sur la carte SIM enfichée et retirez-la.

### ! ATTENTION

■ Si une carte SIM d'une taille inadaptée est insérée, il existe un risque d'endommager l'Infodivertissement.

■ Il est recommandé d'éviter d'utiliser des cartes SIM avec un adaptateur, la carte SIM risque en effet de tomber de l'adaptateur pendant le trajet à cause des secousses du véhicule.

## Fonctions téléphonique

### Saisir et composer le numéro de téléphone







#### Saisir et composer un numéro de téléphone

► Dans le menu principal *Téléphone*, appuyez sur la touche de fonction. .

#### Touches de fonction du clavier numérique

✓ Saisie du dernier numéro composé / choix des numéros de téléphone saisis

 / SOS Appel d'urgence (valable pour certains pays seulement)

-  Service de dépannage en cas de panne
-  /  Service d'information (Informations concernant les produits et les services de la marque ŠKODA)
-  Composer le numéro de messagerie vocale (cette fonction n'est pas prise en charge par l'Infodivertissement Swing)
-  Suppression du dernier numéro saisi
-  /  Affichage des touches de fonction <> pour déplacer le curseur dans la ligne de saisie

### Rechercher un contact à l'aide du clavier numérique

Le clavier numérique peut également être utilisé pour rechercher un contact.

Si par ex. les chiffres 32 sont saisis, les contacts avec la séquence de lettres DA, FA, EB et Â s'affichent également à côté du clavier numérique.

### Messagerie vocale (non applicable pour l'Infodivertissement Swing)

► Pour sélectionner le numéro de la messagerie, touchez la touche de fonction  .

Si l'importation du numéro de la boîte vocale n'est pas effectuée ou si le numéro n'est pas saisi, il peut être saisi ou modifié comme suit.

- Dans le menu principal *Téléphone*, appuyez sur la touche de fonction  → Profil utilisateur → Numéro de messagerie :
- Saisissez le numéro de votre messagerie vocale.

### Liste des contacts téléphoniques

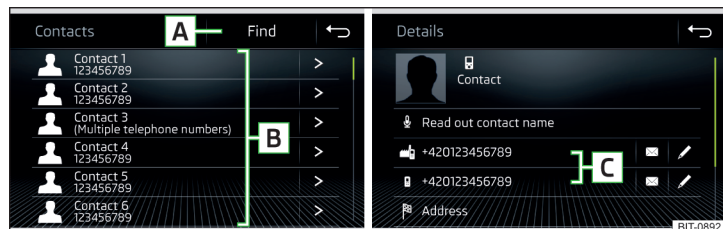







Fig. 190 Liste des contacts téléphoniques/détails du contact

- Dans le menu principal *Téléphone*, appuyez sur la touche de fonction.  , une liste des contacts téléphoniques s'affiche » fig. 190



Si un téléphone est connecté avec l'Infodivertissement, les contacts de ce téléphone sont utilisés.

Si une carte SIM avec des services téléphoniques activés se trouve dans le module externe de l'Infodivertissement Columbus, les contacts téléphoniques de la carte SIM sont disponibles. Le cas échéant il est possible de sélectionner un autre appareil externe pour l'importation des contacts téléphoniques en appuyant sur la touche de fonction  » fig. 187 à la page 165.

### Touches de fonction

-  Rechercher un contact
-  Choix d'un numéro de téléphone dans la liste des contacts téléphoniques (Si un contact téléphonique possède plusieurs numéros de téléphone, un menu de numéros de téléphone attribués à ce contact s'affiche une fois le contact sélectionné.
- > Affichage des détails du contact
-  Choix du numéro de téléphone dans les détails du contact
-  Modification du numéro de téléphone du contact avant la composition

Infodivertissement Columbus, Amundsen et Bolero :

-  Lecture du nom du contact par la voix générée par l'Infodivertissement
-  Ouverture du menu pour l'envoi d'un messages texte (SMS)

Infodivertissement Columbus, Amundsen :

-  Démarrage du guidage vers l'adresse du contact

### Importer la liste

Après la première connexion du téléphone principal ou de la carte SIM (applicable pour l'Infodivertissement Columbus) avec l'Infodivertissement, l'importation des contacts du téléphone dans la mémoire de l'Infodivertissement démarre. L'importation peut durer plusieurs minutes.

Le répertoire de l'appareil dispose de 4000 (applicable pour l'Infodivertissement Columbus) ou de 2000 (applicable pour l'Infodivertissement Amundsen, Bolero, Swing) emplacements libres pour les contacts téléphoniques importés. Chaque entrée de contact peut contenir jusqu'à 5 numéros de téléphone.

Le nombre de contacts importés peut être déterminé dans l'option de menu →  → Profil utilisateur → Importer les contacts : Ou Importer les contacts.

Si une erreur survient lors de l'importation, un message correspondant apparaît.

## Mise à jour de la liste

Lors de la prochaine connexion du téléphone avec l'Infodivertissement, la liste est mise à jour automatiquement.

La mise à jour peut également être effectuée manuellement de la façon suivante.

- ▶ Dans le menu principal *Téléphone*, appuyez sur la touche de fonction. ☞ → Profil utilisateur → Importer les contacts : ou Importer les contacts.

## Gestion des contacts favoris (Favoris)



Fig. 191  
Contacts favoris

### Attribuer des favoris

- ▶ Appuyez dans le menu principal *Téléphone* sur la touche de fonction libre souhaitée **A** » fig. 191.
- ▶ Effleurez le contact souhaité (ou le cas échéant un des numéros de contact).

### Établir une connexion avec un favori

Les touches de fonction pour les contacts favoris permettent de sélectionner immédiatement le numéro de téléphone du contact.

Les favoris sont disponibles dans deux groupes de mémoire.

- ▶ Pour modifier le groupe de mémoire appuyez sur la touche **B** » fig. 191.
- ▶ Pour sélectionner, appuyez sur la touche de fonction **A** » fig. 191.

### Modifier un favori attribué

- ▶ Maintenez dans le menu *Téléphone* la touche de fonction souhaitée **A** » fig. 191 enfoncée.
- ▶ Effleurez le contact souhaité (ou le cas échéant un des numéros de contact).

### Supprimer un favori

- ▶ Dans le menu principal *Téléphone* appuyez sur la touche de fonction. ☞ → Profil d'utilisateur → Gérer les favoris.

- ▶ Actionnez la touche de fonction souhaitée du contact favori et confirmez la suppression.

Les contacts favoris peuvent être supprimés simultanément en activant la touche de fonction **Tout supprimer / Tout** et Confirmer le processus de suppression.

### Touches de fonction pour l'appel d'urgence SOS

Lorsque le véhicule n'est pas équipé des touches du service Care Connect » page 16, la touche de fonction appel d'urgence s'affiche sur la position de la première touche de fonction dans le premier groupe de favoris SOS s'affiche. Dans certains pays, la fonction peut ne pas être disponible.

La touche de fonction peut être associée à un autre numéro dans les contacts favoris.

Pour réinitialiser le numéro d'appel d'urgence, il est nécessaire de supprimer le téléphone de la liste des appareils externes couplés » page 169 et de l'accoupler et le connecter à nouveau.

## Liste d'appels

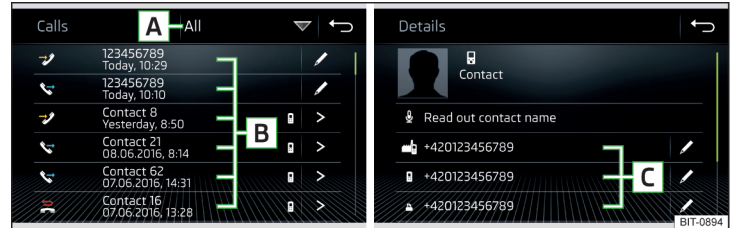

Fig. 192 Liste d'appels / Détails du contact

- ▶ Dans le menu principal *Téléphone*, appuyez sur la touche de fonction. ☞, la liste des appels s'affiche » fig. 192

La liste d'appels peut également être affichée pendant une conversation.

### Touches de fonction

- A** Réglage de l'affichage en fonction du type d'appel
  - ▶ **Tous** - Liste de tous les appels
  - ▶ **En absence / En absence** - Liste des appels en absence

- ▶ – liste des numéros composés
- ▶ **Reçus / Recus** - Liste des appels reçus

**B** Composer le numéro du contact / numéro de téléphone

#### Symboles des types d'appel





- ▶  - Appel reçu
- ▶  - Appel sortant
- ▶  - Appel en absence

 Modification du numéro de téléphone avant sa composition (non applicable pour l'Infodivertissement Swing)



- > Affichage des détails du contact » [fig. 192](#)
- ▶ **C** – Sélection du numéro de contact

## Communication téléphonique



Selon le contexte de la communication, les fonctions suivantes peuvent être exécutées.

-  Terminer la composition / refuser un appel entrant / interrompre un appel
-  Accepter l'appel entrant / Revenir à l'appel en attente
-  Couper/mettre le microphone
-  Mettre un appel en attente
-  Couper/mettre le microphone

### Infodivertissement Columbus, Amundsen et Bolero :

-  Établir la conférence
-  Afficher les détails de l'appelant (si le contact est enregistré dans la liste)

### Activer/désactiver le haut-parleur (commuter la conversation vers le téléphone / vers l'Infodivertissement)



- ▶ Pour désactiver le haut-parleur, dans le menu *Téléphone*, touchez la touche de fonction  → **Haut-parl.** pendant une conversation en cours.
- ▶ Pour activer le haut-parleur, touchez la touche de fonction  pendant une conversation en cours.

## Conférence

Valable pour l'Infodivertissement Columbus, Amundsen, Bolero.





Une conférence est un appel téléphonique commun avec au minimum 3 et au maximum 6 participants.

### Initier une conférence/Convoquer des participants supplémentaires

- > Effectuez le prochain appel pendant une conversation téléphonique ou une conférence.
- > **ou** : accepter le nouvel appel entrant en appuyant sur .
- > Pour créer la conférence ou revenir à la conférence, appuyez sur la touche .

### Conférence en cours



La durée de la communication est affichée à l'écran lors d'une conférence en cours. Et les fonctions suivantes peuvent être sélectionnées en fonction du contexte :

-  Maintien de la conférence - Quitter provisoirement la conférence (celle-ci se poursuit en arrière-plan)
-  revenir à la conférence maintenue
-  Couper/mettre le microphone
-  Terminer la conférence
-  Afficher les détails de la conférence

### Détails de la conférence

▶ Pendant la conférence en cours, actionnez la touche de fonction .

Une liste des autres participants à la conférence s'affiche. Les fonctions suivantes peuvent être sélectionnées en fonction du type de téléphone :

-  afficher les détails des participants
-  conversation avec un participant en dehors de la conférence
-  terminer la conversation avec un participant à la conférence

### Menu principal

Valable pour l'Infodivertissement Columbus, Amundsen, Bolero.

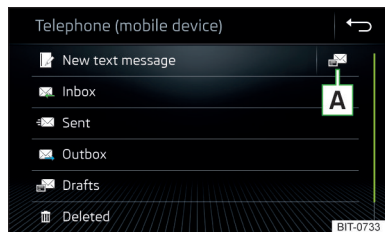

Fig. 193  
Menu principal Messages texte

- Dans le menu principal *Téléphone*, appuyez sur la touche de fonction. ☒ Un menu pour les messages texte s'affiche » fig. 193.
- Choisir le cas échéant si la carte SIM dans le module externe ou le téléphone (applicable pour l'Infodivertissement Columbus) doit être utilisé comme source pour les messages texte.

En fonction du type de téléphone connecté, les fonctions suivantes peuvent être exécutées.

- A** Ouverture d'une liste de modèles de réponses rapides
- ☒ **Nouveau SMS** - Création et envoi du message
- ☒ **Boîte de réception** - Affichage d'une liste des messages reçus
- ☒ **Envoyés** - Affichage d'une liste des messages envoyés
- ☒ **Boîte d'envoi** - Affichage d'une liste des messages non envoyés
- ☒ **Brouillons** - Affichage d'une liste des brouillons (messages en préparation)
- ☒ **Supprimé** - Affichage d'une liste des messages supprimés
- ☒ **Envoyer données de contact** - Envoi des détails du contact (carte de visite) (applicable pour l'Infodivertissement Columbus)
- ☒ **Sélection de la source des messages textes** (applicable pour l'Infodivertissement Columbus)

### Régler l'affichage pour la sélection de la source des messages textes (valable pour l'Infodivertissement Columbus avec le lecteur de carte SIM dans le module externe)

Lorsqu'une carte SIM utilisée uniquement pour des services de données se trouve dans le module externe, et si un téléphone compatible avec le profil Bluetooth®-Profil MAP est en même temps connecté à l'Infodivertissement, alors il est possible de définir quelle source, après activation de la touche de fonction ☒ dans le menu *Téléphone*, un menu avec des messages texte doit s'afficher automatiquement.

- ▶ Dans le menu principal *Téléphone*, appuyez sur la touche de fonction ☒ → **Réglages SMS** → **Compte standard**.
- ▶ Sélectionnez l'élément de menu souhaité.

### Nouveau message texte

#### Création et envoi du message

- Dans le menu principal des messages texte, actionnez la touche de fonction ☒ » fig. 193 à la page 174.
- Écrivez un message texte et confirmez, un aperçu du message texte s'affiche.
- Cliquez sur la ☒ / ☒.
- Sélectionnez le destinataire du message dans la liste de contacts affichée ou appuyez sur la touche de fonction ☒ et saisissez le numéro de téléphone.
- Pour ajouter d'autres destinataires, appuyez sur la touche de fonction ☒ / ☒.
- Pour envoyer le message texte, appuyez sur la touche de fonction ☒.

#### Vue du message texte

Une fois la vue du message ouverte, - les fonctions suivantes peuvent être exécutées.

- ☒ Lecture du texte par la voix générée par l'appareil
- ☒ Sauvegarde du texte comme ébauche
- ☒ Affichage d'une liste des modèles avec la possibilité de remplacer le texte enregistré par le modèle sélectionné.
- ☒ / ☒ Affichage de la liste des contacts

Le message peut être édité dans la mesure où la partie de texte est effleurée dans la vue.

#### Liste des contacts

Après ouverture de la liste des contacts - , les fonctions suivantes peuvent être exécutées. ▶

 Introduction d'un contact dans la liste des destinataires

 Saisie des numéros de téléphone



 Retour à la vue du message texte

En appuyant sur la touche de fonction **Recherche**, une liste des contacts téléphoniques disponibles est affichée.

Après sélection du numéro de contact ou saisie du numéro de téléphone, la liste des destinataires est affichée sur l'écran de l'appareil.

### Liste des destinataires

En appuyant sur l'une des touches de fonction, les fonctions suivantes peuvent être exécutées.



 Affichage de la liste de contacts avec la possibilité d'ajouter/de retirer des destinataires du message (pour revenir à la liste des destinataires - appuyez sur la touche )



 Retrait du contact de la liste des destinataires

 Envoi du message

 Retour à la vue du message texte

### Message reçu

En cas de réception d'un nouveau message, à côté de la touche de fonction  le nombre des nouveaux messages reçus ainsi que le symbole  s'affiche.

➤ Pour ouvrir une liste des messages textes reçus, dans le menu principal *Téléphone* appuyez sur la touche de fonction  → .

➤ Sélectionnez un message.

Le contenu du message et le menu suivant s'affiche.

 Lecture du texte par la voix générée par l'appareil

... Affichage d'un menu avec d'autres options

▶ **Répondre avec modèle** - Réponse en utilisant un modèle

▶ **Supprimer les SMS actuels** - Suppression du message texte affiché (applicable pour l'Infodivertissement Columbus, lorsque la carte SIM se trouve dans le module externe ou que le téléphone est connecté via le profil Bluetooth® rSAP)

▶ **Afficher numéros** - Identification des numéros de téléphone dans le message y compris le numéro de contact (les numéros identifiés peuvent être directement composés ou édités avant d'être composés ou un message peut leur être envoyé).

 Transfert d'un message, avec l'option permettant de modifier le message avant envoi

 Réponse à l'expéditeur au moyen d'un message

## connexion de données

### Connexion Internet

#### Connecter l'Infodivertissement Columbus

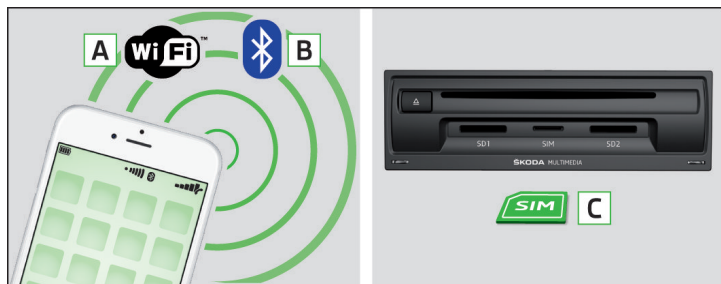

Fig. 194 Wi-Fi / Bluetooth® / Carte SIM

Types de connexion possibles » fig. 194.

- A** Via WLAN, en connectant l'Infodivertissement avec le hotspot de l'appareil externe » page 178, Connecter l'Infodivertissement au hotspot de l'appareil externe.
- B** Avec la connexion d'un téléphone mobile (connecté à Internet) via le profil **Bluetooth® rSAP** » page 177, Établissement de la connexion avec le téléphone via le profil **Bluetooth® rSAP**.
- C** Avec une carte **SIM** avec tarif de données » page 177, Établissement de la connexion via une carte SIM dans le module externe.

## Connecter l'Infodivertissement Amundsen

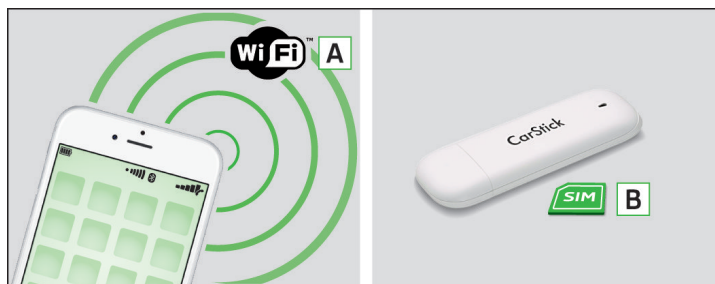

Fig. 195 WLAN / CarStick

Types de connexion possibles » fig. 195.

- A** Via WLAN, en connectant l'Infodivertissement au hotspot de l'appareil externe » page 178, Connecter l'Infodivertissement au hotspot de l'appareil externe.
- B** Via l'appareil USB **CarStick** » page 176.

### Établissement de la connexion via l'appareil CarStick

Applicable pour l'Infodivertissement Amundsen.

L'appareil USB **CarStick** peut être acheté avec les accessoires d'origine.

- » Insérez une carte SIM avec les services de données activés dans le module externe **CarStick**.

Les dimensions requises pour la carte SIM sont indiquées dans le manuel joint à l'accessoire d'origine ŠKODA CarStick.

- » Allumez le contact et l'Infodivertissement.
- » Insérez la CarStick dans le port USB à l'avant » fig. 99 à la page 96.
- » Attendez environ une minute jusqu'à qu'un autre voyant que le voyant rouge reste allumé sur le CarStick (si le voyant rouge reste allumé, retirez le CarStick puis rebranchez-le).
- » Si la carte SIM est protégée par un code PIN, il faut saisir le code PIN de la carte SIM.
- » Confirmez le code PIN en appuyant sur **OK**.

- **ou :** Cliquez sur la , le code PIN est enregistré et confirmé simultanément :
- Réglez le réseau nécessaire du fournisseur de services de données le cas échéant.

Si votre fournisseur de données n'est pas disponible dans la liste, demandez à votre fournisseur si l'un des fournisseurs affichés peut être utilisé.

Les paramètres du fournisseur de services de données peuvent être réglés dans l'option du menu  →  → Réseau → Réglages du réseau.

### ! ATTENTION

Si une carte SIM d'une taille inadaptée est insérée ou dans le mauvais sens, il existe un risque d'endommager l'appareil CarStick.

## Établissement de la connexion via une carte SIM dans le module externe

Applicable pour l'Infodivertissement Columbus à lecteur de carte SIM en module externe.

Il faut utiliser une carte SIM de taille mini (dimensions standard 25x15 mm) avec les services de données activés.

- Allumez le contact et l'Infodivertissement.
- Dans le menu principal *Téléphone*, activez la fonction  → **Interface du téléphone** « Business ».
- Dans le module externe dans le vide-poches côté passage, enfichez une carte SIM dans le port correspondant » [fig. 189 à la page 170](#).

Enfichez la carte SIM **avec l'angle oblique à gauche et les contacts vers le bas** jusqu'à ce qu'elle « s'enclenche ».

- Choisir le type d'utilisation de la carte SIM :

**Appels également** - Activation des services de données et téléphoniques.

**Uniquem. connexion données** - Activation des services de données uniquement.

- Si la carte SIM est protégée par un code PIN, il faut saisir le code PIN de la carte SIM.
- Confirmez le code PIN saisi en appuyant sur **OK**.
- **ou :** Appuyez sur la touche de fonction , le code PIN est enregistré et confirmé simultanément :
- Réglez le réseau du fournisseur de services de données nécessaire le cas échéant et confirmez la connexion Internet.

Si votre fournisseur de données n'est pas disponible dans la liste, demandez à votre fournisseur si l'un des fournisseurs affichés peut être utilisé.

Les paramètres du réseau du fournisseur de services téléphoniques peuvent être réglés dans l'option de menu  → Réseau → Réglages du réseau.

Le réglage de l'utilisation de la connexion de données à l'aide de la carte SIM est possible dans l'option de menu  → Réseau → Connexion de données :







### ! ATTENTION

Si une carte SIM d'une taille inadaptée est insérée ou dans le mauvais sens, il existe un risque d'endommager le module externe.

## Établissement de la connexion avec le téléphone via le profil Bluetooth® rSAP

Applicable pour l'Infodivertissement Columbus à lecteur de carte SIM en module externe.

La condition pour l'établissement de la connexion Internet est d'utiliser un téléphone avec une carte SIM avec les services de données actifs.

- Allumez le contact et l'Infodivertissement.
- Dans l'Infodivertissement, activez la fonction « Business », appuyez sur la touche  puis sur la touche de fonction  →  → **Interface téléphonique** « Business ».
- Activez le Bluetooth®, appuyez sur la touche  puis sur la touche de fonction  → **Bluetooth** → **Bluetooth**.
- Activez la visibilité de l'Infodivertissement, appuyez sur la touche  puis sur la touche de fonction  → **Bluetooth** → **Visibilité** : → **Visible**.
- Dans le téléphone activez le Bluetooth® et sa visibilité.
- Coupler et connecter le téléphone avec l'Infodivertissement » [page 166](#).

## Connexion via WLAN

### Introduction

Applicable pour l'Infodivertissement Columbus, Amundsen.

WLAN peut être utilisé pour la connexion Internet, pour la lecture de fichiers audio dans le menu Médias ou pour la commande de l'appareil via une application dans l'appareil externe (par ex. ŠKODA Media Command).

Il est possible de connecter simultanément jusqu'à 8 appareils externes au hotspot de l'Infodivertissement et de connecter simultanément l'Infodivertissement à un autre hotspot.

### Activer/désactiver le hotspot de l'Infodivertissement

- › Mettez le contact.
- › Activer/désactiver le hotspot dans l'option de menu **MENU** →  → **WLAN** → **Hotspot mobile** → **Hotspot mobile activer/désactiver**.

### Régler le hotspot de l'Infodivertissement

Le hotspot de l'Infodivertissement est configuré par défaut.

Le réglage peut être modifié dans l'option de menu **MENU** →  → **WLAN** → **Hotspot mobile** → **Réglages du Hotspot**.

- **Degré de sécurité** : - Type de la protection d'accès (toujours définie sur WPA2)
  - **Clé du réseau** - Mot de passe d'accès
  - **SSID**: ... - Nom du hotspot
  - **Ne pas envoyer le nom du réseau (SSID)** - Activer/désactiver la visibilité du hotspot de l'Infodivertissement
- Pour enregistrer les valeurs définies, appuyez sur la touche de fonction **Enregistrer**.

### Connecter un appareil externe au hotspot de l'Infodivertissement

- › Mettez le contact.
- › Activez le WLAN dans l'appareil externe et recherchez le hotspot de l'Infodivertissement.
- › Sélectionnez le hotspot de l'Infodivertissement et saisissez le mot de passe requis.
- › Confirmer la connexion.

#### **i** Nota

Le nom du hotspot de l'Infodivertissement (SSID) et le mot de passe d'accès sont indiqués dans l'option de menu **MENU** →  → **WLAN** → **Hotspot mobile** → **Réglages du Hotspot**.

### Connecter l'Infodivertissement au hotspot de l'appareil externe

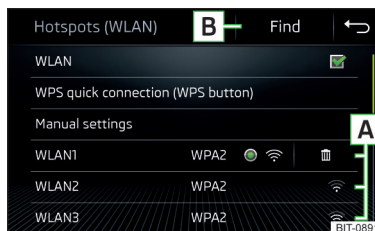

Fig. 196  
Menu principal de l'Infodivertissement WLAN

**L'Infodivertissement peut uniquement être connecté avec un hotspot avec protection de l'accès WPA2.**

- › Mettez le contact.
- › Si le WLAN de l'Infodivertissement n'est pas activé, activez-le dans l'option de menu **MENU** →  → **WLAN** → **WLAN** → **WLAN**.

Dans la zone **A** » **fig. 196** une liste des hotspots disponibles ou connectés par le passé est affichée.

La liste des hotspots peut être mise à jour en appuyant sur la touche **B**.

- › Sélectionnez le hotspot souhaité et saisissez le mot de passe.

Si le hotspot n'est pas visible, la connexion peut être établie manuellement.

- › Appuyez sur la touche de fonction **Réglages manuels**.
- › Réglez les paramètres du hotspot nécessaires.
- › Appuyez sur la touche de fonction **Connecter**.

**Symboles et touches de fonction dans la liste des Hotspots disponibles** **A**  
» **fig. 196**

- 🔒 Hotspot connecté
- 📶 Force du signal du Hotspot connecté
- 🗑️ Suppression des paramètres pour la connexion Hotspot

#### **i** Nota

Une connexion de l'infodivertissement au Hotspot de l'appareil externe est impossible, dès lors qu'une carte SIM avec les services de données actifs se trouve dans le module externe de l'Infodivertissement Columbus ou si un téléphone est connecté à l'Infodivertissement via le profil Bluetooth® rSAP.

## Connexion via WPS

Applicable pour l'Infodivertissement Amundsen.

Pour la connexion via WPS, aucune saisie de mot de passe n'est nécessaire.

### Connecter l'Infodivertissement au hotspot de l'appareil externe

- Mettez le contact.
- Dans l'appareil externe, activez le hotspot, sa visibilité et l'option pour la connexion via WPS.
- Dans l'Infodivertissement, activez le WLAN dans l'option de menu **MENU** →  → **WLAN** → **WLAN** → **WLAN**.
- Appuyez sur la touche de fonction **Connexion rapide au WPS (bouton WPS)**.

### Connectez l'appareil externe au hotspot de l'Infodivertissement

- Mettez le contact.
- Activez le hotspot de l'Infodivertissement dans l'option de menu **MENU** →  → **WLAN** → **Hotspot mobile** → **Hotspot mobile**.
- Appuyez sur la touche de fonction **Connexion rapide au WPS (bouton WPS)**.
- Activez l'option de connexion via WPS dans l'appareil externe.

## SmartLink+

### Introduction

### Introduction

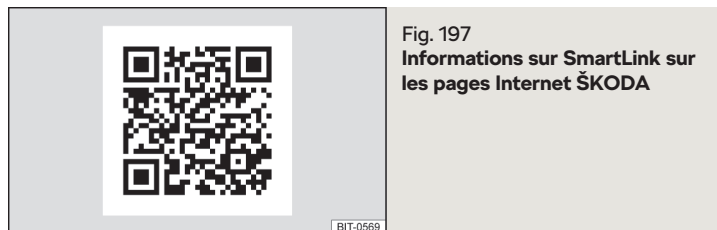

SmartLink permet d'afficher et de contrôler les applications certifiées d'un appareil externe raccordé en USB sur l'écran de l'Infodivertissement.

SmartLink est compatible avec les systèmes de communication suivants.

- ▶ Android Auto
- ▶ Apple CarPlay
- ▶ MirrorLink®

À l'aide des applications dans l'appareil connecté, il est par exemple possible d'utiliser la navigation, de téléphoner, d'écouter de la musique, etc.

Pour des raisons de sécurité, l'utilisation de certaines applications n'est possible que sous certaines conditions, voire pas du tout, pendant la conduite.

En lisant le code QR » [fig. 197](#) ou en saisissant l'adresse suivante dans votre navigateur web, la page Internet contenant les informations relatives au système SmartLink s'ouvre.

<http://go.skoda.eu/connectivity-smartlink>

En fonction du type de téléphone portable raccordé, certaines applications peuvent être contrôlées à la voix, via l'infodivertissement ou à l'aide des touches sur le volant multifonction.

La commande vocale de l'appareil externe connecté peut être activée en maintenant **I** ou en maintenant la touche **VOICE** ou **APP/☰**  enfoncée sur le volant multifonction. ▶

## ! ATTENTION

Pour établir la connexion, il est nécessaire que les valeurs de la date et de l'heure soient correctement réglés dans l'Infodivertissement. Si le réglage de la date et de l'heure est effectué via le signal GPS, il peut y avoir des problèmes pour l'établissement de la connexion en cas de mauvaise réception du signal.

## i Nota

- Nous recommandons d'utiliser des câbles de raccordement de la gamme d'accessoires d'origine ŠKODA.
- Sur certains appareils raccordés, pour le bon fonctionnement du SmartLink, il est nécessaire que l'écran soit déverrouillé pendant toute la durée de la connexion.

## Menu principal

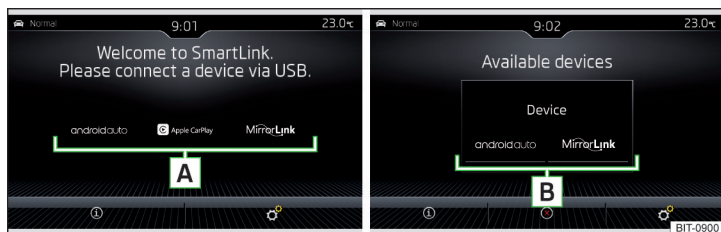

Fig. 198 Systèmes de communication compatibles / Exemple de systèmes de communication disponibles pour l'appareil externe connecté

► Pour afficher le menu principal SmartLink appuyez sur la touche **APP** ou **APP/CD** sur .

► **ou** : Appuyez sur la touche **MENU**, puis touchez la touche de fonction **SmartLink** .

Si aucun appareil externe n'est connecté, un menu avec les systèmes de communication compatibles SmartLink s'affiche **A** » fig. 198.

## Menu principal » fig. 198

- A** Systèmes de communication compatibles
- B** Systèmes de communication disponibles pour l'appareil externe connecté
- i** Affichage des informations sur SmartLink
- x** Déconnexion de la connexion active
- g** Réglages du menu SmartLink » page 142 ou » page 148

## Connexion/Déconnexion

### Établissement de la connexion

- Mettez le contact.
- Activez l'Infodivertissement.
- Activez l'appareil externe.
- Pour la connexion via Apple CarPlay activez la connexion de données ainsi que la commande vocale (Siri) sur l'appareil externe à connecter.
- Raccordez l'appareil externe via un câble de raccordement sur l'entrée USB » page 96.
- Sélectionnez le type de système de communication compatible **B** » fig. 198 à la page 180.

### Déconnexion de la connexion active

- Dans le menu principal SmartLink, appuyez sur la touche de fonction **x** .
- **ou** : Débranchez le câble de l'entrée USB (en cas de nouvelle connexion, l'appareil externe sera connecté automatiquement).

## i Nota

Certaines applications nécessitent que la connexion de données soit activée dans l'appareil connecté.

## Android Auto

### Introduction

L'établissement de la connexion est possible uniquement avec un appareil externe compatible avec l'application Android Auto installée.

La connexion de l'appareil externe via Android Auto entraîne la déconnexion de tous les appareils Bluetooth® connectés actuellement et l'appareil externe est raccordé automatiquement comme téléphone principal.

Pendant la durée de connexion, il n'est pas possible de connecter des appareils Bluetooth à l'Infodivertissement. La carte SIM dans le module externe peut être utilisée uniquement pour la connexion de données.

Pendant la durée de la connexion, l'appareil externe ne peut pas être utilisé comme source audio dans le menu *Médias*.

Si un guidage est déjà en cours à l'aide de l'Infodivertissement, ce dernier est interrompu par le démarrage du guidage dans l'application Android Auto. Et inversement, si un guidage est en cours dans l'application Android Auto, il est possible de terminer ce guidage en démarrant le guidage à l'aide de l'infodivertissement.

Une liste des appareils externes, des régions et des applications, qui sont compatibles avec une connexion Android Auto, est disponible sur les pages Internet de Google, Inc..

## Menu principal

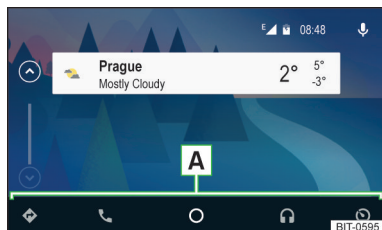



Fig. 199  
Android Auto : Menu principal

### Menu principal » fig. 199

- 📍 Applications de navigation
- ☎ Applications téléphoniques
- Vue d'ensemble des applications en cours d'exécution, des conversations téléphoniques, des messages textes reçus, des tâches dans le dossier de travail, de la météo, etc.
- 🎧 Applications de musique
- 📄 Affichage d'autres applications disponibles et option pour revenir au menu principal SmartLink
- 🗣 Activation de la commande vocale (Google Voice)

Si le symbole suivant apparaît à côté de la touche de fonction dans la section , une liste d'autres applications s'affiche en appuyant à nouveau sur cette touche de fonction.

## Apple CarPlay

### Introduction

La connexion est possible uniquement avec un appareil externe compatible avec le système de communication Apple CarPlay.

Grâce à la connexion d'un appareil externe via Apple CarPlay tous les appareils connectés en Bluetooth® sont déconnectés.

Pendant la durée de la connexion, il n'est pas possible de connecter des appareils Bluetooth à l'Infodivertissement. La carte SIM dans le module externe peut être utilisée uniquement pour les services de données et les services téléphoniques.

Pendant la durée de la connexion, l'appareil externe ne peut pas être utilisé comme source audio dans le menu Médias.

Certaines **fonctions téléphoniques** de l'appareil externe connecté peuvent être utilisées sur l'écran du combiné d'instruments » [page 54](#).

Si un guidage est déjà en cours dans l'Infodivertissement, ce dernier est interrompu par le démarrage du guidage dans l'application Apple CarPlay. Et inversement, si un guidage est en cours dans l'application Apple CarPlay, il est possible de terminer ce guidage en démarrant le guidage à l'aide de l'infodivertissement.

Une liste des appareils et des applications, qui sont compatibles avec une connexion Apple CarPlay, est disponible sur les pages Internet de la société Apple Inc.

### Menu principal

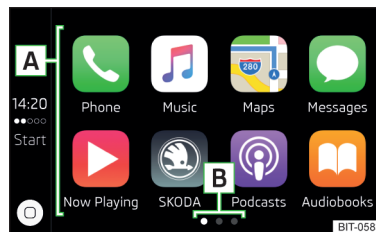

Fig. 200  
Apple CarPlay : Menu principal

## Menu principal » fig. 200

- A** Liste des applications disponibles
- B** Autres pages avec des applications
- ☰ Selon la durée d'actionnement de la touche de fonction :
  - ▶ **Toucher** - Retour au menu principal Apple CarPlay
  - ▶ **Maintenir** - Activer la commande vocale

## MirrorLink®

### Introduction

La connexion peut uniquement être établie avec un appareil externe compatible avec le système de communication MirrorLink®.

Valable pour l'Infodivertissement **Columbus, Amundsen, Bolero**. Pour utiliser l'appareil à raccorder dans le menu *Téléphone*, l'appareil externe doit être coupé et connecté avant d'établir la connexion à l'Infodivertissement » page 166.

Valable pour l'Infodivertissement **Swing**. La connexion de l'appareil externe entraîne la déconnexion de tous les appareils Bluetooth® connectés actuellement et l'appareil externe est raccorder automatiquement comme téléphone principal. En fonction de l'appareil à raccorder, une confirmation de connexion peut être nécessaire.

Pendant la connexion, l'appareil externe ne peut pas être utilisé comme source audio dans le menu *Médias*.

### Menu principal



Fig. 201  
MirrorLink® : Menu principal

## Menu principal » fig. 201

- ☰ Retour au menu principal SmartLink » page 180
- ☰ Liste des applications disponibles

☰ Affichage du contenu de l'écran de l'appareil externe connecté

⚙️ Réglages du menu SmartLink » page 142 ou » page 148

**A** Liste des applications

**B** Autres pages avec des applications

🚗 La commande des applications n'est pas possible pendant la conduite

### Affichage des touches de fonction pendant l'exécution de l'application

☰ Retour au menu principal MirrorLink®

☑️ / ☐ Afficher les touches de fonction haut/bas (applicable pour l'Infodivertissement Amundsen, Bolero)

< / > / ∨ / / ^ Déplacement des touches de fonction dans l'angle de l'écran soulevé (applicable pour l'Infodivertissement Swing)

Pour masquer/afficher les touches, appuyez sur le régulateur ☰ (applicable pour l'Infodivertissement Amundsen, Bolero).

### Dysfonctionnements

Si des problèmes surviennent avec la connexion MirrorLink®, l'un des messages suivants peut s'afficher à l'écran.

- **Défaut: Transmission** - Déconnectez et reconnectez l'appareil
- **Audio MirrorLink® indisponible**. - Déconnectez et reconnectez l'appareil
- **MirrorLink® n'est disponible avec cet appareil mobile que de manière limitée**. - l'utilisation de l'appareil connecté n'est pas possible pendant la conduite ou l'appareil n'est que partiellement disponible (valable pour l'Infodivertissement Swing)
- **L'appareil nomade est bloqué. Veuillez déverrouiller l'appareil mobile, pour utiliser MirrorLink®** - Déverrouillez l'appareil externe « connecté »
- **L'app ne peut pas être lancée ou n'est pas opérationnelle**. - Déconnectez et reconnectez l'appareil

### Introduction



Fig. 202  
Informations sur l'application  
ŠKODA OneApp sur le site In-  
ternet ŠKODA

Un téléphone portable connecté à l'Infodivertissement permet d'éditer et d'analyser les données de conduite dans l'application ŠKODA OneApp.

L'application ŠKODA OneApp est disponible dans la boutique en ligne App Store et Google Play

En lisant le code QR » fig. 202 ou en saisissant l'adresse suivante dans votre navigateur web, la page Internet avec des informations sur l'application ŠKODA OneApp s'affiche.

<http://go.skoda.eu/skodaoneapp>

Pour le bon fonctionnement de l'application ŠKODA OneApp, le transfert de données des appareils externes doit être activé.

Valable pour l'Infodivertissement Columbus, Amundsen, Bolero.

► Pour activer le transfert de données d'appareils externes, appuyez sur la touche **(MENU)** puis appuyez sur la touche de fonction **☰** touchez ensuite → **Transmission de données téléphones mobiles** → **Activer le transfert de données pour les applications ŠKODA**.

Valable pour l'Infodivertissement Swing

► Pour activer le transfert de données d'appareils externes, appuyez sur la touche **(SETUP)** puis appuyez sur la touche de fonction **Activer le transfert de données pour les applications ŠKODA**

### **i** Nota

Certaines fonctions de l'application ne sont pas disponibles dans tous les pays ou il y a une restriction des fonctions pendant la conduite » [page 124](#), *Applications mobiles et applications*.

## Établir la connexion avec l'Infodivertissement

Le téléphone portable peut être connecté à l'Infodivertissement à l'aide de la fonction SmartLink ou via Wi-Fi.

### Connexion via SmartLink

- Mettez le contact.
- Établir la connexion via SmartLink (par ex. MirrorLink®) » [page 179](#).
- Dans la liste des applications disponibles, sélectionnez l'application ŠKODA OneApp.

En fonction du type de téléphone portable raccordé, certaines applications peuvent être contrôlées à la voix, via l'infodivertissement ou à l'aide des touches sur le volant multifonction.

Une fois la connexion établie, le contenu de l'application peut être affiché sur l'écran d'Infodivertissement.

Toute connexion éventuelle du téléphone portable à l'Infodivertissement via Wi-Fi est terminée une fois la connexion SmartLink établie.

### Connexion via Wi-Fi (valable pour l'Infodivertissement Columbus, Amundsen)

- Mettez le contact.
- Établir la connexion Wi-Fi » [page 177](#).
- Démarrez l'application ŠKODA OneApp sur le téléphone portable.

### Couper la connexion

La connexion peut être désactivée de l'une des manières suivantes.

- Coupez le contact pendant plus de 5 s (pour les véhicules avec le bouton du démarreur, arrêtez le moteur et ouvrez la porte du conducteur).
- Terminez la connexion dans l'application ŠKODA OneApp.
- Débranchez le téléphone portable de l'entrée USB ou terminez la connexion Wi-Fi.

## Navigation

### Informations importantes

#### - Fonctionnement

Applicable pour l'Infodivertissement Columbus, Amundsen.

Le guidage est démarré de la façon suivante.

- Rechercher/saisir une nouvelle destination ou sélectionner l'une des destinations enregistrées.
- Dans les détails de la destination, confirmez le démarrage du calcul de l'itinéraire ou définissez les options d'itinéraire.
- Sélectionnez le type d'itinéraire préféré s'il est proposé par l'Infodivertissement.

Un calcul d'itinéraire est effectué et le guidage démarre.

Le guidage est exécuté avec des conseils graphiques et des instructions de navigation.

Il est possible d'ajouter d'autres destinations sur le trajet pendant le guidage ou d'adapter le trajet.

Si une station d'information routière est disponible, les informations sur les obstacles à la circulation peuvent être analysées par l'Infodivertissement et un autre itinéraire peut être proposé.

Si le trajet n'est pas respecté, l'itinéraire est recalculé.

#### Signal satellite GPS

Pour le guidage, l'Infodivertissement utilise le signal satellite GPS (Global Positioning System).

En dehors de la portée du signal de satellite GPS (par ex. dans une végétation dense, dans un tunnel, un garage en sous-sol ou similaire), l'Infodivertissement n'effectue qu'un guidage restreint au moyen des capteurs situés sur le véhicule.

L'Infodivertissement peut afficher dans la fenêtre supplémentaire **Position** » fig. 205 à la page 186 les informations suivantes sur la position géographique actuelle du véhicule ainsi que sur le signal satellite :

- 📍 Longitude géographique
- 📍 Latitude géographique
- 📏 Altitude
- 📶 Nombre de satellites reçus/disponibles

Si aucun signal satellite GPS n'est disponible, aucune valeur n'est affichée.

#### Données de navigation

##### Source de données de navigation Columbus

Les données de navigation sont enregistrées dans la mémoire interne de l'Infodivertissement.

##### Source de données de navigation Amundsen

Les données de navigation sont enregistrées sur une carte SD Originale.

Afin de garantir le fonctionnement de la navigation, la carte SD originale avec les données de navigation doit être insérée dans le port correspondant du module externe » page 127.

Si la carte SD Originale est endommagée ou perdue, une nouvelle carte SD Originale peut être commandée avec les accessoires originaux de ŠKODA.

Avec une carte SD non originale, la navigation ne fonctionne pas.

##### Définir la version des données de navigation

- Dans le menu principal Navigation, appuyez sur la touche de fonction  → Informations de version.

##### Mise à jour des données de navigation

Nous recommandons de mettre à jour régulièrement les données de navigation (par ex. en raison des nouvelles constructions de rues, des modifications apportées aux panneaux de signalisation, etc.).

Les informations concernant la mise à jour des données de navigation sont disponibles auprès de nos partenaires ŠKODA ou sur les pages Internet ŠKODA suivantes.

<http://go.skoda.eu/updateportal>

##### Mettre à jour les données de navigation en ligne

Si les services en ligne sont activés Infotainment Online » page 13, les données de navigation pour l'Infodivertissement Columbus peuvent être mis à jour en ligne » page 185, Importer/mettre à jour les données de navigation et les catégories de destinations spéciales. ▶

Si une mise à jour des données de navigation pour la position actuelle du véhicule ou la destination est disponible, un message automatique s'affiche à ce sujet sur l'écran d'Infodivertissement et une option de mise à jour est proposée.

Une mise à jour en ligne des données de navigation peut également être effectuée manuellement de la façon suivante.



- ▶ Dans le menu principal Navigation, appuyez sur la touche de fonction  → Informations de version → ▼ → Mise à jour (en ligne) → Cartes.
- ▶ Sélectionnez le pays/la région souhaité(e).
- ▶ Appuyez sur la touche de fonction **Appeler**.

Pendant le processus de mise à jour, l'Infodivertissement peut être utilisé sans restriction.

Pour terminer la mise à jour des données de navigation, le contact doit être coupé pendant min.

### Importer/mettre à jour les données de navigation et les catégories de destinations spéciales

Lorsque les services en ligne Infotainment Online » [page 13](#) sont activés, il est possible de télécharger/d'actualiser les données de navigation (valables pour l'infodivertissement Columbus) les catégories de destinations spéciales créées dans le profil utilisateur sur le site Internet Portail ŠKODA Connect.

- ▶ Dans le menu principal Navigation, appuyez sur la touche de fonction  → Informations de version → Mise à jour (en ligne) → Appeler.
- ▶ ou : Appuyez sur la touche **MENU**, puis touchez la touche de fonction  → .

Menu pour l'importation/la mise à jour des données de navigation et des catégories de destinations spéciales.

- ▶ Cliquez sur la ▼ puis sélectionnez l'un des menus suivants.
  - **Tous** – Importer toutes les données de navigation disponibles
  - **Favoris** – Importer les données de navigation des pays/régions préféré(e)s (valable pour l'Infodivertissement Columbus)
  - **Destinations spéciales** – Importer les catégories de destinations spéciales générées dans le profil utilisateur sur le site Internet Portail ŠKODA Connect » [page 193](#)
  - **Cartes** – Importer les données de navigation disponibles pour les pays/régions (applicable pour l'Infodivertissement Columbus) » [page 184](#), *Mettre à jour les données de navigation en ligne*

- ▶ Sélectionnez la liste des entrées souhaitées.
- ▶ Appuyez sur la touche de fonction **Appeler** et confirmez le processus de téléchargement.

Pendant le processus de mise à jour, l'Infodivertissement peut être utilisé sans restriction.

### Menu principal



Fig. 203  
Navigation : Menu principal

- ▶ Appuyez sur la touche **NAV** pour l'affichage.
- ▶ ou : Appuyez sur la touche **MENU**, puis touchez la touche de fonction .

### Description des touches de fonction **A** » [fig. 203](#)

 En fonction du contexte :

**Pas de guidage** – Recherche/saisie d'une nouvelle destination  
**Guidage** – Le menu suivant s'affiche

- ▶ **Plan - Affichage du plan** » [page 200](#)
- ▶ **Modifier le trajet sur la carte** – Affichage d'un menu pour modifier le trajet sur la carte (applicable pour Columbus) » [page 201](#)
- ▶ **Embouteillage devant** – Réglage manuel des obstacles sur la route » [page 206](#)
- ▶ **Saisir la destination** – Recherche/saisie d'une nouvelle destination / destination intermédiaire » [page 187](#)
- ▶ **Stopper le guidage** – terminer le guidage » [page 200](#)

 Le menu suivant s'affiche :

- ▶ **Enregistrer la position act.** – Enregistrement de la position actuelle du véhicule comme objectif » [page 191](#)
- ▶ **Itinéraires** – Affichage de la liste des itinéraires enregistrés » [page 202](#)
- ▶ **Destinations** – Affichage de la liste des destinations enregistrées » [page 191](#)
- ▶ **Dernières destinations** – Affichage de la liste des dernières destinations enregistrées pour les guidages » [page 190](#)
- ▶ **Domicile** – Guidage vers l'adresse enregistrée comme domicile » [page 192](#)

/🏠 / ☆📍 Recherche des destinations particulières dans les catégories 📄, 📌 et



🔧 Réglages de l'affichage des cartes » page 195

🎵 / 📻 Commande de la lecture Médias/Radio

🔊 Affichage des réglages du volume des instructions de navigation / répétition des instructions de navigation » page 199

🗺️ Réglages de la Navigation » page 142

### Carte



Fig. 204  
Description des cartes

**Dans la carte, les informations et les touches de fonction suivantes peuvent être affichées. » fig. 204**

- A** Position du véhicule
- B** Itinéraire
- C** Touches de fonction pour le contrôle des cartes » page 195
- D** Touche de fonction pour les destinations spéciales
- E** Touche de fonction pour la liste des destinations spéciales
- F** Touche de fonction pour l'affichage des obstacles sur la route » page 206
- G** Informations sur la vitesse maximum autorisée
- 📍 Position de la destination
- 📍 Position de la destination intermédiaire
- 🏠 Position de la destination Adresse domicile
- ★ Position des favoris

### Informations dans la ligne d'état

- 📍 Nom de rue / numéro de rue de la position actuelle du véhicule
- 📍 Parcours jusqu'à la destination

- 📍 Parcours jusqu'à la destination intermédiaire
- 🕒 Heure d'arrivée prévue à destination
- 🕒 Heure d'arrivée prévue à la destination intermédiaire
- 🕒 Heure d'arrivée prévue à la destination / l'étape

### Fenêtre supplémentaire



Fig. 205  
Fenêtre suppl.

- Pour activer/désactiver la fonction, dans le menu principal Navigation, touchez la touche de fonction 🗺️ → Fenêtre supplémentaire.
- Pour sélectionner le contenu de la fenêtre supplémentaire **A** » fig. 205 appuyez sur la touche ▼ puis sélectionnez l'un des menus suivants selon le contexte.
  - Audio - Commande de la lecture Radio/Médias
  - Boussole - Affichage de la position actuelle du véhicule par rapport aux points cardinaux
  - Prop. Itinéraires - Affichage des trois itinéraires les plus parcourus (si aucun guidage n'est en cours) » page 199
  - Manoeuvre - Affichage de conseils graphiques (un guidage est effectué) » page 199
  - Position - Affichage des coordonnées géographiques de la position actuelle du véhicule
  - Carte - Affichage de la carte d'aperçu (applicable pour Columbus) » page 196

## Google Earth™ Carte en ligne

Valable pour l'Infodivertissement Columbus.

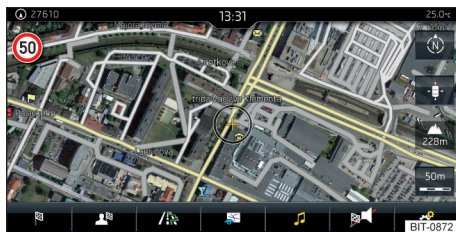

Fig. 206  
Carte Google Earth™

Sur la carte Google Earth™, la carte est affichée à l'aide des images téléchargées sur Internet.

► Pour afficher, appuyez sur la touche de fonction **F** » page 195, Options d'affichage de la carte.

L'affichage des cartes et des symboles dans la carte Google Earth™ dépend du prestataire de service, la société américaine Google, Inc..

Pour afficher la carte Google Earth™, les conditions suivantes sont requises :

- ✓ Les services en ligne Infotainment Online sont activés » page 13.
- ✓ Liaison Internet » page 176.
- ✓ Le signal du réseau du fournisseur de services de données pour la connexion de données est disponible.

### **i** Nota

- Dans l'affichage Google Earth™, il n'est pas possible de masquer les symboles des catégories de destinations spéciales.
- En cas de traversée d'un tunnel, l'affichage 3D de la carte Google Earth™ passe automatiquement en affichage 2D.
- La vitesse de l'affichage Google Earth™ dépend de la vitesse de la connexion Internet.

## Rechercher et saisir une destination

### Choisir le type de recherche de destinations/saisie de destinations

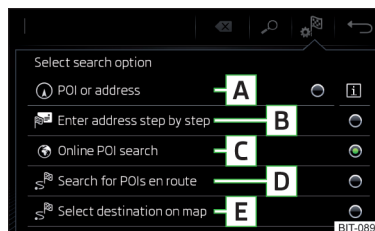

Fig. 207  
Choisir le type de recherche de destinations/saisie de destinations

- **Aucun guidage n'est en cours** - dans le menu principal *Navigation* appuyez sur la touche **↵** → **↵**.
- **Un guidage est en cours** - dans le menu principal *Navigation* appuyez sur la touche **↵** → **Saisir la destination** → **↵**.

**Touches de fonction** » fig. 207

- A** - Rechercher une destination ou une destination spéciale (POI) par nom » page 187
- B** Saisie de destination au moyen de l'adresse » page 188
- C** Recherche de destinations spéciales en ligne » page 187
- D** - Rechercher une destination spéciale sur le trajet (fonctionne uniquement si le guidage est actif) » page 187
- E** Saisie de destination par la position sur la carte/à l'aide des coordonnées GPS » page 189

### Rechercher une destination / une destination spéciale

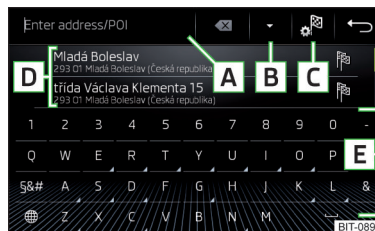

Fig. 208  
Menu de recherche de destination

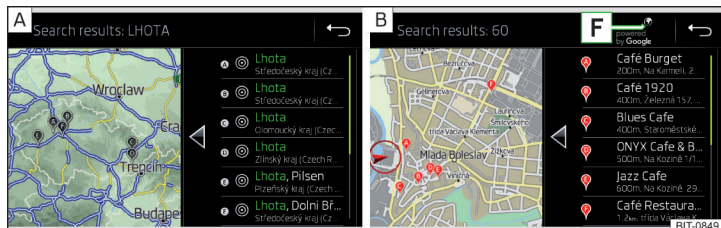

Fig. 209 Liste des destinations recherchées dans les données de navigation / en ligne

La fonction permet une recherche en texte plein de destinations ou de destinations spéciales (POI) en saisissant des mots-clés.

### Afficher le menu

- ▶ **Aucun guidage n'est en cours** - dans le menu principal *Navigation* appuyez sur la touche  $\text{F}$  →  $\text{A}$ .
- ▶ **Un guidage est en cours** - dans le menu principal *Navigation* appuyez sur la touche  $\text{F}$  → **Saisir la destination**.
- ▶ Appuyez ensuite sur la touche de fonction d'une option pour la recherche de destinations  $\text{A}$ ,  $\text{C}$  ou  $\text{D}$  » fig. 207 à la page 187.

### Touches de fonction » fig. 208 et » fig. 209

- $\text{A}$  Ligne de saisie
- $\text{B}$  En fonction du mode de recherche, les symboles suivants s'affichent.
  - ▽ - Affichage des destinations recherchées dans la base de données
  - - Affichage des destinations recherchées en ligne
- $\text{C}$   $\text{F}$  - Choix de la recherche de destination/saisie de destination » page 187
- $\text{D}$  Liste des dernières destinations (aucun caractère saisi) / Liste des destinations recherchées
- $\text{E}$  Représent. clavier
- $\text{F}$  Statut des services en ligne

### Rechercher une destination

▶ Il est possible de saisir directement le nom de la destination spéciale ou de la catégorie spéciale (POI) dans la ligne de saisie le cas échéant de saisir le nom du lieu, de la rue ou le numéro/code postal.

Im Bereich  $\text{D}$  » fig. 208 wird eine Liste der aufgesuchten Ziele angezeigt.

▶ Sélectionnez la destination souhaitée, les détails de la destination sont affichés.

▶ **ou** : Tapez sur la surface fonctionnelle  $\text{B}$  » fig. 208

Une carte avec les symboles suivants et une liste des destinations recherchées s'affichent.

- $\text{D}$  Destinations trouvées dans les données de navigation » fig. 209 -  $\text{A}$ .
- $\text{E}$  Recherche de destinations en ligne » fig. 209 -  $\text{B}$ .

▶ Sélectionnez la destination souhaitée, les détails de la destination sont affichés.

### Saisir la destination via l'adresse

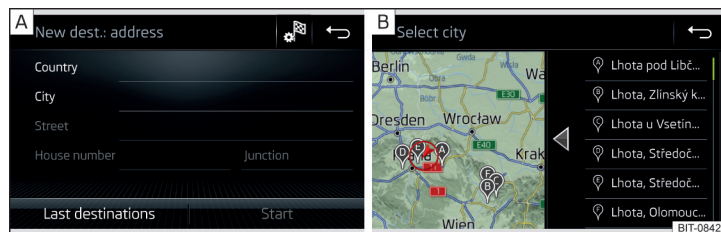

Fig. 210 Saisie de la destination au moyen de l'adresse : Menu principal / Liste des lieux recherchés

### Afficher le menu

- ▶ **Aucun guidage n'est en cours** - dans le menu principal *Navigation* appuyez sur la touche  $\text{F}$ .
- ▶ **Un guidage est en cours** - dans le menu principal *Navigation* appuyez sur la touche  $\text{F}$  → **Saisir la destination**.
- ▶ Appuyez ensuite sur la touche  $\text{F}$  →  $\text{B}$  » fig. 207 à la page 187.

### Saisir la destination

- ▶ Saisissez et confirmez l'adresse de destination » fig. 210 -  $\text{A}$ .
- ▶ Cliquez sur la touche  $\text{OK}$  les détails de la destination s'affichent.

Pendant la saisie, les différents noms sont suggérés dans la ligne de saisie en fonction du contexte (par ex. le nom de la ville ou de la rue). Le site de la destination proposée peut être affiché en appuyant sur la touche *Carte*.

En fonction du nombre de lieux recherchés, il est possible d'afficher automatiquement une carte avec une liste des destinations recherchées » [fig. 210](#) - [B](#).

La carte avec la liste des lieux recherchés peut être affichée manuellement en appuyant sur la touche .

### Saisir une destination par la position sur la carte et à l'aide des coordonnées GPS

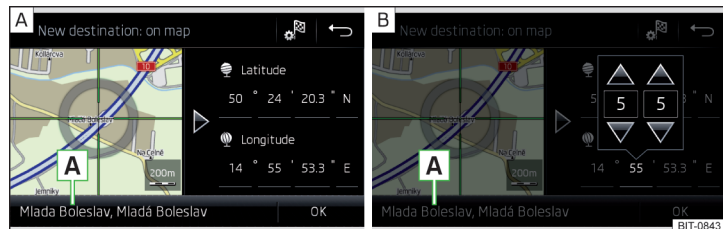





Fig. 211 Saisir une destination : par la position sur la carte/à l'aide des coordonnées GPS

#### Afficher un menu

- **Aucun guidage n'est en cours** - dans le menu principal *Navigation* appuyez sur la touche .
- **Un guidage est en cours** - dans le menu principal *Navigation* appuyez sur la touche  → Saisir la destination.
- Appuyez ensuite sur la touche  → [E](#) » [fig. 207](#) à la page 187.

#### Saisir la destination via un point

- Déplacez la destination souhaitée sur le réticule en touchant l'écran - » [fig. 211](#) - [A](#).
- Cliquez sur la touche **OK** les détails de la destination sont affichés.

#### Saisir la destination via les coordonnées du GPS

- Appuyez sur les valeurs des coordonnées GPS et réglez » [fig. 211](#) - [B](#).
- Cliquez sur la touche **OK** les détails de la destination sont affichés.

Si des informations sont disponibles sur le point indiqué dans les données de navigation de l'appareil, elles sont affichées à la place des coordonnées GPS (par ex. Adresse [A](#) » [fig. 211](#)).

### Saisir la destination via le point sur la carte

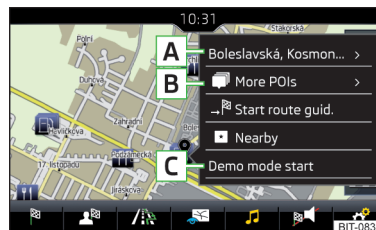









Fig. 212 Menu après actionnement du point sur la carte

En appuyant sur la carte, le symbole  et un menu avec les options de menu suivantes (selon le contexte) s'affichent » [fig. 212](#).

- [A](#) Affichage des détails de la destination » [page 197](#)
- [B](#) Affichage des détails de la destination personnalisée / affichage de la liste des destinations personnalisées (touche de fonction )
-  Démarrage du guidage vers le point sélectionné
-  Insertion du point sélectionné comme prochaine destination dans le guidage en cours
-  Démarrage du guidage vers le favori
-  Démarrage du guidage vers l'adresse du domicile
-  Recherche de la destination dans le périmètre du point sélectionné » [page 187](#)
- [C](#) Définition du point de démarrage pour le mode démonstration (si activé) » [page 199](#)

## Rechercher une station-service, un restaurant ou un parking

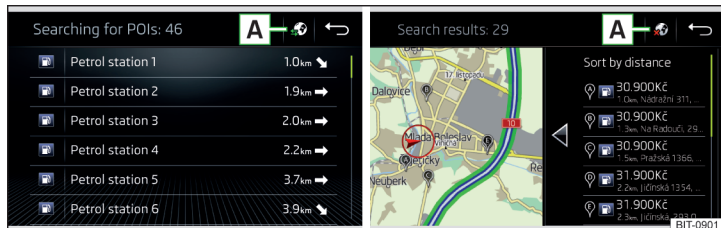

Fig. 213 Liste des stations-service recherchées : dans les données de navigation / en ligne

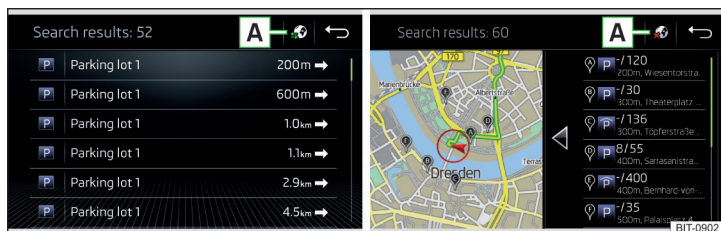

Fig. 214 Liste des parkings recherchés : dans les données de navigation / en ligne

L'Infodivertissement permet d'effectuer une recherche rapide de stations-service, de restaurants ou de parkings dans les données de navigation ainsi que d'effectuer une recherche en ligne de stations-service et de parkings.

- Dans le menu principal *Navigation*, appuyez sur la touche de fonction  $\text{P}$  ou  $\text{☆}$ .
- Appuyez sur la touche de la catégorie souhaitée.
- ou : Appuyez sur la touche **[MENU]**, puis touchez la touche de fonction  $\text{P}$  ou  $\text{P}$ .

### Rechercher la destination dans les données de navigation

En fonction du contexte ci-dessous, une liste des destinations spéciales recherchées dans la catégorie sélectionnée est affichée.

➤ **Pas de guidage** - Les destinations situées dans un rayon de 200 km de l'emplacement actuel du véhicule sont affichées.

➤ **Guidage** - Les destinations situées sur le trajet ou à proximité immédiate du trajet sont affichées.

### Rechercher une destination en ligne

Si les services en ligne Infotainment Online » page 13 sont activés, une liste des destinations spéciales recherchées des catégories sélectionnées à proximité de la position actuelle du véhicule est affichée, indépendamment du fait qu'un guidage soit effectué ou non.

Une fois la recherche de destination effectuée, il est possible de commuter entre la liste des destinations dans les données de navigation ou dans les destinations trouvées en ligne en appuyant sur l'une des touches de fonction suivantes sur la position **[A]** » fig. 213 ou » fig. 214.

$\text{P}$  Affichage de la liste des destinations trouvées dans les données de navigation.

$\text{P}$  Affichage de la liste des destinations trouvées en ligne.

### i Nota

Lorsque la fonction suivante est activée  $\text{P}$  → Options de station-service → Sélectionner des stations-service préférées, ces stations-service préférées sont affichées dans les trois premières positions lors de la recherche de stations-service.

## Destinations enregistrées

### Dernières destinations

#### Liste des dernières destinations

➤ Dans le menu principal *Navigation*, appuyez sur la touche de fonction  $\text{P}$  → Dernières destinations.

#### Détails de la dernière destination (non applicable pour l'Infodivertissement Columbus)

➤ Dans le menu principal *Navigation* appuyez sur la touche **[NAV]**.

Si aucun guidage n'est en cours, les détails de la dernière destination pour laquelle un guidage a été exécuté s'affichent. Si un guidage est en cours, les détails de la destination finale sont affichés.

## Dernière destination dans le menu pour rechercher une destination / destination spéciale

Dans le menu de recherche de la destination dans la zone **D** » fig. 208 à la page 187, une liste abrégée des dernières destinations s'affiche.

### Touches de fonction dans la liste des dernières destinations

**Rechercher** - Recherche d'une destination par nom (la touche de fonction s'affiche si plus de 5 entrées sont enregistrées)

> - Affichage des détails du point sélectionné » page 197

## Mémoire des destinations



Fig. 215 Liste des destinations enregistrées / sélectionner les catégories des destinations enregistrées

### Liste des destinations enregistrées

> Dans le menu principal *Navigation*, appuyez sur la touche de fonction **Destinations**.

> Appuyez sur la touche **A** » fig. 215 et choisissez l'une des catégories suivantes des destinations enregistrées **B** » fig. 215.

- ☰ Toutes les destinations enregistrées
  - 📍 - Destination repère (position du véhicule au moment de l'enregistrement)
  - 📄 - Destination enregistrée (destination enregistrée manuellement / destination importée au format vCard)
  - 📌 - Favori (destination avec une caractéristique supplémentaire de favori)
- 📌 Favoris (la position des favoris est indiquée sur la carte par le symbole **★**).

☰ Adresses des contacts téléphoniques du téléphone connecté ou de la carte SIM insérée.

☰ Destinations en ligne générées dans le profil utilisateur sur le site Internet Portail ŠKODA Connect ou dans l'application ŠKODA Connect » page 194

### Touches de fonction dans la liste des destinations enregistrées

**Rechercher** - Recherche de destination par nom (la touche de fonction est affiché si plusieurs entrées sont disponibles sur la page suivante de la liste)

> - Affichage des détails de la destination » page 197

### Enregistrer la destination

▶ Dans le menu principal *Navigation*, appuyez sur la touche de fonction **Dernières destinations**.

▶ Cliquez sur la > sur la destination souhaitée, les détails de la destination s'affichent.

▶ Touchez la touche de fonction **Enregistrer**.

▶ Renommez la destination le cas échéant et confirmez l'enregistrement.

### « Enregistrer la Destination repère » (position actuelle du véhicule)

▶ Dans le menu principal *Navigation*, appuyez sur la touche de fonction **Enregistrer la position act.**

▶ En appuyant ensuite sur la touche **Renommer**, la destination repère peut être renommée et enregistrée comme destination dans la mémoire.

En enregistrant la prochaine destination repère, la dernière destination enregistrée est écrasée. Pour conserver la destination repère existante, cette destination doit être enregistrée dans la mémoire.

### Enregistrer/Supprimer la destination dans les favoris

Il n'est pas possible d'enregistrer l'adresse d'un contact, une destination vCard ou une destination image comme favori.

▶ Dans le menu principal *Navigation*, appuyez sur la touche de fonction **Destinations**.

▶ Cliquez sur la ▼ puis sélectionnez la liste de destinations souhaitée.

▶ Affichez les détails de la destination en appuyant sur la touche de fonction > sur la destination souhaitée.

▶ Appuyez sur la touche de fonction **Éditer**.

▶ Appuyez sur la touche de fonction **Favori**.

## Supprimer une destination

- ▶ Dans le menu principal *Navigation*, appuyez sur la touche de fonction  $\mathcal{A}$  → **Destinations**.
- ▶ Cliquez sur la ▼ puis sélectionnez la liste de destinations souhaitée.
- ▶ Affichez les détails de la destination en appuyant sur la touche de fonction > sur la destination souhaitée.
- ▶ Appuyez sur la touche de fonction **Éditer**.
- ▶ Actionnez la touche de fonction **Supprimer** et confirmez la suppression.

## Adresse domicile

### Définir l'adresse du domicile

Si l'adresse du domicile n'est pas enregistrée, procédez de la façon suivante.

- ▶ Dans le menu principal *Navigation*, appuyez sur la touche de fonction  $\mathcal{A}$  → **Adresse domicile**.
- ▶ Définissez l'adresse du domicile à l'aide de la position actuelle du véhicule ou en saisissant l'adresse.

### Modifier l'adresse du domicile

- ▶ Dans le menu principal *Navigation*, appuyez sur la touche de fonction  $\mathcal{G}$  → **Gérer mémoire** → **Définir adresse domicile**.
- ▶ Appuyez sur la touche de fonction **Éditer**.
- ▶ Éditez ou définissez l'adresse du domicile à l'aide de la position actuelle du véhicule ou en saisissant l'adresse.

### Supprimer l'adresse du domicile

- ▶ Dans le menu principal *Navigation*, appuyez sur la touche de fonction  $\mathcal{G}$  → **Gérer mémoire** → **Supprimer données utilisateur** → **Adresse domicile**.
- ▶ Actionnez la touche de fonction **Supprimer** et confirmez la suppression.

## Importation des destinations personnelles

### Introduction



Fig. 216  
Application MyDestination sur  
les pages Internet ŠKODA



Fig. 217  
Site Internet ŠKODA Connect

Ce chapitre décrit les destinations qui peuvent être importées dans la mémoire de l'Infodivertissement.

Les destinations personnelles peuvent être générées à l'aide de l'application ŠKODA MyDestination, dans le profil utilisateur sur le site Internet Portail ŠKODA Connect ou dans l'application ŠKODA Connect.

En lisant le code QR » fig. 216 ou en saisissant l'adresse suivante dans votre navigateur web, des informations complémentaires relatives à l'application My-Destination s'affichent.

**<http://go.skoda.eu/my-destination>**

L'accès au Portail ŠKODA Connect est possible via le site Internet ŠKODA Connect. Ce site peut être consulté en lisant le code QR » fig. 217 ou en saisissant l'adresse suivante dans le navigateur web.

**<http://go.skoda.eu/skoda-connect>**



## Destinations au format vCard

Dans la mémoire de l'Infodivertissement, il est possible d'importer une destination personnelle au format vCard (\*.vcf) à partir d'une carte SD ou d'une source USB.



### Importation

- Enfichez la carte SD dans le module externe ou connectez une source USB avec le fichier de la destination personnelle.
- Dans le menu principal *Navigation*, appuyez sur la touche de fonction  → **Gérer la mémoire** → **Importer les destinations (SD/USB)**.
- Sélectionnez la source et confirmez l'importation.

### Guidage

- Dans le menu principal *Navigation*, appuyez sur la touche de fonction  → **Destinations** → ▼ → .
- Recherchez et sélectionnez ensuite la destination importée souhaitée.

### Supprimer la destination personnelle

- Dans le menu principal *Navigation*, appuyez sur la touche de fonction  → **Destinations** → ▼ → .
- Cliquez sur la > sur la destination souhaitée.
- Dans les détails de la destination, actionnez la touche de fonction **Éditer** → **Supprimer** et confirmez la suppression.

## Catégories de destinations spéciales créées dans l'application « MyDestination »

### Importation/Mise à jour

- Enfichez la carte SD dans le module externe ou connectez une source USB contenant les catégories de destinations spéciales.
- Dans le menu principal *Navigation*, appuyez sur la touche de fonction  → **Gérer la mémoire** → **Importer mes destinations spéciales (SD/USB)**.

Si une catégorie de destinations spéciales du même nom existe déjà dans la mémoire de l'Infodivertissement, elle est écrasée lors de l'importation.

### Afficher les destinations personnalisées sur la carte

- Dans le menu principal *Navigation*, appuyez sur la touche de fonction  → **Carte** → **Sélectionner catégories de destin. spéciales** → **Mes destinations spéciales (POI personnels)**.
- Sélectionnez la catégorie de la destination spéciale importée.

Il n'est pas possible d'afficher les symboles des catégories de destinations spéciales sur la carte Google Earth™.

### Guidage jusqu'à une destination en ligne

- Sur la carte, touchez le symbole de la catégorie de destination spéciale.

Les détails de la destination sélectionnée s'affichent» [page 197](#).

### Supprimer toutes les catégories de destinations personnalisées

- Dans le menu principal *Navigation*, appuyez sur la touche de fonction  → **Gérer mémoire** → **Supprimer mes destinations spéciales**.
- Actionnez la touche de fonction **Supprimer** et confirmez la suppression.

## Catégories de destinations spéciales créées dans le profil utilisateur « ŠKODA Connect Portal »

Les catégories de destinations spéciales personnelles créées dans le profil utilisateur sur le site Internet Portail ŠKODA Connect peuvent être importées dans la mémoire de l'Infodivertissement.

La condition pour l'importation d'une catégorie de destination spéciale est l'activation des services Infotainment Online » [page 13](#).

### Importer les catégories des destinations spéciales

Dans le menu principal *Navigation*, appuyez sur la touche de fonction  → **Informations de version** → **Mise à jour (en ligne)**.

- **ou** : Appuyez sur la touche **(MENU)**, puis touchez la touche de fonction  → .

Menu pour l'importation/la mise à jour des données de navigation et des catégories de destinations spéciales.

- Cliquez sur la ▼ → **Mes destinations personnalisées** → **Appeler**.

Si de nouvelles catégories de destinations spéciales sont disponibles, leur nombre et la taille du fichier sont affichés par l'infodivertissement.

- Actionnez la touche de fonction **Démarrer** pour démarrer une importation.
- Actionnez la touche de fonction **Suivant** et confirmez l'importation.

### Afficher les destinations personnalisées sur la carte

- Dans le menu principal *Navigation*, appuyez sur la touche de fonction  → **Carte** → **Sélectionner catégories de destin. spéciales** → **Mes destinations spéciales (POI personnels)**.
- Sélectionnez la catégorie de la destination spéciale importée.

Il n'est pas possible d'afficher les symboles des catégories de destinations spéciales sur la carte Google Earth™.

### Guidage jusqu'à une destination de la catégorie de destinations spéciales importée

➤ Sur la carte, touchez le symbole de la catégorie de destination spéciale.

Les détails de la destination sélectionnée s'affichent » [page 197](#).

### Supprimer toutes les catégories de destinations personnalisées

➤ Dans le menu principal *Navigation*, appuyez sur la touche de fonction  → *Gérer mémoire* → *Supprimer mes destinations spéciales* .



➤ Actionnez la touche de fonction *Supprimer* et confirmez la suppression.

### Destinations générées dans le profil utilisateur sur le Portail « ŠKODA Connect »

Les destinations générées dans le profil utilisateur sur le site Internet Portail ŠKODA Connect ou dans l'application ŠKODA Connect peuvent être importés dans la mémoire de l'Infodivertissement.

La condition pour l'importation des destinations est l'activation des services Infotainment Online » [page 13](#).

### Importer des destinations

➤ Dans le menu principal *Navigation*, appuyez sur la touche de fonction  → *Destinations* → ▼ →  .



➤ **ou** : Appuyez sur la touche **MENU**, puis touchez la touche de fonction  →  .

➤ Touchez la touche de fonction *Mettre à jour*.

➤ Si de nouvelles destinations sont disponibles, confirmez leur importation.

Si une destination a été générée dans le profil utilisateur sur le site Internet Portail ŠKODA Connect ou dans l'application ŠKODA Connect et envoyée à l'Infodivertissement, une fois le contact allumé, un message concernant une nouvelle destination avec une option d'importation s'affiche sur l'écran d'Infodivertissement.



### Guidage jusqu'à une destination en ligne

➤ Dans le menu principal *Navigation*, appuyez sur la touche de fonction  → *Destinations* → ▼ →  .

➤ Dans la liste affichée des destinations en ligne, recherchez et sélectionnez la destination souhaitée.

### Supprimer destinations en ligne

➤ Pour supprimer toutes les destinations en ligne, dans le menu principal *Navigation* appuyez sur la touche de fonction  → *Gérer la mémoire* → *Supprimer les données utilisateur* → *Destinations en ligne*.

➤ Pour supprimer une destination en ligne, dans le menu principal *Navigation* appuyez sur la touche de fonction  → *Destinations* → ▼ →  → > → *Éditer* → *Supprimer*.

### Image avec coordonnées GPS



Fig. 218  
Image avec coordonnées GPS

L'Infodivertissement permet un guidage vers les coordonnées GPS enregistrées dans l'image.

➤ Appuyez sur la touche **MENU**, puis touchez la touche de fonction *Images*.

➤ Sélectionnez la source raccordée et ouvrez l'image avec les coordonnées GPS.

➤ Cliquez sur la  » [fig. 218](#) pour ouvrir un menu avec l'option de démarrage du guidage.

L'image peut être obtenue à partir d'un appareil externe en enregistrant les coordonnées GPS lors de la création de l'image. Le cas échéant elle peut être créée et importée dans l'application « MyDestination » » [fig. 216](#) à la [page 192](#).





Options d'affichage de la carte



Fig. 219 Options de la représentation de carte

► Dans le menu principal *Navigation*, appuyez sur la touche de fonction .

Les touches de fonction suivantes s'affichent » [fig. 219](#).

-  2D - Représentation de la carte en deux dimensions
-  3D - Représentation de la carte en trois dimensions
-  Représentation du trajet de la position du véhicule actuelle jusqu'à la destination
-  Représentation de la destination ou de l'étape suivante sur la carte (en fonction des réglages de l'option du menu  → Paramètres avancés → Ligne de statut :
- A** Représentation automatique de la carte en mode jour ou nuit (en fonction de l'éclairage du véhicule actuellement activé)
- B** Représentation de la carte en mode jour
- C** Représentation de la carte en mode nuit
- D** Activation/désactivation de l'affichage de la fenêtre supplémentaire » [page 186](#)
- E** Activation/désactivation de l'affichage des catégories de destinations personnalisées sélectionnées » [page 189](#), *Saisir la destination via le point sur la carte*
- F** Activer/désactiver l'affichage de la carte en ligne Google Earth™ » [page 187](#)

Si l'échelle de la carte 2D ou 3D est inférieure à 10 km (5 miles), la carte est alors représentée automatiquement en 2D et orientée vers le nord. Si l'échelle est agrandie au-delà de cette valeur, alors la carte revient à sa représentation de sortie.

échelle de la carte

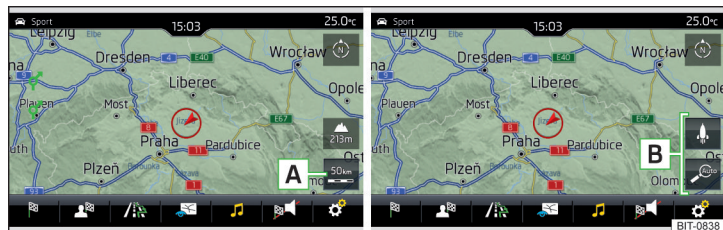



Fig. 220 Touches de fonction pour la modification de l'échelle des cartes

L'échelle de la carte peut être modifiée manuellement ou en activant la modification d'échelle automatique.

► Tapez sur la surface fonctionnelle **A** » [fig. 220](#).

Dans la zone **B** » [fig. 220](#), les touches de fonction pour la modification de l'échelle de la carte sont affichées.

**Mode de modification manuelle de l'échelle**

- Effleurez l'écran avec deux doigts et rapprochez-les ou éloignez-les 'un de l'autre.
- Tournez le  (non applicable pour l'Infodivertissement Columbus)

**Activation/désactivation de la modification automatique de l'échelle**

Si l'échelle automatique est activée, l'échelle de la carte change automatiquement en fonction du type de route emprunté (échelle de la carte réduite pour les autoroutes/échelle de la carte importante pour les localités) ainsi qu'en fonction des manœuvres à réaliser.

- Pour activer la modification automatique de l'échelle, dans le menu principal *Navigation*, touchez la touche de fonction  → .

Cliquez sur la  est soulignée en vert.

L'échelle automatique n'est alors activée que si la carte est centrée sur la position du véhicule (la touche de fonction  est masquée).

- Pour désactiver l'affichage de la signalisation routière, dans le menu principal *Navigation*, touchez la touche de fonction  → .

Cliquez sur la  est soulignée en blanc.

La désactivation est également effectuée lorsque la carte est déplacée ou que l'échelle de la carte est modifiée manuellement.

### Affichage de la carte à une échelle réduite

► Dans le menu principal *Navigation*, appuyez sur la touche de fonction  → .

L'échelle de la carte est réduite pendant quelques secondes puis restaurée.

### Modification de l'orientation de carte

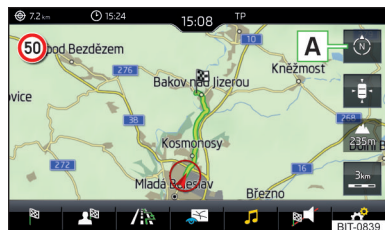



Fig. 221  
Modification du sens de la carte

L'activation des feux antibrouillard avant/arrière est possible dans les conditions suivantes.

- ✓ La carte est en affichage 2D.
- ✓ La carte est centrée (la touche de fonction  est masquée).
- ✓ L'échelle de la carte est de max. 10 km.



Si l'échelle de la carte est plus importante que 10 km, la carte est orientée automatiquement vers le Nord.

Une modification de l'orientation de la carte n'est alors possible en affichage 2D que si la carte est centrée (la touche de fonction  est masquée » [page 196](#), *Centrage de la carte*).



Si l'échelle de la carte est plus importante que 10 km, la carte est orientée automatiquement vers le Nord.

► Pour modifier l'orientation de la carte dans le menu principal *Navigation* appuyez sur la touche de fonction   » [fig. 221](#).

### Carte orientée vers le nord

Le symbole  de la position du véhicule tourne, la carte et le symbole de l'étoile polaire  ne tournent pas.

### Carte orientée dans le sens de déplacement du véhicule

La carte et le symbole d'étoile polaire  tournent, le symbole  de la position du véhicule ne se tourne pas.

### Centrage de la carte

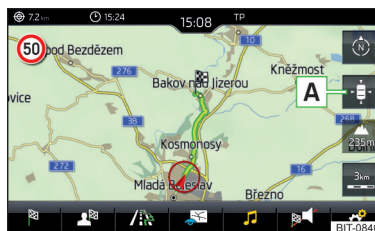

Fig. 222  
Centrage de la carte

La carte déplacée peut être centrée sur la position du véhicule, de la destination ou du trajet.

► Pour **centrer la carte** appuyez sur la touche   » [fig. 222](#).

### Options d'affichage de la carte dans une fenêtre supplémentaire

Valable pour l'*Infodivertissement Columbus*.

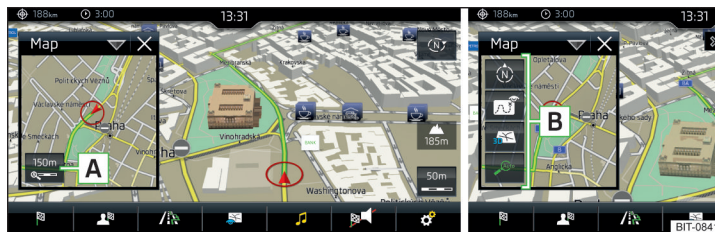



Fig. 223 **Carte dans la fenêtre supplémentaire**

► Dans la fenêtre supplémentaire, appuyez sur la touche de fonction  » [fig. 223](#).

Certaines des touches de fonction suivantes s'affichent dans la zone  en fonction du contexte.

- ☑ Représentation de la carte avec le trajet de la position du véhicule actuelle jusqu'à la destination
- 🔄 Modification du sens de la carte
- 2D - Représentation de la carte en deux dimensions
- 3D - Représentation de la carte en trois dimensions
- 📏 Activation/désactivation de la modification automatique de l'échelle

### Affichage des destinations spéciales

L'Infodivertissement offre la possibilité d'afficher sur la carte de l'écran de l'Infodivertissement les symboles des destinations spéciales.

- Pour activer/désactiver l'affichage, dans le menu principal *Navigation*, touchez la touche de fonction **☰** → **Destinations personnalisées**.
- Pour sélectionner les destinations spéciales à afficher, dans le menu principal *Navigation*, appuyez sur la touche de fonction **☰** → **Carte** → **Sélectionner les catégories** pour les destinations personnalisées et sélectionnez les catégories souhaitées (maximum 10).

### Signalisation routière

L'appareil offre la possibilité d'afficher à l'écran les panneaux de signalisation enregistrés dans les données de navigation ou détectés par la caméra frontale pendant le guidage **G** » **fig. 204** à la page 186 .

- Pour activer/désactiver l'affichage de la signalisation routière, dans le menu principal *Navigation*, touchez la touche de fonction **☰** → **Carte** → **Afficher la signalisation routière**.

Pour certains véhicules, il est possible de définir un avertissement en cas de dépassement de la limite de vitesse autorisée indiquée par un panneau de signalisation de vitesse limite.

- Appuyez sur la touche **CAR**, puis touchez la touche de fonction **☰** → **Aide à la conduite** → **Alerte de vitesse**.

Pour le mode remorque, nous recommandons d'activer la détection de la signalisation routière pour les remorques.

- Appuyez sur la touche **CAR**, puis touchez la touche de fonction **☰** → **Aide à la conduite** → **Afficher la signalisation routière pour les remorques**.

## Guidage

### Introduction sur le thème

En démarrant le guidage vers une destination, un itinéraire est généré. Sur le trajet, des destinations intermédiaires peuvent être ajoutées.

#### Le guidage se fait de la manière suivante

- ▶ Par des instructions graphiques sur l'écran de l'Infodivertissement ou le visuel du combiné.
- ▶ avec des messages de navigation.

L'Infodivertissement tente de poursuivre le guidage, même si les données de navigation sont incomplètes ou qu'il n'existe pas de données pour la zone sélectionnée.

L'itinéraire est recalculé à chaque fois que vous ignorez une instruction du guidage ou que vous déviez de l'itinéraire.

### ! ATTENTION

Les messages de navigation émis peuvent différer de la situation actuelle, par ex. en raison de données de navigation obsolètes.

### Détails de la destination

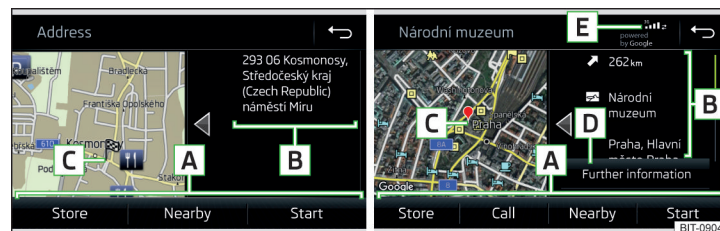

Fig. 224 destinations trouvées dans les données de navigation / en ligne

Les options » **fig. 224** de menu et informations suivantes s'affichent dans les détails de destination .

- A** Zone avec des touches de fonction
- B** Informations détaillées au sujet de la destination
- C** Position de la destination sur la carte

- D** Informations détaillées sur la destination (si disponibles)
- E** Statut des services en ligne

### Affichage des détails de la destination

Les détails de la destination peuvent être affichés de l'une des manières suivantes.

- ▶ Pendant la saisie de la destination.
- ▶ En touchant la touche de fonction, > dans la liste des destinations
- ▶ En appuyant sur la touche **NAV** dans le menu principal *Navigation* dans le menu principal *Navigation* (non valable pour l'Infodivertissement Columbus), les détails de la dernière destination sont affichés.

### Touches de fonction

À l'aide des touches de fonction dans la zone **A**, il est possible d'exécuter les fonctions suivantes selon le contexte.

- ▶ Démarrer/arrêter le guidage.
- ▶ Recherche d'une destination à proximité » [page 187](#).
- ▶ Réglages des options d'itinéraire.
- ▶ Enregistrement de la destination.
- ▶ Éditer la destination (la destination peut être supprimée, renommée ou enregistrée comme favori).
- ▶ Choix du numéro d'appel de la destination spéciale (si un téléphone est connecté à l'Infodivertissement » [page 166](#), *Accouplement et connexion*).

### Calcul de l'itinéraire et démarrage du guidage

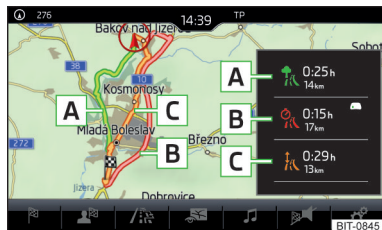

Fig. 225  
Itinéraires alternatifs

Le calcul de l'itinéraire est effectué en fonction des options d'itinéraire définies. Les options d'itinéraire peuvent être définies : **Options d'itinéraire**.

### Itinéraires alternatifs

Si la sélection des itinéraires alternatifs est activée, le menu suivant s'affiche après le calcul de l'itinéraire » [fig. 225](#).

- A** - Itinéraire économique avec le temps de trajet le plus rapide et le parcours le plus court - l'itinéraire est affiché en vert
- B** - Itinéraire le plus rapide jusqu'à la destination, même si un détour est nécessaire, l'itinéraire est affiché en rouge
- C** - l'itinéraire le plus court jusqu'à destination, même si un temps de trajet plus long est nécessaire - l'itinéraire est affiché en orange

Dans les touches de fonction des itinéraires alternatifs, les informations sur la longueur du trajet, ainsi que la durée estimée et les symboles suivants (applicable pour l'Infodivertissement Columbus) s'affichent.

- Utilisation d'une autoroute payante
- Utilisation d'un train/navire
- L'utilisation d'un tunnel
- Utilisation d'une route payante
- Utilisation d'une route à vignette obligatoire

Il est possible de sélectionner un itinéraire alternatif dont le calcul est terminé avant que le calcul des autres itinéraires se soit achevé.

### Le choix du type d'itinéraire démarre le guidage.

Si aucun itinéraire n'est sélectionné au bout de 30 secondes après le calcul de tous les itinéraires, le guidage est démarré automatiquement en fonction du type d'itinéraire défini.

### Calcul d'itinéraire pour le mode remorque

Pour conduire avec une remorque ou un autre accessoire connecté sur la prise de la remorque, nous recommandons d'activer la détection de la remorque, le cas échéant de définir la vitesse maximum pour le mode de fonctionnement avec une remorque.

- ▶ Pour calculer un itinéraire en mode remorque, dans le menu principal *Navigation* appuyez sur la touche de fonction → **Options d'itinéraire**.
- ▶ Pour régler la vitesse maximum du mode remorque, appuyez sur la touche **CAR** puis sur la touche de fonction → **Aide à la conduite** → **Détection remorque** → **Vitesse maximum pour les remorques**.

## Mode démo

Le mode Démo affiche une simulation d'itinéraire jusqu'à la destination saisie. La fonction permet le contrôle de l'itinéraire calculé en situation type.

Lorsque le mode Démo est activé, avant de démarrer le guidage, un menu de guidage est affiché dans le mode Démo ou en mode normal.

► Pour activer/désactiver la fonction, dans le menu principal *Navigation*, touchez la touche de fonction  → *Réglages avancés* → *Mode démo*.

Si le mode Démo est activé, le point de démarrage de l'itinéraire peut être défini.

► Dans le menu principal *Navigation*, appuyez sur la touche de fonction  → *Réglages avancés* → *Définir le point de démarrage du mode démo*.

► Définissez le point de départ en saisissant l'adresse ou à partir de la position actuelle du véhicule.

► Le point de départ du mode Démo peut également être défini tant que le mode démo est activé, en touchant le point souhaité sur la carte et en sélectionnant l'option de menu *Définir le point de départ du mode démo* » [page 189](#), *Saisir la destination via le point sur la carte*.

## Recommandations de conduite graphiques

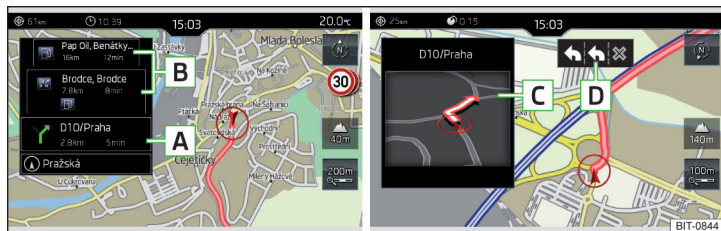

Fig. 226 Instructions de guidage/Instruction détaillée de guidage

L'affichage des instructions de guidage graphiques est effectué dans la fenêtre supplémentaire *Manœuvre* ainsi que sur l'écran de l'instrument combiné.

Dans la fenêtre suppl. *Manœuvre*, les instructions de guidage suivantes sont affichées » [fig. 226](#).

- A** Nom de rue / numéro de rue de la position actuelle du véhicule
- B** Conseils de conduite avec noms de rue / numéros de rue, avec le trajet et le temps de trajet jusqu'au lieu de la manœuvre
- C** Détail de l'instruction de guidage qui est affichée à proximité de la manœuvre
- D** Recommandation de voie

Dans la fenêtre suppl. *Manœuvre*, l'Infodivertissement attire l'attention sur les perturbations de circulation reçues via TMC ainsi que sur les autoroutes, parkings, stations-service ou restaurants.

### Limites de vitesse



Lorsque la fonction suivante est activée  → *Réglages étendus* → *Remarque: frontière passée*, les limites de vitesse spécifiques du pays sont affichées en croisant les limites des pays.

Les limites de vitesse peuvent être affichées en touchant la touche de fonction  → *Vitesses maximales* dans le menu principal *Navigation*.

## Instructions de navigation

Pendant le guidage, l'Infodivertissement émet des instructions de navigation.

Les instructions de navigation sont générées par l'Infodivertissement. La compréhension optimale des indications ne peut pas être systématiquement garantie (par ex. nom de rue ou de ville).

La dernière instruction de navigation peut être répétée dans l'option de menu *Navigation* en appuyant sur la touche  → .

Le moment où l'instruction de navigation est donnée dépend du type de route utilisé, ainsi que de la vitesse du véhicule.

Le type d'instructions de navigation est réglable .  → *Instructions de navigation*.

### i Nota

Le guidage sur l'itinéraire le plus emprunté est effectué sans instructions de navigation.

## Itinéraires fréquents

Les itinéraires fréquents sont automatiquement enregistrés dans l'Infodivertissement. Il est possible d'enregistrer jusqu'à 3 itinéraires adaptés au mieux à l'heure, au jour de la semaine et à l'emplacement du véhicule. ►

Un guidage vers l'une des destinations fréquentes peut être démarré, si aucun autre guidage n'est actif.

- Pour afficher le menu avec les itinéraires les plus empruntés, dans la fenêtre supplémentaire, appuyez sur la touche **Itinéraires fréq.** → **Afficher sur carte**.
- Sélectionnez le trajet souhaité.

Le trajet jusqu'à la destination sélectionnée est calculé et le guidage démarre.

L'affichage du menu dans la fenêtre supplémentaire peut être activé/désactivé dans l'option de menu *Navigation* en appuyant sur la touche  → **Options d'itinéraire** → **Itinéraires fréq.**

Les itinéraires fréquents enregistrés peuvent être supprimés dans le menu principal *Navigation* en appuyant sur la touche de fonction  → **Gérer mémoire** → **Supprimer données utilisateur** → **Itinéraires fréq.**

### **i** Nota

Le guidage sur l'itinéraire le plus emprunté est effectué sans instructions de navigation.

## Fin du guidage

Le guidage peut être terminé de l'une des manières suivantes :

- La destination finale est atteinte.
- Dans le menu principal *Navigation*, appuyez sur la touche de fonction  → **Stopper le guidage**.
- En coupant le contact pendant plus de 120 min.

## Annulation du guidage

Si le contact est éteint puis rallumé, le guidage est poursuivi, selon la durée d'interruption, de l'une des manières suivantes.

- ▶ Dans les 15 min - Le guidage est poursuivi en tenant compte de l'itinéraire calculé.
- ▶ De 15 à 120 min. après la confirmation de la notification sur l'écran d'infodivertissement, le guidage est poursuivi en tenant compte de l'itinéraire calculé.
- ▶ Après 120 min - le guidage est terminé.

## Itinéraire

### Plan de l'itinéraire

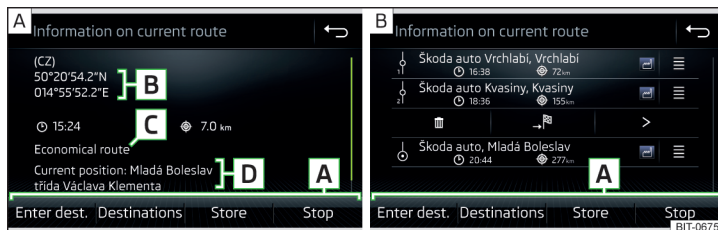



Fig. 227 une destination / plusieurs destinations

Lors du guidage, le **plan d'itinéraire** (informations sur le trajet actuel) peut être affiché.

- Dans le menu principal *Navigation*, appuyez sur la touche de fonction  → **Plan d'itinéraire**.

### Une destination

Dans la carte, les informations suivantes sont affichées sur la destination

» fig. 227 - [A].

- [A] Zone avec des touches de fonction
- [B] Informations sur la destination
- ⌚/⌚ Heure d'arrivée prévue à la destination / temps restant jusqu'à la destination
- ⊕ Parcours restant jusqu'à la destination
- [C] Type d'itinéraire sélectionné (le plus économique, le plus rapide, le plus court)
- [D] Position actuelle du véhicule (adresse / coordonnées GPS)

L'affichage de l'heure d'arrivée ou du temps restant peut être réglé comme suit.

- ▶ Dans le menu principal *Navigation*, appuyez sur la touche de fonction  → **Réglages avancés** → **Mode démo**.

## Plusieurs destinations

Sur la carte, les informations suivantes sont affichées sur les différentes destinations » [fig. 227](#) - [B](#).

- [A](#) Zone avec des touches de fonction
- ↓ Étape (avec numérotation continue)
- 📍 Destination finale
- 🕒 Heure d'arrivée prévue à la destination / l'étape
- 📍 Parcours jusqu'à la destination / destination intermédiaire
- ☰ Inverser les destinations entre elles
- 🗑️ Suppression de la destination
- 📍 Poursuivre le guidage à partir de la destination souhaitée (les destinations intermédiaires précédentes sont passées)
- > Affichage des détails de la destination » [page 197](#)

## Insérer la destination dans le trajet

- ▶ Dans la zone [A](#), appuyez sur la touche **Saisir la destination** et saisissez une nouvelle destination.
- ▶ **ou** : Dans la zone [A](#), appuyez sur la touche **Destinations** et sélectionnez une destination dans la liste des destinations enregistrées.

Chaque destination supplémentaire est insérée dans la liste comme première destination suivante.

## Interchanger les destinations

- ▶ Appuyez sur la touche de fonction ☰ et déplacez la destination sur la position souhaitée.

Pour les destinations déjà atteintes sur l'itinéraire, le texte **Destination atteinte** est affiché sous le nom de la destination. Il n'est plus possible d'échanger entre elles ces destinations.

## Enregistrer l'itinéraire

- ▶ Dans la zone [A](#), appuyez sur la touche **Enregistrer**.
- ▶ Enregistrer le trajet édité comme nouveau trajet ou remplacer le trajet enregistré existant.

L'itinéraire est enregistré dans la liste des itinéraires » [page 202](#).

## Quitter le guidage

- ▶ Dans la zone [A](#), appuyez sur la touche de fonction **Arrêter**.

## Modification de l'itinéraire sur la carte

Valable pour l'Infodivertissement Columbus.

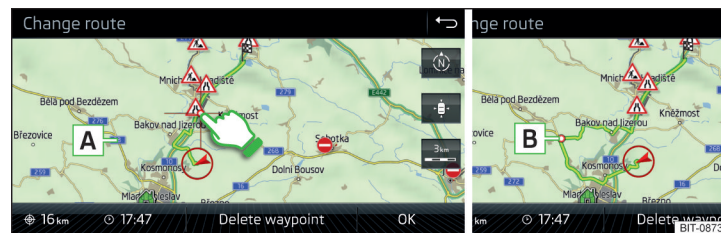

Fig. 228 Modification de l'itinéraire sur la carte / point de passage de l'itinéraire

Un itinéraire ne contenant pas de destinations intermédiaires peut être modifié pendant le guidage par l'ajout d'un point de passage.

## Insérer un point de passage

- ▶ Dans le menu principal **Navigation**, appuyez sur la touche de fonction 📍 → **Modifier itinéraire carte**.
- ▶ Touchez l'écran au niveau de l'itinéraire et déplacez le curseur à l'emplacement souhaité sur la carte, par ex. [A](#) » [fig. 228](#).

Le point de passage [B](#) » [fig. 228](#) est inséré dans l'itinéraire.

- ▶ Cliquez sur la **OK**.

Le trajet jusqu'à la destination est recalculé et le guidage démarre.

## Ajuster un point de passage

- ▶ Dans le menu principal **Navigation**, appuyez sur la touche de fonction 📍 → **Modifier itinéraire carte**.
- ▶ Touchez le point de passage [B](#) et décalez-le vers un autre emplacement de la carte.
- ▶ Cliquez sur la **OK**.

Le trajet jusqu'à la destination est recalculé et le guidage démarre.

## Supprimer un point de passage

- ▶ Dans le menu principal **Navigation**, appuyez sur la touche de fonction 📍 → **Modifier itinéraire carte**.
- ▶ Appuyez sur la touche de fonction **Suppr. pt pass.**

- › Cliquez sur la **OK**.

Le trajet jusqu'à la destination est recalculé et le guidage démarre.

## Liste des itinéraires

Dans la liste des itinéraires, il est possible de créer des itinéraires, de les importer, de les enregistrer, de les supprimer ou de démarrer le guidage.

### Nouveau trajet

- › Dans le menu principal *Navigation*, appuyez sur la touche de fonction  $\mathcal{A}$  → **Itinéraires** → **Nouvel itinéraire**.

Insérez une destination de l'une des façons suivantes.

- › Appuyez sur la touche **Saisir la destination** puis saisissez une nouvelle destination.
- › **ou** : Appuyez sur la touche **Destinations** et sélectionnez une destination dans la liste des destinations enregistrées.
- › Pour enregistrer l'itinéraire créé, appuyez sur la touche **Enregistrer**.
- › Actionnez la touche de fonction **Démarrer** pour démarrer un guidage.

### Importation des itinéraires

La condition pour l'importation des itinéraires est l'activation des services Infotainment Online » [page 13](#).

Un itinéraire créé dans le profil utilisateur sur le site ŠKODA Connect Portal et envoyé sur l'Infodivertissement peut encore être importé dans la mémoire d'infodivertissement avant de mettre le contact.

Si l'itinéraire a été généré avec le contact allumé et envoyé à l'Infodivertissement, l'importation de cet itinéraire par l'Infodivertissement n'est proposée qu'après désactivation (pendant min).

- › Mettez le contact. Lorsqu'un nouvel itinéraire est disponible, un message apparaît **automatiquement** sur l'écran d'info-divertissement et concerne la possibilité d'importer cet itinéraire.

Si l'importation immédiate de l'itinéraire est refusée, ce dernier peut plus tard être importé **manuellement** comme suit.

- › Dans le menu principal *Navigation*, appuyez sur la touche de fonction  $\mathcal{A}$  → **Itinéraires** pour vérifier si un nouvel itinéraire est disponible.
- › **ou** : Appuyez sur la touche **(MENU)**, puis touchez la touche de fonction  $\mathcal{A}$  →  $\mathcal{B}$ .
- › Appuyez sur la touche de fonction **Importer les itinéraires**.

Si un nouvel itinéraire est disponible, un message correspondant est affiché par l'Infodivertissement.

- › Actionnez la touche de fonction **Appeler** pour démarrer l'importation de l'itinéraire.

Après une importation réussie, l'itinéraire apparaît dans la liste des itinéraires enregistrés.

### Gestion des itinéraires enregistrés

- › Dans le menu principal *Navigation*, appuyez sur la touche de fonction  $\mathcal{A}$  → **Trajets**.
- › Sélectionnez l'itinéraire souhaité et l'une des fonctions suivantes.

**Supprimer** - Supprimer l'itinéraire enregistré

**Éditer** - Éditer l'itinéraire » [page 200](#), *Plan de l'itinéraire*

**Démarrer** - Calculer l'itinéraire et démarrer le guidage » [page 198](#), *Calcul de l'itinéraire et démarrage du guidage*

## Mode points de passage

### Introduction

*Valable pour l'Infodivertissement Columbus.*

Ce mode convient pour un guidage en-dehors des routes ou dans les lieux pour lesquels aucun support de carte n'est disponible.

L'Infodivertissement permet de marquer les points de passage parcourus à l'aide de points de passage définis de façon automatique ou manuelle.

Il est enfin possible de démarrer le guidage vers les points de passage enregistrés ou d'enregistrer les points de passage sur la carte SD.

## Menu principal

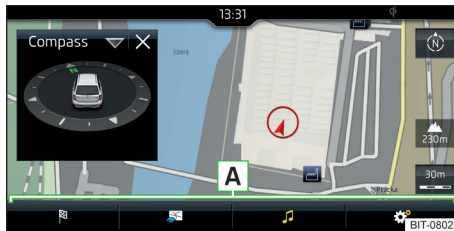

Fig. 229  
Mode Points de passage : Menu principal

➤ Dans le menu principal **Navigation**, appuyez sur la touche de fonction → **Mode point de passage**.

Le menu principal s'affiche » [fig. 229](#).

Si un guidage est en cours, il est interrompu une fois le mode **Points de passage** sélectionné.

**Description des touches de fonction** **A** » [fig. 229](#)

En fonction du contexte :

- ▶ **Aucun guidage en cours** - Démarrer l'enregistrement d'une navigation point de passage / afficher la gestion de la navigation points de passage enregistrée / quitter le menu
- ▶ **Enregistrement d'une navigation point de passage** - Arrêter l'enregistrement d'une navigation point de passage / définir un point de passage manuellement / quitter le menu
- ▶ **Guidage en cours** - Arrêter le guidage / Passer le prochain point de passage / quitter le menu

Réglage de l'affichage de la carte / afficher/masquer la fenêtre supplémentaire / activer/désactiver l'affichage des destinations spéciales sur la carte

Commande de la lecture **Radio/Médias**

Le réglage **Navigation** n'est pas disponible dans le mode navigation **points de passage**

## Marquer des points de passage

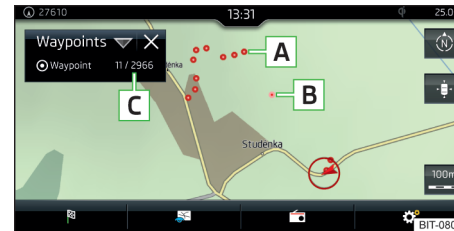

Fig. 230  
Marquage d'un point de passage

**Démarrer un marquage de points de passage**

▶ Dans le menu principal navigation **points de passage**, appuyez sur la touche de fonction → **Mémor. raid pts passage**.

Sélectionnez l'un des types de marquage suivants.

- **Sélectionner sur la carte** - Saisir la destination sur la carte et démarrer le marquage des points de passage
- **Démarrer mémorisation** - Démarrer le marquage des points de passage sans indication de destination

**Marquage d'un point de passage**

Une fois le marquage de points de passage démarré il est possible d'afficher les informations suivantes en fonction du contexte » [fig. 230](#).

- A** Points de passage définis automatiquement
- B** Points de passage définis manuellement
- C** Fenêtre supplémentaire **Points de passage** avec le nombre de points de passage déjà définis / nombre de points de passage maximum autorisé

**Définir un point de passage manuellement**

▶ Dans le menu principal navigation **points de passage**, appuyez sur la touche de fonction → **Fixer pt passage manuell.**

**Terminer l'enregistrement**

▶ Dans le menu principal navigation **points de passage**, appuyez sur la touche de fonction → **Stopper mémorisation**.

Le marquage est également terminé, dès que le mode **Points de passage** est quitté. ▶

Les points de passage marqués sont rassemblés dans un itinéraire avec des points de passage après le marquage et sont enregistrés dans la mémoire des points de passage.

Une fois le marquage terminé, ce dernier ne peut pas être poursuivi. Un nouveau marquage doit être démarré.

### Parcourir un itinéraire enregistré avec des points de passage

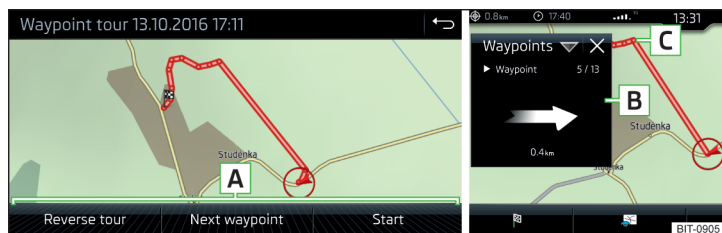

Fig. 231 Afficher un itinéraire avec points de passage / Parcourir un itinéraire avec points de passage

### Démarrer le guidage

- Dans le menu principal navigation **points de passage**, appuyez sur la touche de fonction  $\text{Fn}$  → **Mémoire points de passage**.
- Sélectionnez l'itinéraire souhaité dans la liste affichée.
- Cliquez sur la > .
- Sélectionnez l'un des menus suivants **A** » fig. 231.

- **Inverser dir. raid** - inverser la séquence des points de passage (convient pour parcourir un itinéraire avec points de passage dans le sens inverse)
- **Pt pass.+proche** - Passer au point de passage suivant
- **Démarrer** - Démarrage du guidage

### Guidage

Lorsqu'un itinéraire avec points de passage est en cours, l'Infodivertissement n'émet pas d'instructions de navigation.

Pendant le trajet, l'itinéraire avec points de passage affiché à l'écran doit être respecté de façon aussi précise que possible.

Lorsqu'un trajet avec des points de passage est en cours, la fenêtre supplémentaire **Points de passage** affiche la direction ainsi que la distance jusqu'au point de passage suivant, le numéro en continu du point de passage suivant ainsi que le nombre total de points de passage **B** » fig. 231.

Le trajet avec des points de passage à partir de l'emplacement du véhicule jusqu'au point de passage suivant diminue progressivement pendant le trajet par pas de **C** » fig. 231 .

Une fois le point de passage suivant suffisamment proche, le guidage est poursuivi jusqu'au point de passage ultérieur.

Si vous devez passer par un point de passage sans que celui-ci ne disparaisse de l'itinéraire avec points de passage (par ex. parce que la distance par rapport au point de passage est trop grande), il est alors possible de passer ce point de passage et de poursuivre le guidage jusqu'au point de passage ultérieur.

- ▶ Dans le menu principal navigation **points de passage**, appuyez sur la touche de fonction  $\text{Fn}$  → **Ignorer point passage**.

### Quitter le guidage

- ▶ Dans le menu principal navigation **points de passage**, appuyez sur la touche de fonction  $\text{Fn}$  → **Arrêter guidage** .

Le guidage est également terminé, dès que le mode **Points de passage** est quitté.

### Gérer la mémoire des itinéraires avec points de passage

- Pour **afficher la liste des stations disponibles dans la plage de fréquence radio sélectionnée**, dans le menu principal mode **points de passage**, appuyez sur la touche  $\text{Fn}$  → **Mémoire points de passage**.

Dans la touche de fonction pour le marquage d'un itinéraire avec points de passage, sont affichés le nom de l'itinéraire avec points de passage, la date et l'heure de l'enregistrement, ainsi que le nombre de points de passage.

- Sélectionnez le trajet enregistré souhaité et l'une des options de menu suivantes .

- 📄 Enregistrement de l'itinéraire avec points de passage sur la carte SD
- 🗑️ Suppression de l'itinéraire avec points de passage
- ✍️ Renommer l'itinéraire avec points de passage
- > Affichage du trajet avec des points de passage » fig. 231 à la page 204 ▶

## Importer une navigation par point de passage à partir de la carte SD

- ▶ Dans le menu principal navigation **points de passage**, appuyez sur la touche de fonction **Pa** → **Mémoire pts de passage** → **Importer**.
- ▶ Sélectionnez la source du marquage d'un itinéraire avec points de passage et confirmez l'importation.

## Messages routiers

### Liste des messages routiers

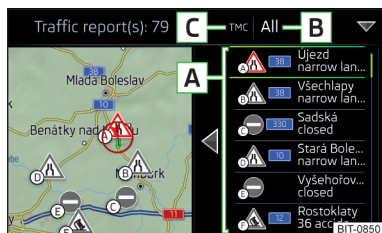

Fig. 232  
Liste des messages routiers

L'Infodivertissement permet la réception d'informations sur le trafic, qui contiennent des informations sur les obstacles sur la route, via TMC (Traffic Message Channel) ou en ligne (si les services en ligne Infotainment Online » [page 13](#) sont activés).

- ▶ Pour afficher la liste des informations sur le trafic, appuyez sur la touche **MENU**, puis touchez la touche fonctionnelle **☰**.

Dans la liste des notifications de trafic et dans la carte, maximum 6 notifications s'affichent et sont indiqués par un symbole d'obstacle du trafic et par une lettre (par ex. **A**, **B**, **C**) » [fig. 232](#).

Les messages routiers disponibles pour l'itinéraire sont indiquées par une instruction de navigation.

### Source du message routier

Sur la position **C** » [fig. 232](#), les symboles suivants peuvent être affichés.

**TMC** Message de trafic TMC (si le symbole est barré, l'Infodivertissement est hors de portée du fournisseur de messages routiers)

- ☉ Rapport de trafic en ligne

## Options d'affichage

- ▶ **Pas de guidage** - Tous les messages routiers sont affichés.
- ▶ **Un guidage est effectué** - après avoir appuyé sur la touche de fonction **B**
  - » [fig. 232](#) tous les messages routiers peuvent être sélectionnés dans le menu affiché en appuyant sur la touche **Tous** ou seuls les messages concernant l'itinéraire en appuyant sur la touche **Itinéraire**.

Un message routier peut contenir certaines des informations suivantes.

- ▶ Symbole de l'obstacle à la circulation
- ▶ Numéro de la rue concernée
- ▶ Nom du lieu concerné
- ▶ Description de l'obstacle à la circulation

## Codage en couleur de l'importance de l'obstacle à la circulation décrit par un message TMC

Le symbole de l'obstacle à la circulation (par ex. **A**, **B**, **C** etc.) est placé devant l'obstacle et la longueur de l'obstacle est représentée sur la carte à droite le long de la route.

Le symbole de l'obstacle à la circulation est représenté de l'une des façons suivantes en fonction du contexte.

### Il n'y a pas de guidage

- ▶ **Rouge** - tous les obstacles à la circulation

### Il n'y a pas de guidage

- ▶ **Gris** - l'obstacle à la circulation ne se trouve pas sur le trajet
- ▶ **Rouge** - l'obstacle à la circulation se trouve sur le trajet, il n'y a pas de nouveau calcul de l'itinéraire et l'itinéraire traverse l'obstacle à la circulation
- ▶ **Orange** - l'obstacle à la circulation se trouve sur le trajet, l'itinéraire est recalculé et un détour est proposé

## Marquage de couleur pour différencier le niveau d'importance des obstacles routiers d'un message en ligne

Le marquage de couleur des obstacles routiers dépend du fournisseur des messages routiers en ligne.

Pour régler l'affichage des obstacles routiers, dans le menu principal **Navigation**, appuyez sur la touche de fonction **☰** → **Karte** → **Réglages Trafic**.

### Mise à jour

La liste des messages routiers est mise à jour en continu par l'Infodivertissement.

## Détail des messages routiers

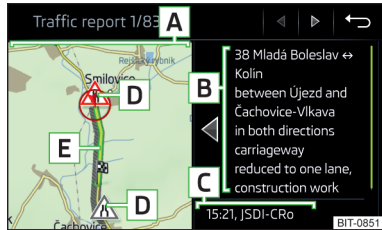

Fig. 233  
Détails du message routier

L'affichage des détails d'une information sur le trafic dépend du fait que le message routier provienne d'une source TMC ou d'une source en ligne.

- Pour afficher les détails, sélectionnez le message routier souhaité dans la liste.
- **ou :** Sur la carte, touchez le symbole de l'obstacle à la circulation.

Les informations et les touches de fonction suivantes s'affichent en fonction du contexte » fig. 233:

- A** Carte avec le lieu concerné
- B** Description de l'obstacle à la circulation
- C** Heure de réception et informations sur le fournisseur de messages routiers (si ŠKODA Connect est le fournisseur, il s'agit d'un message routier en ligne)
- D** Symbole de l'obstacle à la circulation
- E** Longueur de l'obstacle à la circulation

## Itinéraire dynamique

L'Infodivertissement permet d'évaluer les messages routiers pendant le guidage. Si les conditions suivantes sont remplies, un itinéraire de contournement est calculé et les instructions correspondantes sont fournies.

- ✓ La fonction d'itinéraire dynamique est activée.
- ✓ L'obstacle à la circulation indiqué dans le message se trouve sur le trajet.
- ✓ L'obstacle à la circulation est considéré comme étant de grande importance par l'Infodivertissement.

- Pour **activer/désactiver** la fonction, dans le menu principal *Navigation*, touchez la touche de fonction → Options d'itinéraire → Itinéraire dynamique.

## Saisir manuellement/Supprimer les obstacles routiers sur l'itinéraire

En cas de détection d'un obstacle à la circulation (par ex. un embouteillage) pendant le guidage, cet obstacle à la circulation peut être saisi manuellement dans l'itinéraire.

Après la saisie, l'Infodivertissement effectue un nouveau calcul et propose un détour le cas échéant.

### Saisir un obstacle à la circulation

- Dans le menu principal *Navigation*, appuyez sur la touche de fonction → **Bouchon devant**.
- Réglez la longueur de l'obstacle du trafic.

L'obstacle du trafic est indiqué sur la carte à droite en rouge le long de la route.

### Supprimer l'obstacle à la circulation

L'obstacle à la circulation est supprimé de l'itinéraire une fois le guidage terminé ou peut être supprimé manuellement de la façon suivante.

- Dans le menu principal *Navigation*, appuyez sur la touche de fonction → **Suppr. "bouchon devant"**.



## Systèmes du véhicule

### CAR - Réglages du véhicule

#### Introduction

Le menu CAR permet d'afficher les données de conduite et les informations sur l'état du véhicule et de régler certains systèmes du véhicule.

#### Restaurer les paramètres par défaut

Les réglages par défaut peuvent être rétablis dans le menu  /  →  → Paramètres par défaut.



#### **i** Nota

Les réglages des systèmes du véhicule ne peuvent être effectués que lorsque le contact est mis.

#### Menu principal





Fig. 234  
Touches de fonction dans le menu principal

➤ Appuyez la touche  → , le menu principal avec les touches de fonction suivantes s'affiche » [fig. 234](#) .

 Choix des points de menu suivants

- ▶ Tout Terrain
- ▶ Consommateur de confort
- ▶ Données de conduite
- ▶ DriveGreen
- ▶ Statut du véhicule

 Commande de la lecture - Radio/Médias

 /  En fonction de l'équipement du véhicule avec une climatisation manuelle : Réglage du chauffage et de l'aération fixe / utilisation du chauffage de la vitre avant

 Commande du chauffage du volant

 Paramètres des systèmes du véhicule

## Conduite

### Démarrage et conduite

#### Démarrage et arrêt du moteur

##### Entrée en matière

En fonction de l'équipement, il est possible de mettre/couper le contact avec la clé dans le contacteur d'allumage ou le bouton du démarreur et de faire tourner/d'arrêter le moteur.

#### AVERTISSEMENT

- Ne coupez jamais le moteur avant d'arrêter le véhicule - risque d'accident !
- Lorsque le véhicule roule et que le moteur est arrêté, le contact doit toujours être mis. Si le contact est éteint, la direction peut se verrouiller - risque d'accident !
- Ne retirez la clé de contact du contacteur d'allumage qu'une fois le véhicule complètement arrêté » [page 214, Stationnement](#). Si le contact est éteint, la direction peut se verrouiller - risque d'accident !
- Ne laissez jamais le véhicule avec le moteur allumé sans surveillance - risque d'accident, de vol ou autre.
- Ne laissez jamais tourner le moteur dans des pièces closes (comme un garage) - risque d'intoxication et danger de mort !

#### ATTENTION

- Ne démarrez le moteur que lorsque le moteur et le véhicule sont à l'arrêt - risque d'endommagement du démarreur et du moteur !
- Coupez votre moteur lors du remorquage du véhicule - risque d'endommagement du moteur et du catalyseur ! Vous pouvez utiliser la batterie d'un autre véhicule comme aide au démarrage.
- Pour les véhicules équipés d'un bouton de démarreur veillez à l'endroit où se trouve la clé. Le système est capable de détecter la clé valable, même si celle-ci a été oubliée sur le toit du véhicule - risque de perdre ou d'endommager la clé !

#### Nota

Ne laissez pas le moteur chauffer à l'arrêt. Autant que possible, prenez la route immédiatement après le démarrage du moteur. Le moteur atteindra ainsi plus vite sa température de service.

#### Système antidémarrage électronique et verrou de direction

 Veuillez tout d'abord lire et observer  et  à la page 208.

L'antidémarrage électronique (ci-après uniquement l'antidémarrage) et le verrou de direction rendent difficiles tout vol ou utilisation non autorisée de votre véhicule.

#### Antidémarrage

L'antidémarrage permet le démarrage du moteur uniquement avec la clé d'origine du véhicule.

#### Dysfonctionnement de l'antidémarrage

En cas de dysfonctionnement des composants de l'antidémarrage dans la clé, le moteur ne démarre pas. Lorsque l'antidémarrage est actif, un message à ce sujet s'affiche sur le combiné d'instruments.

Pour démarrer, utilisez l'autre clé du véhicule ou demandez l'aide d'un atelier spécialisé le cas échéant.

#### Verrou de direction - verrouiller

- Pour les véhicules avec contacteur d'allumage, retirez la clé de contact et tournez le volant jusqu'à ce que le verrou de direction s'enclenche.
- Pour les véhicules dotés du bouton de démarrage, coupez le moteur et ouvrez la portière du conducteur. Si la portière du conducteur est d'abord ouverte et ensuite le contact éteint, la direction se verrouille automatiquement seulement après le verrouillage du véhicule.

#### Verrou de direction - déverrouiller

- Pour les véhicules avec contacteur d'allumage, insérez la clé dans le contacteur d'allumage et mettez le contact. Si ce n'est pas possible, tournez légèrement le volant de sorte à déverrouiller le verrou de direction.
- Pour les véhicules dotés du bouton de démarrage, montez dans le véhicule et fermez la portière du conducteur. Dans certaines conditions, le verrou de direction ne peut être déverrouillé seulement après avoir mis le contact ou fait tourner le moteur. ▶

## ! AVERTISSEMENT

Ne jamais faire rouler le véhicule avec le verrou de direction verrouillé - risque d'accident !

### Mettre/couper le contact

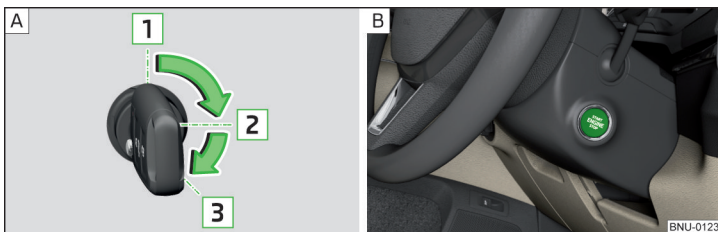

Fig. 235 Positions de la clé du véhicule dans le contacteur d'allumage / bouton de démarrage

📖 Veuillez tout d'abord lire et observer ! et ! à la page 208.

### Positions de la clé du véhicule dans le contacteur d'allumage » fig. 235 - A

- 1 Contact éteint, moteur coupé
- 2 Contact mis
- 3 Lancement du moteur

### Mettre/couper le contact pour les véhicules avec bouton de démarrage

➤ Appuyez sur le bouton » fig. 235 - B, le contact est mis/coupé.

Pour les véhicules à boîte de vitesses mécanique, il ne faut pas actionner la pédale d'embrayage pour mettre/couper le contact, sinon le processus de démarrage est exécuté.

Pour les véhicules à boîte de vitesses automatique, il ne faut pas actionner la pédale de frein pour mettre/couper le contact, sinon le processus de démarrage est exécuté.

## Démarrer/arrêter le moteur

📖 Veuillez tout d'abord lire et observer ! et ! à la page 208.

### Avant de faire tourner le moteur

- Activez le frein de stationnement.
- Pour les véhicules avec une boîte de vitesses manuelle, mettez le levier de vitesse au point mort, appuyez sur la pédale d'embrayage et maintenez-la enfoncée jusqu'à ce que le moteur démarre.
- Pour les véhicules équipés d'une boîte de vitesses automatique, amenez le levier sélecteur sur la position **P** ou **N** » ! et maintenez la pédale de frein enfoncée jusqu'à ce que le moteur démarre.

### Lancement du moteur

- Sur les véhicules avec contacteur d'allumage, tournez la clé dans la position 3 » fig. 235 à la page 209 - A, le processus de démarrage est enclenché. Puis relâchez la clé, le moteur démarre automatiquement.

Si le moteur ne démarre pas dans les 10 secondes, faites passer la clé dans la position 1. Répétez le processus de démarrage au bout de 30 sec.

- Sur les véhicules avec bouton de démarrage, enfoncez brièvement le bouton » fig. 235 à la page 209 - B, le moteur démarre automatiquement.

Pour les véhicules à moteur diesel, le voyant de pré-démarrage s'allume lors du processus de démarrage ⚡. Vous pouvez faire démarrer le moteur après extinction du voyant.

### Coupage du moteur

- Arrêtez le véhicule.
- Sur les véhicules avec contacteur d'allumage, tournez la clé dans la position 1 - » fig. 235 à la page 209 - A.
- Sur les véhicules avec bouton de démarrage, enfoncez le bouton » fig. 235 à la page 209 - B, le moteur et le contact sont coupés simultanément.

Sur les véhicules équipés d'une boîte de vitesses automatique, vous ne pouvez retirer la clé de contact que si le levier sélecteur se trouve sur la position **P** (s'applique seulement à quelques pays).

Si le moteur a été longtemps et fortement sollicité, ne le coupez pas immédiatement une fois à destination, mais laissez-le encore tourner au ralenti pendant 1 minute environ. Ceci permet d'empêcher une accumulation de chaleur dans le moteur coupé.

## Désactivation d'urgence du moteur sur les véhicules avec bouton de démarrage

Le système est équipé d'un dispositif de protection contre la coupure du moteur involontaire, lorsque le moteur est en fonctionnement il ne peut être arrêté qu'en cas d'urgence.

► Maintenez le bouton enfoncé » fig. 235 à la page 209 -  ou appuyez à deux reprises dans un délai d'1 seconde.

Le verrou de direction demeure déverrouillé après la coupure d'urgence du moteur.

### ATTENTION

Si la température extérieure est inférieure à -10 °C, le levier doit toujours se trouver au démarrage pour les véhicules équipé d'une boîte de vitesses automatique en mode P.

### Nota

- Suite au démarrage d'un moteur froid, des bruits de fonctionnement accrus peuvent se faire entendre pendant une brève période.
- Aucun des gros consommateurs d'électricité ne doit fonctionner durant le préchauffage - cela exigerait trop de la batterie du véhicule.
- Il peut arriver que le ventilateur du radiateur continue de tourner pendant 10 minutes environ (éventuellement avec interruptions) après la coupure du contact.

## Problème au démarrage du moteur - véhicules avec bouton de démarrage



Fig. 236  
Démarrer le moteur - maintenir la clé sur le bouton

BNU-0124

 Veuillez tout d'abord lire et observer  et  à la page 208.

S'il n'est pas possible de démarrer le moteur, un message apparaît sur l'écran du combiné d'instruments informant que la clé n'a pas pu être reconnue ou qu'il y a un dysfonctionnement du système. Il faut alors tenter de démarrer le moteur de la manière suivante.

► Appuyer sur le bouton du démarreur directement avec la clé » fig. 236.

Si le moteur ne démarre pas, faites appel à un atelier spécialisé.

### ATTENTION

La clé peut ne pas être détectée par le système si la pile dans la clé est presque vide ou si le signal est perturbé.

## Système STOP & START

### Entrée en matière

Le système START & STOP (ci-après appelé le système) permet de réduire les émissions de CO<sub>2</sub> et les émissions nocives ainsi que d'économiser du carburant.

Si le système détecte que lors d'un arrêt (par ex. à un feu), le fonctionnement du moteur n'est pas nécessaire, il coupe le moteur et le redémarre lorsque le véhicule repart.

Le fonctionnement du système dépend de nombreux facteurs. Certains doivent être remplis par le conducteur, d'autres dépendent du système et ne peuvent être ni influencés, ni perçus.

**C'est la raison pour laquelle le système peut réagir différemment dans des situations similaires du point de vue du conducteur.**

Le système est automatiquement activé à chaque fois que le contact est allumé (même lorsqu'il a été au préalable manuellement désactivé avec la touche ).

### Nota

Lorsque le moteur est coupé à cause du système, le contact reste allumé.

## Fonctionnement

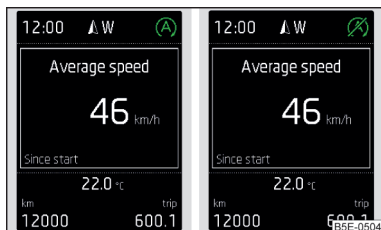

Fig. 237  
Indicateur à l'écran

### Véhicules équipés d'une boîte de vitesses mécanique

Le moteur est automatiquement coupé, dès que le véhicule est arrêté, que le levier de vitesses est au point mort et que la pédale d'embrayage est relâchée.

Le moteur démarre automatiquement, dès que vous appuyez sur la pédale d'embrayage.

### Véhicules équipés d'une boîte de vitesses automatique

Le moteur est automatiquement coupé, dès que le véhicule est arrêté et que vous appuyez sur la pédale de frein.

Le moteur démarre automatiquement, dès que la pédale d'accélérateur est enfoncée ou que la pédale de frein est relâchée (lorsque la fonction Auto Hold est désactivée).

### Conditions pour le fonctionnement du système

Pour garantir un fonctionnement optimal du système, les conditions suivantes doivent être impérativement remplies :

- ✓ La portière du conducteur est fermée.
- ✓ Le conducteur a attaché sa ceinture de sécurité.
- ✓ La vitesse du véhicule a dépassé 4 km/h depuis le dernier arrêt.

### État du système

L'état du système s'affiche à l'écran lorsque le véhicule est à l'arrêt » fig. 237.

- Ⓐ Le moteur est coupé automatiquement, le processus de redémarrage automatique est effectué au démarrage.
- ⓧ Le moteur n'est pas coupé automatiquement.

Lorsque le véhicule est à l'arrêt, le moteur ne s'arrête pas dans les conditions suivantes par ex.

- ▶ La température moteur pour un fonctionnement sans problème du système n'a pas encore été atteinte.
- ▶ Le niveau de charge de la batterie du véhicule est trop bas.
- ▶ La consommation de courant est trop élevée.
- ▶ Climatisation/chauffage élevé (vitesse élevée de la soufflante, différence importante entre la température théorique et réelle de l'habitacle).

Si lorsque le moteur est désactivé automatiquement, le système détecte que la mise en marche du moteur est obligatoire (par ex. en cas d'activation répétée de la pédale de frein), un processus de démarrage automatique est effectué.

Plus d'informations sur l'état actuel du système dans l'écran d'Infodivertissement dans le menu **CAR** /  →  → **Statut du véhicule**.

En cas de défaut du système, un message correspondant s'affiche sur l'écran du combiné d'instruments. Faites appel à l'assistance d'un atelier spécialisé.

### **i** Nota

- Si vous débouclez la ceinture de sécurité du conducteur ou ouvrez la portière du conducteur pendant plus de 30 secondes lorsque le moteur est éteint automatiquement, il faut redémarrer le moteur manuellement.
- Si un véhicule avec boîte de vitesses automatique se déplace à une vitesse réduite (dans un bouchon ou pour tourner, par ex.) et s'arrête après un léger actionnement de la pédale de frein, le moteur ne se coupe pas automatiquement. Le moteur s'arrête automatiquement en cas d'actionnement plus énergique de la pédale de frein.
- Sur les véhicules avec une boîte de vitesses automatique, aucune extinction automatique du moteur ne s'effectue lorsque le système reconnaît un mouvement du véhicule en raison d'un grand braquage.

## Désactivation / activation manuelle du système



Fig. 238  
**Bouton du système STOP & START**

► Pour activer/désactiver, appuyez sur le bouton » fig. 238.

Le voyant dans la touche s'allume quand le système est désactivé .

Si le système est désactivé, ce dernier est automatiquement activé lorsque vous coupez ou mettez le contact.

### Nota

Si le système est désactivé alors que le moteur a été éteint automatiquement, le démarrage s'effectue automatiquement.

## Freiner et stationner

### Entrée en matière

L'usure des freins dépend beaucoup des conditions d'utilisation et du style de conduite. Dans des conditions difficiles (par ex. circulation en ville, mode de conduite sportif), l'état des frein doit être contrôlé par un atelier spécialisé entre les périodicités d'entretien.

Si les freins sont humides ou, en hiver, gelés ou recouverts d'une couche de sel, il peut arriver que les freins réagissent à retardement. Nettoyez et séchez les freins en freinant plusieurs fois » .

**De longues immobilisations** du véhicule et un faible kilométrage favorisent la corrosion des disques de frein et l'encrassement des plaquettes. Nettoyez les freins en freinant plusieurs fois » .

Sur les tronçons de route dont la pente est longue ou très accusée, diminuez la vitesse et enclenchez le rapport immédiatement inférieur. Vous bénéficiez ainsi de l'effet de frein moteur et sollicitez moins les freins. Si vous devez cependant freiner, faites-le en laissant des intervalles.

**Affichage du freinage d'urgence** - en cas de freinage total, le clignotement automatique des feux stop est activé comme avertissement pour le véhicule suivant.

**Les plaquettes de frein** neuves doivent tout d'abord être rodées, étant donné qu'elles ne fournissent pas la meilleure efficacité de freinage au début. En conséquence, roulez particulièrement prudemment sur les premiers 200 km env.

Un niveau de liquide de frein trop bas peut provoquer des dysfonctionnements dans le système de freinage, le voyant s'allume dans le combiné d'instruments » page 41, Système de freinage. Si les voyants ne s'allument pas et si la distance de freinage allongée est perçue, il faut alors adapter le mode conduite selon la cause inconnue de dysfonctionnement et le freinage limité - demandez dans les plus brefs délais l'aide d'un atelier spécialisé.

Le servofrein renforce la pression générée par la pédale de frein. Le servofrein ne fonctionne que si le moteur tourne.

### AVERTISSEMENT

- Lorsque le moteur est coupé, vous avez besoin de davantage de force pour freiner – risques d'accident !
- Lors d'un freinage avec un véhicule équipé d'une boîte de vitesse manuelle, avec rapport engagé ainsi qu'à bas régime, appuyez sur la pédale d'embrayage. Cela pourrait sinon restreindre l'efficacité du servofrein – risque d'accident !
- N'actionnez pas la pédale de frein, lorsqu'il n'est pas nécessaire de freiner. Cela entraîne une surchauffe des freins, d'où une distance de freinage plus longue et une usure plus importante - risque d'accident !
- Ne freinez afin de sécher les freins ou de nettoyer les freins que si les conditions de circulation le permettent. Ne mettez pas d'autres usagers de la route en danger.
- Les recommandations concernant les garnitures de frein doivent être observées.

## ! AVERTISSEMENT (suite)

- En cas d'arrêt et de stationnement, le frein de stationnement doit toujours être activé, sinon le véhicule risque de se déplacer, ce qui risquerait de provoquer un accident !
- En cas de montage ultérieur d'un spoiler avant, d'enjoliveurs intégraux, etc., il faut s'assurer que l'alimentation en air des freins des roues avant n'est pas obturée. Ceci pourrait sinon entraîner une surchauffe des freins des roues avant – risque d'accident !

## Frein de stationnement électrique



Fig. 239  
Bouton du frein de stationnement







Fig. 240 Utiliser le frein de stationnement

📖 **Veillez tout d'abord lire et observer ! à la page 212.**

Le frein de stationnement électrique (ci-après désigné "frein de stationnement") remplace le frein manuel. Il sécurise le véhicule à l'arrêt et lors des stationnements pour éviter les déplacements involontaires.

Le frein de stationnement peut être utilisé lorsque le contact est allumé ou éteint.



## Activer

- Tirer et maintenir la touche  dans le sens de la flèche , jusqu'à ce que le symbole  dans la touche et les voyants  s'allument dans le combiné d'instruments.





## Désactivation automatique



Le frein de stationnement se désactive automatiquement au démarrage, si la porte du conducteur est fermée et le cas échéant si le conducteur a enclenché la ceinture de sécurité.

Si le véhicule se déplace tout seul en cas de démarrage en pente, accélérer ou activer le frein de stationnement.

La désactivation du frein de stationnement peut être empêchée, si la touche  est maintenue enfoncée dans le sens de la flèche  avant de démarrer. Le frein de stationnement est désactivé lorsque la touche est relâchée.



## Désactivation manuelle

- Lorsque l'allumage est activé, activez la pédale de freinage et appuyez simultanément sur la touche  dans le sens de la flèche  » fig. 240 .
- Lorsque le moteur est activé, activez la pédale de freinage ou d'accélération et appuyez simultanément sur la touche  dans le sens de la flèche .

Le symbole  dans la touche et les voyants  dans le combiné d'instruments s'éteignent.

## Fonction de freinage d'urgence

En cas de dysfonctionnement de freinage pendant un trajet, le frein de stationnement peut être utilisé comme frein d'urgence » .

- Sur le bouton, tirer  dans le sens de la flèche  » fig. 240 et maintenir (un signal sonore retentit), le véhicule démarre, freiner fortement.

Le processus de freinage est interrompu lorsque la touche est relâchée ou que l'accélérateur est activé.

## ! AVERTISSEMENT

- La fonction de freinage d'urgence doit être utilisée uniquement en cas d'urgence, si le véhicule ne peut pas être arrêté avec la pédale de frein.
- Ne placez pas d'objets sur la poignée devant le bouton du frein de stationnement - la touche de frein de stationnement pourrait se bloquer !

## **i** Nota

- Lorsque la batterie du véhicule est déchargée, le frein de stationnement ne peut pas être desserré. Brancher d'abord le véhicule à une source d'alimentation, par ex. à la batterie d'un autre véhicule, puis » [page 295](#), *Aide au démarrage* désactiver le frein de stationnement.
- Les bruits lors de l'activation et de la désactivation du frein de stationnement sont normaux et donc inoffensifs.

## Fonction Auto Hold



Fig. 241  
Touche de la fonction Auto Hold

**Veillez tout d'abord lire et observer à la page 212.**

La fonction Auto Hold (ci-après "système") empêche le véhicule de se déplacer de façon involontaire à l'arrêt. Il n'est pas nécessaire de sécuriser le véhicule avec la pédale de frein ou le frein de stationnement en cas d'arrêt au feu rouge par exemple.

**Pour l'activation, la désactivation et le bon fonctionnement du système, les conditions de base suivantes sont nécessaires.**

- ✓ La portière du conducteur est fermée.
- ✓ Le moteur fonctionne (ou est désactivé automatiquement par le système STOP & START).
- ✓ Sur les véhicules à boîte de vitesses automatique, le levier de sélection n'est pas en mode **N** (dans ce mode, le système n'est pas disponible).

### Arrêt et démarrage

Lors de l'arrêt, le système sécurise le véhicule contre les déplacements. Le voyant de contrôle s'allume sur le combiné d'instruments. La pédale de frein peut être relâchée.

Les freins du véhicule sont relâchés lors du démarrage. Le voyant dans le combiné d'instruments s'éteint.

Si le véhicule se déplace tout seul en cas de démarrage en pente, accélérer ou activer le frein de stationnement.

Si le véhicule est sécurisé par le système et que la porte du conducteur est ouverte ou que le contact est éteint, le véhicule est sécurisé contre les déplacements involontaires par le frein de stationnement.

Dans ce cas le voyant s'éteint dans le combiné d'instruments et le voyant s'allume.

### Activation/désactivation

L'activation / désactivation du système se fait au moyen de la clé » [fig. 241](#).

Le voyant dans la touche s'allume quand le système est activé.

Une fois le contact allumé ou éteint, le système reste activé/désactivé en fonction du dernier réglage.

### AVERTISSEMENT

Le confort de démarrage et d'arrêt amélioré par le système ne doit pas vous inciter à prendre des risques en matière de sécurité.

- Le système n'est pas en mesure de maintenir le véhicule dans les montées dans toutes les conditions, par ex. sur une surface gelée ou glissante.
- Lors de l'arrêt et du stationnement, il est nécessaire de veiller à ce que le véhicule soit toujours correctement sécurisé » [page 214](#), *Stationnement*.

### ATTENTION

Dans certains systèmes de nettoyage, il est nécessaire que le véhicule puisse rouler. Le système doit donc être désactivé avant d'être placé dans un système de nettoyage.

## **i** Nota

Le système est en mesure de sécuriser le véhicule pendant environ 10 minutes, puis le véhicule est ensuite sécurisé automatiquement par le frein de stationnement.

## Stationnement

**Veillez tout d'abord lire et observer à la page 212.**

Choisissez une place avec un sol adapté pour l'arrêt et le stationnement » .

Exécutez les étapes de stationnement uniquement dans l'ordre indiqué. ▶

- Arrêtez le véhicule et maintenez la pédale de frein enfoncée à fond.
- Activez le frein de stationnement.
- Pour les véhicules à boîte de vitesses automatique, placez le levier sélecteur en position **P**.
- Coupez le moteur.
- Pour les véhicules à BV mécanique, enclencher la première vitesse ou la **mar-  
che arrière R**.
- Relâchez la pédale de frein.

Si le frein de stationnement est activé dans une pente très fortement inclinée, le message correspondant s'affiche sur l'écran du combiné d'instruments. Cherchez une place de stationnement avec une pente plus faible.

#### ! AVERTISSEMENT

- Certaines parties du système d'échappement peuvent devenir brûlantes. N'arrêtez par conséquent jamais le véhicule à des emplacements où le sou-  
bassement peut entrer en contact avec des matériaux facilement inflam-  
mables comme par ex. herbe sèche, feuilles mortes, carburant renversé,  
etc., il existe un risque d'incendie et de blessures graves !
- Ne laissez jamais des personnes, qui pourraient verrouiller le véhicule ou relâcher les freins, dans le véhicule lorsque vous quittez celui-ci - risque d'accident et de blessures !

## Enclenchement manuel et pédales

### 📖 Entrée en matière

#### ! ATTENTION

Lorsque le véhicule est arrêté dans une pente, ne tentez jamais de maintenir le véhicule en place à l'aide de la pédale d'accélérateur – cela peut endommager la boîte de vitesses.

## Changement de rapport manuel

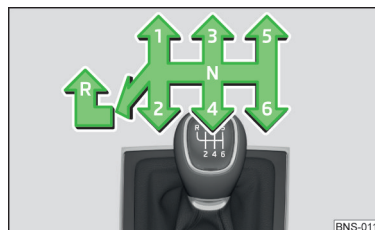

Fig. 242  
Schéma électrique

📖 **Veillez tout d'abord lire et observer ! à la page 215.**

La boîte de vitesses comporte un schéma représentant les différents rapports.  
» fig. 242 .

Observez le rapport recommandé lors d'un passage de rapport » page 50.

Appuyez toujours à fond sur la pédale d'embrayage pour changer de rapport. Cela permet d'éviter une usure excessive de l'embrayage.

#### Passer la marche arrière

- Arrêtez le véhicule.
- Enfoncez complètement la pédale d'embrayage.
- Mettez le levier de vitesses dans la position **N**.
- Placez le levier de vitesse complètement vers le bas et vers la gauche plus vers l'avant en position **R** » fig. 242.

Les feux de recul s'allument si le contact est mis et que l'on enclenche la marche arrière.

#### ! AVERTISSEMENT

N'enclenchez jamais la marche arrière lorsque le véhicule roule – risque d'accident ou d'endommagement !

#### ! ATTENTION

Ne laissez pas la main posée sur le levier des vitesses lorsque vous ne changez pas de rapport. La pression de la main peut entraîner une usure excessive du mécanisme d'embrayage.

## Pédales

📖 **Veillez tout d'abord lire et observer** ! à la page 215.

Rien ne doit gêner l'actionnement des pédales !

Seul un tapis de sol (livré d'usine ou issu des accessoires d'origine ŠKODA), qui est fixé aux points de fixation correspondants, peut être utilisé sur le plancher côté conducteur.

### ! AVERTISSEMENT

Ne laissez aucun objet sur le plancher côté conducteur, autrement le fonctionnement des pédales peut être entravé - risque d'accident !

## Boîte de vitesses automatique

### 📖 Entrée en matière

La boîte de vitesses automatique effectue le changement de vitesse automatiquement en fonction de la sollicitation du moteur, de l'actionnement de la pédale d'accélérateur, de la vitesse et du mode de conduite sélectionné.

Les modes de la boîte de vitesses automatique peuvent être réglés à l'aide du levier sélecteur de vitesses.

### ! AVERTISSEMENT

- Avant le démarrage, n'accélérez jamais lorsque la position pour la marche avant est enclenchée avec le levier sélecteur - risque d'accident !
- N'amenez jamais le levier sélecteur sur la position **R** ou **P** pendant que le véhicule roule - risque d'accident !
- Si le véhicule avec le moteur allumé doit rester dans la position sélectionnée **D**, **S**, **R** ou avec le Tiptronic, il doit être sécurisé avec la pédale de frein, le frein de stationnement ou la fonction Auto Hold afin d'éviter qu'il ne se déplace. Même au ralenti, la transmission de la force n'est pas entièrement interrompue - le véhicule rampe.
- Avant de quitter le véhicule, le levier sélecteur doit toujours être placé en position **P**. Autrement, le véhicule pourrait se mettre à rouler - risque d'accident !

### ! ATTENTION

- Si vous souhaitez passer le levier sélecteur de la position **N** à la position **D** / **S** pendant le conduite, le moteur doit fonctionner au ralenti.
- Lorsque le véhicule est arrêté dans une pente, ne tentez jamais de maintenir le véhicule en place à l'aide de la pédale d'accélérateur - cela peut endommager la boîte de vitesses.

## Sélectionner la position du levier de vitesses

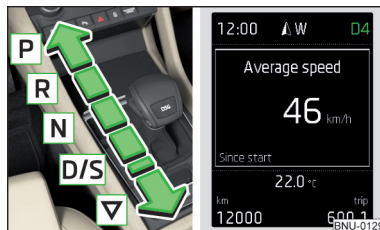

Fig. 243  
Position du levier sélecteur / affichage écran

📖 **Veillez tout d'abord lire et observer** ! et ! à la page 216.

En déplaçant le levier sélecteur, il est possible de le placer dans les positions suivantes » fig. 243 . Dans certaines positions, il faut appuyer sur la touche de verrouillage » page 217, *Verrou du levier sélecteur*.

Lorsque le contact est mis, le mode de la boîte de vitesses et la vitesse actuellement enclenchée sont affichés sur le visuel » fig. 243.

- P Stationnement** - la position ne peut être engagée que si le véhicule est arrêté.  
Les roues motrices sont bloquées mécaniquement.
- R Marche arrière** - La position ne peut être engagée que si le véhicule est arrêté et que le moteur tourne au ralenti.
- N Neutre (point mort)** - La transmission de force vers les roues motrices est interrompue.
- D/S Marche avant / programme Sport** - Le changement de vitesse se fait dans la position **S** pour les régimes élevés comme dans le mode **D**  
▽ (position auto-rabattue) - Choix entre les positions **D** et **S**

Si le mode de conduite Sport est sélectionné lorsque le moteur tourne » page 250, *Sélection du mode de conduite (Driving Mode Selection)*, la transmission s'enclenche automatiquement en mode **S**.

## E - Mode pour une conduite économique

Si vous avez sélectionné le mode de conduite Eco ou Individual (moteur - Eco) » page 250 et que le levier sélecteur se trouve en position **D/S**, la transmission s'enclenche automatiquement en mode **E**. Ce mode ne peut pas être réglé à l'aide du levier sélecteur.

Dans le mode **E**, les rapports avant sont enclenchés automatiquement à des régimes moteur plus faibles que dans le mode **D**.

### Verrou du levier sélecteur



Fig. 244  
Touche de blocage

📖 Veuillez tout d'abord lire et observer  et  à la page 216.

Dans les modes **P** et **N**, le levier sélecteur est verrouillé, afin d'empêcher l'enclenchement inopiné du mode pour la marche avant, entraînant un démarrage du véhicule.

Le levier sélecteur est verrouillé si le véhicule est arrêté ou roule à une vitesse maximale de 5 km/h.

L'allumage du voyant indique le verrouillage du levier sélecteur de vitesses .

### Désenclenchement du levier sélecteur du mode **P** ou **N**

➤ Appuyer sur l'accélérateur et appuyer simultanément sur la touche de verrouillage dans le sens de la flèche  » fig. 244 .

Pour régler le levier sélecteur du mode **N** au **D/S**, actionnez uniquement la pédale de frein.

Le levier sélecteur ne se bloque pas en cas de passage rapide par la position **N** (par ex. de **R** à **D/S**). Cela permet par exemple de désembourber un véhicule bloqué dans une congère. Si la pédale de frein n'est pas enfoncée et si le levier se trouve sur la position **N**, pendant plus de 2 secondes, le verrou du levier sélecteur se bloque.

Si le levier sélecteur ne peut pas être desserré du mode **P** comme habituellement, il peut ainsi être déverrouillé d'urgence » page 300.

### Nota

Pour régler le levier sélecteur du mode **P** vers le mode **D/S** ou inversement, vous devez actionner le levier sélecteur rapidement. Cela permet d'empêcher que le mode **R** ou **N** ne soit enclenché par mégarde.

### Commutation manuelle (Tiptronic)



Fig. 245 Levier sélecteur/volant multifonction



📖 Veuillez tout d'abord lire et observer  et  à la page 216.

Le Tiptronic permet au conducteur passer les rapports manuellement avec le levier sélecteur ou les boutons à bascule à l'arrière du le volant multifonction.

### Passer les vitesses sur le changement manuel via le levier sélecteur

➤ Déplacez le levier sélecteur de la position **D/S** vers la droite (sur les véhicules équipés de la direction à droite, vers la gauche). La vitesse actuellement enclenchée est conservée.

### Passer les vitesses sur le changement manuel via le bouton à bascule sous le volant multifonction

- Pour commuter, tirez brièvement l'un des boutons à bascule  vers le volant » fig. 245.
- Pour annuler la commutation manuelle, tirez le bouton à bascule  vers le volant pendant plus de 1 s.

Si vous n'actionnez pas les boutons à bascule  pendant une durée précise, le passage manuel de rapport se désactive.

## Changement de vitesse

- Pour passer la vitesse supérieure, touchez ou tirez brièvement le bouton à bascule vers le volant » fig. 245.
- Pour passer la vitesse inférieure, touchez ou tirez brièvement le bouton à bascule vers le volant » fig. 245.

La vitesse actuellement enclenchée s'affiche sur le visuel » fig. 243 à la page 216.

Observez le rapport recommandé lors d'un passage de rapport » page 50.

En cas d'accélération, la boîte de vitesses passe automatiquement sur le rapport supérieur juste avant d'atteindre le régime moteur maximal autorisé. Si vous choisissez un rapport inférieur, la boîte automatique ne rétrograde que s'il n'y a plus de risque de sursrégime du moteur.

### Nota

Le passage de rapports manuel peut s'avérer utile, par ex. dans les descentes. Le passage d'un plus petit rapport permet de diminuer la sollicitation des freins et de réduire leur usure.

## Démarrage et conduite

Veuillez tout d'abord lire et observer et à la page 216.

### Démarrage et arrêt temporaire

- Enfoncez à fond la pédale de frein et maintenez-la enfoncée.
- Démarrez le moteur.
- Appuyez sur la touche de verrouillage et placez le levier de sélection dans la position souhaitée » page 216.
- Relâchez la pédale de frein et appuyez sur la pédale d'accélérateur.

En cas d'arrêt temporaire (par ex. aux croisements), il n'est pas nécessaire de placer le sélecteur sur le mode **N**. Il faut cependant actionner la pédale de frein pour s'assurer que le véhicule ne se déplace pas.

### Accélérer au maximum pendant la conduite (fonction Kick-down)

En actionnant la pédale d'accélérateur dans le mode marche avant, la fonction kick-down est activée.

Le passage des vitesses s'adapte en conséquence pour atteindre l'accélération maximale.

### Accélérer au maximum au démarrage (fonction Launch Control)

La fonction Launch-control est disponible dans le mode **S** ou Tiptronic.

- Désactiver l'ASR » page 221, *Systèmes de freinage et de stabilisation*.
- Enfoncez la pédale de frein du pied gauche et maintenez-la ainsi.
- Enfoncez la pédale d'accélérateur du pied droit.
- Relâchez la pédale de frein - le véhicule démarre avec l'accélération maximale.

### Conduite au point mort (« roue libre »)

En relâchant la pédale de frein, le véhicule avance sans que le moteur soit freiné.

Conditions de fonctionnement

- Le levier sélecteur se trouve en position **D/S**.
- Sélectionnez le mode de conduite Eco ou Individual (moteur - Eco) » page 250, *Sélection du mode de conduite (Driving Mode Selection)*.
- La vitesse du véhicule est supérieure à 20 km/h.
- Aucune remorque ou aucun autre accessoire n'est raccordé à la prise de remorquage.

Le rapport est réenclenché automatiquement en appuyant brièvement sur la pédale de frein ou en poussant le bouton à bascule gauche / vers le volant » page 217, *Commutation manuelle (Tiptronic)*.

### AVERTISSEMENT

Une accélération fulgurante peut conduire à la perte du contrôle du véhicule (par ex. sur une chaussée glissante) - risque d'accident !

## Rodage du moteur et conduite économique

### Rodage moteur

Pendant les 1 500 premiers km, le mode de conduite est déterminant dans la qualité du processus de rodage du nouveau moteur.



**Pendant les premiers 1 000 km**, ne chargez pas le moteur à plus de 3/4 du régime moteur maximum admissible et ne tractez pas de remorque.

Dans la plage de **1 000 à 1 500 km**, la sollicitation du moteur peut être augmentée pour atteindre le régime moteur maximal autorisé.

## Conseils pour une conduite économique

La consommation de carburant dépend du mode de conduite, de l'état de la route, des conditions météorologiques etc.

Pour la conduite économique, veuillez respecter les consignes suivantes.

- ▶ Évitez les accélérations et les freinages non nécessaires.
- ▶ Respectez le rapport recommandé » [page 50](#).
- ▶ Évitez les fortes accélérations et les vitesses élevées.
- ▶ Réduire le ralenti.
- ▶ Évitez les trajets courts.
- ▶ Veillez à la pression correcte de gonflage des pneus » [page 284](#).
- ▶ Évitez les charges inutiles.
- ▶ Avant le départ, démontez la galerie de toit, si celle-ci n'est pas nécessaire.
- ▶ Ne laissez les consommateurs électriques (par ex. chauffage des sièges) allumés que pour la durée nécessaire. Dans l'infotainment, dans le menu  →  → **Consommateur de confort**, il est possible d'afficher jusqu'à trois consommateurs, qui représentent actuellement la plus grande part de consommation de carburant.
- ▶ Avant d'allumer la climatisation, aérez brièvement. N'utilisez pas la climatisation lorsque les vitres sont ouvertes.
- ▶ Ne laissez pas les vitres ouvertes lorsque vous roulez à vive allure.

## Fonction DriveGreen

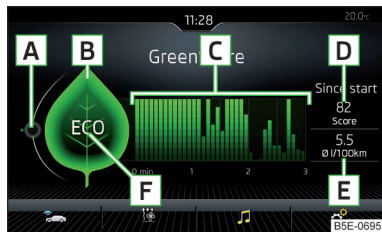

Fig. 246  
Affichage à l'écran de l'infodivertissement

La fonction DriveGreen (ci-après "DriveGreen") évalue l'efficacité de la conduite en fonction des informations concernant la façon de conduire.

DriveGreen peut être affichée dans l'écran d'Infotainment dans le menu  →  → **DriveGreen**.

### A Affichage de la fluidité de la conduite

En cas de conduite fluide, l'affichage se trouve au centre (à proximité du point vert). En cas d'accélération, l'affichage se déplace vers le bas, en cas de freinage vers le haut.

### B « Feuille verte »

Plus la feuille est verte, plus la conduite est économique. Lorsque la conduite est moins économique, la feuille est représentée sans la couleur verte ou peut disparaître complètement.

### C Diagramme à barres

Plus les barres sont hautes, plus la conduite est économique. Chaque barre indique la conduite économique par étape de 5 sec, la barre actuelle est affichée à gauche.

### D Analyse par point (0 - 100)

Plus la valeur est élevée, plus la conduite est économique. En tapant sur la surface fonctionnelle **D**, une présentation détaillée de l'évaluation de l'efficacité de la conduite au cours des 30 dernières minutes est affichée.

Si le trajet dure moins de 30 minutes à partir du démarrage, l'aperçu de l'évaluation du trajet précédent est ajouté (barres représentées en vert foncé).

### E Consommation moyenne de carburant depuis le démarrage



En tapant sur la surface fonctionnelle **E**, une présentation détaillée de l'évaluation de la consommation moyenne de carburant au cours des 30 dernières minutes est affichée.

Si le trajet dure moins de 30 minutes à partir du démarrage, l'aperçu de la consommation moyenne de carburant du trajet précédent est ajouté (barres représentées en vert foncé).

### F Symboles

Les quatre symboles suivants peuvent être affichés à l'écran. Ils fournissent des informations sur la façon de conduire actuelle.

**ECO** Conduite économique

-  La vitesse actuelle a un impact négatif sur la consommation de carburant.
-  La conduite n'est pas fluide, il convient d'éviter toute accélération et tout freinage superflu
-  Rapport recommandé

## Conseils pour la conduite économique

En tapant sur la feuille **B**, des conseils s'affichent pour la conduite économique.

### **i** Nota

Si la mémoire d'itinéraire individuel est réinitialisée au démarrage, la consommation moyenne **E**, l'évaluation de la conduite **D** et le diagramme **C** sont également réinitialisés.

## Éviter des dommages au véhicule

### Conduite

Conduisez uniquement sur les routes et les terrains qui correspondent aux paramètres du véhicule » [page 311](#), *Caractéristiques techniques*.

La décision de conduire dans les conditions décrites ci-après relève en toutes circonstances de la responsabilité du conducteur qui estime s'il est en mesure de maîtriser ce type de conduite.

Nous recommandons d'activer le mode Offroad » [page 224](#) lors de la conduite hors de routes tracées.

### **!** AVERTISSEMENT

- Adaptez toujours la vitesse du véhicule et votre style de conduite à la visibilité, aux conditions météorologiques et aux conditions de la chaussée et de circulation. Une vitesse trop élevée ou une manœuvre incorrecte peuvent causer de graves blessures et endommager le véhicule.
- Les objets inflammables comme par ex. des feuilles sèches ou des branches peuvent s'enflammer au contact de pièces brûlantes du véhicule – risque d'incendie !

### **!** ATTENTION

- Tenez compte de la garde au sol du véhicule ! Rouler sur des objets qui sont plus hauts que la garde au sol pourrait endommager le châssis et ses composants.
- Les objets coincés sous le châssis du véhicule doivent être retirés dès que possible. Ces objets peuvent causer des dommages au véhicule (par ex. sur les parties du système de carburant ou de freinage).

## Traverser de points d'eau

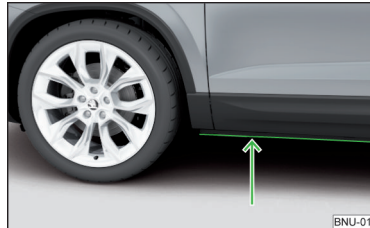

Fig. 247  
Niveau d'eau maximal autorisé  
lors de passages à gué

Pour éviter d'endommager le véhicule en franchissant une nappe d'eau (une route inondée, par ex.), tenez compte de ce qui suit.

- Avant de franchir une nappe d'eau, déterminez la profondeur de l'eau. Le niveau de l'eau ne doit pas dépasser le longeron inférieur » [fig. 247](#).
- Roulez au maximum au pas. Autrement, le véhicule peut créer une vague qui pourrait noyer le système du véhicule (par ex. dans le système d'admission d'air du moteur).
- N'arrêtez en aucun cas le véhicule dans l'eau, ne faites pas marche arrière, ne coupez pas le moteur.

### **!** ATTENTION

- En cas d'entrée d'eau dans le système du véhicule (par ex. dans le système d'entrée d'air du moteur), cela peut entraîner de graves dommages sur le véhicule !
- Les véhicules qui arrivent en face font des vagues qui peuvent dépasser la hauteur d'eau permise pour votre véhicule.
- Ne roulez pas dans de l'eau salée, le sel pouvant provoquer de la corrosion. Lavez soigneusement le véhicule avec de l'eau douce s'il est entré en contact avec de l'eau salée.

## Systèmes d'assistance

### Remarques générales

#### 📖 Entrée en matière

#### ! AVERTISSEMENT

- Les systèmes d'assistance servent seulement d'aide et ne dégagent pas le conducteur de sa responsabilité de commande du véhicule.
- L'offre de sécurité élevée ainsi que la protection accrue des passagers offertes par les systèmes d'assistance ne doivent pas vous inciter à prendre des risques inconsidérés - risque d'accident !
- Adaptez toujours la vitesse du véhicule et votre style de conduite à la visibilité, aux conditions météorologiques et aux conditions de la chaussée et de circulation.
- Les systèmes d'assistance sont confrontés à des limites physiques et dépendantes du système. Pour cette raison, le conducteur peut percevoir certaines réactions du système dans des conditions déterminées comme non souhaitées ou critiques. Restez donc toujours attentif et prêt à intervenir !
- N'activez, ne désactivez et ne réglez les systèmes d'assistance que si votre véhicule est entièrement sous votre contrôle, quelles que soient les conditions de circulation : vous n'êtes pas à l'abri d'un accident !

### Radar



Fig. 248  
Emplacement du capteur radar

📖 **Veillez tout d'abord lire et observer ! à la page 221.**

Le capteur radar (ci-après uniquement le capteur) détecte à l'aide des ondes électromagnétiques les conditions de circulation devant le véhicule. Le radar se trouve sous le cache » fig. 248.

Le capteur fait partie du système ACC » page 243 et du Front Assist » page 248.

La fonction du capteur peut être affectée ou ne plus être disponible dans l'un des cas suivants :

- ▶ Le cache du capteur est encrassé (par ex. par de la boue, de la neige, etc.)
- ▶ La zone devant et derrière le capteur est recouverte (par ex. par des autocollants, phares supplémentaires, etc.)
- ▶ Mauvaises conditions de visibilité (par ex. brouillard, fortes averses ou neige dense).
- ▶ Dans des cas exceptionnels, le capteur dans la zone sous le cache peut être caché (par de la neige par ex.)

Si le cache du capteur ou le capteur est encrassé ou recouvert, le visuel du combiné d'instruments affiche le message correspondant du système ACC » page 247, Dysfonctionnements ou du Front Assist » page 250, Dysfonctionnements.

#### ! AVERTISSEMENT

- Si vous soupçonnez un endommagement du capteur, désactivez les systèmes System ACC et Front Assist » page 245, » page 250. Faites vérifier le capteur par un atelier spécialisé.
- Suite à une collision ou un dommage sur la zone avant ou arrière du véhicule, il est possible que la fonction des capteurs soit endommagée - risque d'accident ! Faites vérifier le capteur par un atelier spécialisé.
- Ne couvrez pas la zone devant et autour du cache du capteur. Cela peut restreindre la fonction du capteur - risque d'accident !

#### ! ATTENTION

Enlevez de la lentille la neige avec un balai à main et la glace avec un spray dégivrant sans solvant.

## Systèmes de freinage et de stabilisation

#### 📖 Entrée en matière

À chaque activation de l'allumage, le système de freinage et de stabilisation est activé automatiquement, sauf indication contraire.

L'affichage des défauts est présenté dans le chapitre » page 39, Voyants de contrôle.

## ! AVERTISSEMENT

Les remarques générales doivent être observées dans le cadre de l'utilisation des systèmes d'assistance » Page 221,  à la section *Entrée en matière*.

## Contrôle électronique de la stabilité (ESC)

 **Veillez tout d'abord lire et observer  à la page 222.**

L'ESC améliore la stabilité du véhicule dans des situations extrêmes de dynamique de conduite (par ex. au début de l'accélération du véhicule) en freinant les roues individuelles pour maintenir la direction de conduite.

Pendant une intervention du système ESC, le voyant clignote  dans le combiné d'instruments.

## ESC Sport



Fig. 249  
Bouton du système ESC Sport / ASR

 **Veillez tout d'abord lire et observer  à la page 222.**

La fonction **ESC Sport** permet un mode sportif de conduite. Lorsque ESC Sport est activé, en cas de léger survirage ou sous-virage du véhicule, il n'y a pas d'intervention d'ESC et l'ASR est limité, de façon à pouvoir tourner les roues motrices.

### Activation

- › Maintenez la touche  » fig. 249 enfoncée.
- › **ou** : Dans l'Infotainment, dans le menu  appuyer sur la touche de fonction  → **Système ESC: → ESC Sport.**

Lors de l'**activation**, il s'allume dans le combiné d'instruments le voyant  et le message correspondant s'affiche sur l'écran du combiné d'instruments.

## Désactivation

- › Appuyez sur le bouton  » fig. 249.
- › **ou** : Dans l'Infotainment, dans le menu  appuyer sur la touche de fonction  → **Système ESC: → Activé.**

Lors de la désactivation, il s'éteint dans le combiné d'instruments le voyant  et le message correspondant s'affiche sur l'écran du combiné d'instruments.

## Système antibloqueur (ABS)

 **Veillez tout d'abord lire et observer  à la page 222.**

L'ABS empêche les roues de se bloquer pendant le freinage. Cela permet au conducteur de garder la maîtrise du véhicule.

Une intervention de l'ABS se manifeste par des pulsions dans la pédale de frein accompagnées de bruits.

Ne freinez pas par intermittence et ne réduisez pas la pression sur la pédale en cas d'intervention de l'ABS.

## Anticalage moteur (MSR)

 **Veillez tout d'abord lire et observer  à la page 222.**

Le MSR permet d'éviter que les roues motrices n'aient tendance à se bloquer en rétrogradant ou arrêtant d'accélérer brutalement (par ex. sur des routes gelées ou de toute autre façon verglacées).

Si les roues motrices se bloquent, le régime moteur augmente alors automatiquement. Ainsi le freinage moteur est réduit et les roues peuvent de nouveau tourner librement.

## Régulation antipatinage (ASR)

 **Veillez tout d'abord lire et observer  à la page 222.**

L'ASR empêche la rotation des roues motrices. L'ASR réduit la force de traction reposant sur les roues bloquées. Cela facilite par ex. la conduite sur des chaussées avec une faible adhérence au sol.

Pendant une intervention du système, le voyant clignote  dans le combiné d'instruments. ▶

## Désactivation

- Appuyez sur le bouton  » fig. 249 à la page 222.
- **ou** : Dans l'Infotainment, dans le menu  appuyer sur la touche de fonction  → **Système ESC**: → **ASR arrêté**.

Lors de la désactivation, il s'allume dans le combiné d'instruments le voyant  et le message correspondant s'affiche sur l'écran du combiné d'instruments.

## Activation

- Appuyez sur le bouton  » fig. 249 à la page 222.
- **ou** : Dans l'Infotainment, dans le menu  appuyer sur la touche de fonction  → **Système ESC**: → **Activé**.

Lors de l'activation, il s'éteint dans le combiné d'instruments le voyant  et le message correspondant s'affiche sur l'écran du combiné d'instruments.

Normalement l'ASR doit toujours être enclenchée. Il est judicieux de ne désactiver le système que dans les situations suivantes.

- ▶ Quand le véhicule est équipé de chaînes à neige.
- ▶ Quand on roule dans une neige profonde ou sur un sol très meuble.
- ▶ Pour « désembourber » le véhicule.

## Blocage électronique du différentiel (EDS et XDS)

 **Veillez tout d'abord lire et observer  à la page 222.**

L'**EDS** empêche le patinage de la roue respectives de l'essieu entraîné. L'**EDS** freine une des roues qui patine et répercute la force motrice sur l'autre roue motrice. Cela facilite la conduite sur des chaussées avec des adhérences au sol diverses pour les différentes roues de l'essieu entraîné.

L'**EDS** se déconnecte automatiquement en cas de sollicitation trop importante afin d'éviter un échauffement excessif du frein à disque de la roue freinée. Dès que le frein est refroidi, l'**EDS** est à nouveau activé automatiquement.

La fonction **XDS+** est une extension du blocage électronique du différentiel (**EDS**). Le **XDS+** réagit par un freinage sur la roue à l'intérieur du virage de l'axe d'entraînement en cas de déchargement des roues dans un virage à vitesse rapide. Le freinage des roues individuels empêche le véhicule de survirer ou de sous-virer. Cela a un effet positif sur la stabilité et la manœuvrabilité du véhicule.

## Direction assistée active (DSR)

 **Veillez tout d'abord lire et observer  à la page 222.**

En cas de situations critiques, la DSR donne au conducteur une recommandation de braquage pour stabiliser le véhicule. La DSR est activée par ex. lors d'un violent freinage sur une surface de chaussée présentant des différences sur le côté droit et le côté gauche du véhicule.

## Freinage assisté (HBA)

 **Veillez tout d'abord lire et observer  à la page 222.**

Le HBA amplifie l'action des freins et permet de réduire la distance de freinage.

Le HBA se déclenche lorsque le conducteur actionne la pédale de frein très rapidement. Pour obtenir une course de freinage la plus courte possible, il faut appuyer fermement sur la pédale de frein jusqu'à ce que le véhicule s'arrête complètement.

Le HBA se désactive automatiquement lorsque l'on relâche la pédale de frein.

## Aide au démarrage en côte

 **Veillez tout d'abord lire et observer  à la page 222.**

Lors du démarrage dans les côtes, le HHC permet de déplacer le pied de la pédale frein vers la pédale d'accélérateur sans que le véhicule ne se déplace tout seul.

Le véhicule est freiné par le système pendant encore 2 secondes environ après le relâchement de la pédale de frein.

L'assistant de démarrage en côte est actif à partir d'une pente de 5 % si la portière conducteur est fermée. Il est actif toujours dans les côtes uniquement en roulant en avant ou en arrière.

## Freins multi-collision (MCB)

📖 **Veillez tout d'abord lire et observer**  à la page 222.

Le système MCB permet de ralentir le véhicule au moyen d'une intervention automatique des freins et de le stabiliser. Cela permet de réduire le risque d'un autre heurt causé par un mouvement incontrôlé du véhicule.

Les interventions automatiques des freins sont possibles uniquement en présence des conditions suivantes.

- ✓ Il y a eu une collision frontale, latérale et arrière d'une certaine gravité.
- ✓ La vitesse du véhicule lors de la collision était supérieure à 10 km/h.
- ✓ Les freins, l'ESC ainsi que d'autres installations électriques nécessaires continuent de fonctionner après le heurt.
- ✓ Ne pas appuyer sur l'accélérateur.

## Stabilisation d'attelage (TSA)

📖 **Veillez tout d'abord lire et observer**  à la page 222.

Le TSA permet de stabiliser l'attelage dans des situations provoquant l'oscillation d'abord de la remorque puis de l'ensemble de l'attelage.

Le TSA freine les roues du véhicule tracté afin de réduire l'oscillation de l'ensemble de l'attelage.

Pour garantir un fonctionnement optimal du système TMC, les conditions suivantes doivent être impérativement remplies :

- ✓ Le dispositif d'attelage a été livré monté en usine ou appartient à l'équipement d'origine ŠKODA.
- ✓ La remorque est reliée électriquement au véhicule tracteur par la prise de remorque.
- ✓ ASR est activé.
- ✓ La vitesse est supérieure à 60 km/h.

Autres informations » [page 261](#), *Dispositif d'attelage et remorque.*

## Mode Offroad

📖 **Entrée en matière**

Le mode OFF ROAD regroupe certaines fonctions qui permettent de parcourir des tronçons peu praticables lors de conduites hors de routes tracées.

**Même avec le mode OFF ROAD actif, votre véhicule ne devient pas un véritable véhicule tout terrain.**

### **AVERTISSEMENT**

Les remarques générales doivent être observées dans le cadre de l'utilisation des systèmes d'assistance » [Page 221](#),  à la section *Entrée en matière*.

### **ATTENTION**

- Le mode OFF ROAD n'est pas prévu pour une utilisation sur des routes ordinaires.
- Pour garantir un fonctionnement correct du mode OFF ROAD, il faut monter sur les quatre roues des pneus du même type et homologués par le constructeur ŠKODA AUTO.

## Mode de fonctionnement

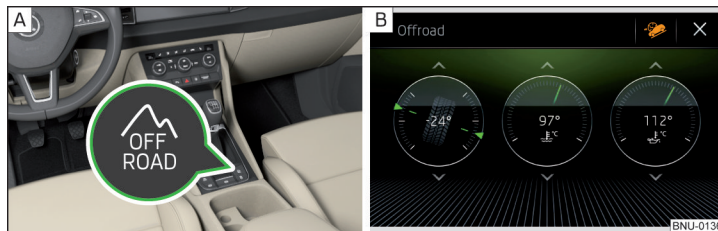



Fig. 250 **Bouton Offroad / écran d'Infodivertissement Affichage lors de l'activation**

📖 **Veillez tout d'abord lire et observer**  et  à la page 224.

Le mode OFF ROAD intervient jusqu'à une vitesse de 30 km/h. ▶

Nous recommandons d'activer le mode OFF ROAD lors de chaque conduite hors de routes tracées.

➤ Pour activer/désactiver, appuyez sur le bouton  » fig. 250 - [A].

En cas d'activation le voyant s'allume dans le combiné d'instruments sur le mode OFF ROAD  et sur l'assistant à la descente . Dans l'écran d'Infodivertissement, l'affichage du mode OFF ROAD apparaît » fig. 250 - [B].

#### Les fonctions suivantes sont intégrées au mode OFF ROAD :

▶ Assistant de descente » page 225

▶ ESC Offroad » page 226

▶ ASR Offroad » page 226

▶ EDS Offroad » page 226

▶ ABS Offroad » page 226

#### Nota

Si le moteur est passé en mode Offroad pendant la conduite « », après le redémarrage du moteur, il faut vérifier si le mode Offroad est encore activé. Il doit être réactivé le cas échéant.

### Assistant de descente

 Veuillez tout d'abord lire et observer  et  à la page 224.

L'assistant de descente (ci-après uniquement assistant) maintient la vitesse constante en marche avant et arrière dans les pentes escarpées en faisant intervenir automatiquement les freins sur toutes les roues.

Pendant une intervention du système, le voyant blanc clignote  dans le combiné d'instruments.

**L'assistant de montée/descente peut intervenir automatiquement lorsque les conditions suivantes sont remplies.**

- ✓ Le moteur tourne.
- ✓ Le limiteur de vitesse est activé.
- ✓ La pente est d'au moins 10 %.
- ✓ ni la pédale d'accélérateur, ni la pédale de frein ne sont enfoncées.

#### Activer/désactiver les assistants dans l'Infodivertissement.

Dans l'Infotainment, dans le menu /  appuyer sur la touche de fonction .

L'état des assistants est indiqué par la couleur de la touche de fonction  dans l'Infodivertissement.

Touches de fonction	Couleur	Signification
	gris	l'assistant n'est pas activé (le mode OFF ROAD n'est pas activé)
	blanc	l'assistant est désactivé (si le mode OFF ROAD est activé)
	orange	l'assistant est prêt à intervenir (si le mode OFF ROAD est activé)

#### Vitesse

Lancez le démarrage en côte avec une vitesse mesurée d'environ 2 à 30 km/h, l'assistant maintient cette vitesse à un niveau constant pendant le démarrage en côte.

Si une marche avant ou une marche arrière est enclenchée sur un véhicule à boîte de vitesses manuelle, la vitesse doit être suffisamment élevée pour éviter que le moteur ne soit étranglé.

Cette limite ne peut être dépassée que par un appui à fond sur la pédale d'accélérateur. L'intervention de l'assistant reprend après que la pédale soit relâchée.

#### AVERTISSEMENT

La surface de la chaussée doit être suffisamment adhérente pour garantir un bon fonctionnement de l'assistant. Pour des raisons physiques, l'assistant peut ne pas remplir correctement sa fonction sur un sol glisseux (glace ou boue). - risque d'accident !

#### Nota

Si l'assistant freine automatiquement le véhicule, les feux stop ne s'allument pas.

## ESC Offroad

📖 Veuillez tout d'abord lire et observer **!** et **!** à la page 224.

Le mode ESC OFF ROAD simplifie la conduite sur une surface non fixée, car il n'y a aucune intervention de l'ESC en cas de léger sur-virage ou sous-virage du véhicule.

## ASR Offroad

📖 Veuillez tout d'abord lire et observer **!** et **!** à la page 224.

L'ASR OFF ROAD favorise le démarrage et la conduite sur des terrains meubles en faisant partiellement patiner les roues.

### **i** Nota

Lorsque l'ASR est désactivé » page 222, le mode OFF ROAD agit sans l'assistance de l'ASR OFF ROAD.

## EDS Offroad

📖 Veuillez tout d'abord lire et observer **!** et **!** à la page 224.

L'EDS OFF ROAD renforce la traction du véhicule lors de la conduite sur un terrain présentant différents types d'adhérence sous les roues motrices ou lors de passages d'onde de sol.

Le patinage d'une (de) roue(s) permet un freinage plus rapide et plus énergique de celle(s)-ci que lors de l'intervention d'un système EDS standard.

## ABS Offroad

📖 Veuillez tout d'abord lire et observer **!** et **!** à la page 224.

L'ABS OFF ROAD assiste le chauffeur lors de freinages sur des sols meubles, par ex : graviers, neige, etc.

Le système effectue un blocage contrôlé des roues pour la roue freinée par une cale formée par l'accumulation de matériel et réduisant la distance de freinage.

L'effet maximum du système est atteint lorsque les roues avant sont droites.

## Afficher Offroad dans l'Infodivertissement



Fig. 251  
Offroad - Affichage de l'Infodivertissement

📖 Veuillez tout d'abord lire et observer **!** et **!** à la page 224.

L'affichage du mode OFF ROAD dans l'Infodivertissement sert à analyser la situation actuelle de conduite.

➤ Pour l'affichage dans l'Infodivertissement dans le menu **CAR** / **☰** appuyez sur la touche fonctionnelle → **Offroad**.

Effectuez un mouvement vertical avec vos doigts sur l'écran pour afficher l'un des trois affichages **A** suivants » fig. 251.

- ▶ Boussole (applicable pour l'Infodivertissement Amundsen, Columbus)
- ▶ Mesure de la hauteur (applicable pour l'Infodivertissement Amundsen, Columbus)
- ▶ Affichage de l'angle de direction
- ▶ Indicateur de température du liquide de refroidissement
- ▶ Affichage de la température de l'huile

## Aide automatique au stationnement (ParkPilot)

### 📖 Entrée en matière

L'aide au stationnement (ci-après appelée système) indique la présence d'obstacles à proximité du véhicule à l'aide de signaux sonores ou d'affichages sur l'écran de l'Infodivertissement lors du stationnement. ▶

## ! AVERTISSEMENT

- Les remarques générales doivent être observées dans le cadre de l'utilisation des systèmes d'assistance » **Page 221, !** à la section *Entrée en matière*.
- Il est possible que les capteurs du système ne détectent pas les personnes ou objets en mouvement.
- Les surfaces de certains objets et vêtements peuvent dans certaines conditions ne pas refléter les signaux du système. Il est possible que ces objets ou personnes puissent ne pas être reconnus par les capteurs du système.
- Des sources de bruit externes peuvent perturber les signaux des capteurs du système. Il est possible que ces obstacles ne puissent pas être reconnus par les capteurs du système.
- Avant de commencer la manœuvre, vérifiez s'il ne se trouve pas de petit obstacle devant et derrière le véhicule, par ex. une pierre, une colonne de faible diamètre, etc. Un tel obstacle peut éventuellement ne pas être détecté par les capteurs du système.

## ! ATTENTION

- Maintenir les capteurs du système » **fig. 252** à la page 227 propres ainsi que dépourvus de toute neige ou glace et ne jamais les recouvrir au risque d'entraver le fonctionnement.
- Lors de conditions météorologiques défavorables (averse, vapeurs d'eau, températures très hautes/très basses etc.), le fonctionnement du système peut être limité - « détection d'obstacles incorrecte ».
- Les accessoires montés en supplément sur la lunette arrière du véhicule, par ex. des porte-vélos, peuvent entraver le fonctionnement du système.

## Réglages dans l'Infotainment

📖 **Veillez tout d'abord lire et observer ! et ! à la page 227.**

➤ Dans l'Infotainment, dans le menu **CAR** / **📄** appuyer sur la touche de fonction **🔗** → **Stationnement et manœuvre**.

- **ParkPilot** - Réglage de l'aide au stationnement
  - **Activation automatique** - Activation/désactivation de l'affichage réduit de l'assistant au stationnement (pour la marche avant)
  - **Volume avant** - Réglage du volume des signaux sonores pour la détection d'obstacle à l'avant

- **Réglage de la tonalité avant** - Réglage de la hauteur du son des signaux sonores pour la détection d'obstacle à l'avant
- **Volume arrière** - Réglage du volume des signaux sonores pour la détection d'obstacle à l'arrière
- **Hauteur du son à l'arrière** - Réglage de la hauteur du son des signaux sonores pour la détection d'obstacle à l'arrière
- **Réduction vol. infodiv. (man. stationn.)** - diminution du volume audio (volume de la radio, par ex.) lorsque l'aide au stationnement est activée
- **Fonction de freinage pour manœuvre** - Activation/désactivation du freinage automatique d'urgence

## Fonctionnement

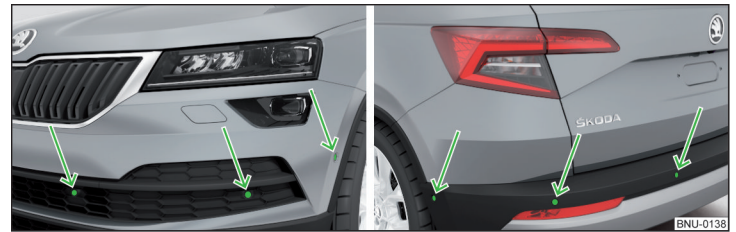

Fig. 252 Lieu d'installation des capteurs sur le côté gauche du véhicule :

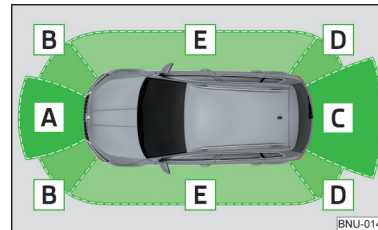

Fig. 253 Zones détectées et portée des capteurs

📖 **Veillez tout d'abord lire et observer ! et ! à la page 227.**

Le système calcule sur la base d'ondes ultrasons la distance entre le pare-chocs et un obstacle. Les ondes ultrasons se trouvent, selon l'équipement du véhicule, dans le pare-chocs arrière ou également dans le pare-chocs avant » **fig. 252.**

En fonction de son équipement, le véhicule peut présenter les variantes de système suivantes » fig. 253.

- ▶ Variante 1 : signale les obstacles dans les zones **C**, **D**.
- ▶ Variante 2 : signale les obstacles dans les zones **A**, **B**, **C**, **D**.
- ▶ Variante 3 : signale les obstacles dans les zones **A**, **B**, **C**, **D**, **E**.

Portée approximative des capteurs (en cm)

Zone » fig. 253	Variante 1 : (4 capteurs)	Variante 2 : (8 capteurs)	Variante 3 : (12 capteurs)
<b>A</b>	-	120	120
<b>B</b>	-	60	90
<b>C</b>	160	160	160
<b>D</b>	60	60	90
<b>E</b>	-	-	90

### Signaux sonores

L'intervalle entre les signaux sonores diminue relativement à la distance à l'obstacle. Un son continu retentit à partir d'une distance de 30 cm environ à l'obstacle – zone de danger. **À partir de maintenant, ne poursuivez pas la conduite en direction de l'obstacle !**

Il est possible de régler les signaux sonores dans l'Infodivertissement » page 227.

### Traction d'une remorque

En cas de traction d'une remorque ou d'un autre équipement connecté à la prise de remorque, seuls les zones **A** et **B** » fig. 253 du système sont actives.

### i Nota

- Si, après l'activation du système, pour les véhicules équipés de la **variante 3**, toutes les zones ne s'affichent pas autour de la silhouette du véhicule, déplacez le véhicule vers l'avant ou vers l'arrière de quelques mètres.
- Les tonalités de détection d'obstacles sont, sortie usine, plus aiguës pour les obstacles à l'avant que pour les obstacles à l'arrière.
- Le réglage des signaux sonores est enregistré (en fonction du type d'Infodivertissement) dans la personnalisation du compte utilisateur actif » page 56.

### Affichage à l'écran de l'Infodivertissement

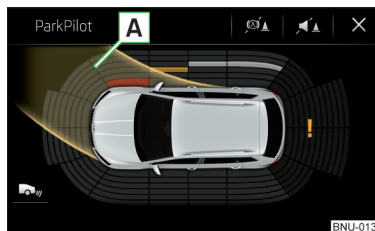

Fig. 254  
Affichage à l'écran

📖 Veuillez tout d'abord lire et observer **B** et **H** à la page 227.

### Touches de fonction et avertissements » fig. 254

- A** Affichage de la trajectoire
- X / ↔ En fonction du type d'infodivertissement : Désactiver l'affichage de l'aide au stationnement.
- 🔊 Activation/désactivation du signal sonore d'assistance au stationnement.
- 🚗 Activation/désactivation du freinage d'urgence automatique.
- 📷 Commutation vers l'affichage de la caméra de recul.
- 🔴 Un obstacle se situe dans la zone de collision (la distance avec l'obstacle est inférieure à 30 cm). 🛑 S'arrêter devant l'obstacle !
- 🟡 Un obstacle se situe sur la trajectoire (la distance avec l'obstacle est supérieure à 30 cm).
- 🟢 Un obstacle se situe en dehors de la trajectoire (la distance avec l'obstacle est supérieure à 30 cm).
- ! Défaut du système (les obstacles ne sont pas affichés).

### Affichage de la trajectoire

L'affichage de la trajectoire **A** » fig. 254 indique la trajectoire supposée du véhicule en tenant compte de la position actuelle du volant et du levier de vitesse.

Si le levier de vitesses se trouve au point mort ou le levier sélecteur est en mode **N**, l'affichage de la trajectoire se fait devant.

## Activation/désactivation



Fig. 255  
Touche système (version 2, 3)

📖 Veuillez tout d'abord lire et observer **!** et **!** à la page 227.

### Activation

L'activation du système est effectuée en passant la marche arrière ou sur les véhicules avec les **versions 2 et 3** en appuyant sur la touche **P** » [fig. 255](#).

Lors de l'activation, un signal sonore retenti et le symbole **P** s'allume dans la touche.

### Désactivation

Sur les véhicules équipés de la **variante 1**, le système se désactive seulement lorsqu'on désengage la marche arrière.

Sur les véhicules avec les **versions 2 et 3**, le système est désactivé en appuyant sur la touche **P** ou automatiquement à une vitesse supérieure à 15 km/h (le symbole **P** dans la touche s'éteint).

### Affichage d'un défaut

Véhicule avec la **variante 1**

► Une fois le système activé, un signal sonore retentit pendant environ 3 secondes (aucun obstacle n'est détecté à proximité du véhicule).

Véhicule avec les **variantes 2 et 3**

- Une fois le système activé, le symbole **P** clignote dans la touche.
- Dans l'écran du combiné d'instruments, un message concernant un défaut du système ParkPilot s'affiche (un signal sonore retentit en même temps).

Faites appel à l'assistance d'un atelier spécialisé.

### **i** Nota

Le système peut être activé avec la touche **P** uniquement à une vitesse inférieure à 15 km/h.

## Activation automatique du système pour la marche avant

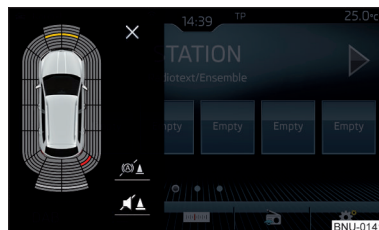

Fig. 256  
Écran d'Infodivertissement : Affichage en cas d'activation automatique

📖 Veuillez tout d'abord lire et observer **!** et **!** à la page 227.

L'activation automatique du système s'effectue en cas de marche avant à une vitesse inférieure à 10 km/h, si le véhicule s'approche d'un obstacle.

Après activation de la partie gauche du visuel de l'Infotainment, les informations suivantes s'y affichent » [fig. 256](#).

Des signaux sonores retentissent à partir d'une distance à l'obstacle de 50 cm env.

L'affichage automatique peut être activé ou désactivé dans l'Infodivertissement » [page 227](#).

### **i** Nota

Le réglage (activation / désactivation) de l'affichage automatique (en fonction du type d'Infodivertissement) est enregistré dans la personnalisation du compte utilisateur actif » [page 56](#).

## Freinage automatique d'urgence

📖 Veuillez tout d'abord lire et observer **!** et **!** à la page 227.

Si le système détecte un risque de collision en marche arrière ou avant à une vitesse allant jusqu'à 8 km/h, puis un freinage automatique d'urgence est déclenché pour réduire les conséquences du choc.

### Activation/désactivation

La fonction peut être activée/désactivée dans l'Infodivertissement dans le menu **Rétroviseurs et essuie-glaces** » [page 227](#).

Après coupure et réactivation du contact, la fonction reste désactivée/activée, en fonction du réglage avant la coupure du contact.

La fonction de freinage peut également être désactivée une seule fois avec la touche de fonction  » [fig. 254](#) à la page 228.

## Assistant de sortie de stationnement et assistant de surveillance de l'angle mort

### Entrée en matière



Fig. 257  
Emplacement des capteurs de radar

L'aide au stationnement et l'assistant pour le contrôle des angles morts fonctionnent à partir des informations des capteurs radar dans le pare-chocs arrière » [fig. 257](#). Les capteurs de radar ne sont pas visibles depuis l'extérieur.

### Assistant de sortie au stationnement

L'assistant de sortie de stationnement (ci-après "système") signale la présence de véhicules approchant par les côtés en cas de sortie d'un emplacement de stationnement.

Si nécessaire, le système tente d'éviter la collision en déclenchant un freinage automatique ou de réduire les conséquences.

### Assistant de contrôle des angles morts

L'assistant de contrôle des angles morts- (ci-après uniquement le système) signale les véhicules qui roulent dans la même direction sur la voie adjacente et qui se trouvent dans l'angle mort.

L'angle mort est une zone qui n'est pas bien visible dans le rétroviseur et directement à partir du véhicule.

### AVERTISSEMENT

Les remarques générales doivent être observées dans le cadre de l'utilisation des systèmes d'assistance » [Page 221](#),  à la section *Entrée en matière*.

### AVERTISSEMENT

- Suite à une collision ou un dommage sur la zone arrière du véhicule, la fonction du système peut être endommagée - risque d'accident ! Faites vérifier le véhicule par un atelier spécialisé.
- Ne recouvrez pas la zone à proximité des capteurs - le fonctionnement du système pourrait être restreint.
  - Enlevez immédiatement de la zone à proximité des capteurs la neige, la glace et les obstacles semblables.

### AVERTISSEMENT

L'assistant de contrôle des angles morts est confronté à des limites physiques et en rapport avec le système. Le système peut donc détecter tardivement ou pas du tout la présence d'un véhicule sur la voie adjacente dans les situations suivantes.

- Si un véhicule s'approche à très grande vitesse.
- En cas de virage très important ou de croisement.

### ATTENTION

- Si une remorque ou un autre accessoire est branché à la prise de remorquage, alors aucun des deux systèmes n'est disponible.
- Lors de conditions météorologiques défavorables (averse, vapeurs d'eau, températures très hautes/très basses etc.), le fonctionnement du système peut être restreint - « détection de véhicules incorrecte ».
- Les accessoires montés en supplément sur la lunette arrière du véhicule, par ex. des porte-vélos, peuvent entraver le fonctionnement du système.

## Assistant de sortie de stationnement - Fonctionnement

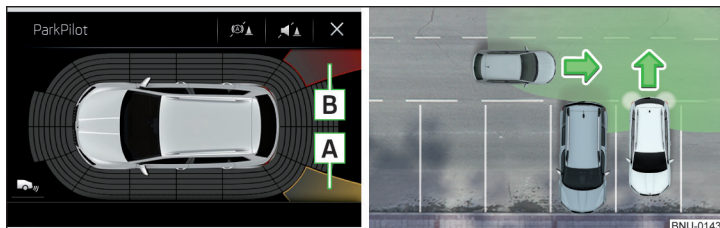

Fig. 258 Écran d'Infodivertissement : Affiche d'avertissement / situation de conduite

📖 Veuillez tout d'abord lire et observer **!** et **!** à la page 230.

Si le contact est activé, le système surveille la zone à côté et derrière le véhicule. Si un véhicule approchant est détecté sur le côté au niveau du coffre du véhicule » fig. 258, le système avertit le conducteur.

### Avertissement - véhicules avec un système d'aide au stationnement

Un signal sonore permanent retentit et l'un des deux niveaux d'avertissement s'affiche sur l'écran d'infodivertissement » fig. 258.

- A** Un véhicule approchant est détecté. Ne pas poursuivre la marche arrière et vérifier l'environnement du véhicule.
- B** Un véhicule a été détecté dans la zone de collision. Ne pas poursuivre la marche arrière 🚫.

### Avertissement - véhicules sans système d'aide au stationnement

Un signal sonore retentit et une information pour le conducteur apparaît sur l'écran du combiné d'instruments pour qu'il surveille les véhicules suivants.

### Freinage d'urgence automatique

Si le conducteur ne réagit pas à l'avertissement et que le système détecte un risque de collision, il peut déclencher un freinage automatique en cas de vitesse supérieure à 10 km/h. Un message correspondant s'affiche sur le visuel du combiné d'instruments.

## Assistant de surveillance de l'angle mort - Fonctionnement

📖 Veuillez tout d'abord lire et observer **!** et **!** à la page 230.

Lorsque la vitesse est supérieure à 15 km/h, le système surveille la zone à côté et derrière le véhicule. La distance et la différence de vitesse entre votre véhicule et les autres véhicules dans la zone contrôlée est également mesurée en permanence.

Le système contrôle la voie adjacente à gauche et à droite lors de la conduite sur une voie de largeur normale.

Si un véhicule est détecté dans la zone de l'angle mort, le système indique la présence de ce véhicule à l'aide du voyant **!** dans le rétroviseur extérieur.

### Restriction du système

Le système n'est pas en mesure de détecter la largeur concrète de la voie. C'est pourquoi le système peut dans les cas suivants par ex. ne pas réagir face à un véhicule se trouvant sur une voie éloignée.

- ▶ En cas de conduite sur une voie avec des voies étroites ou sur le bord de la voie.
- ▶ Conduite en virage.

Le système peut réagir à la présence d'autres objets sur le bord de la route, comme des glissières de sécurité hautes, des barrières acoustiques, etc.

## Assistant de surveillance de l'angle mort - Situations de conduite et avertissements



Fig. 259 La situation de conduite / le voyant dans le rétroviseur extérieur de gauche indique la situation de conduite



Fig. 260 La situation de conduite / le voyant dans le rétroviseur extérieur de droite indique la situation de conduite

📖 **Veillez tout d'abord lire et observer** 🚦 et 🚦 à la page 230.

Dans les situations de conduite suivantes, le voyant dans le rétroviseur extérieur indique la présence d'un véhicule détecté dans l'angle mort.

- ▶ Votre véhicule **B** est dépassé par le véhicule **A** » fig. 259.
- ▶ Votre véhicule **C** dépasse le véhicule **D** avec une vitesse supérieure de max. 10 km/h » fig. 260. Si la vitesse augmente encore pendant le dépassement, aucun avertissement n'est émis avec les voyants.

L'avertissement s'affiche toujours dans le rétroviseur extérieur sur le côté du véhicule où un véhicule est détecté dans l'angle mort.

Plus la différence de vitesse entre les deux véhicules est importante, plus l'avertissement via le voyant est effectué tôt concernant le véhicule qui vous double.

### Deux niveaux d'avertissement

📢 **allumé** - Un véhicule a été détecté dans l'angle mort.

📢 **clignote** - Un véhicule est détecté dans l'angle mort et le clignotant est activé.

### Avertissement supplémentaire pour les véhicules avec Lane Assist

📢 **clignote** même si le volant est actionné dans la direction du véhicule dans l'angle mort. Pour cela, le Lane Assist » page 253 doit être activé et la ligne de délimitation entre les véhicules doit être détectée.

Si votre véhicule dépasse la ligne de délimitation dans ce cas, le système le signale par une courte vibration du volant.

### 📌 Nota

La luminosité du voyant 📢 dépend du réglage de l'éclairage du véhicule. Lorsque les feux de croisement ou de route sont activés, la luminosité des voyants est réduite.

### Activer/désactiver

📖 **Veillez tout d'abord lire et observer** 🚦 et 🚦 à la page 230.

Le système peut être activé/désactivé comme suit.

- ▶ Sur l'écran du combiné d'instruments » page 55, *Option du menu Systèmes d'assistance*.
- ▶ Dans l'infotainment, dans le menu **CAR** / 🚗 → 🗺️ → **Aide à la conduite** (applicable pour les assistants de contrôle des angles morts).
- ▶ Dans l'infotainment, dans le menu **CAR** / 🚗 → 🗺️ → **Stationnement et manœuvre** (valable pour les assistants de sortie de stationnement).

Après avoir mis ou coupé le contact, les systèmes restent activés/désactivés en fonction du réglage avant de couper le contact.

### 📌 Nota

Lors de l'activation de l'assistant de contrôles des angles morts, les voyants 📢 s'allument brièvement dans les deux rétroviseurs extérieurs.

### Dysfonctionnements

📖 **Veillez tout d'abord lire et observer** 🚦 et 🚦 à la page 230.

Si les systèmes ne sont pas disponibles pour une raison inconnue, le message correspondant s'affiche sur l'écran du combiné d'instruments.

### Capteur recouvert/sale

Si le capteur est sale ou recouvert, le message indiquant que la vue capteur est masquée apparaît. Nettoyez le couvercle du capteur ou enlevez l'obstruction » fig. 257 à la page 230.

### Systèmes non disponibles

Si les systèmes ne sont pas disponibles pour le moment, un message concernant l'indisponibilité apparaît. Arrêtez le véhicule, coupez le moteur et redémarrez. Si les systèmes ne sont toujours pas disponibles, faites appel à un atelier spécialisé. ▶

## Dysfonctionnement

En cas de dysfonctionnement, un message d'erreur apparaît. Faites appel à l'assistance d'un atelier spécialisé.

## Caméra de recul

### 📖 Entrée en matière

La caméra de recul (ci-après « système ») aide le conducteur à se garer en affichant la zone derrière le véhicule sur l'écran d'Infodivertissement (ci-après « écran »).

### ⚠️ AVERTISSEMENT

- Les remarques générales doivent être observées dans le cadre de l'utilisation des systèmes d'assistance » [Page 221](#), **!** à la section *Entrée en matière*.
- La caméra ne doit pas être sale ou recouverte au risque d'entrave majeure du fonctionnement du système - risque d'accident. Informations concernant le nettoyage » [page 268](#)

### ⚠️ ATTENTION

- L'image de la caméra est altérée par rapport à la vision. C'est pourquoi l'affichage à l'écran ne permet que dans une certaine mesure d'apprécier la distance par rapport au véhicule qui suit.
- Certains objets, comme de minces colonnes, des clôtures grillagées, des grilles ou des aspérités sur la route, sont susceptibles de ne pas être affichés de manière suffisante en raison de la résolution de l'écran.
- Un choc ou un dommage au véhicule peut éventuellement entraîner un déplacement de la caméra. Dans ce cas, faites contrôler le système dans un atelier spécialisé.

### **i** Nota

La caméra est équipée d'un système de nettoyage » [page 81](#). La pulvérisation est effectuée automatiquement en même temps que la pulvérisation de la vitre arrière.

## Mode de fonctionnement

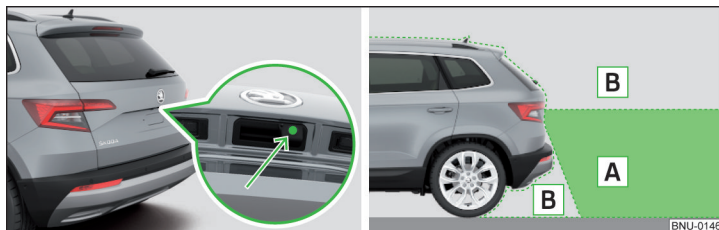

Fig. 261 Emplacement de la caméra / Zone balayée derrière le véhicule

📖 Veuillez tout d'abord lire et observer **!** et **!** à la page 233.

La caméra pour enregistrer la zone derrière le véhicule se trouve dans la poignée du capot du coffre à bagages » [fig. 261](#).

**Zone derrière le véhicule » fig. 261**

- A** Zone couverte par la caméra.
- B** Surfaces en-dehors de la zone couverte par la caméra.

Le système peut aider le conducteur à se garer dans les conditions suivantes.

- ✓ Le contact est mis.
- ✓ La marche arrière est enclenchée.
- ✓ Le capot du coffre à bagages est entièrement fermé.
- ✓ La vitesse du véhicule est inférieure à 15 km/h.
- ✓ La zone derrière le véhicule est clairement visible.
- ✓ La zone de stationnement choisie est bien visible et plane.

### **i** Nota

- Appuyez sur la touche de symbole **P** » [fig. 255](#) à la page 229 pour interrompre l'affichage à l'écran.
- Un affichage d'assistant au stationnement apparaît automatiquement à l'écran après le désenclenchement de la marche arrière (variantes 2, 3) » [page 227](#).

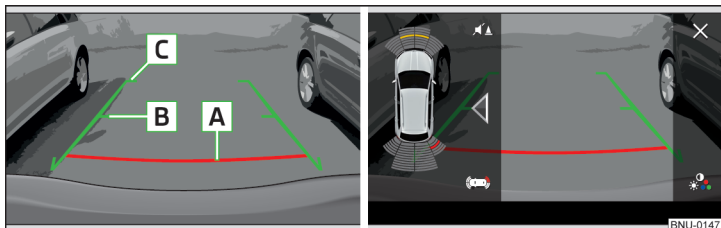

Fig. 262 Écran d'Infodivertissement : Lignes d'orientation / touches de fonction

📖 Veuillez tout d'abord lire et observer **!** et **!** à la page 233.

Les lignes d'orientation sont également affichées à l'écran avec la zone surveillée derrière le véhicule.

**Distance des lignes d'orientation derrière le véhicule » fig. 262**

- A** La distance est d'environ 40 cm (distance limite de sécurité).
- B** La distance est d'environ 100 cm.
- C** La distance est d'environ 200 cm.

La distance peut légèrement varier en fonction de l'état de chargement du véhicule et de l'inclinaison de la voie.

La distance entre les traits d'aide à l'orientation latéraux correspond à la largeur du véhicule, incluant les rétroviseurs extérieurs.

**Touches de fonction » fig. 262**

X / ↵ En fonction du type d'infodivertissement : Extinction de l'affichage de la zone derrière le véhicule.

🔊 Réglages de l'écran - luminosité, contraste, couleur.

🗨️ / 📶 Activation/désactivation du système sonore d'assistance au stationnement.

◀ / ▶ Activation/désactivation du système sonore d'assistance au stationnement.

📶 Basculer vers l'affichage d'aide au stationnement.

## ! ATTENTION

Les objets affichés à l'écran peuvent être plus proches ou plus éloignés qu'ils ne le paraissent. C'est effectivement le cas dans les situations suivantes.

- Les objets saillants (par ex. l'arrière d'un camion, etc.).
- Lors d'un passage d'un terrain horizontal à un terrain pentu ou en descente.
- Lors d'un passage d'un terrain pentu ou en descente à un terrain horizontal.

## Aide automatique au stationnement

### 📖 Entrée en matière

L'assistant aux manœuvres de stationnement (nommé simplement « système » dans ce qui suit) assiste le conducteur lors du stationnement dans des places de stationnement longitudinales et transversales ainsi que la sortie de places de stationnement longitudinales.

Le système de sortie assure uniquement le braquage automatique des roues pendant la manœuvre de stationnement ou de sortie de la place de stationnement. Le conducteur se sert de la pédale de frein, d'accélérateur et d'embrayage ainsi que du levier de vitesses/levier sélecteur.

L'état dans lequel le volant est commandé par le système est désigné ci-après comme processus de stationnement.

L'aide automatique au stationnement est un complément de l'aide au stationnement » page 226 et fonctionne en se basant sur les informations enregistrées par les capteurs à ultrasons.

**Pour cette raison, le chapitre concernant l'aide au stationnement doit également être lu attentivement et les consignes de sécurité spécifiées doivent être respectées.**

## ! AVERTISSEMENT

- Les remarques générales doivent être observées dans le cadre de l'utilisation des systèmes d'assistance » [Page 221](#), **!** à la section *Entrée en matière*.
- Pendant le processus de stationnement, le système effectue automatiquement des changements de direction rapides. Ne pas passer les mains entre les branches du volant pendant ces opérations – risque de blessure !
- Lors du processus de stationnement sur un chemin non consolidé ou glissant (gravillon, neige, glace, etc.), le véhicule peut dévier du champ de manœuvre calculé en raison des conditions du sol. C'est pourquoi il ne faut pas utiliser le système dans ces cas-là.

## ! ATTENTION

L'analyse correcte des places de parking et le stationnement dépendent de la circonférence des roues du véhicule.

- Le système ne fonctionne correctement que si des roues d'une taille homologuée par ŠKODA AUTO sont montées sur le véhicule.
- N'utilisez pas le système lorsque les chaînes antidérapantes sont montées.
- Si d'autres roues que celles homologuées par ŠKODA AUTO sont montées, ceci peut avoir une influence minime sur le positionnement final du véhicule sur la place de stationnement. Il est possible d'y remédier par un nouveau calibrage du système par un atelier spécialisé.

## ! ATTENTION

Si d'autres véhicules se garent derrière ou sur le trottoir, le système peut également guider votre véhicule sur le trottoir, les roues risquent d'être endommagée. Intervenez en temps opportun le cas échéant

## i Nota

- Nous recommandons d'exécuter le processus de stationnement à une vitesse allant jusqu'à 5 km/h.
- Le processus de stationnement peut être interrompu à tout moment en appuyant sur la touche **P** » [fig. 263](#) à la [page 235](#) ou en actionnant le volant.

## Fonctionnement



Fig. 263  
Touche système

📖 Veuillez tout d'abord lire et observer **!** et **!** à la [page 235](#).

### Le système fournit les aides suivantes.

- ▶ Lors de la recherche d'une place de stationnement, une mesure et une analyse de la taille de la place de stationnement sont effectuées.
- ▶ Les places de stationnements adaptées sont affichées sur l'écran du combiné d'instruments (ci-après "écran") et un mode de stationnement est recommandé.
- ▶ Des consignes et des informations sont affichées à l'écran avant le démarrage et pendant le processus de stationnement.
- ▶ À cause de la trajectoire calculée, les roues avant sont automatiquement tournées pendant le processus de stationnement.

### Conditions pour le fonctionnement du système

Le système ne peut fonctionner que si les conditions suivantes sont remplies.

- ✓ Le système est activé.
- ✓ La vitesse du véhicule est inférieure à 40 km/h (stationnement en créneau).
- ✓ La vitesse du véhicule est inférieure à 20 km/h (stationnement en bataille).
- ✓ La distance par rapport à une rangée de véhicules stationnés est d'environ 0,5 à 1,5 m.
- ✓ L'ASR est activé » [page 222](#).

Le système ne peut fonctionner que si les conditions suivantes sont remplies.

- ✓ La vitesse du véhicule est inférieure à 7 km/h.
- ✓ Le processus de stationnement dure moins de 6 minutes.
- ✓ Le conducteur n'intervient pas pendant le processus de braquage automatique. ▶

- ✓ L'ASR est activé » [page 222](#).
- ✓ L'ASR n'intervient pas.
- ✓ Aucune remorque ou aucun autre accessoire n'est raccordé à la prise de remorquage.

### Activation/désactivation

Le système peut être activé/désactivé automatiquement en appuyant sur la touche P<sup>⊖</sup> » [fig. 263](#).

Le voyant P<sup>⊖</sup> dans la touche s'allume quand le système est activé.

## Rechercher une place de stationnement

📖 Veuillez tout d'abord lire et observer **I** et **II** à la page 235.

Le système recherche une place de stationnement dans une rangée parallèle et perpendiculaire aux véhicules garés du côté passager et conducteur.

### Processus pour la recherche d'une place de stationnement

- Avancer lentement jusqu'à une rangée de véhicules stationnés.
- Activer le système avec la touche de symbole P<sup>⊖</sup> » [fig. 263](#) à la page 235.

Le système recherche automatiquement une place de stationnement du côté du passager.

Si le système trouve une place de stationnement, le mode de stationnement recommandé pour cette place de stationnement s'affiche à l'écran » [fig. 265](#) à la page 237 - **A** ou » [fig. 266](#) à la page 237 - **A**.

Mettre le clignotant du côté conducteur si vous souhaitez vous garer de ce côté de la rue. L'affichage est modifié et le système recherche une place de stationnement du côté du conducteur.

### **I** Nota

Si le symbole ⊖ (km/h) s'affiche sur le visuel, la vitesse doit être réduite en dessous de 40 km/h (stationnement en créneau) ou de 20 km/h (stationnement en bataille).

## Changer le mode de stationnement

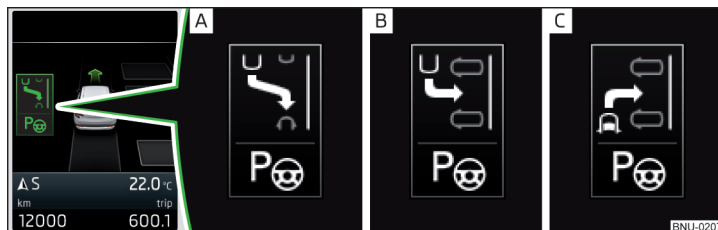

Fig. 264 Menu avec le mode de stationnement : Indicateur à l'écran

📖 Veuillez tout d'abord lire et observer **I** et **II** à la page 235.

Pendant la recherche d'une place de stationnement et avant le démarrage d'un processus de stationnement, il est possible d'afficher un autre mode de stationnement adapté.

### Modes de stationnement » [fig. 264](#)

- A** Stationner dans une place de stationnement en créneau en marche arrière
- B** Stationner dans une place de stationnement en bataille en marche arrière
- C** Stationner dans une place de stationnement en bataille en marche avant

Le mode de stationnement peut être modifié en appuyant sur la touche de symbole P<sup>⊖</sup> » [fig. 263](#) à la page 235.

Après la commutation de tous les modes de stationnement proposés, si vous appuyez à nouveau sur la touche P<sup>⊖</sup>, le système est désactivé.

Si vous souhaitez revenir au mode de stationnement recommandé à l'origine, appuyez à nouveau sur la touche P<sup>⊖</sup>.

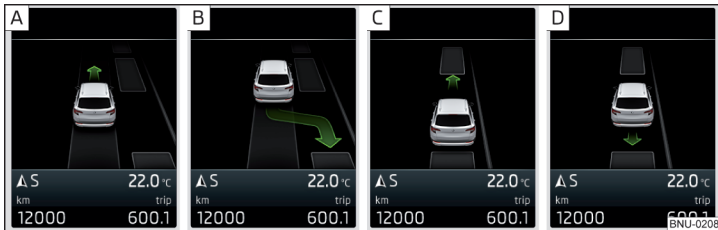

Fig. 265 Stationner dans une place de stationnement en créneau : Indicateur à l'écran

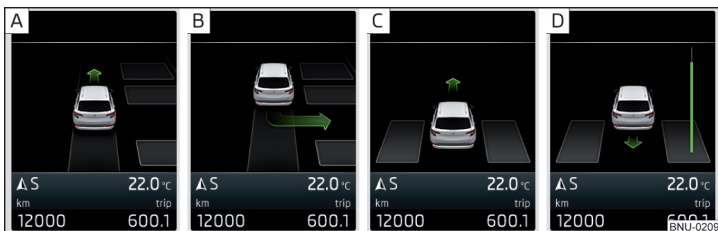

Fig. 266 Stationner dans une place de stationnement en bataille : Indicateur à l'écran

📖 Veuillez tout d'abord lire et observer **!** et **!** à la page 235.

Le système aide le conducteur pour le stationnement en marche arrière dans la place trouvée dans la rangée de véhicules stationnés en bataille ou en créneau.

**Affichage sur l'écran** » fig. 265 ou » fig. 266

- A** Place de stationnement détectée avec l'information « Continuer à rouler »
- B** Place de stationnement détectée avec l'information « Avancer en marche arrière »
- C** Information « Avancer dans la place de stationnement »
- D** Information « Reculer dans la place de stationnement »

### Processus pour le stationnement en marche arrière

La place de stationnement trouvée s'affiche à l'écran » fig. 265 - **A** ou » fig. 266 - **A**.

- Continuez d'avancer jusqu'à ce que l'instruction **B** s'affiche sur le visuel.
- Arrêtez le véhicule et assurez-vous qu'il ne se déplace plus vers l'avant jusqu'au démarrage de la manœuvre de stationnement.
- Engagez la marche arrière ou amenez le levier sélecteur en position **R**.
- Dès que le message suivant s'affiche sur le visuel : **Braq. volant actif.**, relâchez le volant – la direction est assurée par le système.
- Surveillez le pourtour du véhicule et roulez avec prudence en marche arrière.

En cas de besoin, le processus de stationnement peut être poursuivi avec d'autres étapes.

- Si la flèche vers l'avant clignote sur l'écran - **C**, passez la 1<sup>ère</sup> vitesse ou passez le levier de vitesses en position **D/S**.

Le symbole  (pédale de frein) est affiché sur le visuel.

- Actionner la pédale de frein et attendre jusqu'à ce que le volant se tourne dans la position nécessaire, le symbole  s'éteint.
- Avancer avec prudence.
- Si la flèche vers l'arrière - **D** clignote sur le visuel, enclenchez de nouveau la marche arrière ou amenez le levier sélecteur sur la position **R**.

Le symbole  (pédale de frein) est affiché sur le visuel.

- Actionner la pédale de frein et attendre jusqu'à ce que le volant se tourne dans la position nécessaire, le symbole  s'éteint.
- Rouler avec prudence en marche arrière.

Ces étapes peuvent être répétées plusieurs fois l'une après l'autre.

Dès que le processus de stationnement est terminé, un signal sonore retentit et le message correspondant s'affiche sur l'écran.

## Se garer en marche avant

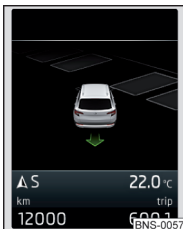



Fig. 267  
**Stationner dans une place de stationnement en bataille en marche avant : Indicateur à l'écran**

📖 **Veillez tout d'abord lire et observer**  et  à la page 235.

Le système aide le conducteur pour le stationnement en marche avant dans la place trouvée dans la rangée de véhicules stationnés en bataille ou en créneau.

Si le système trouve une place de stationnement, sélectionner le mode de stationnement en marche avant  $P_{\text{Ⓜ}}$  » fig. 263 à la page 235 avec la touche de symbole » fig. 264 à la page 236 - . Sur l'écran, » fig. 267 s'affiche.

La suite de la procédure est identique à celle du stationnement en marche arrière.

➤ Suivre les instructions du système affichées sur le visuel.

Dès que le processus de stationnement est terminé, un signal sonore retentit et le message correspondant s'affiche sur l'écran.

L'activation du système est alors aussi possible via la touche  $P_{\text{Ⓜ}}$ , lorsque le véhicule a déjà été déplacé en partie dans une place de stationnement adaptée.

## Sortie d'une place de stationnement parallèle à la voie

📖 **Veillez tout d'abord lire et observer**  et  à la page 235.

Le système aide le conducteur à sortir d'un emplacement de stationnement.

### Processus de sortie d'une place de stationnement

➤ Appuyez sur le bouton  $P_{\text{Ⓜ}}$  » fig. 263 à la page 235.

L'écran affiche le message suivant : **Mettez clignot. et engagez marche AR.**

➤ Mettre le clignotant pour le côté sur lequel vous voulez sortir de la place de stationnement.

➤ Engagez la marche arrière ou amenez le levier sélecteur en position **R**.

La suite de la procédure est identique à celle du stationnement en marche arrière.

➤ Suivre les instructions du système affichées sur le visuel.

Dès que le processus de stationnement est terminé, un signal sonore retentit et le message correspondant s'affiche sur l'écran.

Si la place de stationnement est trop petite, il n'est pas possible d'effectuer une manœuvre de stationnement à l'aide du système. Un message correspondant s'affiche sur le visuel du combiné d'instruments.

## Assistant automatique de freinage

📖 **Veillez tout d'abord lire et observer**  et  à la page 235.

### Assistance automatique du freinage en cas de dépassement de la vitesse

Si, lors du processus de stationnement, la vitesse de 7 km/h est dépassée une première fois, la vitesse est automatiquement réduite par le système en-dessous de 7 km/h, ce qui permet d'éviter un abandon du processus de stationnement.

### Freinage d'urgence automatique

Si le système identifie un risque d'impact pendant le processus de stationnement, un freinage d'urgence s'effectue afin de minimiser les conséquences de l'impact.

Le processus de stationnement est interrompu par le freinage d'urgence.

### ATTENTION

Si le processus de stationnement est interrompu, par ex. en raison d'un deuxième dépassement de la vitesse au-delà de 7 km/h, le freinage automatique d'urgence n'est pas déclenché par le système !

## Dysfonctionnements

📖 **Veillez tout d'abord lire et observer**  et  à la page 235.

Si le système n'est pas disponible pour une raison inconnue, le message correspondant s'affiche sur l'écran du combiné d'instruments. ▶

### Système non disponible

Si le système n'est pas disponible car il y a un dysfonctionnement du véhicule, le message concernant l'indisponibilité apparaît. Faites appel à l'assistance d'un atelier spécialisé.

### Dysfonctionnement

En cas de dysfonctionnement, un message d'erreur apparaît. Faites appel à l'assistance d'un atelier spécialisé.

## Régulateur de vitesse

### Entrée en matière

Le régulateur de vitesse (GRA) maintient la vitesse réglée, qui doit être supérieure à 25 km/h, sans qu'il soit nécessaire d'actionner la pédale d'accélérateur. L'état dans lequel le GRA maintient la vitesse est désigné ci-après comme réglage.

### ! AVERTISSEMENT

- Les remarques générales doivent être observées dans le cadre de l'utilisation des systèmes d'assistance » Page 221, ! à la section *Entrée en matière*.
- L'enclenchement de l'embrayage n'interrompt pas le réglage. Si, par ex., une autre vitesse est engagée et que la pédale d'embrayage est relâchée, le réglage est poursuivi.

### Mode de fonctionnement

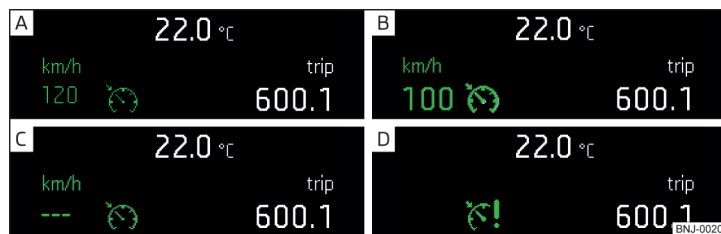

Fig. 268 Visuel du combiné d'instruments : Exemples d'affichages d'état du régulateur de vitesse

📖 Veuillez tout d'abord lire et observer ! à la page 239.

### Affichages d'état du GRA » fig. 268

- A Vitesse réglée, régulation inactive (les chiffres d'indication de la vitesse sont affichés en gris sur l'écran couleur).
- B Régulation active (les chiffres d'indication de la vitesse sont mis en valeur sur l'écran couleur).
- C Aucune vitesse réglée.
- D Défaut du système - faites appel à l'assistance d'un atelier spécialisé.

### Conditions de base pour démarrer le réglage

- ✓ Le GRA est actif.
- ✓ Dans les véhicules avec BV mécanique, la deuxième vitesse ou une vitesse supérieure est enclenchée.
- ✓ Dans les véhicules avec boîte de vitesses **automatique**, le levier sélecteur doit se trouver en position **D/S** ou en position Tiptronic.
- ✓ La vitesse actuelle du véhicule est supérieure à 20 km/h.

Cela doit toutefois se faire dans les limites de la puissance motrice ou de l'effet du frein moteur.

### ! AVERTISSEMENT

Si la puissance du moteur ou l'efficacité du frein moteur ne suffit pas pour maintenir la vitesse réglée, prenez alors en charge la commande de la pédale d'accélérateur et de frein !

## Description de la commande

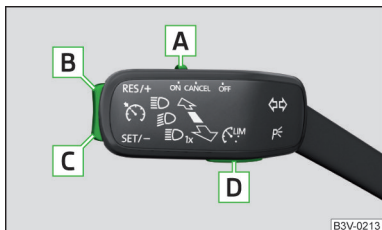

Fig. 269  
éléments de commande du régulateur de vitesse

📖 Veuillez tout d'abord lire et observer **!** à la page 239.

Vue d'ensemble des éléments de commande du GRA » fig. 269

- A** ON Activer le GRA (réglage non activé)
- CANCEL** Interrompre le réglage (position auto-rabattue)
- OFF** Désactiver le GRA (supprimer la vitesse réglée)
- B** RES/+ Reprendre le réglage <sup>a)</sup> / augmenter la vitesse
- C** SET/- Démarrer le réglage / réduire la vitesse
- D** Commuter entre le GRA et le limiteur de vitesse » page 240

<sup>a)</sup> Si aucune vitesse n'est réglée, la vitesse actuelle est alors prise en compte.

Après le démarrage du réglage, la vitesse actuelle est enregistrée, le voyant s'allume dans le combiné d'instruments.

L'interruption automatique du réglage a lieu si l'un des événements suivants se produit.

- ▶ Actionnement de la pédale de frein.
- ▶ intervention de l'un des systèmes d'assistance du freinage (ESC, p. ex.).
- ▶ déploiement de l'airbag.

### **!** AVERTISSEMENT

- Afin d'éviter une activation involontaire du régulateur de vitesse, désactivez toujours le système après son utilisation.
- Ne reprenez pas la régulation si la vitesse définie est trop élevée pour les conditions de circulation actuelles.

### **i** Nota

- Pendant le réglage, la vitesse peut être augmentée en actionnant la pédale d'accélérateur. La vitesse revient sur le chiffre précédemment mémorisé dès que vous lâchez la pédale d'accélérateur.
- Actionnez la touche **D** » fig. 269 pendant le réglage pour l'interrompre et activer le limiteur de vitesse.

## Limiteur de vitesse

### Entrée en matière

Le limiteur de vitesse limite la vitesse de conduite maximale à la vitesse limite réglée.

Cette limite de vitesse ne peut être dépassée que par un appui à fond sur la pédale d'accélérateur.

L'état dans lequel le limiteur de vitesse empêche un éventuel dépassement de la vitesse maximale réglée est appelé ci-après **Réglage**.

### **!** AVERTISSEMENT

Les remarques générales doivent être observées dans le cadre de l'utilisation des systèmes d'assistance » Page 221, **!** à la section *Entrée en matière*.

## Mode de fonctionnement

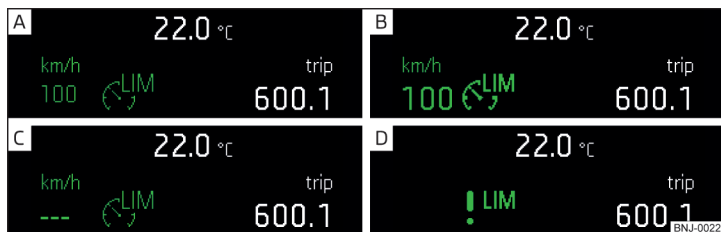

Fig. 270 Visuel du combiné d'instruments : Exemples d'affichages d'état du limiteur de vitesse

📖 Veuillez tout d'abord lire et observer **!** à la page 240.

### Affichages d'état du limiteur de vitesse » fig. 270

- A** Limite de vitesse réglée, régulation inactive (les chiffres d'indication de la vitesse sont affichés en gris sur l'écran couleur).
- B** Régulation active (les chiffres d'indication de la vitesse sont mis en valeur sur l'écran couleur).
- C** Aucune vitesse maximale réglée.
- D** Défaut du système - faites appel à l'assistance d'un atelier spécialisé.

### Conditions de base pour démarrer le réglage

- ✓ Le limiteur de vitesse est activé.
- ✓ La vitesse actuelle du véhicule est supérieure à 30 km/h.

Au démarrage du réglage, la vitesse actuelle est enregistrée comme limite de vitesse, le voyant  s'allume dans le combiné d'instruments.

### Dépassement de la vitesse limite pendant le réglage

Si un dépassement de la vitesse limite est nécessaire pendant le réglage (par ex. pour le dépassement d'un véhicule), vous devez appuyer à fond sur la pédale d'accélérateur.

En cas de dépassement de la vitesse maximale (par ex. en descente), un signal sonore retentit et le voyant  clignote dans le combiné d'instruments.

Le réglage est à nouveau repris dès que la vitesse repasse sous la limite réglée.

## Description de la commande - Variante sans GRA

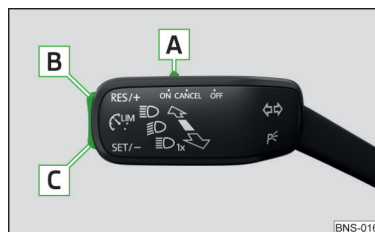

Fig. 271  
Éléments de commande du limiteur de vitesse (variante sans GRA)

📖 Veuillez tout d'abord lire et observer **!** à la page 240.

### Aperçu des éléments de commande du limiteur de vitesse » fig. 271

- A ON** Activer le limiteur de vitesse
- CANCEL** Interrompre le réglage (position auto-rabattue)
- OFF** Désactiver le limiteur de vitesse (supprimer la vitesse maximale réglée)
- B RES/+** Reprendre le réglage <sup>a)</sup> / augmenter la limite de vitesse - Court appui (en incréments de 1 km/h), appui long (en incréments de 10 km/h)
- C SET/-** Démarrer le réglage / réduire la limite de vitesse - Court appui (en incréments de 1 km/h), appui long (en incréments de 10 km/h)

<sup>a)</sup> Si aucune limite de vitesse n'est réglée, la vitesse actuelle est alors réglée comme vitesse maximale.

## Description de la commande - Variante avec GRA

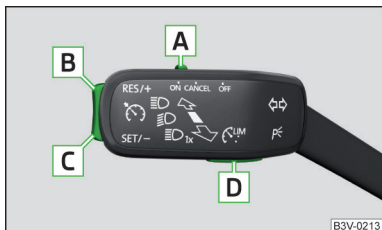

Fig. 272  
Éléments de commande du limiteur de vitesse (variante avec GRA)

📖 Veuillez tout d'abord lire et observer **!** à la page 240.

### Aperçu des éléments de commande du limiteur de vitesse » fig. 272

- A ON** Activer le GRA (condition nécessaire pour l'activation ultérieure du limiteur de vitesse)  
Pour activer le limiteur de vitesse, l'interrupteur doit être placé en position **ON** avant d'activer la touche **D**.
- CANCEL OFF** Interrompre le réglage (position auto-rabattue)  
Désactiver le limiteur de vitesse (supprimer la vitesse maximale réglée)
- B RES/+** Reprendre le réglage <sup>a)</sup> / augmenter la limite de vitesse - Court appui (en incréments de 1 km/h), appui long (en incréments de 10 km/h)
- C SET/-** Démarrer le réglage / réduire la limite de vitesse - Court appui (en incréments de 1 km/h), appui long (en incréments de 10 km/h)
- D** Commuter entre le GRA et le limiteur de vitesse

<sup>a)</sup> Si aucune limite de vitesse n'est réglée, la vitesse actuelle est alors réglée comme vitesse maximale.

### **i** Nota

Actionner la touche **D** » fig. 272 pendant le réglage pour l'interrompre et activer le GRA.

## Description de la commande - Variante avec ACC

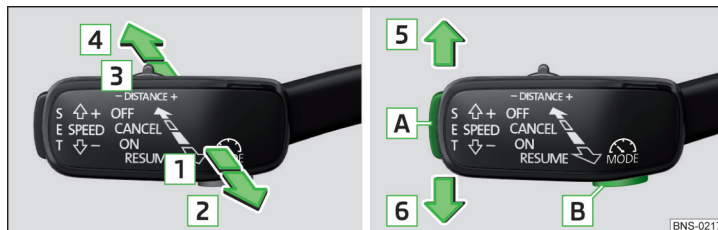

Fig. 273 Éléments de commande du limiteur de vitesse (variante avec ACC)

📖 Veuillez tout d'abord lire et observer **!** à la page 240.

### Aperçu des éléments de commande du limiteur de vitesse » fig. 273

- 1 ON** Activer l'ACC (condition nécessaire pour l'activation ultérieure du limiteur de vitesse)  
Pour activer le limiteur de vitesse, le levier doit être placé en position **ON** avant d'activer la touche **B**.
- 2 RESUME** Reprendre le réglage <sup>a)</sup> / Augmenter la limite de vitesse par pas de 1 km/h (position auto-rabattue)
- 3 CANCEL** Interrompre le réglage (position auto-rabattue)
- 4 OFF** Désactiver le limiteur de vitesse (supprimer la vitesse maximale réglée)
- 5 SPEED +** Augmenter la limite de vitesse par pas de 10 km/h
- 6 SPEED -** Réduire la limite de vitesse par pas de 10 km/h
- A SET** Démarrer le réglage / Réduire la limite de vitesse par pas de 1 km/h
- B MODE** Commuter entre l'ACC et le limiteur de vitesse

<sup>a)</sup> Si aucune limite de vitesse n'est réglée, la vitesse actuelle est alors réglée comme vitesse maximale.

## Régulateur automatique de vitesse et d'espacement (ACC)

### Entrée en matière

Le régulateur de vitesse et d'espacement (indiqué ci-après ACC) tient constante la vitesse réglée et l'espacement au véhicule suivi sans avoir à actionner la pédale d'accélération ou de frein.

La zone devant le véhicule ainsi que la distance par rapport aux véhicules précédents est surveillée par le capteur radar » [page 221](#).

L'état où ACC maintient la vitesse et l'espacement est décrit ci-dessous sous **Réglage**.

### ! AVERTISSEMENT

- Les remarques générales doivent être observées dans le cadre de l'utilisation des systèmes d'assistance » [Page 221](#), **i** à la section *Entrée en matière*.
- Le conducteur doit toujours être prêt à reprendre les commandes de la pédale d'accélérateur et de frein.
- ACC ne réagit pas à l'approche d'un obstacle (par ex. la queue d'un embouteillage, un véhicule en panne ou arrêté à un feu rouge).
- ACC ne réagit pas face à des objets traversants ou arrivant dans le sens inverse.
- Si la décélération ACC ne suffit pas, freinez immédiatement votre véhicule avec la pédale de frein.

### ! AVERTISSEMENT

Pour des raisons de sécurité, n'utilisez pas l'ACC dans les conditions suivantes :

- En conduisant dans les virages, les sorties d'autoroute ou sur les chantiers, afin d'éviter une accélération non voulue à la vitesse mémorisée.
- Mauvaises conditions de visibilité (par ex. brouillard, fortes averses ou neige dense).
- Mauvais état de route, p. ex. verglas, voie glissante, gravillon, chaussée non consolidée.
- Conduite dans des virages serrés ou dans des pentes très accusées/dans les fortes montées.

### ! AVERTISSEMENT (suite)

- Lors de trajets dans des lieux où se trouvent des objets en métal (p. ex. halls en métal, voies ferrées, etc.).
- Lors d'un trajet à travers des espaces fortement segmentés (p. ex. garages de grande capacité, transbordeurs, tunnels, etc.)

### i Nota

- ACC est avant tout prévu pour une utilisation sur autoroute.
- L'ACC diminue la vitesse au moyen d'une suppression automatique d'accélération ou d'une intervention de freinage. Les feux stop s'allument lorsqu'une diminution de vitesse automatique au moyen du frein intervient.
- ACC n'est pas disponible si plus d'un feu stop sur le véhicule ou la remorque est en panne.
- Le réglage se désactive automatiquement en cas d'intervention de l'un des systèmes d'assistance au freinage (l'ESC, par ex.), en cas de dépassement du régime moteur maximal autorisé, etc.

### Réglages dans l'Infotainment

**! Veuillez tout d'abord lire et observer i à la page 243.**

➤ Dans l'Infotainment, dans le menu /  appuyer sur la touche de fonction  → **Aide à la conduite**.

- ACC (*régulateur de distance*) – réglage du régulateur de distance automatique
  - **Program. de conduite** : - Réglage de l'accélération du véhicule lorsque la régulation automatique de la distance est activée (sur les véhicules avec sélection du mode de conduite, ce réglage est effectué » [page 250](#))
  - **Dernière distance sélectionnée** – activation/désactivation de la dernière distance sélectionnée
  - **Distance** : – réglage de la surveillance de la distance aux véhicules suivis

## Fonctionnement

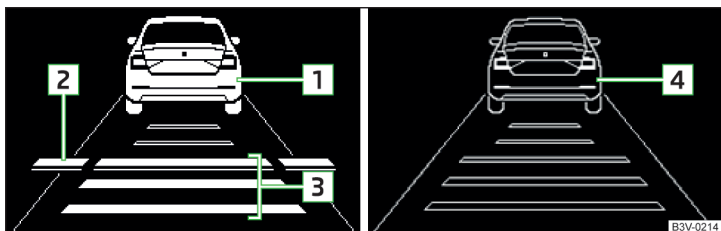

Fig. 274 Visuel du combiné d'instruments : Exemples pour l'affichage ACC

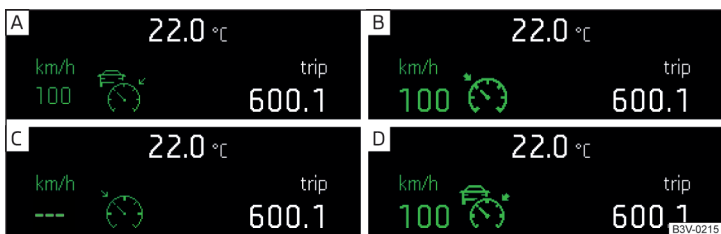

Fig. 275 Visuel du combiné d'instruments : exemples d'affichages d'état de l'ACC

Veuillez tout d'abord lire et observer à la page 243.

L'ACC permet de régler une vitesse de 30 à 160 ou de 30 à 210 km/h (en fonction de l'équipement) et de régler la vitesse par rapport aux véhicules de devant.

ACC peut détecter, à l'aide du capteur de radar, un véhicule roulant devant jusqu'à une distance de 150 m.

**Affichage ACC** » fig. 274

- Véhicule détecté (réglage activé)
- Ligne démarquant le décalage de l'espacement au réglage. » page 246, Régler la distance

Espacement réglé par rapport au véhicule suivi

Véhicule détecté (réglage non activé)

**Affichages d'état de l'ACC** » fig. 275

- Régulation inactive (les chiffres d'indication de la vitesse sont affichés en gris sur l'écran couleur).
- Régulation active (les chiffres d'indication de la vitesse sont mis en valeur sur l'écran couleur).
- Réglage non activé (aucune vitesse mémorisée).
- Régulation active - aucun véhicule détecté (les chiffres d'indication de la vitesse sont mis en valeur sur l'écran couleur).

**Indication concernant la réduction de la vitesse**

Si la décélération ACC en rapport au véhicule suivi ne suffit pas, le symbole apparaît sur le combiné d'instruments ainsi que la consigne d'actionner la pédale de frein.

**Régulation en fonction des véhicules sur la voie adjacente**

Pendant le réglage, votre véhicule peut être réglé en fonction du véhicule sur la voie adjacente.

Le véhicule peut alors atteindre une vitesse supérieure à 80 km/h, si votre véhicule se déplace plus rapidement que le véhicule sur la voie adjacente. Le véhicule détecté sur la voie adjacente est affiché à l'écran.

**i Nota**

Certains affichages de l'ACC sur le visuel du combiné d'instruments peuvent être masqués par l'affichage d'autres fonctions. Un affichage ACC est affiché brièvement et automatiquement en cas de modification de l'état ACC.

## Arrêt et démarrage automatiques

Veuillez tout d'abord lire et observer à la page 243.

Les véhicules avec BV automatique peuvent décélérer jusqu'à l'arrêt à l'aide d'ACC et se remettre en mouvement.

**Décélération jusqu'à l'arrêt**

Si un véhicule suivi décélère jusqu'à l'arrêt, ACC décélère également votre véhicule jusqu'à l'arrêt. ▶

## Démarrage après une phase d'arrêt

Dès que le véhicule suivi se remet en mouvement après une phase d'arrêt, votre véhicule se remet lui aussi en mouvement et la vitesse continue d'être réglée.

Dès que le véhicule suivi se remet en mouvement après une phase d'arrêt, votre véhicule se remet lui aussi en mouvement. Pour poursuivre le réglage, il faut alors actionner la pédale d'accélérateur ou mettre la manette en position **RESUME** » page 245.

### Aperçu des commandes

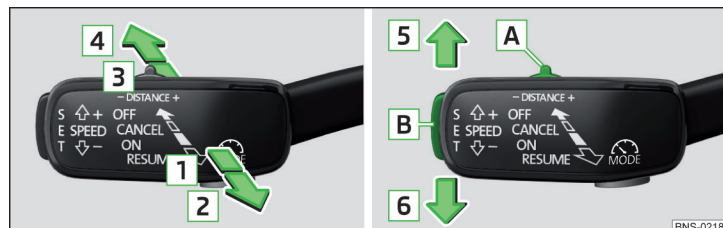

Fig. 276 Manette de commande

📖 Veuillez tout d'abord lire et observer **!** à la page 243.

### Aperçu des fonctions ACC, lesquelles sont commandées au moyen de la manette » fig. 276

- 1 ON** Activer ACC (réglage non activé)
- 2 RESUME** Démarrer le réglage (reprendre) / Augmenter la vitesse par pas de 1 km/h (position auto-rabattue)
- 3 CANCEL** Interrompre le réglage (position auto-rabattue)
- 4 OFF** Désactiver ACC
- 5 SPEED +** Augmenter la vitesse par pas de 10 km/h
- 6 SPEED -** Réduire la vitesse par pas de 10 km/h
- A - DISTANCE +** Réglage du niveau d'espacement
- B SET** Démarrer le réglage / réduire la vitesse par pas de 1 km/h

Si le levier est réglé depuis la position **OFF** directement dans la position auto-rabattue **RESUME**, la vitesse actuelle est enregistrée et le réglage commence.

## Démarrer le réglage

📖 Veuillez tout d'abord lire et observer **!** à la page 243.

### Conditions de base pour démarrer le réglage

- ✓ ACC est activé.
- ✓ Dans les véhicules à boîte de vitesses mécanique, la deuxième vitesse ou un rapport supérieur doit être enclenché lorsque la vitesse actuelle est supérieure à 30 km/h.
- ✓ Dans les véhicules avec boîte de vitesses automatique, le levier sélecteur doit se trouver en position **D/S** ou en position Tiptronic.

### Démarrer le réglage

- Actionnez la touche **SET** » fig. 276 à la page 245.
- ou : Régler la manette en position auto-rabattue **RESUME** » fig. 276 à la page 245.

ACC reprend la vitesse de conduite actuelle et effectue le réglage, le voyant **!** s'allume dans le combiné d'instruments.

Si le réglage commence dans lequel le levier est réglé dans la position, **RESUME** et, si une vitesse est déjà enregistrée, l'ACC reprend cette vitesse et effectue le réglage.

### **i** Nota

Si, dans les véhicules avec BV automatique, le réglage est démarré à une vitesse inférieure à 30 km/h, la vitesse de 30 km/h est mémorisée. La vitesse s'accroît automatiquement à 30 km/h ou est réglée en fonction de la vitesse du véhicule suivi.

## Reprendre le réglage/Interrompre/Reprendre le réglage

📖 Veuillez tout d'abord lire et observer **!** à la page 243.

### Interrompre le réglage

- Régler la manette en position auto-rabattue **CANCEL** » fig. 276 à la page 245.
- ou : Actionnez la pédale de frein.

Le réglage est interrompu, la vitesse reste enregistrée.

### Reprendre le réglage

- Démarrer le réglage » page 245, Démarrer le réglage.

## **i** Nota

Le réglage est également interrompu si vous appuyez plus de 30 s sur la pédale d'embrayage ou si l'ASR est désactivé.

### Régler/modifier la vitesse souhaitée

📖 **Veillez tout d'abord lire et observer** **i** à la page 243.

La vitesse souhaitée est réglée ou modifiée à l'aide de la manette de commande » **fig. 276** à la page 245.

#### **SPEED**Régler/modifier la vitesse par pas de 10 km/h ( ) - Conditions requises

✓ ACC est activé.

#### **SET**Augmenter la vitesse par pas de 1 km/h (RESUME/) - Conditions requises

✓ ACC est activé.

✓ Le réglage du véhicule s'ensuit.

#### **SET**Modifier la vitesse en reprenant la vitesse actuelle ( ) - Conditions requises

✓ ACC est activé.

✓ Le véhicule se déplace à une vitesse autre que celle mémorisée.

## **i** Nota

■ Si, en cours de réglage, la vitesse est augmentée par actionnement de la pédale d'accélérateur, le réglage est interrompu momentanément. En relâchant la pédale d'accélérateur, le réglage est repris automatiquement.

■ Si, en cours de réglage, la vitesse est diminuée par actionnement de la pédale de frein, le réglage est interrompu. Le réglage doit être redémarré pour reprendre celui-ci » **page 245**.

■ Si le véhicule est réglé avec une vitesse inférieure à celle enregistrée, la vitesse actuelle sera enregistrée en appuyant une première fois sur la touche **SET**, en appuyant une nouvelle fois sur la touche **SET** la vitesse sera réduite par paliers de 1 km/h.

### Régler la distance

📖 **Veillez tout d'abord lire et observer** **i** à la page 243.

L'ACC permet de régler cinq niveaux de distance par rapport au véhicule de devant

La distance est réglable dans une plage de 1 à 3,6 s.

#### **Réglage du Climatronic dans l'Infodivertissement**

➤ Dans l'Infodivertissement dans le menu ACC sélectionnez l'option **Distance** : et réglez la distance » **page 243**, **Réglages dans l'Infotainment**.

#### **Régler la distance avec le levier**

➤ Régler le commutateur **DISTANCE** en position auto-rabattue – ou + » **fig. 276** à la page 245.

La ligne **2** » **fig. 274** à la page 244, qui indique le décalage d'espacement, s'affiche sur le visuel du combiné d'instruments.

➤ Avec le commutateur **DISTANCE** sur la manette, régler la ligne **2** sur le niveau d'espacement souhaité.

## **i** Nota

■ Si le niveau d'espacement est modifié dans l'Infodivertissement, la modification est visible seulement après l'activation de l'ACC.

■ Le réglage du système est enregistré (en fonction du type d'Infodivertissement) dans la personnalisation du compte utilisateur actif » **page 56**.

### Situations de conduite particulières

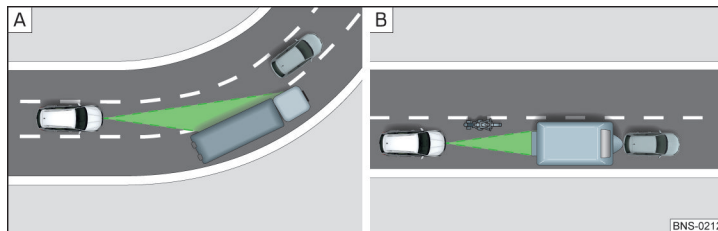

**Fig. 277** Route à virages / véhicules étroits ou roulant en quinconce

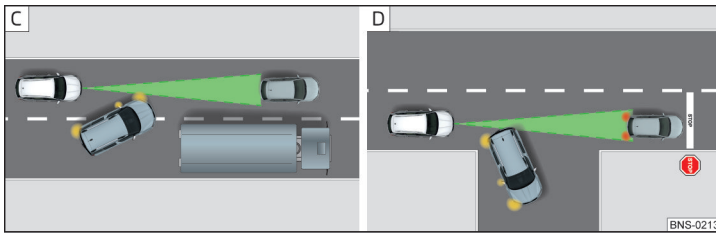

Fig. 278 **Changement de voie d'autres véhicules / véhicules à l'arrêt**

📖 **Veillez tout d'abord lire et observer ! à la page 243.**

Les situations de conduite suivante (et similaires) nécessitent une attention particulière et le cas échéant l'intervention du conducteur (freiner, accélérer etc.).

#### **Sur les routes à virages**

Lors de l'entrée ou de la sortie dans ou après un grand virage, il est possible qu'un véhicule roulant sur la voie adjacente soit détecté dans la zone couverte par le radar » fig. 277 - [A]. Le véhicule propre est alors réglé selon ce véhicule.

#### **Véhicules étroits ou roulant en quinconce**

Un véhicule étroit ou roulant en quinconce ne peut être détecté par l'ACC qu'une fois qu'il se trouve dans la zone couverte par le radar » fig. 277 - [B].

#### **Changement de voie d'autres véhicules**

Les véhicules changeant de voie avec un écart minime, » fig. 278 - [C], ne sont pas toujours détectés à temps par l'ACC.

#### **Véhicules à l'arrêt**

ACC ne détecte pas les objets à l'arrêt ! Si un véhicule saisi par l'ACC vire ou déboîte et si un véhicule à l'arrêt se trouve devant ce véhicule » fig. 278 - [D], ACC ne réagit pas sur le véhicule à l'arrêt.

#### **Véhicules avec chargement particulier ou carrosseries spéciales**

ACC ne détectera pas toujours une charge ou des pièces de carrosserie dépassant sur le côté, vers l'arrière ou vers le haut, au-delà des contours du véhicule.

## **Dépassement et traction d'une remorque**

📖 **Veillez tout d'abord lire et observer ! à la page 243.**

### **En doublant**

Si le véhicule est réglé avec une vitesse est inférieure à celle enregistrée et si le clignotant est actionné, ACC évalue cette situation comme intention de doubler du conducteur. ACC accélère le véhicule automatiquement et diminue ainsi l'espacement au véhicule suivi.

Si votre véhicule passe sur la voie de dépassement et qu'aucun véhicule n'est détecté devant, ACC accélère jusqu'à la vitesse enregistrée et maintient celle-ci constante.

Un processus d'accélération peut être interrompu à tout moment en appuyant sur la pédale de frein ou sur le point de pression **CANCEL** sur la manette de commande » fig. 276 à la page 245.

### **Traction d'une remorque**

En mode remorque ou si un autre équipement est connecté à la prise de la remorque, le réglage ACC est actif avec un dynamisme réduit. Il convient alors d'adapter votre style de conduite à cette limitation.

## **Dysfonctionnements**

📖 **Veillez tout d'abord lire et observer ! à la page 243.**

Si ACC n'est pas disponible pour une raison inconnue, le voyant  s'allume sur l'écran du combiné d'instruments et le message correspondant s'affiche.

### **Capteur recouvert/sale**

Si le cache du capteur est encrassé ou recouvert, le message indiquant que la vue capteur est masquée apparaît. Nettoyez le couvercle du capteur ou enlevez l'obstruction » fig. 248 à la page 221.

Si la vue du capteur est masquée en hiver, il est possible que la présence de neige sur le capteur sous le cache en soit la cause. L'ACC fonctionne à nouveau une fois que vous avez retiré la neige sur le capteur.

### **ACC indisponible**

Si ACC n'est pas disponible pour le moment, un message concernant l'indisponibilité apparaît. Arrêtez le véhicule, coupez le moteur et redémarrez. Si ACC n'est toujours pas disponible, faites appel à un atelier spécialisé. ▶

## Dysfonctionnement ACC

En cas de dysfonctionnement ACC, un message d'erreur apparaît. Faites appel à l'assistance d'un atelier spécialisé.

## Front Assist

### Entrée en matière

Le Front Assist (appelé ci-après uniquement système) avertit des dangers de collision avec un véhicule ou avec un autre obstacle se trouvant devant le véhicule, et il essaie d'éviter une collision par freinage automatique ou d'en minimiser les conséquences.

La zone devant le véhicule est surveillée par un capteur radar » page 221.

### ! AVERTISSEMENT

- Les remarques générales doivent être observées dans le cadre de l'utilisation des systèmes d'assistance » Page 221, ! à la section *Entrée en matière*.
- Le système ne réagit pas face à des véhicules traversants ou arrivant dans le sens inverse.

### ! ATTENTION

Le système n'est pas disponible si plus d'un feu stop sur le véhicule ou la remorque liée électriquement est en panne.

## Réglages dans l'Infotainment

! Veuillez tout d'abord lire et observer ! et ! à la page 248.

➤ Dans l'Infotainment, dans le menu  appuyer sur la touche de fonction  → Aide à la conduite.

- **Front Assist (syst. surveill. périmétrique)** - Réglage de l'assistant de surveillance de la distance aux véhicules suivis
  - **Activé** - Activation/désactivation de l'assistant
  - **Pré-avertissement** - Activation/désactivation et réglage du niveau de distance auquel un avertissement est déclenché
  - **Afficher l'alerte de distance** - activation/désactivation de l'avertissement de distance

## Fonctionnement

! Veuillez tout d'abord lire et observer ! et ! à la page 248.

Le système fournit les aides suivantes.

- ▶ Attire votre attention sur un espacement dangereux par rapport au véhicule suivi.
- ▶ Met en garde devant un danger de collision.
- ▶ Assiste lors d'un freinage déclenché par le conducteur.
- ▶ Si le conducteur ne réagit pas au danger détecté, un freinage automatique est déclenché.

Le système ne peut fonctionner que si les conditions préalables suivantes sont remplies.

- ✓ Le système est activé.
- ✓ L'ASR est activé » page 222.
- ✓ Le véhicule se déplace vers l'avant à une vitesse supérieure à 5 km/h.

### i Nota

Le système peut être gêné ou indisponible, par ex. lors d'une conduite dans des virages serrés ou en cas d'intervention de l'ESC » page 222.

## Avertissement de distance

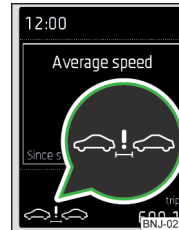

Fig. 279  
Visuel du combiné d'instruments : Avertissement d'espacement

! Veuillez tout d'abord lire et observer ! et ! à la page 248.

Si l'espacement de sécurité par rapport au véhicule suivi est dépassé, le symbole s'affiche sur le visuel  » fig. 279.

**Reprenez immédiatement l'espacement de sécurité en tenant compte des conditions de circulation en cours !**

L'espacement qui déclenche l'avertissement dépend de la vitesse actuelle du véhicule.

L'avertissement peut avoir lieu sur une plage de vitesse d'environ 60 km/h à 210 km/h.

## Avertissement et freinage automatique



BNJ-0224

Fig. 280  
Visuel du combiné d'instruments : Pré-avertissement ou freinage d'urgence à faible vitesse

📖 Veuillez tout d'abord lire et observer  et  à la page 248.

### Freinage d'urgence à faible vitesse

En cas de risque de collision à une vitesse comprise entre 5 et 50 km/h, le système déclenche un freinage automatique.

En cas de freinage automatique, le visuel affiche le symbole  » fig. 280.

### Pré-avertissement

Si le système détecte un risque de collision, le visuel affiche le symbole  » fig. 280. Un signal sonore retentit également dans ce cas.

L'affichage d'avertissement peut apparaître dans les situations suivantes.

- ▶ Lors d'un risque de collision avec un obstacle mobile dans une plage de vitesse entre 30 et 210 km/h.
- ▶ Lors d'un risque de collision avec un obstacle fixe dans une plage de vitesse entre 30 à 80 km/h.

**En cas d'affichage d'un avertissement, actionner la pédale de frein ou éviter l'obstacle !**

### Avertissement immédiat et freinage automatique - obstacle mobile

Si le conducteur ne réagit pas au pré-avertissement en cas de risque de collision, le système génère automatiquement une secousse de freinage brève par intervention sur le frein active afin d'attirer l'attention du conducteur sur le risque de collision.

Si le conducteur ne réagit pas à l'alerte, le système commence à freiner automatiquement.

### Freinage automatique - obstacle fixe

Lors d'un risque de collision avec un obstacle fixe dans une plage de vitesse entre 30 à 60 km/h.

### Informations concernant le freinage automatique

Lors d'une intervention de freinage automatique, la pression dans le système de frein augmente et la pédale de frein ne peut pas être activée par la course de pédale de frein habituelle.

Les interventions de freinage automatiques peuvent être interrompues en actionnant la pédale d'accélérateur ou en exécutant des mouvements du volant.

### Assistant de freinage

En cas de collision imminente, si le conducteur freine trop peu, le système augmente automatiquement la force de freinage.

L'assistant de freinage intervient seulement si et tant que la pédale de frein est fortement activée.

## Détection des piétons

📖 Veuillez tout d'abord lire et observer  et  à la page 248.

La détection des piétons peut aider à éviter les accidents avec des piétons traversant ou à réduire les conséquences d'un accident.

Le système prévient en cas de risque de collision, prépare le véhicule pour un freinage d'urgence, aide au freinage et entraîne un freinage automatique.

### Freinage d'urgence à faible vitesse

En cas de risque de collision à une vitesse comprise entre 5 et 30 km/h, le système déclenche un freinage automatique.

En cas de freinage automatique, le visuel affiche le symbole  » fig. 280 à la page 249.

### Avertissement et freinage automatique

Si le système détecte un risque de collision dans une plage de vitesses de 30 km/h à 65 km/h, le voyant suivant s'affiche à l'écran  » fig. 280 à la page 249. Un signal sonore retentit également dans ce cas.

**En cas d'affichage d'un avertissement, actionner la pédale de frein ou éviter l'obstacle !**

Si le conducteur ne réagit pas au nouvel avertissement, le système commence à freiner automatiquement le véhicule.

## Désactivation/Activation

 **Veillez tout d'abord lire et observer  et  à la page 248.**

- ▶ Sur l'écran du combiné d'instruments dans l'option **Systèmes d'assistance**.
- ▶ Dans l'Infodivertissement dans le menu *Front Assist (système de surveillance de l'environnement)* dans l'option **Activé** » [page 248](#), *Réglages dans l'Infotainment*.

Le système s'active automatiquement à chaque mise du contact.

Désactiver le système que dans des cas exceptionnels » .

### **AVERTISSEMENT**

Pour des raisons de sécurité, désactivez le Front Assist dans les situations suivantes :

- Lorsque le véhicule est remorqué.
- Lorsque le véhicule se trouve sur un banc d'essai à rouleaux.
- Lorsqu'un avertissement ou une intervention injustifié(e) du système a eu lieu.
- Lorsque le véhicule est manœuvré sur un train routier, un transbordeur, etc.

## Dysfonctionnements

 **Veillez tout d'abord lire et observer  et  à la page 248.**

Si le système n'est pas disponible pour une raison inconnue, le message correspondant s'affiche sur l'écran du combiné d'instruments.

### **Capteur recouvert/sale**

Si le cache du capteur est encrassé ou recouvert, le message indiquant que la vue capteur est masquée apparaît. Nettoyez le couvercle du capteur ou enlevez l'obstruction » [fig. 248](#) à la page 221.

Si la vue du capteur est masquée en hiver, il est possible que la présence de neige sur le capteur sous le cache en soit la cause. Le système fonctionne à nouveau une fois que vous avez retiré la neige sur le capteur.

### **Système non disponible**

Si le système n'est pas disponible pour le moment, un message concernant l'indisponibilité apparaît. Arrêtez le véhicule, coupez le moteur et redémarrez. Si le système n'est toujours pas disponible, faites appel à un atelier spécialisé.

## Sélection du mode de conduite (Driving Mode Selection)

### **Entrée en matière**

Le comportement de conduite peut être adapté au type de conduite après la sélection du mode de conduite.

Les modes de conduite suivants **Eco**, **Normal**, **Sport**, **Individual** et **Snow** sont disponibles

Le mode **Snow** est disponible uniquement pour les véhicules à transmission intégrale

### **AVERTISSEMENT**

Les remarques générales doivent être observées dans le cadre de l'utilisation des systèmes d'assistance » [Page 221](#),  à la section *Entrée en matière*.

## ModeEco

 **Veillez tout d'abord lire et observer  à la page 250.**

Ce mode est adapté à une conduite décontractée et aide à économiser du carburant.

La sélection de ce mode concerne surtout le fonctionnement des systèmes suivants.

### **Moteur**

L'accélération du véhicule est moins dynamique qu'en mode **Normal**.

Le rapport recommandé est géré de sorte à réduire au maximum la consommation de carburant » [page 50](#).

Si le système STOP & START a été désactivé manuellement » [page 212](#), il est activé automatiquement.

La boîte de vitesses automatique est réglée automatiquement sur le mode **E** » [page 217](#).

### Régulateur automatique d'espacement (ACC)

Avec le régulateur d'espacement, l'accélération s'effectue plus rapidement qu'en mode **Normal** » [page 243](#).

### Climatiseur (Climatronic)

Le climatiseur est géré de sorte à économiser de l'énergie. De ce fait, la température intérieure souhaitée peut par ex. être atteinte plus tard que dans le mode **Normal**.

#### **i** Nota

L'accélération maximale du véhicule (fonction de kick-down) est également disponible dans le mode de conduite **Eco**.

### ModeNormal

**📖** Veuillez tout d'abord lire et observer **!** à la page 250.

Ce mode est adapté à toutes les utilisations du quotidien.

### ModeSport

**📖** Veuillez tout d'abord lire et observer **!** à la page 250.

Ce mode est adapté à une conduite sportive.

La sélection de ce mode concerne surtout le fonctionnement des systèmes suivants.

### Direction

La direction assistée est légèrement réduite, et une force plus importante est donc nécessaire pour le braquage.

### Moteur

L'accélération du véhicule est plus dynamique qu'en mode **Normal**.

### Régulateur automatique d'espacement (ACC)

Avec le régulateur d'espacement, l'accélération s'effectue plus rapidement qu'en mode **Normal** » [page 243](#).

### Phares Full LED

Les phares s'adaptent plus dynamiquement à la conduite que dans le mode **Normal** » [page 73](#).

### Protection proactive des occupants

Le premier niveau de protection est désactivé » [page 252](#).

### Mode Individual

**📖** Veuillez tout d'abord lire et observer **!** à la page 250.

En mode **Individual**, chaque système peut être réglé séparément » [page 252](#), *Réglages du mode Individual*.

### Mode Snow

**📖** Veuillez tout d'abord lire et observer **!** à la page 250.

Le mode est adapté pour les déplacements sur les routes lisses ou couvertes de neige.

Le mode **Snow** ne peut pas être défini avec la boîte automatique en mode **S**.

### Sélection du mode et affichage d'Infodivertissement

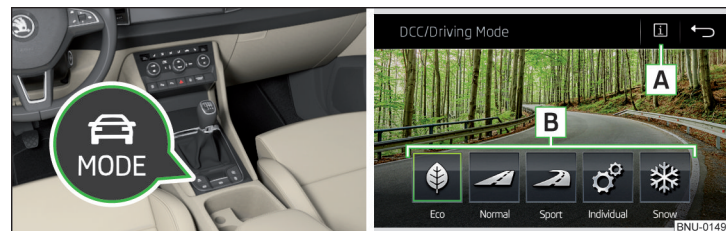

Fig. 281 **Bouton pour le choix du mode de conduite / affichage sur l'écran de l'Infodivertissement**

**📖** Veuillez tout d'abord lire et observer **!** à la page 250.

### Affichage du menu du mode de conduite

➤ Appuyez sur le bouton » [fig. 281](#).

Les touches de fonction suivantes s'affichent sur l'écran de l'Infodivertissement » [fig. 281](#).

**A** Informations sur le réglage du mode actuellement sélectionné  
Réglage du mode **Individual**

**B** Menu de mode de conduite

Pour sélectionner le mode de conduite, procédez de l'une des manières suivantes.

► Actionnement répété de la touche  MODE.

► En appuyant la touche de fonction correspondante dans l'écran d'Infotainment » fig. 281.

Après activation/désactivation du contact, la propulsion est réglée, dans le mode de conduite actuel, sur **Normal**. Afin de modifier le réglage de la propulsion, sélectionner à nouveau le mode de conduite respectif.

### Nota

- Le mode de conduite sélectionné est affiché dans l'Infotainment dans la ligne de statut du menu principal à côté du symbole .
- Le mode de conduite sélectionné ou le réglage du mode **Individual** est enregistré dans le compte utilisateur actif de la personnalisation » page 56.

## Réglages du mode Individual

 **Veillez tout d'abord lire et observer  à la page 250.**

Dans le mode **Individual**, les options de menu suivantes peuvent être réglées de la façon suivante.

- **Direction** : - réglage des caractéristiques de la direction assistée
- **Moteur** : - Réglage des caractéristiques de l'amortisseur
- **ACC** : - Réglage de l'accélération du véhicule lorsque le régulateur de distance automatique est activé
- **Feux Feux directionnels** : - Réglage des caractéristiques des phares adaptifs
- **Climatisation** : - réglage des caractéristiques du Climatronic
- **Réinitialiser mode** - Réglage de toutes les options de menu au mode **Individual** sur **Normal**
  - **Annuler** - Maintien du réglage actuel
  - **Réinitialiser** - Réglage de toutes les options de menu sur **Normal**

## Protection proactive des passagers (Crew Protect Assist)

### **Entrée en matière**

La protection proactive des occupants (désigné ci-après par le système) augmente la protection pour les passagers sur les sièges avant dans des situations pouvant conduire à une collision ou des tonneaux.

### **AVERTISSEMENT**

Les remarques générales doivent être observées dans le cadre de l'utilisation des systèmes d'assistance » Page 221,  à la section *Entrée en matière*.

### **Nota**

- La durée de vie des composants du système est sous surveillance électronique. Autres informations » page 43,  *Systèmes de sécurité*.
- Lorsque l'airbag frontal du passager avant est désactivé, le rétracteur de ceinture pour le siège du passager avant est désactivé.

## Mode de fonctionnement

 **Veillez tout d'abord lire et observer  à la page 252.**

Dans des situations de conduite critiques (par ex. en cas de freinage d'urgence ou de changement brusque de cap), les mesures suivantes sont prises individuellement ou simultanément afin de réduire le risque de blessures graves.

- Les ceintures de sécurité du passager avant et du conducteur attachées sont fermement tendues sur le corps.
- Les vitres des portières activées ouvertes et activées de façon électrique sont fermées automatiquement jusqu'à une distance d'environ 5 cm du bord.
- Le toit ouvrant coulissant/relevable est fermé.



Dès que la situation de conduite critique est passée, les ceintures de sécurité se détendent.

Le système fonctionne selon deux niveaux de protection.

### **Le premier niveau de protection**

Le système intervient déjà dans des situations pouvant se présenter en cas de conduite dynamique. Ainsi, il permet surtout de maintenir le conducteur et le passager avant sur une position assise correcte.

Le premier niveau de protection peut être désactivé par les mesures suivantes.

- Dans l'Infotainment, dans le menu /  appuyer sur la touche de fonction  → **Aide à la conduite**.
- Désactivation de l'ASR » page 222.
- Le choix du mode de conduite **Sport** » page 251.

Une fois le contact éteint et allumé, si le mode de conduite **Sport** n'est pas sélectionné, l'activation du système est exécutée sur les deux niveaux de protection.

## Le deuxième niveau de protection

Le système n'intervient que lorsque la situation est évaluée comme très critique (par ex. un freinage d'urgence à grande vitesse).

Ce niveau de protection ne peut pas être désactivé.

## Véhicules avec le système Front Assist

Pour les véhicules avec le système Front Assist, une intervention du système peut également être effectuée en cas de détection d'un risque de collision avec un obstacle se trouvant devant le véhicule.

## Assistance de suivi de la trajectoire (Lane Assist)

### 📖 Entrée en matière



Fig. 282  
Capteur du Lane Assist

L'assistant de maintien de voie (ci-après "système") aide à maintenir le véhicule entre les lignes de délimitation d'une voie.

Le système détecte les lignes de délimitation de la voie grâce à un capteur » fig. 282.

Si le véhicule s'approche d'une seule ligne de démarcation détectée, le système exécute un léger mouvement de braquage dans la direction opposée à la ligne de démarcation. Il est possible de contrer ce mouvement de braquage de correction manuellement à tout moment.

## ! AVERTISSEMENT

- Les remarques générales doivent être observées dans le cadre de l'utilisation des systèmes d'assistance » Page 221, ! à la section *Entrée en matière*.
- Le Lane Assist peut vous aider à maintenir le véhicule à l'intérieur de la voie, mais ne prend pas en charge la direction du véhicule. Le conducteur reste toujours responsable des mouvements de braquage.
- Certains objets ou marquages sur les voies peuvent être perçus comme des lignes de délimitation - une manœuvre erronée peut en résulter.

## ! AVERTISSEMENT

Le système peut ne pas du tout reconnaître ou de manière erronée les lignes de délimitations dans l'une des situations suivantes.

- Mauvaises conditions de visibilité (par ex. brouillard, fortes averses ou neige dense).
- Pour franchir des virages serrés.
- Le capteur est ébloui par le soleil ou par la circulation en sens inverse.
- Le champ de vision du capteur est limité par un obstacle ou le véhicule précédent.

## ! ATTENTION

Ne placez pas d'objets devant le capteur sur le pare-brise, pour ne pas gêner le fonctionnement du système.

## i Nota

- Le système est conçu pour les trajets sur autoroutes et routes avec marquages longitudinaux de bonne qualité.
- Le système peut détecter les lignes continues et discontinues.

## Réglages dans l'Infotainment

📖 **Veillez tout d'abord lire et observer ! et ! à la page 253.**

➤ Dans l'Infotainment, dans le menu appuyer sur la touche de fonction → Aide à la conduite.

- Lane Assist - Réglage de l'assistance au maintien de voie
  - **Activé** - Activation/désactivation de l'assistant
  - **Maintien de voie automatique** - Activation/désactivation du maintien de voie automatique

## Fonctionnement

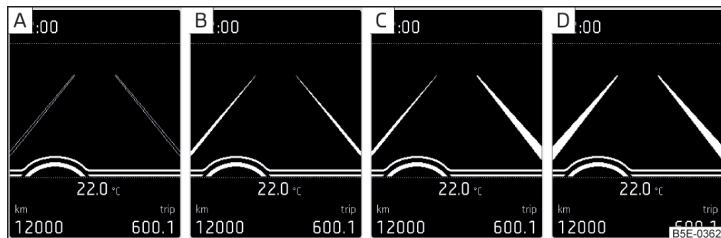

Fig. 283 Visuel monochrome du combiné d'instruments : Exemples d'affichages système

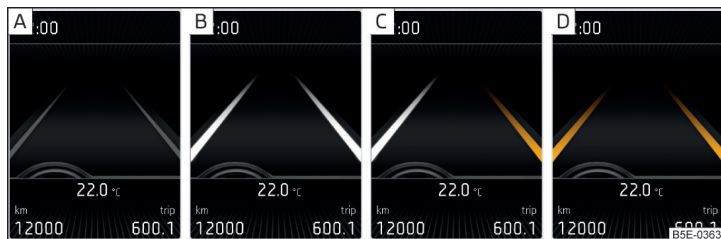

Fig. 284 Visuel polychrome du combiné d'instruments : Exemples d'affichages système

📖 Veuillez tout d'abord lire et observer **!** et **!** à la page 253.

Affichages du système » fig. 283 et » fig. 284

- A** Le système est actif, mais indisponible pour une intervention.
- B** Le système est actif et disponible pour une intervention.
- C** Le système intervient en cas d'approche de la ligne de démarcation droite.
- D** Le guidage adaptatif dans la voie est effectué.

Le système intervient lorsque les conditions préalables suivantes sont remplies :

- ✓ Le système est activé.
- ✓ La vitesse du véhicule est supérieure à environ 65 km/h (non applicable aux véhicules avec l'assistant d'embouteillage » page 255).
- ✓ La ligne de démarcation est détectée au moins sur un côté de la voie.
- ✓ Les mains du conducteur sont posées sur le volant.
- ✓ La largeur de voie est supérieure à 2,5 m.

Si le clignotant était mis (par ex. pour bifurquer), aucun contre-mouvement de braquage n'est effectué lorsque le véhicule s'approche de la ligne de démarcation. Le système interprète une telle situation comme changement de voie volontaire.

### Voyants sur le combiné d'instruments

- !** Le système est actif, mais indisponible pour une intervention.
- !** Le système est actif et disponible pour une intervention ou est en cours d'intervention.

### Assistant de maintien dans la voie adaptatif

L'assistant de maintien dans la voie permet de maintenir, à l'aide de l'intervention volant, la position sélectionnée par le conducteur entre les lignes de démarcation reconnues.

Si le véhicule change de position à l'intérieur de la voie, le système s'adapte en peu de temps et maintient la nouvelle position sélectionnée.

### Vibrations du volant

Dans les situations suivantes, il peut arriver que le système indique qu'une manœuvre du conducteur est nécessaire en faisant vibrer le volant.

- ▶ Le système n'est pas en mesure de maintenir le véhicule dans la voie en effectuant une manœuvre.
- ▶ Pendant une manœuvre intensive du système, ce dernier ne reconnaît plus les lignes de délimitation.

### **!** AVERTISSEMENT

Le fonctionnement de l'assistant pour le guidage adaptatif dans la voie peut être limité en cas, par ex., d'ornières, de chaussée escarpée ou de vent latéral.

## Activation/désactivation

 **Veillez tout d'abord lire et observer  et  à la page 253.**

Le système peut être activé/désactivé comme suit.

► Sur l'écran du combiné d'instruments » [page 55](#), *Option du menu Systèmes d'assistance*.

► Dans l'Infodivertissement » [page 253](#), *Réglages dans l'Infotainment*.

Dans l'Infodivertissement, le guidage adaptatif dans la voie peut également être activé/désactivé.

Une fois le contact éteint et allumé, le réglage système est conservé.

### **Nota**

Le réglage du système est enregistré (en fonction du type d'Infodivertissement) dans la personnalisation du compte utilisateur actif » [page 56](#).

## Dysfonctionnements

 **Veillez tout d'abord lire et observer  et  à la page 253.**

Si le système n'est pas disponible pour une raison inconnue, le message correspondant s'affiche sur l'écran du combiné d'instruments.

### **Capteur recouvert/sale**

Si le pare-brise est sale, gelé ou embué au niveau de capteur, le message apparaît que la vue du capteur est masquée. Nettoyez le pare-brise ou enlevez l'obstruction.

### **Système non disponible**

Si le système n'est pas disponible pour le moment, un message concernant l'indisponibilité apparaît. Essayez de réactiver le système. Si le système n'est toujours pas disponible, faites appel à un atelier spécialisé.

### **Dysfonctionnement**

En cas de dysfonctionnement, un message d'erreur apparaît. Faites appel à l'assistance d'un atelier spécialisé.

### **Invitation à reprendre le contrôle du volant**

Si le système détecte que les mains ne sont pas posées sur le volant, celui-ci ne peut pas travailler correctement. Une invitation à reprendre le contrôle du volant apparaît. Posez les mains sur le volant.

## Aide dans les embouteillages

### **Entrée en matière**

### **AVERTISSEMENT**

- Les remarques générales doivent être observées dans le cadre de l'utilisation des systèmes d'assistance » [Page 221](#),  à la section *Entrée en matière*.
- Le conducteur doit toujours être prêt à reprendre la direction de son véhicule (accélération ou freinage).

### **Nota**

Le système est avant tout prévu pour une utilisation sur autoroute.

## Mode de fonctionnement

 **Veillez tout d'abord lire et observer  à la page 255.**

L'aide dans les embouteillages (ci-après uniquement le système) aide à maintenir le véhicule dans la voie et à respecter la distance par rapport au véhicule précédent à une vitesse inférieure à 65 km/h.

Seuls les véhicules avec une boîte de vitesses automatique peuvent être équipés du système.

L'aide dans les embouteillages est un complément du système Lane Assist » [page 253](#) et de l'ACC » [page 243](#) et fonctionne en utilisant les fonctions des deux systèmes.

**Pour cette raison, le chapitre concernant le système Lane Assist et l'ACC doit également être lu avec attention et les consignes de sécurité spécifiées doivent être respectées.**

## Conditions de fonctionnement

 Veuillez tout d'abord lire et observer  à la page 255.

L'activation du système se fait automatiquement lorsque les conditions suivantes sont remplies.

- ✓ Le Lane Assist est activé avec le maintien de voie automatique, les lignes de délimitation de voie des deux côtés de la voie sont reconnues » [page 253](#).
- ✓ L'ACC est actif et la régulation est effectuée » [page 243](#).
- ✓ La vitesse de conduite est inférieure à 65 km/h.

## Assistant pour les situations d'urgence

### Entrée en matière

#### AVERTISSEMENT

- Les remarques générales doivent être observées dans le cadre de l'utilisation des systèmes d'assistance » [Page 221](#),  à la section *Entrée en matière*.
- Le système est uniquement prévu pour les situations d'urgence, lorsque le conducteur n'est brusquement plus en mesure de gérer la direction. N'essayez jamais de tester le fonctionnement du système. Il existe un risque d'accident !

## Mode de fonctionnement

 Veuillez tout d'abord lire et observer  à la page 256.

L'assistant pour les situations d'urgence (ci-après "système") détecte l'inactivité du conducteur, qui peut être due à une perte de connaissance soudaine. Le système prend alors les mesures nécessaires pour ralentir le véhicule de façon aussi sécurisée que possible jusqu'à l'arrêt.

Seuls les véhicules avec une boîte de vitesses **automatique** peuvent être équipés du système.

L'assistant pour les situations d'urgence est un complément du système Lane Assist » [page 253](#) et de l'ACC » [page 243](#) et fonctionne en utilisant les fonctions des deux systèmes.

**Pour cette raison, le chapitre concernant le système Lane Assist et l'ACC doit également être lu avec attention et les consignes de sécurité spécifiées doivent être respectées.**

## Intervention du système

Si le système détecte l'inactivité du conducteur, un signal sonore l'indique et un message s'affiche sur le combiné d'instruments. Le véhicule reste ainsi sur la voie.

Si le conducteur ne reprend pas le contrôle du volant après un nouvel avertissement, le système freine automatiquement le véhicule et une fois que le véhicule est complètement à l'arrêt, le système enclenche le frein de stationnement.

En cas de freinage automatique, les feux de détresse s'allument automatiquement.

Les interventions de freinage automatiques peuvent être interrompues en actionnant la pédale d'accélérateur ou en exécutant des mouvements du volant.

## Conditions de fonctionnement

 Veuillez tout d'abord lire et observer  à la page 256.

**Le système intervient lorsque les conditions préalables suivantes sont remplies :**

- ✓ Lane Assist est actif et la ligne de délimitation est détectée au moins d'un côté de la voie » [page 253](#).
- ✓ L'ACC est actif et la régulation est effectuée » [page 243](#).

## Détection de signalisation routière

### Entrée en matière

La détection de signalisation routière (ci-après dénommé système) indique à l'écran du combiné d'instruments certains éléments de signalisation routière (par ex. les limitations de vitesse) et prévient en cas d'excès de vitesse. ▶

## ! AVERTISSEMENT

- Les remarques générales doivent être observées dans le cadre de l'utilisation des systèmes d'assistance » Page 221, ! à la section *Entrée en matière*.
- Les signalisations routières verticales ont toujours priorité sur les affichages du visuel. Le conducteur est toujours responsable de l'évaluation correcte des conditions de circulation.
- Les indications de vitesse des panneaux affichés comprennent les unités de vitesse du pays. Par exemple l'affichage  $\text{Ⓢ}$  sur l'écran peut ainsi correspondre à des km/h ou à des mph selon le pays.

## ! AVERTISSEMENT

La signalisation routière peut ne pas être reconnue ou de manière erronée par le système par ex. dans les situations suivantes.

- Mauvaises conditions de visibilité (par ex. brouillard, fortes averses ou neige dense).
- Le capteur est ébloui par le soleil ou par la circulation en sens inverse.
- Le champ de vision du capteur est limité par un obstacle ou le véhicule précédent.
- Vitesse de circulation élevée.
- La signalisation routière est recouverte (par ex. par des arbres, de la neige, de la saleté).
- La signalisation routière ne correspond pas à la norme (rond avec bord rouge) ou est endommagée.
- Les signalisations routières sont fixées à des panneaux lumineux clignotants.
- La signalisation routière a été modifiée (les données de navigation ne sont pas actuelles).

## i Nota

La détection de signalisation routière n'est disponible que dans certains pays.

## Paramètres dans l'Infodivertissement

📖 Veuillez tout d'abord lire et observer ! à la page 257.

➤ Dans l'Infotainment, dans le menu  /  appuyer sur la touche de fonction  → Aide à la conduite.

- *Détection de signalisation routière* - Réglage de l'assistant de détection de signalisation routière
  - *Afficher sur combiné d'instruments* - Activation/désactivation des affichages de panneaux de signalisation supplémentaires sur l'écran de l'instrument combiné
  - *Avertissement vit. :* - Réglage d'un avertissement en cas de dépassement de la vitesse autorisée
  - *Avertissement si plus de* - Réglage d'un délai d'avertissement avec option de dépassement de la vitesse admissible dans une plage de 0 à 20 km/h
- *Détection de la remorque*
  - *Afficher la signalisation pour les remorques* - Activation/désactivation de l'affichage de la signalisation pour les remorques
  - *Utiliser pour le calcul de l'itinéraire* - Activation/désactivation de la détection de la remorque pour le calcul de l'itinéraire dans la navigation
  - *Vitesse maximale pour les remorques* - Réglage de la vitesse maximum pour le mode de fonctionnement avec une remorque

## Fonctionnement



Fig. 285  
Capteur pour la détection de signalisation routière

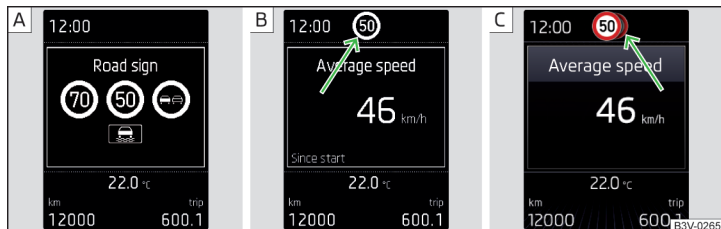

Fig. 286 Visuel du combiné d'instruments : Exemples d'affichage

📖 Veuillez tout d'abord lire et observer **i** à la page 257.

### Description des affichages et signalisation routière affichée

Indicateur à l'écran » fig. 286

- A** Affichage de panneaux de signalisation reconnus » page 52, *Données de conduite (affichage multifonction)*
- B** Affichage additionnel (écran monochromatique)
- C** Affichage additionnel (écran en couleurs)

Le système peut afficher à l'écran les panneaux de signalisation routière suivants (panneaux de signalisation verticaux).

- ▶ Limites de vitesse.
- ▶ Interdictions de doubler.

Des symboles supplémentaires s'affichent éventuellement (par ex. limitation de la vitesse en cas de chaussée mouillée ou de panneaux de signalisation d'application restreinte).

Le système affiche uniquement la signalisation qui se trouve dans le champ de détection du capteur » fig. 285.

Les données du système de Navigation Infodivertissement peuvent compléter les données du capteur. C'est pourquoi des signalisations relatives à des limites de vitesse peuvent s'afficher également sur des sections de route ne comportant pas de signalisation routière.

### Avertissement en cas de dépassement de la vitesse autorisée

L'avertissement en cas de dépassement de la limite de vitesse autorisée (sur la base du panneau de signalisation détecté) peut être activé et paramétré dans l'Infodivertissement » page 257.

### Mode pour le fonctionnement avec une remorque

Sur les véhicules avec une remorque intégrée en usine, il est possible d'activer ou de désactiver l'affichage des panneaux de signalisation applicables pour le mode de fonctionnement avec une remorque dans l'Infodivertissement et de définir la vitesse maximum pour le mode de fonctionnement avec une remorque » page 257, *Paramètres dans l'Infodivertissement*.

### **i** Nota

Si l'on se trouve sur une autoroute sans limitation de vitesse, un signal s'affiche sur le combiné d'instruments pour indiquer la fin de toutes les limitations.

### Affichage supplémentaire

📖 Veuillez tout d'abord lire et observer **i** à la page 257.

Si l'option Signalisation routière n'est pas affichée dans l'instant précis » fig. 286 à la page 258 - **A**, la signalisation routière avec la limitation de vitesse est affichée dans le haut de la zone d'affichage » fig. 286 à la page 258 - **B**, **C**.

Si plusieurs signalisations routières sont détectées en même temps, la signalisation routière suivante est également partiellement affichée sur le visuel en couleur » fig. 286 à la page 258 - **C**.

Toutes les signalisations routières reconnues peuvent être affichées via l'affichage multifonction dans l'option du menu reconnaissance de signalisation routière » fig. 286 à la page 258 - **A**.

Cet affichage supplémentaire peut être activé ou désactivé dans l'Infodivertissement » page 257.

### **i** Nota

Le réglage (activation / désactivation) de l'affichage supplémentaire (en fonction du type d'Infodivertissement) est enregistré dans la personnalisation du compte utilisateur actif » page 56.

### Dysfonctionnements et notifications

📖 Veuillez tout d'abord lire et observer **i** à la page 257.

Si le système n'est pas disponible pour une raison inconnue, le message correspondant s'affiche sur l'écran du combiné d'instruments. ▶

## Capteur sale/recouvert

Lorsqu'un message invitant à nettoyer le pare-brise d'affiche, nettoyer le pare-brise ou enlever l'obstacle de la zone du capteur.

## Dysfonctionnement

Lorsqu'un message d'erreur s'affiche, faites appel à l'assistance d'un atelier spécialisé.

## Restriction du système

En cas de restriction du système, ce dernier affiche un message à ce sujet dans les cas suivants.

- ▶ Les documents de la carte ne sont pas actualisés.
- ▶ Le véhicule se trouve dans une zone où il n'existe pas de documents de la carte.

## Assistant de détection de fatigue



La détection de fatigue (ci-après uniquement dénommé système) recommande au conducteur d'effectuer une pause en raison des signes de fatigue détectés dans le comportement de conduite.

Le système analyse le comportement du volant à des vitesses comprises entre 60 et 200 km/h.

### Conditions pour lesquelles le système reconnaît la nécessité de faire une pause.

- ▶ Le véhicule est arrêté et le contact coupé.
- ▶ Le véhicule est arrêté, la ceinture de sécurité est débouclée et la portière du conducteur est ouverte.
- ▶ Le véhicule a été arrêté pendant plus de 15 minutes.

Si aucune de ces conditions n'est remplie ou que le mode de conduite n'est pas modifié, le système recommande une nouvelle fois une pause après un intervalle de 15 minutes.

Le système peut être activé/désactivé dans l'Infotainment dans le menu  /  →  → Aide à la conduite.

### Recommandation d'effectuer une pause

Dans le visuel du combiné d'instruments, le symbole  et un message correspondant s'affiche. Un signal sonore retentit également dans ce cas.

## ! AVERTISSEMENT

- Les remarques générales doivent être observées dans le cadre de l'utilisation des systèmes d'assistance » Page 221,  à la section *Entrée en matière*.
- Le conducteur est toujours responsable de son aptitude à la conduite. Ne conduisez jamais quand vous vous sentez fatigué(e).
- Le système ne reconnaîtra pas forcément tous les cas dans lesquels une pause serait nécessaire.
- C'est pourquoi il faut faire régulièrement des pauses suffisamment longues au cours de trajets prolongés.
- Aucun avertissement n'est émis en cas de « micro-sommeil ».

## i Nota

- Dans certaines situations, le système peut mal évaluer le comportement du volant et donner par conséquent une recommandation erronée d'effectuer une pause.
- Le système est avant tout prévu pour une utilisation sur autoroute.

## Surveillance de la pression des pneus

### Entrée en matière

La surveillance de la pression des pneus (ci-après le Système) contrôle la pression des pneus pendant le trajet.

En cas de modification de la circonférence de roulement d'une roue, le voyant  s'allume dans le combiné d'instruments et un signal sonore retentit » page 43.

Le système fonctionne correctement uniquement si les pneus sont gonglés à la pression prescrite et si ces valeurs sont enregistrées dans le système.

### Les valeurs de pression des pneus doivent toujours être enregistrées dans le système, si l'un des événements suivants se produit.

- ▶ Modification de la pression des pneus.
- ▶ Remplacement d'une ou plusieurs roues.
- ▶ Changement de la position d'une roue sur le véhicule.
- ▶ Le voyant de contrôle s'allume  dans le combiné d'instruments. ▶

## ! AVERTISSEMENT

- Les remarques générales doivent être observées dans le cadre de l'utilisation des systèmes d'assistance » Page 221, ! à la section *Entrée en matière*.
- Le conducteur est toujours responsable de la pression correcte de gonflage des pneus. La pression des pneus doit être contrôlée régulièrement » page 284.
- Le système n'est pas apte à avertir en cas de perte de pression très rapide, par ex. en cas d'endommagement soudain du pneu.
- Les roues doivent être gonflées conformément à la pression prescrite avant que les valeurs de pression soient enregistrées » page 284. En cas d'enregistrement de valeurs incorrectes, le système pourrait n'émettre aucun avertissement si la pression des pneus est trop basse.

## ! ATTENTION

Afin de garantir le bon fonctionnement du système, les valeurs de pression des pneus doivent être enregistrées tous les 10 000 km ou 1x par an.

## Enregistrement de la pression des pneus et affichage de l'Infotainment



Fig. 287  
Bouton pour l'enregistrement /  
Exemple d'affichage à l'écran :  
une modification de la pression  
du pneu avant gauche est indiquée

📖 Veuillez tout d'abord lire et observer ! et ! à la page 260.

### Procédure pour l'enregistrement des valeurs de pression des pneus

- Gonfler tous les pneus à la pression prescrite.
- Allumez le contact et l'Infodivertissement.
- Dans l'Infotainment, dans le menu **CAR** / appuyer sur la touche de fonction → **Statut du véhicule**.
- À l'aide des surfaces fonctionnelles, ◀▶, sélectionnez le point de menu **Système contrôle état pneus**.

➤ Cliquez sur la **SET** » fig. 287.

Respectez par ailleurs les instructions affichées sur l'écran.

Un message sur l'écran vous informe de l'enregistrement des valeurs de pression des pneus.

### i Nota

Si le voyant s'allume dans le combiné d'instruments, le pneu concerné peut être affiché dans l'Infotainment » fig. 287.

## Dispositif d'attelage et remorque

### Dispositif d'attelage

#### 📖 Entrée en matière

La charge maximum d'attelage en mode remorquage dépend de la motorisation et de l'équipement du véhicule. Les indications valables pour votre véhicule sont spécifiées dans la documentation technique du véhicule, dans la déclaration de conformité (le document COC) ou doivent être demandées à un partenaire ŠKODA.

Les autres indications (sur la plaque signalétique du dispositif d'attelage par ex.) indiquent uniquement les valeurs de test du dispositif.

#### ⚠️ AVERTISSEMENT

Si le dispositif d'attelage est endommagé ou incomplet, il est interdit de l'utiliser - risque d'accident.

#### Retirer et insérer la boule d'attelage



Fig. 288 Retirer la boule d'attelage



Fig. 289 Insérer la boule d'attelage

📖 Veuillez tout d'abord lire et observer ⚠️ à la page 261.

La boule d'attelage rabattable n'est pas amovible. Son enclenchement correct dans les deux positions est indiqué par le voyant.

#### Retirer la boule d'attelage

- Tirez l'interrupteur dans le sens de la flèche **1** » fig. 288 » ⚠️. La boule d'attelage est retirée dans le sens de la flèche **2** et le voyant dans l'interrupteur clignote en rouge →.
- Pivotez le couvercle dans le sens de la flèche **3**, jusqu'à ce qu'il s'enclenche de façon audible. Le voyant → dans l'interrupteur s'allume.

#### Insérer la boule d'attelage

Aucune remorque ou aucun autre accessoire ne doit être raccordé à la boule d'attelage. Aucune fiche ou adaptateur ne doit être branché dans la prise à 13 pôles.

- Tirez l'interrupteur dans le sens de la flèche **4** » fig. 289. La boule d'attelage est déverrouillée et le voyant → dans l'interrupteur clignote.
- Pivotez la boule d'attelage sous le pare-chocs dans le sens de la flèche **5**, jusqu'à ce qu'elle s'enclenche de façon audible. Le voyant → dans l'interrupteur s'allume.

#### Vérifier l'enclenchement

Si la boule d'attelage n'est pas enclenchée correctement, le voyant dans l'interrupteur clignote en route, une fois le contact activé, un signal sonore retentit et le message suivant s'affiche dans le combiné d'instruments. ▶

## ! AVERTISSEMENT

- Manipulez la remorque avec précaution, il existe un risque de blessure.
- Lors du basculement de la barre à boule amovible, veillez à ne pas vous tenir dans la zone centrale du pare-chocs arrière, sous risque de blessure aux jambes.
- Ne manipulez pas l'interrupteur, tant qu'une remorque ou un autre accessoire est raccordé à la boule d'attelage. La boule d'attelage pourrait se détacher - risque d'accident et de blessures.
- Si le voyant dans l'interrupteur ne s'allume pas ou ne clignote pas ou si la boule d'attelage ne peut pas être enclenchée, elle ne doit pas être utilisée. Faites appel à l'assistance d'un atelier spécialisé.

### i Nota

Si la remorque n'est pas utilisée, rabaissez la boule d'attelage sous le pare-chocs.

## Charge de soutien avec accessoires

📖 **Veillez tout d'abord lire et observer ! à la page 261.**

Lors de l'utilisation de l'accessoire (par ex. porte-vélos), veillez à ce que sa longueur maximale ainsi que son poids total admissible avec la charge soient respectés.

La longueur **maximum** des accessoires (mesurée à partir de la boule d'attelage du dispositif d'attelage) est de **70 cm**.

Le **poids total admissible** de l'accessoire monté avec la charge correspond à la charge d'attelage maximum en mode remorquage, mais ne doit pas dépasser **75 kg**. Cela vaut également si la charge d'attelage maximum en mode remorquage est de 80 kg par exemple.

Cette valeur s'applique lorsque le centre de gravité de la charge se trouve au maximum à 30 cm de la boule d'attelage du dispositif de remorquage.

**Plus la distance est importante par rapport au centre de gravité de la charge de la boule d'attelage du dispositif de remorquage, plus le poids total admissible de l'accessoire avec la charge diminue (par ex. pour une distance de 60 cm par rapport à la boule d'attelage, environ de la moitié).**

## ! ATTENTION

Ne dépassez pas le poids total maximum admissible de l'accessoire avec sa charge et la longueur **maximale** des accessoires, cela risquerait d'endommager le dispositif d'attelage.

### i Nota

Nous recommandons d'utiliser les accessoires de la gamme d'accessoires d'origine ŠKODA.

## Utiliser un dispositif d'attelage

### Raccorder et déconnecter une remorque (accessoires)

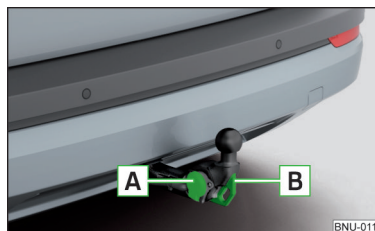

Fig. 290  
Boîtier de la prise à 13 pôles,  
œillets de sécurité

### Atteler/désatteler

- Relever la boule d'attelage » page 261.
- Accrochez la remorque (accessoire) à la boule d'attelage.
- Branchez la prise mâle du câble de la remorque/de l'accessoire dans la prise à 13 pôles **A** » fig. 290. (Lorsque la remorque/l'accessoire dispose d'une fiche 7 pôles, utilisez un raccord réducteur correspondant des accessoires d'origine ŠKODA).
- Accrochez le câble de ridelle sur l'œillet de fixation **B** (le câble de ridelle doit pendre dans toutes les positions de la remorque par rapport au véhicule).

Le démontage s'effectue dans l'ordre inverse.

### Rétroviseurs extérieurs

Si vous ne pouvez pas bien voir la circulation derrière la remorque, des rétroviseurs extérieurs supplémentaires doivent alors être installés. ▶

## Phares

L'avant de la voiture peut se soulever lorsqu'une remorque (accessoire) est attelée et l'éclairage peut éblouir les autres usagers de la route. Réglez la portée des feux » [page 71](#), *Commande de la fonction d'éclairage*<sup>1)</sup>.

## Alimentation électrique du réseau courant de la remorque/accessoire

Lors de la connexion électrique entre le véhicule et la remorque (accessoire), la remorque (accessoire) est alimentée en courant par le véhicule (lorsque le contact est mis ou coupé)

Lorsque le moteur est coupé, la batterie du véhicule est déchargée par un consommateur branché.

Si le niveau de charge de la batterie du véhicule est faible, l'alimentation électrique de la remorque (accessoire) est coupée.

### ! AVERTISSEMENT

- Une installation électrique mal raccordée de la remorque (de l'accessoire) peut entraîner des accidents ou de graves blessures par électrocution.
- N'effectuez aucune modification sur l'installation électrique du véhicule et de la remorque (de l'accessoire) - risque d'accident et de graves blessures par électrocution.

### ! AVERTISSEMENT (suite)

- Après avoir connecté le véhicule et la remorque (accessoire), vérifiez que les éclairages de la remorque/de l'accessoire fonctionnent.
- N'utilisez jamais l'œillet de fixation pour le remorquage - risque d'accident !

### ! ATTENTION

- Une installation électrique mal raccordée de la remorque (de l'accessoire) peut entraîner une incapacité fonctionnelle de l'électronique du véhicule.
- Ne débranchez la batterie du véhicule que lorsque le contact est éteint et les consommateurs désactivés - risque d'endommagement de l'installation électrique du véhicule.

## Chargement de la remorque

Corrigez la pression de vos pneus pour la charge maximale » [page 284](#).

### Répartition du chargement

Répartissez le chargement à l'intérieur de la remorque de façon à ce que les objets lourds soient le plus près possible de l'essieu. Fixez le chargement pour l'empêcher de glisser.

Le poids est très mal réparti si la voiture est vide alors que la remorque est chargée. Roulez particulièrement lentement s'il n'est pas possible d'éviter une telle combinaison.

### ! AVERTISSEMENT

Un chargement non-stabilisé peut compromettre la stabilité et la sécurité de la conduite - risque d'accident !

## Charge tractée

Ne dépassez en aucun cas la charge tractée autorisée. ►

<sup>1)</sup> Ne s'applique pas aux véhicules avec des phares Full LED.

## Charge tractée autorisée

Moteur	Boîte de vitesses	Charge tractée autorisée, freinée (kg) pour des côtes jusqu'à 12 %.	Charge tractée autorisée, non freinée (kg)
1,0 l/85 kW TSI	BM	1200	660
1,5 l/110 kW TSI ACT	DSG	1500/1200 <sup>a)</sup>	690
1,6 l/85 kW TDI CR	MG	1500	710
2,0 l/110 kW TDI CR	BM 4x4	2000	750
	DSG 4x4	2000	750

<sup>a)</sup> La valeur valable pour votre véhicule est indiquée dans la documentation technique du véhicule, dans la déclaration de conformité (le document COC) ou doit être demandée à un partenaire ŠKODA.

## Traction d'une remorque/caravane

### Vitesse

Pour des raisons de sécurité, ne roulez pas à plus de 100 km/h quand une remorque est attelée.

Réduisez la vitesse dès que le moindre ballonnement de la remorque se fait sentir. N'essayez pas de redresser un attelage se ballottant en accélérant.

### Freins

Freinez à temps ! S'il s'agit d'une remorque équipée de freins à inertie freinez d'abord doucement puis plus énergiquement. Vous éviterez ainsi des à-coups de freinage dus au blocage des roues de la remorque.

Rétrogradez à temps dans les descentes pour pouvoir utiliser le moteur comme freinage supplémentaire.

## ! AVERTISSEMENT

Roulez particulièrement prudemment quand une remorque est attelée.

## ! ATTENTION

Si vous effectuez des remorquages régulièrement, le véhicule tracte une charge excessive, c'est pourquoi il faut faire vérifier votre véhicule entre les périodicités de maintenance.

## Alarme antivol

L'alarme se déclenche lorsque la connexion électrique avec la remorque (accessoire) est interrompue sur les véhicules dont l'alarme antivol est active (ci-après uniquement l'alarme).

Désactivez toujours l'alarme antivol avant d'atteler ou de dételer une remorque  
» page 63.

### Conditions pour l'intégration d'une remorque (accessoire) à l'alarme.

- ✓ Le véhicule est équipé par défaut d'une alarme et d'un dispositif d'attelage.
- ✓ La remorque (accessoire) est reliée électriquement au véhicule tracteur par la prise de remorque.
- ✓ Les installations électriques du véhicule et de la remorque (accessoire) sont opérationnelles.
- ✓ Le véhicule est verrouillé et l'alarme est active.
- ✓ La remorque (accessoire) n'est pas équipée de feux arrière LED.

## Indications d'utilisation

## Entretien et maintenance

## Travaux de maintenance, adaptations et modifications techniques

### Entrée en matière

Les règles et directives de ŠKODA AUTO doivent être observées lors de l'utilisation de l'accessoire et la réalisation de toutes les adaptations, réparations ou modifications techniques sur votre véhicule.

Le respect de ces règles et directives a lieu dans l'intérêt de la sécurité routière et dans le but de maintenir votre véhicule en bon état de marche.

### AVERTISSEMENT

- Les adaptations, réparations et modifications techniques sur le véhicule doivent être effectuées par un atelier spécialisé. Les travaux effectués de manière incorrecte (y compris les interventions sur les composants électroniques et leur logiciel) peuvent entraîner des dysfonctionnements - risque d'accident et d'usure des pièces plus élevée !
- Nous vous recommandons de n'utiliser que des accessoires d'origine ŠKODA expressément homologués et des pièces d'origine ŠKODA. Leur fiabilité, sécurité et compatibilité avec votre véhicule sont alors garanties.
- N'utilisez aucun produit non homologués par ŠKODA AUTO, bien qu'il puisse s'agir de produits possédant une homologation de service ou validés par des instituts de contrôle de l'État.

## Fonctionnement du véhicule dans des conditions météorologiques différentes

 **Veillez tout d'abord lire et observer  à la page 265.**

Si vous souhaitez utiliser votre véhicule dans des pays avec d'autres conditions météorologiques que celles prévues, veuillez vous adresser à un partenaire ŠKODA. Il vous indiquera si certaines précautions doivent être prises pour garantir la pleine capacité de fonctionnement de votre véhicule et éviter toute détérioration (par ex. vidange du liquide de refroidissement, changement de la batterie etc.).

## ŠKODA Partenaires service

 **Veillez tout d'abord lire et observer  à la page 265.**

Tous les partenaires service ŠKODA travaillent en se conformant aux instructions et directives de ŠKODA AUTO. Toutes les prestations de service et de réparation sont ainsi réalisées dans les délais et dans la qualité correspondante. Le respect des règles et directives a lieu dans l'intérêt de la sécurité routière et dans le but de maintenir votre véhicule en bon état de marche.

Nous vous recommandons par conséquent de faire réaliser toutes les adaptations, réparations et modifications techniques sur votre véhicule par un partenaire service ŠKODA.

## Les pièces d'origine ŠKODA

 **Veillez tout d'abord lire et observer  à la page 265.**

Pour votre véhicule, nous vous recommandons l'utilisation de pièces d'origine ŠKODA car celles-ci sont approuvées par ŠKODA AUTO. Ces pièces correspondent exactement aux prescriptions ŠKODA AUTO et sont identiques avec les pièces utilisées dans la production en série.

ŠKODA AUTO se porte garant de la sécurité, de la fiabilité et d'une durée de vie prolongée de ces pièces.

Les partenaires service ŠKODA répondent des éventuels vices des pièces d'origine ŠKODA lors de leur achat 2 ans après la responsabilité légale pour vices cachés, sauf convention divergente dans le contrat de vente.

## Les accessoires d'origine ŠKODA

 **Veillez tout d'abord lire et observer  à la page 265.**

Si vous souhaitez équiper votre véhicule d'accessoires, veuillez tenir compte de ce qui suit :

Nous vous recommandons d'utiliser des accessoires d'origine ŠKODA pour votre véhicule. ŠKODA AUTO se porte garant de la fiabilité ainsi que la sécurité et l'adéquation de ces accessoires pour votre type de véhicule. Concernant les produits d'autres constructeurs, nous ne sommes pas en mesure, malgré une observation continue du marché, d'en évaluer ou d'en garantir l'adéquation à votre véhicule, même s'il s'agit de produits pourvus d'une licence ou validés par des instituts de contrôle d'État. ▶

Les partenaires service ŠKODA répondent des éventuels vices des accessoires originaux ŠKODA lors de leur vente 2 ans après le montage ou la remise selon la responsabilité légale pour vices cachés, sauf convention divergente dans le contrat de vente ou autres dispositions.

## Spoiler

 **Veillez tout d'abord lire et observer  à la page 265.**

### AVERTISSEMENT

Si votre véhicule est équipé du spoiler d'origine sur le pare-chocs avant avec le spoiler sur le capot du coffre à bagages, veuillez respecter les consignes suivantes – sinon risque d'accident et graves blessures !

- Le véhicule doit être équipé d'un spoiler sur le pare-chocs avant et toujours uniquement en combinaison avec le spoiler correspondant sur le capot du coffre à bagages.
- Un spoiler original ne peut pas être laissé au niveau du pare-chocs avant ni seul (ni dans une combinaison sans spoiler sur le capot du coffre à bagages), ni dans une combinaison avec un spoiler inadapté sur le capot du coffre à bagages.
- Veuillez consulter le partenaire service ŠKODA en cas d'éventuelles réparations, d'échange, d'ajout ou de retrait de spoilers.
- Les travaux exécutés de manière inappropriée sur les spoilers de votre véhicule peuvent entraîner des dysfonctionnements de la fonction.

## Protection des composants

 **Veillez tout d'abord lire et observer  à la page 265.**

Certains composants électroniques du véhicule (par ex. le combiné d'instruments) sont équipés en usine d'une protection des composants. Cela assure la limitation de la fonction de ces composants pour un montage illégitime dans un autre véhicule (par ex. après un vol) ou pour l'utilisation en dehors du véhicule.

## Airbags

 **Veillez tout d'abord lire et observer  à la page 265.**

### AVERTISSEMENT

- Des adaptations, réparations et modifications techniques réalisées de manière incorrecte peuvent entraîner des dommages et altérer considérablement l'efficacité du système d'airbag – risque d'accidents et de blessures graves !
- Une modification de la suspension des roues du véhicule, y compris l'utilisation de combinaisons jantes / pneus non homologuées risque d'entraver le fonctionnement du système d'airbag – risque d'accident et de blessures mortelles !

### AVERTISSEMENT

- Aucune modification ne doit être entreprise sur les parties du système d'airbag, sur le pare-choc avant ainsi que sur la carrosserie.
- Seul un atelier spécialisé est autorisé à effectuer des travaux, sous quelque forme que ce soit, sur le système d'airbag ainsi qu'à démonter et remonter des pièces de ce système en vue de la réalisation d'autres réparations (démontage du volant, par ex.).
- Il est interdit de manipuler les différentes pièces du système d'airbag, cela pourrait entraîner le déclenchement de l'un des airbags.
- Si le système d'airbag s'est déclenché, il faut le faire remplacer.

### AVERTISSEMENT

Le système d'airbag fonctionne avec des capteurs de pression montés dans les portières avants. C'est pourquoi vous ne devez apporter aucune modification autant sur les portières que sur les revêtements des portières (une installation de haut-parleurs supplémentaires, par ex.). Les détériorations en résultant peuvent influencer de manière négative le fonctionnement du système d'airbag – risque d'accident et de blessures mortelles ! Tenez compte des conseils suivants.

- Tous les travaux sur les portières avants et leurs revêtements ne doivent être réalisés que par un atelier spécialisé.
- Ne roulez jamais si le revêtement intérieur de la portière est enlevé ou s'il y a des ouvertures dans les revêtements.

## Nettoyage et entretien

### Entrée en matière

L'entretien régulier et en profondeur sert à la préservation de la valeur de votre véhicule.

Lors de l'utilisation de produits de nettoyage, respectez les conditions d'application inscrites sur l'emballage. Nous recommandons d'utiliser les conservateurs de la gamme d'accessoires d'origine ŠKODA.

#### ! AVERTISSEMENT

- Les produits d'entretien peuvent être nocifs en cas d'utilisation incorrecte.
- Conservez toujours les produits d'entretien du véhicule hors de portée des personnes qui ne sont pas totalement autonomes, par ex. des enfants - risque d'empoisonnement !

#### ! ATTENTION

- N'utilisez pas d'éponge anti-insecte ou de cuisine rêche, ni quoi que ce soit de similaire pour les surfaces peintes – risque d'endommagement de la couche de peinture.
- N'utilisez pas de produits de nettoyage agressifs ou de solvants chimiques - risque d'endommagement du matériel à nettoyer.

#### i Nota

Nous recommandons de nettoyer et d'entretenir le véhicule chez un partenaire service ŠKODA.

### Lavage du véhicule

📖 Veuillez tout d'abord lire et observer ! et ! à la page 267.

Un lavage fréquent est le meilleur moyen pour protéger votre véhicule contre les nuisances de l'environnement.

Plus les restes d'insectes, fientes d'oiseaux, sel de déneigement et autres dépôts agressifs adhèrent longtemps à la peinture du véhicule, plus cela est nuisible et laisse des traces. Des températures élevées, un ensoleillement intensif par ex., amplifient leur action corrosive.

Nettoyez également le soubassement à fond à la fin de la saison froide.

### Lavage à la main

Lavez le véhicule de haut en bas avec une éponge douce ou un gant et rincez à l'eau abondamment, le cas échéant avec le produit nettoyant prévu. Rincez souvent l'éponge ou le gant de nettoyage.

Pour les roues, le bas de caisse et la partie sous le véhicule, utilisez une autre éponge.

Rincez soigneusement le véhicule après le lavage et séchez-le pour finir avec un chiffon prévu à cet effet.

### Stations de lavage automatique

Avant un lavage du véhicule, les précautions usuelles (par ex. fermeture des vitres et du toit ouvrant relevable, etc.) doivent être observées.

Il est préférable de demander au préalable l'avis du gérant de la station de lavage si votre véhicule comporte des accessoires particuliers (par ex. un spoiler, une galerie de toit, une antenne radio etc.).

Après le lavage automatique avec la protection, les balais d'essuie-glaces doivent être nettoyés et dégraissés avec un produit nettoyant prévu à cet effet.

### Nettoyeur haute pression

En cas de nettoyage du véhicule avec un nettoyeur à haute pression, suivez les consignes d'utilisation du nettoyeur haute pression. Cela s'applique en particulier pour les consignes concernant la pression et la distance d'arrosage sur la surface du véhicule.

#### ! AVERTISSEMENT

- Lavage du véhicule en hiver : de l'humidité et de l'eau glacée dans le système de freinage peuvent nuire à son efficacité – risque d'accident !
- Lors du nettoyage du soubassement ou de la partie intérieure des enjoliveurs de roues, procédez avec précaution - risque de blessure avec les pièces en métal pointues !

#### ! ATTENTION

- Ne lavez pas le véhicule en plein soleil, n'exercez pas de pression sur la carrosserie pendant le lavage. La température de l'eau de lavage peut être à 60 °C max. - autrement risque d'endommagement de la peinture du véhicule.
- Avant d'introduire le véhicule dans une station de lavage automatique, rabattez les rétroviseurs extérieurs, cela risquerait de les endommager. ▶

## ! ATTENTION

### Laver le véhicule au nettoyeur haute pression

- Les films ne doivent pas être lavés au nettoyeur haute pression - risque d'endommagement.
- Si vous nettoyez la voiture au tuyau d'arrosage ou avec un nettoyeur haute pression en hiver, faites attention à ne pas diriger le jet directement sur les barilletts de serrure ou les joints des ouvrants - risque de gel !
- Pendant le nettoyage, respectez toujours une distance de pulvérisation suffisante surtout par rapport aux capteurs d'aide au stationnement, à l'objectif de la caméra de recul, aux pièces en plastiques de décoration et de protection à l'extérieur (par ex. sur le porte-bagages, les spoilers, les barres de protection) ainsi que les pièces en matériaux non métalliques, comme les tuyaux en caoutchouc ou les isolants pour ne pas les endommager.
- Lors du lavage du véhicule, ne pas diriger le jet d'eau directement sur la boule d'attelage ou la prise de la remorque, cela risquerait d'endommager le joint ou de rincer le lubrifiant.

### Entretien l'extérieur du véhicule

📖 Veuillez tout d'abord lire et observer **!** et **!** à la page 267.

Composants du véhicule	Fait	Solution
Peinture	Débordement de carburant	Eau claire, chiffon, (nettoyer le plus rapidement possible)
	Pas de formation de bulle d'eau sur la peinture	Conservé avec de la cire dure (au moins deux fois par an), appliquer la cire sur une carrosserie propre et sèche
	Peinture plus mate	Utiliser le polissage, puis conservé (si le polissage ne contient pas de composants conservateurs)
Pièces en plastique	Encrassement	Eau claire, chiffon/éponge avec un produit nettoyant adapté le cas échéant
Pièces et anodisées	Encrassement	Eau claire, chiffon, le cas échéant le produit nettoyant prévu à cet effet, polir ensuite avec un chiffon doux sec.
Films	Encrassement	Éponge douce et solution savonneuse douce <sup>a)</sup>

Composants du véhicule	Fait	Solution
Vitres et rétroviseurs extérieurs	Encrassement	laver avec de l'eau claire et sécher avec le chiffon prévu à cet effet
Phares/éclairages	Encrassement	Éponge douce et solution savonneuse douce <sup>a)</sup>
Caméra de recul	Encrassement	laver avec de l'eau claire et sécher avec un chiffon doux
	Neige/Glace	Balai à main / fluide de dégivrage prévu à cet effet
Cylindre de serrure de porte	Neige/Glace	fluide de dégivrage prévu à cet effet
Essuie-glaces / balais d'essuie-glaces	Encrassement	Nettoyant pour vitres, éponge ou chiffon
Roues	Encrassement	Eau claire, conserver ensuite avec le fluide prévu à cet effet

<sup>a)</sup> Une solution savonneuse douce est constituée de 2 cuillères à soupe de savon neutre dans 1 litre d'eau tiède.

Le cric ne nécessite aucun entretien. Les pièces mobiles du cric pourront au besoin être lubrifiées avec une graisse appropriée.

Le dispositif d'attelage ne nécessite aucun entretien. La boule d'attelage de la remorque doit être traitée avec un lubrifiant adapté si nécessaire.

### Protection des corps creux

Tous les corps creux exposés à un phénomène de corrosion sont durablement protégés par défaut par de la cire spéciale.

S'il arrive qu'un peu de cire coule des cavités par températures élevées, faites-la partir avec une raclette en plastique et nettoyez les taches avec de l'essence de nettoyage.

### Protection du dessous de caisse

Le dessous de caisse est déjà particulièrement bien protégé en usine contre les agents chimiques et mécaniques.

Nous vous recommandons de faire contrôler la couche de protection idéalement avant le début et à la fin de la saison froide. ▶

## Durée de vie des films

Les influences de l'environnement (par ex. les rayons du soleil, l'humidité, la pollution de l'air, les chutes de pierres) ont un impact sur la durée de vie des films. Les films vieillissent et deviennent cassants, ceci est tout à fait normal, il ne s'agit pas d'un défaut.

Les rayons du soleil peuvent également avoir un impact sur l'intensité de la couleur des films.

En cas de transport d'une charge sur la galerie de toit (par ex. avec un coffre de toit), il existe un risque accru d'endommagement des films (par ex. en cas de chutes de la charge fixée).

## ! ATTENTION

### ■ Peinture du véhicule

- Remédiez dès que possible aux zones endommagées.
- Ne traitez pas les pièces de peinture mates avec un agent de polissage ou de la cire dure.
- Ne lustrez pas dans un environnement poussiéreux - risque de rayures de la peinture.
- N'appliquez jamais de produit d'entretien de la peinture sur les joints des portes et les guides des vitres.

### ■ Pièces en plastique

- N'utilisez pas de produit d'entretien de la peinture.

### ■ Pièces chromées et anodisées

- Ne lustrez pas dans un environnement poussiéreux - risque de rayures de la peinture de surface.

### ■ Films

Respectez les consignes suivantes, autrement vous risquez d'endommager les films.

- Pour le nettoyage, n'utilisez pas de chiffons ou d'éponges sales.
- Pour enlever la neige et la glace, n'utilisez pas de raclette ou tout autre fluide.
- Ne lustrez pas les films
- Ne nettoyez pas les films avec un nettoyeur haute pression.

### ■ Joints en caoutchouc

- Ne traitez les joints des portes et les profils de fenêtre avec aucun fluide- la couche de protection de la peinture pourrait être attaquée.

### ■ Vitres et rétroviseurs extérieurs

- Ne nettoyez pas l'intérieur des vitres avec des objets coupants - risque d'endommagement des filaments de dégivrage ou de l'antenne de pare-brise.
- N'utilisez pas de chiffon utilisé pour lustre la carrosserie - il pourrait salir les vitres et limiter le champ de vision.

### ■ Phares/éclairage

- Ne nettoyez pas les phares/éclairage à sec, n'utilisez pas d'objets coupants - risque d'endommagement de la peinture protectrice et de fissuration ultérieure des verres de phares.

### ■ Caméra de recul

Respectez les consignes suivantes, autrement vous risquez d'endommager la caméra de recul.

- N'enlevez pas la neige/la glace avec de l'eau chaude/brûlante.
- N'utilisez jamais d'eau sous pression ou de jet de vapeur pour le lavage.
- Pour le nettoyage, n'utilisez pas de détergents abrasifs.

### ■ Cylindre de serrure de porte

Veillez à ce que le moins d'eau possible pénètre dans les cylindres des barilletts de serrure de portière - risque de gel du cylindre du barillet de serrure de portière !

### ■ Roues

- Les roues très sales peuvent avoir un effet de déséquilibre du balourd des roues - cela peut avoir pour conséquence une vibration pouvant entraîner dans certains cas une usure prématurée de la direction.

## Retirer la glace et la neige des vitres

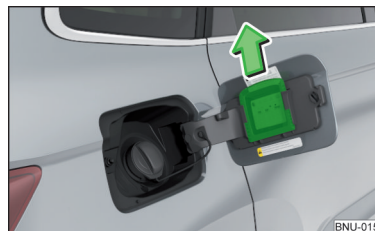

Fig. 291  
Emplacement de la raclette, enlever la raclette

📖 Veuillez tout d'abord lire et observer **!** et **!** à la page 267.

Utilisez une raclette en plastique pour retirer la neige et la glace des vitres et des rétroviseurs. Elle peut se trouver sur la partie intérieure du couvercle du réservoir.

► Mettez le contact et poussez la manette de commande dans le sens de la flèche » fig. 291.

### ! ATTENTION

- Effectuez avec la raclette le mouvement dans une seule direction, autrement vous risquez d'endommager la surface de la vitre.
- N'enlevez pas de la neige/la glace encrassée par des saletés granuleuses de la surface (par ex. du gravier fin, du sable, du sel d'épandage) - risque d'endommagement de la surface.
- Enlevez la neige/la glace avec précaution, autrement vous risquez d'endommager les autocollants placés en usine sur le véhicule.

## Entretien l'habitacle

📖 Veuillez tout d'abord lire et observer ! et ! à la page 267.

Composants du véhicule	Fait	Solution
Cuir naturel / Simili-cuir / Alcantara® / Textile	Poussière, salissure des surfaces	Aspirateur
	Encrassement (frais)	Eau, chiffon en coton / laine légèrement humide, solution savonneuse douce <sup>a)</sup> , puis essuyez avec un chiffon souple
	Taches tenaces	utiliser le produit nettoyant spécialement prévu à cet effet
	Entretien (cuir naturel)	Traiter régulièrement avec un produit de soin pour le cuir / appliquer après chaque nettoyage une crème imperméabilisante avec protection contre la lumière
	Entretien (Alcantara® / Tissu)	Ôtez les cheveux tenaces avec un gant de nettoyage Retirez les éléments coincés dans les tissus avec une brosse
Pièces en plastique	Encrassement	Eau, avec un chiffon ou une éponge légèrement humide, le cas échéant le produit nettoyant prévu à cet effet

Composants du véhicule	Fait	Solution
Vitres	Encrassement	laver avec de l'eau claire et sécher avec le chiffon prévu à cet effet
Revêtement des sièges chauffants électriques	Encrassement	utiliser le produit nettoyant prévu à cet effet
Ceintures de sécurité » !	Encrassement	Éponge douce et solution savonneuse douce <sup>a)</sup>

<sup>a)</sup> Une solution savonneuse douce est constituée de 2 cuillères à soupe de savon neutre dans 1 litre d'eau tiède.

### ! AVERTISSEMENT

- Ne nettoyez jamais les ceintures de sécurité avec des produits chimiques risquant d'attaquer les fibres.
- En cas de températures élevées dans l'habitacle, des désodorisants et parfums d'ambiance diffusés dans l'habitacle peuvent avoir des effets nocifs.

### ! ATTENTION

- **Cuir naturel / Simili-cuir / Alcantara® / Textile**
  - Évitez de stationner longtemps en plein soleil, le cas échéant recouvrez les matériaux afin d'éviter qu'ils ne blanchissent.
  - Enlevez dès que possible les taches fraîches (causées par ex. par du stylos à bille, rouge à lèvres, cirage etc.).
  - Veillez à ce que lors du nettoyage, le liquide ne traverse en aucun endroit le cuir naturel et que de l'eau ne pénètre pas dans les coutures - risque d'endommagement du cuir !
  - Ne nettoyez pas le revêtement de pavillon avec une brosse - risque d'endommagement de la surface du revêtement.
  - Pour les garnitures de siège en Alcantara®, n'utilisez pas de produit nettoyant pour cuir, encaustique, cirage, détachant etc. ►

- Certains tissus de revêtement (par ex. tissu en jean foncé) ne possèdent pas de couleur résistante suffisante - il peut ainsi en résulter des décolorations bien visibles sur les revêtement de siège. Il ne s'agit pas d'un défaut du tissu de revêtement.

- Les objets pointus sur les vêtements (par ex. les fermetures éclair, les rivets, les ceintures pointues) peuvent endommager les revêtements du véhicule. Un tel endommagement ne peut pas être considéré comme une réclamation justifiée.

#### ■ Pièces en plastique

- N'appliquez pas de désodorisants ni de parfums d'ambiance sur le tableau de bord - risque d'endommagement du tableau de bord.

#### ■ Vitres

- Ne collez pas d'autocollants sur les filaments de dégivrage ou l'antenne de pare-brise - risque d'endommagement.

#### ■ Revêtement des sièges chauffants électriques

- Ne nettoyez pas avec de l'eau ou tout autre liquide - risque d'endommagement du système de chauffage.

- Ne séchez pas en allumant le chauffage.

#### ■ Ceintures de sécurité

- Après le nettoyage, laissez sécher les ceintures avant de les enrouler.

#### **i** Nota

Pendant l'utilisation du véhicule, les pièces en cuir et en Alcantara® peuvent présenter des légères modifications (z. B. plis, colorations).

## Contrôle et appoint

### Carburant

#### Entrée en matière

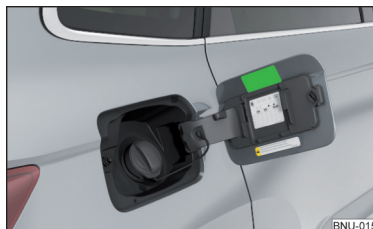

Fig. 292  
Autocollant avec le carburant prescrit

Les carburants prescrits pour votre véhicule sont indiqués sur la face intérieure de la trappe du réservoir » fig. 292.

Le réservoir des véhicules à traction avant ont une capacité de **50 litres**, celui des véhicules à quatre roues motrices peut contenir environ **55 litres**, dont environ **6 litres** de réserve.

#### **!** AVERTISSEMENT

Le carburants ou les vapeurs de carburant sont explosibles - danger de mort !

#### **!** ATTENTION

- N'attendez jamais que le réservoir soit complètement vide avant de refaire le plein ! Une alimentation irrégulière en carburant peut entraîner des ratés d'allumage - risque de graves dommages sur le moteur ainsi que sur le système d'échappement.

- Essuyez immédiatement du carburant ayant coulé sur le véhicule - risque d'endommagement de la peinture !

- Si vous souhaitez utiliser votre véhicule dans des pays avec un autre mode que celui prévu, veuillez vous adresser à un partenaire ŠKODA. Celui-ci vous informera si le carburant prescrit par le constructeur est proposé dans le pays concerné, le cas échéant si le constructeur autorise l'utilisation d'un autre carburant pour votre véhicule.

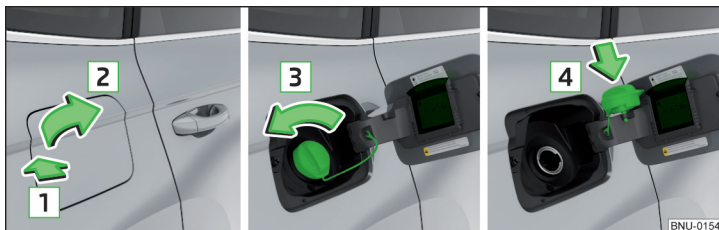

Fig. 293 Ouvrir la trappe du réservoir / Dévisser le bouchon du réservoir / Placer le bouchon du réservoir sur la trappe du réservoir

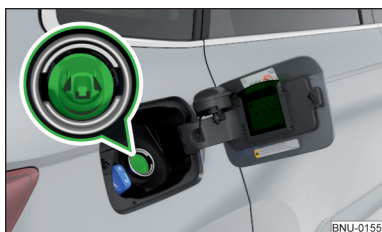

Fig. 294 Tubulure de remplissage de carburant sur les véhicules équipés d'un moteur diesel

📖 Veuillez tout d'abord lire et observer **I** et **II** à la page 271.

Effectuez le plein dans les conditions suivantes.

- ✓ Le véhicule est déverrouillé.
- ✓ Le contact est coupé.
- ✓ Le chauffage et la ventilation stationnaires sont éteints.
- Pour retirer le cache, appuyez dessus dans le sens de la flèche **1** et retirez-le dans le sens de la flèche **2** » fig. 293.
- Vissez le bouchon du réservoir dans le sens de la flèche **3**.
- Retirez le bouchon du réservoir et placez-le par le haut sur la trappe du réservoir dans le sens de la flèche **4**.
- Insérez le pistolet dans la tubulure de remplissage de carburant jusqu'à la bûtte et remplissez de carburant.

Dès la première fois que le pistolet coupe le débit, le réservoir de carburant est plein. Ne poursuivez pas le ravitaillement.

- Retirez le pistolet de la tubulure de remplissage de carburant et remettez-le en place sur la pompe.
- Insérez le bouchon du réservoir sur la tubulure de remplissage de carburant et tournez-le dans le sens horaire la flèche **3** jusqu'à ce qu'il s'enclenche.
- Fermez la trappe du réservoir jusqu'à ce que celle-ci s'enclenche de manière sûre.

### Détrompage pour l'approvisionnement de véhicules équipés de moteurs diesel

La tubulure de remplissage de carburant sur les véhicules à moteur diesel est éventuellement équipée d'un détrompage pour le ravitaillement » fig. 294.

Si le pistolet de ravitaillement en gazole ne s'enclenche pas facilement dans la tubulure de remplissage de carburant, faites-le osciller en exerçant une légère pression jusqu'à ce que celui-ci s'insère correctement.

Dans certains pays, il se peut que le diamètre des pistolets à diesel soit identique à celui des pistolets à essence. Si vous vous déplacez dans ces pays, faites installer un détrompage pour le ravitaillement dans un atelier spécialisé.

### Essence sans plomb

📖 Veuillez tout d'abord lire et observer **I** et **II** à la page 271.

Les carburants prescrits pour votre véhicule sont indiqués sur la face intérieure de la trappe du réservoir » fig. 292 à la page 271.

Le véhicule ne doit recevoir que de l'essence sans plomb et contenant au **maximum** 10 % de bioéthanol (**E10**).

L'essence sans plomb doit être conforme à la norme Européenne **EN 228** (en Allemagne, DIN 51626-1 ou E10 pour l'essence sans plomb avec un indice d'octane 95 et 91, ou DIN 51626-2 ou E5 pour l'essence sans plomb avec un indice d'octane 95 et 98).

### Essence prescrite 95/min. 92 ou 93 RON/ROZ

Nous recommandons d'utiliser de l'essence **95 ROZ**.

Il est également possible d'utiliser l'essence **92** ou **93 ROZ** (légère perte de puissance, consommation de carburant légèrement plus élevée).

En cas **d'urgence**, il est également possible d'utiliser l'essence **91 ROZ** (légère perte de puissance, consommation de carburant légèrement plus élevée) » **!**.

#### **Essence prescrite min. 95 RON/ROZ**

Utilisez au minimum de l'essence **95 ROZ**.

En cas **d'urgence**, il est également possible d'utiliser l'essence **91, 92** ou **93 ROZ** (légère perte de puissance, consommation de carburant légèrement plus élevée) » **!**.

#### **Essence prescrite 98/(95) RON/ROZ**

Nous recommandons d'utiliser de l'essence **98 ROZ**.

Il est également possible d'utiliser l'essence **95 ROZ** (légère perte de puissance, consommation de carburant légèrement plus élevée).

En cas **d'urgence**, il est également possible d'utiliser l'essence **91, 92** ou **93 ROZ** (légère perte de puissance, consommation de carburant légèrement plus élevée) » **!**.

#### **! ATTENTION**

Respectez les consignes suivantes, autrement vous risquez d'endommager le moteur ainsi que le système d'échappement.

- Lorsque l'essence est utilisée avec un indice d'octane plus bas que celui prescrit, poursuivez la conduite uniquement avec un régime moteur moyen et une sollicitation faible du moteur. Faites le plein dès que possible avec une essence de l'indice d'octane prescrit.

- L'essence avec un indice octane plus bas que **91** ne doit pas être utilisée même en cas d'urgence !

- Si vous avez ravitaillé un autre carburant que de l'essence sans plomb satisfaisant aux normes mentionnées ci-dessus (de l'essence plombée, par ex.), ne démarrez pas le moteur, ne mettez pas même le contact !

#### **! ATTENTION**

##### **Additifs d'essence (additifs)**

- L'essence sans plomb, conformément aux normes réglementaires, satisfait toutes les conditions pour un fonctionnement optimal du moteur. C'est pourquoi nous recommandons de n'incorporer à l'essence aucun additifs de carburant (additifs) - risque d'endommagement du moteur ou du système d'échappement.

- **Les additifs suivants ne doivent pas être utilisés - risque d'endommagement du moteur ou du système d'échappement.**

- Additifs avec les pièces en métal (additif en métal) en particulier la teneur en manganèse et en fer.

- Carburants avec des pièces en métal (par ex. LRP - lead replacement petrol).

#### **i Nota**

- De l'essence sans plomb d'un indice d'octane supérieur à celui prescrit peut être utilisée sans restriction.

- Sur les véhicules avec prescription d'essence **95/min 92** ou **93 ROZ**, l'utilisation d'une essence avec un indice d'octane supérieur à **95 ROZ** n'entraîne ni une augmentation de puissance ni une baisse de la consommation de carburant.

- Sur les véhicules avec prescription d'essence **95 min. ROZ**, l'utilisation d'une essence avec un indice d'octane supérieur à **95 ROZ** peut apporter une augmentation de puissance et une baisse de la consommation de carburant.

#### **Carburant diesel**

**📖** Veuillez tout d'abord lire et observer **!** et **!** à la page 271.

Les carburants prescrits pour votre véhicule sont indiqués sur la face intérieure de la trappe du réservoir » **fig. 292** à la page 271.

Le véhicule ne peut fonctionner qu'avec du gazole conforme à la norme Européenne **EN 590** (norme équivalente en Allemagne : DIN 51628 également, norme équivalente en Autriche : ÖNORM C 1590, norme équivalente en Russie : GOST R 52368-2005/EN 590:2004).

Le gazole ne peut contenir qu'au **maximum** 7 % de biodiesel (**B7** - en Allemagne conformément à la norme DIN 52638, en Autriche ÖNORM C 1590, en France EN 590).

## Utilisation et conditions météorologiques différentes

Utilisez uniquement un carburant Diesel correspondant aux conditions météorologiques actuelles ou à venir. Veuillez vous adresser au personnel de la station service pour savoir si le carburant Diesel proposé correspond à ces conditions.

### ! ATTENTION

Respectez les consignes suivantes, autrement vous risquez d'endommager le moteur ainsi que le système d'échappement.

■ Si vous avez ravitaillé par erreur un autre carburant que du gazole répondant aux normes mentionnées ci-dessus (de l'essence, par ex.), ne démarrez pas le moteur, ne mettez pas même le contact !

■ Le carburant bio RME ne doit pas être utilisé !

### ! ATTENTION

#### Additifs pour gazole

■ Le gazole, conformément aux normes prescrites, satisfait toutes les conditions pour un fonctionnement optimal du moteur. C'est pourquoi nous recommandons de n'incorporer au carburant Diesel aucun additifs de carburant (additifs) - risque d'endommagement du moteur ou du système d'échappement.

## AdBlue® et son remplissage

### 📖 Entrée en matière

Afin de réduire les émissions de substances nocives sur les moteurs diesel avec le catalyseur SCR, le système de gaz d'échappement en amont du catalyseur est pulvérisé avec une solution d'urée - AdBlue®.

Utilisez uniquement de l'AdBlue® respectant la norme ISO 22241-1. Ne mélangez aucun additif à l'AdBlue®.

La consommation d'AdBlue® dépend de la façon de conduire, de la température de service du système et des conditions climatiques.

Le réservoir d'AdBlue® a une capacité d'environ **12 litres**.

### ! AVERTISSEMENT

L'AdBlue® peut irriter la peau, les yeux et les organes respiratoires. En cas de contact de l'AdBlue® avec les yeux et la peau, rincez immédiatement l'emplacement concerné avec de l'eau. Faites appel à un médecin si nécessaire.

### ! ATTENTION

L'AdBlue® s'attaque à la surface de certains matériaux (par ex. les pièces de peintures, le plastique, le tissu). Essayez les zones concernées touchées par l'AdBlue® avec un chiffon humide et suffisamment d'eau froide. Retirez l'AdBlue® cristallisé avec de l'eau chaude et une éponge.

### i Nota

■ La solution AdBlue® gèle à une température de -11 °C et inférieur. Le système est équipé d'un chauffage automatique, afin de garantir le bon fonctionnement en cas de faibles températures.

■ Nous recommandons d'acheter des bidons de recharge AdBlue® auprès des services d'approvisionnement en pièces d'origine de ŠKODA.

■ La durée de vie de la solution d'AdBlue® est de 4 ans. Si le contenu du réservoir n'est pas utilisé pendant cette période, il doit être remplacé par un atelier spécialisé. Pour le plein, ne pas utiliser d'AdBlue® dont la date d'expiration est dépassée.

■ AdBlue® est une marque déposée de VDA. AdBlue® est également connu sous le nom AUS 32 (Aqueous Urea Solution) ou DEF (Diesel Exhaust Fluid).

### Vérifier le niveau de remplissage

📖 **Veillez tout d'abord lire et observer ! et ! à la page 274.**

Le niveau d'AdBlue® est contrôlé automatiquement.

Si le trajet restant à parcourir avec la quantité d'AdBlue® disponible dans le réservoir diminue à 2 400 km, le voyant  s'affiche dans le combiné d'instruments ainsi qu'une demande de remplissage d'AdBlue®.

Dans le combiné d'instruments s'affiche également une indication concernant la quantité de remplissage minimum et maximum d'AdBlue®.

Si le trajet restant à parcourir avec la quantité d'AdBlue® disponible dans le réservoir diminue à 0 km, le moteur ne peut pas être démarré. Dans ce cas, si possible, refaire le niveau d'AdBlue® jusqu'au niveau maximal. ▶

La distance restante à parcourir avec le niveau d'AdBlue® dans le réservoir peut être affichée via les données de conduite » [page 52](#).

### Rajouter de l'AdBlue®

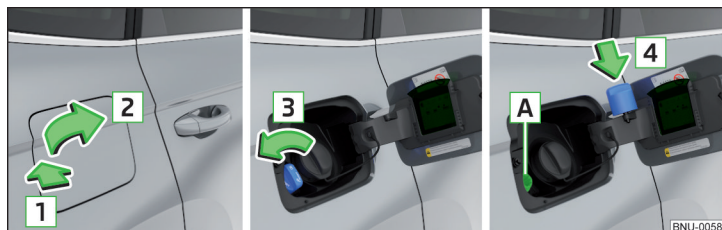

Fig. 295 Ouvrir la trappe du réservoir / Dévisser le bouchon du réservoir / Placer le bouchon du réservoir sur la trappe du réservoir

📖 Veuillez tout d'abord lire et observer **!** et **!** à la page 274.

Vous pouvez rajouter vous-même de l'AdBlue® à l'aide d'un pistolet à la station-service ou d'un bidon de remplissage ou le cas échéant demander de l'aide à un atelier spécialisé.

Nous recommandons d'utiliser des flacons de recharge de la gamme de pièces d'origine ŠKODA.

En cas d'ajout d'AdBlue®, l'indication affichée dans le combiné d'instruments avec le voyant de contrôle  $\rho$  concernant la quantité minimum et maximum d'AdBlue® à ajouter doit être respectée.

Rajoutez de l'AdBlue® dans les conditions suivantes.

- ✓ Le véhicule se trouve sur une surface horizontale.
- ✓ Le contact est coupé.

#### Remplir

- Pour retirer le cache, appuyez dessus dans le sens de la flèche **1** et retirez-le dans le sens de la flèche **2** » [fig. 295](#).
- Vissez le bouchon du réservoir dans le sens de la flèche **3**.
- Retirez le bouchon du réservoir et placez-le par le haut sur la trappe du réservoir dans le sens de la flèche **4**.

➤ Rajoutez de l'AdBlue® dans les becs **A** à l'aide du flacon de recharge ou du pistolet distributeur (veuillez suivre les instructions sur l'emballage ou respectez les consignes de l'exploitant de la station-service).

Le réservoir d'AdBlue® est plein, lorsqu'il n'y a plus d'AdBlue® qui s'écoule du flacon de remplissage ou dès que le pistolet distributeur contrôlé de façon conforme se désactive pour la première fois. Ne pas poursuivre le remplissage d'AdBlue®.

- Une fois le plein d'AdBlue® effectué, placer le verrou sur l'embout de remplissage du réservoir et tourner dans le sens inverse de la flèche **3** jusqu'à ce qu'il soit bien enclenché.
- Fermez la trappe du réservoir jusqu'à ce que celle-ci s'enclenche de manière sûre.

**Avant de poursuivre**, mettez le contact pendant 30 s seulement, afin que le remplissage du système puisse être détecté. Démarrer ensuite le moteur.

### Compartment moteur

#### 📖 Entrée en matière

#### **!** AVERTISSEMENT

Ne recouvrez jamais le moteur d'isolants supplémentaires (par ex. d'une couverture) – risque d'incendie !

#### **!** AVERTISSEMENT

Lors de travaux dans le compartiment moteur, respectez les consignes détaillées suivantes - risque de blessures et d'incendie. Le compartiment moteur du véhicule présente de nombreux dangers !

#### **!** AVERTISSEMENT

##### Conseils avant de commencer tout travail dans le compartiment moteur

- Coupez le moteur et retirez la clé de contact ; pour les véhicules équipés du système KESSY, ouvrez la portière conducteur.
- Activez le frein de stationnement.
- Pour les véhicules avec boîte de vitesses manuelle, placez le levier de vitesse au point mort. Pour les véhicules à boîte de vitesses automatique, placez le levier sélecteur en position **P**.

## ! AVERTISSEMENT (suite)

- Attendez que le moteur se soit refroidi.
- N'ouvrez jamais le capot si de la vapeur ou du fluide de refroidissement s'échappe du compartiment moteur - risque de brûlure ! Attendez jusqu'à ce que plus aucune vapeur/fluide de refroidissement ne s'échappe.

## ! AVERTISSEMENT

### Conseils pour les travaux dans le compartiment moteur

- Tenez éloignées du moteur toutes les personnes.
- Ne touchez pas aux pièces brûlantes du moteur - risque de brûlure !
- Ne saisissez jamais le ventilateur du radiateur. Le ventilateur de radiateur peut se mettre brusquement en marche environ 10 minutes après avoir coupé le contact !
- Ne fumez pas à proximité du moteur et évitez le maniement de flamme nue ou de sources d'étincelles.
- Ne laissez aucun objet, par ex. chiffon de nettoyage ou outil, dans le compartiment moteur. Il existe un risque d'incendie et d'endommagement du moteur.
- Lisez et observez les informations et avertissements sur les conteneurs de fluides.

## ! AVERTISSEMENT

### Conseils pour les travaux dans le compartiment moteur lorsque le moteur tourne

- Lorsque des travaux sont effectués avec le moteur allumé, il faut alors veiller aux pièces de moteur en mouvement et aux installations électriques - danger de mort !
- Ne touchez jamais les câbles électriques du système d'allumage.
- Évitez les courts-circuits dans le système électrique - en particulier au niveau de la batterie du véhicule.

## ! ATTENTION

Remplissez les fluides de fonctionnement uniquement avec les bonnes spécifications - risque d'endommagement du véhicule !

## i Nota

- Vous pouvez vous procurer les liquides moteur respectant les spécifications correctes parmi les accessoires d'origine ŠKODA ou les pièces d'origine ŠKODA.
- Nous vous recommandons de faire remplacer les fluides de fonctionnement par un atelier spécialisé.

## Ouvrir et fermer le capot moteur

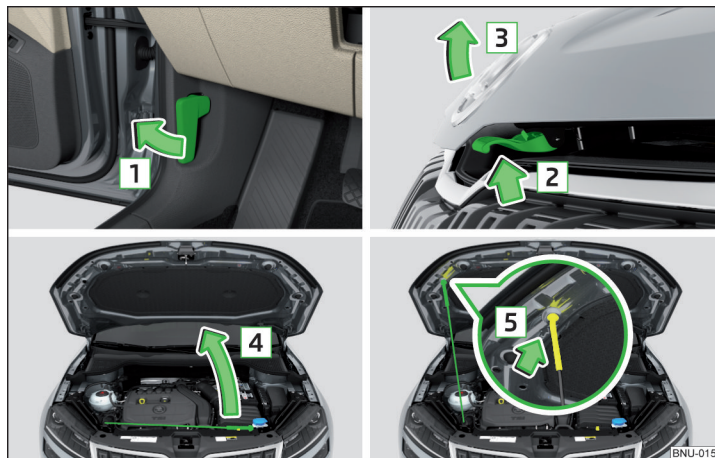

Fig. 296 Ouverture du capot

📖 Veuillez tout d'abord lire et observer ! et ! à la page 275.

### Ouverture du capot

- Assurez-vous que les balais d'essuie-glaces ne sont pas déployés - risque d'endommagement du capot moteur.
- Ouvrez la portière avant et tirez sur la manette de déverrouillage en dessous du tableau de bord dans le sens de la flèche 1 » fig. 296 .
- Poussez la manette de déverrouillage dans le sens de la flèche 2 : le capot moteur se déverrouille.
- Relevez le capot du moteur dans le sens de la flèche 3.
- Retirez la tige de capot hors du support dans le sens des flèches 4.

- Sécurisez le capot ouvert en plaçant l'extrémité de la tige dans l'orifice dans le sens de la flèche **5**.

### Fermeture du capot

- Ouvrez le capot.
- Enfoncez la béquille dans le support prévu à cet effet.
- Laissez le capot moteur tomber d'environ 20 cm jusqu'à l'enclenchement sécurisé.
- Contrôlez que le capot moteur est correctement fermé.

Si le capot moteur n'est pas fermé de manière sûre, un véhicule avec un capot moteur ouvert est représenté graphiquement sur l'écran du combiné d'instruments.

### ! AVERTISSEMENT

- Ne roulez jamais avec un capot moteur qui n'est pas correctement fermé - risque d'accident !
- Veiller à ce que lors de la fermeture du capot, aucune partie de son corps ne se coince - risque de blessure !

### ! ATTENTION

Pour fermer le capot moteur, « ne pas appuyer » - cela risquerait d'endommager le capot.

### Synoptique du compartiment moteur

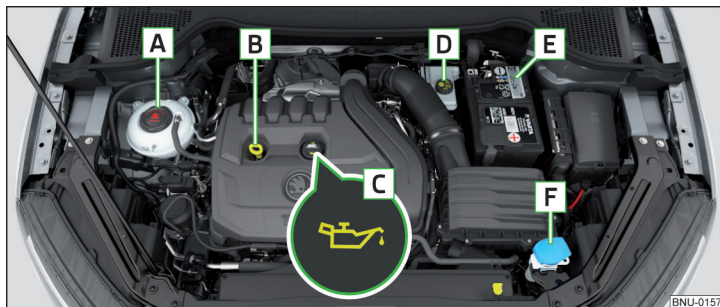

Fig. 297 Exemple de disposition dans le compartiment moteur

📖 Veuillez tout d'abord lire et observer **!** et **!** à la page 275.

<b>A</b>	Vase d'expansion du liquide de refroidissement _____	279
<b>B</b>	Jauge de l'huile moteur _____	278
<b>C</b>	Orifice de remplissage de l'huile moteur _____	278
<b>D</b>	Réservoir de liquide de frein _____	280
<b>E</b>	Batterie du véhicule : _____	280
<b>F</b>	Réservoir du lave-glace _____	277

### Liquide lave-glace

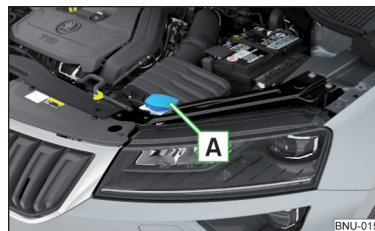

Fig. 298  
Réservoir du lave-glace

📖 Veuillez tout d'abord lire et observer **!** et **!** à la page 275.

Le réservoir de liquide de lave-glace **A** se trouve dans le compartiment moteur » fig. 298.

La contenance du réservoir est de 3 litres, ou de 5 litres sur les véhicules équipés d'un lave-phares .

En fonction des conditions météorologiques actuelles ou à venir, utilisez un liquide lave-glace adapté. Nous recommandons d'utiliser le liquide lave-glace de la gamme d'accessoires d'origine ŠKODA.

### ! ATTENTION

- Si votre véhicule est équipé d'un lave-phare, alors n'utilisez que des types de lave-glace qui n'attaquent pas le revêtement en polycarbonate - sinon risque d'endommagement des phares.
- En faisant l'appoint, ne retirez pas le filtre du support de réservoir, des impuretés pourraient sinon pénétrer dans le système de conduites du liquide, ce qui entraînerait un dysfonctionnement du lave-glace.

## Huile moteur

### Spécification

Si vous souhaitez savoir quel type d'huile moteur vous pouvez utiliser pour votre véhicule, veuillez contacter un atelier spécialisé.

Si cette huile n'est pas disponible, d'autres huiles peuvent être utilisées. Afin d'éviter un endommagement du moteur, ne remplissez qu'un **max. de 0,5 l** des huiles moteur suivantes :

- ▶ Moteurs à essence : VW 504 00, VW 502 00, VW 508 00, ACEA A3/ACEA B4 ou API SN, (API SM);
- ▶ Moteurs Diesel : Sur les moteurs Diesel : ACEA C3 ou API CJ-4.

Pour les moteurs Diesel sans filtre à particules (DPF), l'huile de moteur VW 505 01 peut être utilisée en option.

### Vérifier et rajouter

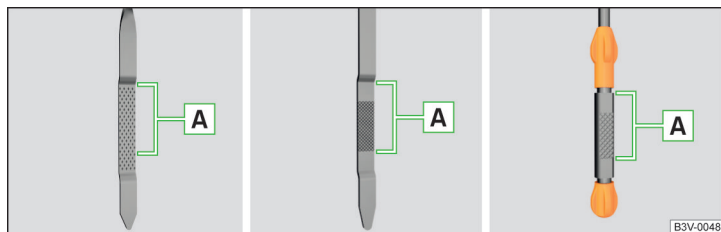

Fig. 299 Variantes de jauge de niveau d'huile

Le moteur consomme, en fonction du mode de conduite et des conditions de fonctionnement, un peu d'huile (jusqu'à 0,5 l/1 000 km). La consommation peut être même plus élevée au cours des 5 000 premiers kilomètres.

Faites effectuer le **changement d'huile** par un atelier spécialisé dans le cadre d'une inspection.

Contrôlez et remplissez l'huile dans les conditions suivantes.

- ✓ Le véhicule se trouve sur une surface horizontale.
- ✓ La température de service du moteur est atteinte.
- ✓ Le moteur est coupé.

## 278 Indications d'utilisation

### Contrôle du niveau

- ▶ Attendez quelques instants que l'huile moteur reflue dans le carter d'huile, puis retirez la jauge d'huile.
- ▶ Retirez la jauge de niveau d'huile et nettoyez-la avec un chiffon propre.
- ▶ Insérez la jauge de niveau d'huile jusqu'à la butée et sortez-la à nouveau.
- ▶ Lisez le niveau d'huile et réinsérez la jauge.

L'huile doit ensuite arriver au niveau de **A** » fig. 299 . Si le niveau d'huile est en-dessous du niveau **A**, remplissez d'huile.

### Remplir

- ▶ Dévissez le bouchon de l'orifice de versement d'huile moteur **C** » fig. 297 à la page 277.
- ▶ Faites l'appoint d'huile en respectant les spécifications et en portions de 0,5 litres » page 278.
- ▶ Contrôlez le niveau d'huile.
- ▶ Revissez soigneusement le couvercle de l'ouverture de remplissage de l'huile moteur.

### ! AVERTISSEMENT

Tenez impérativement compte des avertissements suivants lors de travaux sur le compartiment moteur » page 275.

### ! ATTENTION

- Le niveau d'huile ne doit jamais être inférieur ou supérieur au niveau **A** » fig. 299 – risque d'endommagement du moteur et du système d'échappement !
- S'il n'est pas possible de rajouter de l'huile de moteur ou si le niveau d'huile est supérieur au repère **A**,  ne poursuivez pas votre trajet ! Arrêtez le moteur et faites appel à l'assistance d'un atelier spécialisé.
- N'ajoutez aucun additif à l'huile moteur - risque d'endommagement du moteur.

### i Nota

- Un niveau d'huile trop bas est affiché dans le combiné d'instruments lorsque le voyant  s'allume et par le message correspondant » page 46. Toutefois, nous recommandons de contrôler régulièrement le niveau d'huile avec la jauge de niveau d'huile.
- Nous recommandons d'utiliser des huiles de la gamme de pièces d'origine ŠKODA.

## Liquide de refroidissement

### Entrée en matière

Le liquide refroidissement assure le refroidissement du moteur et il est composé d'un mélange d'eau et d'additifs (qui protègent le système de refroidissement de la corrosion et qui empêchent les dépôts calcaires).

La proportion d'additifs dans le fluide de refroidissement doit être comprise entre 40 et 60 %.

Faites contrôler voire faites corriger par un atelier spécialisé le mélange entre l'eau et les additifs du liquide de refroidissement.

### ! AVERTISSEMENT

- Tenez impérativement compte des avertissements suivants lors de travaux sur le compartiment moteur » [page 275](#).
- N'ouvrez jamais le bouchon du vase d'expansion du liquide de refroidissement tant que le moteur est chaud. Le système de refroidissement est sous pression - risque de brûlures ou de blessures si le liquide de refroidissement vous éclabousse !
- Pour vous protéger des éclaboussures de liquide de refroidissement, recouvrez le couvercle de fermeture avec un chiffon lors de l'ouverture.
- Le liquide de refroidissement et ses émanations sont toxiques - évitez tout contact avec le liquide de refroidissement. En cas de contact du liquide de refroidissement avec les yeux et la peau, rincez immédiatement l'emplacement concerné avec abondance d'eau pendant quelques minutes.

### ! ATTENTION

Ne recouvrez pas le radiateur et ne montez aucune pièce (par ex. phare supplémentaire) devant l'admission d'air - risque de surchauffe du moteur.

## Vérifier et rajouter

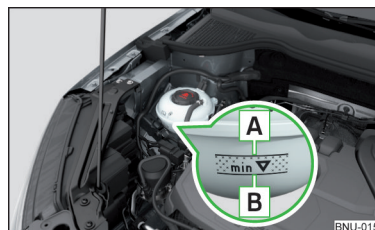

Fig. 300  
Vase d'expansion du liquide de refroidissement

! Veuillez tout d'abord lire et observer ! et ! à la page 279.

Contrôlez et remplissez le liquide de refroidissement dans les conditions suivantes.

- ✓ Le véhicule se trouve sur une surface horizontale.
- ✓ Le moteur n'est pas réchauffé (lorsque le moteur en fonctionnement est chaud, le résultat du contrôle peut être imprécis).
- ✓ Le moteur est coupé.

**Vérifier le niveau du liquide de refroidissement** - Le niveau du liquide de refroidissement doit être compris entre les repères **A** et **B** » [fig. 300](#). Si le niveau de liquide de refroidissement se situe sous le marquage **B**, remplissez de liquide de refroidissement.

### Remplir

Il doit toujours y avoir dans le réservoir une faible quantité de liquide de refroidissement » [!](#).

- Posez un chiffon sur le bouchon du vase d'expansion du liquide de refroidissement et dévissez le bouchon avec précaution.
- Faites l'appoint de liquide de refroidissement des spécifications données.
- Revissez le bouchon jusqu'à ce que qu'il s'enclenche de façon sûre.

Les spécifications du liquide de refroidissement sont mentionnées sur l'emballage du liquide de refroidissement » [fig. 300](#).

Si aucun liquide de refroidissement prescrit n'est disponible, remplissez alors avec de l'eau distillée ou déminéralisée et faites corriger le plus rapidement possible par un atelier spécialisé le mélange entre l'eau et les additifs du liquide de refroidissement. ▶

## ! ATTENTION

- Ne remplissez pas le liquide de refroidissement si le réservoir est vide. Aérez le système - risque d'endommagement du moteur ! 🚫 Ne reprenez la route ! Arrêtez le moteur et faites appel à l'assistance d'un atelier spécialisé.
- Ne versez pas le liquide de refroidissement au-delà de la marque **A** » fig. 300 . En cas de réchauffement, le liquide de refroidissement pourrait être pressé hors du système de refroidissement - risque d'endommagement des pièces du moteur.
- S'il n'est pas possible de rajouter du liquide de refroidissement, 🚫 ne poursuivez pas votre route ! Arrêtez le moteur et faites appel à l'assistance d'un atelier spécialisé.
- Un additif de liquide de refroidissement qui ne répond pas aux bonnes spécifications peut réduire la protection contre la corrosion du système de refroidissement - risque d'endommagement du système de refroidissement et du moteur.
- Si une eau qui n'est pas distillée (deminéralisée) est remplie, le liquide de refroidissement doit être vidangé par un atelier spécialisé - risque d'endommagement du moteur.
- Une perte de liquide de refroidissement laisse penser que le système de refroidissement n'est pas hermétique - risque d'endommagement du moteur. Remplissez le liquide de refroidissement et faites appel à l'assistance d'un atelier spécialisé.

## i Nota

Un niveau trop faible de liquide de refroidissement est indiqué dans le combiné d'instruments par le voyant  ainsi que par un message correspondant » page 46. Nous vous recommandons néanmoins de vérifier régulièrement le réservoir afin de vérifier le niveau du liquide de refroidissement.

## Liquide de frein



Fig. 301  
Réservoir de liquide de frein

Contrôlez le liquide de frein dans les conditions suivantes.

- ✓ Le véhicule se trouve sur une surface horizontale.
- ✓ Le moteur est coupé.

**Vérifier le niveau du liquide de frein** - Le niveau du liquide de frein doit être compris entre les repères « MIN » et « MAX » » fig. 301.

**Spécifications** - Le liquide de frein doit être conforme à la norme **VW 501 14** (cette norme correspond aux exigences de la norme FMVSS 116 DOT4).

Le **changement du liquide de frein** est effectué dans le cadre du contrôle.

## ! AVERTISSEMENT

- Si le délai de remplacement du liquide de frein est dépassé, cela peut entraîner la formation de bulles dans le système de freinage en cas de freinage important. Cela peut entraîner une défaillance des freins - risque d'accident !
- Tenez impérativement compte des avertissements suivants lors de travaux sur le compartiment moteur » page 275.
- Toutefois, si le niveau de liquide baisse nettement en peu de temps, ou descend en dessous de la marque « MIN » » fig. 301, il peut se faire que le système de freinage fuie. 🚫 Ne poursuivez pas votre route, risque d'accident ! Faites appel à l'assistance d'un atelier spécialisé.

## i Nota

Un niveau trop faible du liquide de frein est indiqué dans le combiné d'instruments par le voyant  ainsi que par un message correspondant » page 41. Nous vous recommandons néanmoins de contrôler régulièrement le niveau du liquide de frein directement dans le réservoir.

## Batterie du véhicule

### 📖 Entrée en matière





La batterie du véhicule représente une source de courant pour le démarrage du moteur ainsi que pour l'alimentation des consommateurs électriques du véhicule. ▶

## Coupage automatique des consommateurs - protection contre la décharge de la batterie du véhicule

Le système de commande du réseau de bord tente d'empêcher le déchargement de la batterie du véhicule lorsque cette dernière est fortement sollicitée.

- ▶ Par l'augmentation du ralenti moteur.
- ▶ Par la limitation de puissance de certains consommateurs.
- ▶ Par l'arrêt de certains consommateurs (chauffage de siège, chauffage de la lunette arrière) autant que nécessaire.

## Symboles d'avertissement sur la batterie du véhicule

Symbole	Signification
	Portez toujours des lunettes de protection !
	L'électrolyte est très corrosif. Portez toujours des gants de protection ainsi que des lunettes de protection !
	Tenez tout feu, toute étincelle, et toute flamme nue à distance de la batterie du véhicule et ne fumez pas !
	Un mélange explosif se forme pendant le chargement de la batterie du véhicule !
	Tenez les enfants à l'écart de la batterie du véhicule !

## ! AVERTISSEMENT

L'électrolyte de la batterie est très corrosif - risque de blessures, de brûlures par acide ou d'empoisonnement ! Les vapeurs corrosives dans l'air irritent et endommagent les voies respiratoires ainsi que les yeux. Tenez compte des avertissements suivants.

- Portez toujours des gants de protection, une protection des yeux et de la peau lorsque vous manipulez la batterie du véhicule.
- En cas de contact du liquide électrolytique avec les yeux et la peau, rincez immédiatement l'emplacement concerné avec abondance d'eau pendant une minute au moins. Faites immédiatement appel à un médecin.
- Tenez la batterie hors de portée des personnes qui ne sont pas totalement autonomes (par ex. les enfants).
- Ne faites pas pencher la batterie du véhicule, comme de l'électrolyte risque alors de s'échapper des orifices de dégazage.

## ! AVERTISSEMENT

En cas de travaux sur la batterie du véhicule, il existe un risque d'explosion, d'incendie, de blessures et de brûlures par acide ! Tenez compte des avertissements suivants.

- Évitez de fumer, de manier des flammes nues ou des éclairages et d'effectuer des activités sources d'étincelles.
- **Une batterie de véhicule déchargée peut geler facilement.** Ne chargez jamais une batterie gelée ou décongelée. Remplacez toute batterie de véhicule gelée.
- N'utilisez jamais une batterie endommagée.
- Ne branchez pas ensemble les pôles de la batterie en pontant les deux pôles, un court-circuit se produit.

## ! ATTENTION

Veillez à ce que le liquide de batterie n'entre pas en contact avec le véhicule - risque d'endommagement du véhicule.

## i Nota

- Nous vous recommandons de confier l'ensemble des travaux sur la batterie du véhicule à un atelier spécialisé.
- Il convient de faire remplacer la batterie de véhicule de plus de 5 ans.

## Vérifier l'état



Fig. 302  
Batterie du véhicule : Indicateur de niveau de l'électrolyte

 Veuillez tout d'abord lire et observer  et  à la page 281.

L'état de la batterie est également contrôlé régulièrement dans le cadre d'un Service d'entretien dans un atelier spécialisé. ▶

### Contrôler le niveau d'électrolyte

Pour les batterie de véhicule avec affichage du niveau d'électrolyte, l'affichage du niveau d'électrolyte peut être contrôlé grâce à cette coloration. Pour les batteries de véhicule avec la désignation « AGM », il n'est pas possible d'effectuer un contrôle du niveau d'électrolyte.

Des bulles d'air peuvent influencer la couleur de l'indicateur. C'est pourquoi vous devez tapoter légèrement sur l'indicateur avant d'effectuer le contrôle  
» fig. 302.

Couleur noire : le niveau d'électrolyte est correct.

Incolore ou coloration jaune clair : le niveau d'électrolyte est insuffisant, il faut remplacer la batterie.

### Déchargement de la batterie

En cas de courts trajets fréquents, la batterie du véhicule ne se recharge pas suffisamment.

En cas de faibles températures, la capacité de la batterie se réduit.

Si le véhicule n'est pas utilisé pendant plus de 3 à 4 semaines, débranchez alors le pôle négatif  $\ominus$  de la batterie ou chargez la batterie en continu avec un courant très faible.

## Chargement

 **Veillez tout d'abord lire et observer  et  à la page 281.**

Ne chargez la batterie seulement si le contact est mis et si tous les consommateurs sont éteints.

**Tenez compte des instructions du constructeur du chargeur.**

### Processus de chargement

- » Pour les véhicules avec le système STOP & START ou le chauffage stationnaire, la borne du chargeur sur le pôle  $\oplus$  de la batterie, branchez la borne  $\oplus$  du chargeur sur le point de masse du moteur  $\oplus$  » page 296.
- » Pour les véhicules sans le système STOP & START ou le chauffage stationnaire, branchez la borne du chargeur sur les pôles de batterie correspondants ( $\oplus$  sur  $\oplus$ ,  $\ominus$  sur  $\ominus$ ).
- » Branchez le câble réseau du chargeur sur la prise et allumez l'appareil.
- » Une fois la charge terminée : Éteignez d'abord le chargeur puis débranchez le câble réseau de la prise.
- » Branchez les bornes du chargeur de la batterie du véhicule.

Établissez un courant de charge de 0,1 fois la capacité totale de la batterie (ou inférieure) jusqu'au rechargement complet de la batterie.

### AVERTISSEMENT

- Au moment du chargement de la batterie du véhicule, de l'hydrogène est libéré - risque d'explosion. Une explosion peut également être provoquée par des étincelles ou en débranchant ou défaisant la fiche du câble.
- La charge rapide de la batterie du véhicule est dangereuse, cela requiert un chargeur spécial et des connaissances spécifiques. Par conséquent, faites effectuer le chargement rapide par un atelier spécialisé.

## Débranchement/branchement et remplacement

 **Veillez tout d'abord lire et observer  et  à la page 281.**

La nouvelle batterie du véhicule doit être dotée de la même capacité, tension électrique, intensité de courant et taille que la batterie d'origine.

Nous recommandons de faire remplacer la batterie par un atelier spécialisé.

- » Pour le débranchement de la batterie, coupez le contact, débranchez d'abord le pôle négatif  $\ominus$ , puis le pôle positif  $\oplus$  de la batterie.
- » Pour le branchement de la batterie, branchez d'abord le pôle positif  $\oplus$ , puis le pôle négatif  $\ominus$  de la batterie.

Après le débranchement et le rebranchement de la batterie du véhicule, les fonctions ou équipements suivants peuvent être partiellement ou totalement hors service.

Fonction / équipement	Mise en service
Lève-vitre	» page 68
Toit ouvrant coulissant/relevable panoramique	» page 70
Store pare-soleil	» page 70
Réglage de l'heure	» page 50

## **!** ATTENTION

- Débranchez la batterie du véhicule uniquement une fois le contact coupé et les consommateurs éteints- risque d'endommagement du dispositif électrique du véhicule.
- Avant de débrancher la batterie, fermez le capot du coffre à bagages, toutes les fenêtres, le toit ouvrant coulissant/relevable ainsi que le store pare-soleil électrique - autrement il peut y avoir des dysfonctionnements dans le fonctionnement de ces éléments d'équipement.
- Les câbles ne doivent en aucun cas être intervertis - risque d'incendie.

## **i** Nota

Après le débranchement et le rebranchement de la batterie du véhicule, nous vous recommandons de faire contrôler votre véhicule par un atelier spécialisé afin de garantir un fonctionnement parfait du véhicule.

## Roues

### Jantes et pneus

#### Remarques pour l'utilisation des roues

**L'adhérence des pneus** neufs n'est pas encore optimale au cours des 500 premiers kilomètres environ, il faut rouler en conséquence avec prudence.

**Les pneus avec les sculptures** les plus profondes doivent toujours être montés à l'avant.

**Les jantes et les boulons** de roues sont étudiés dès le départ pour aller ensemble. Nous recommandons d'utiliser les jantes et les boulons de roues de la gamme d'accessoires d'origine ŠKODA.

**Entreposez les roues** ou les pneus démontés toujours dans un endroit frais, sec et sombre autant que possible. Les pneus doivent être conservés en position verticale.

#### Durée de vie des pneus

Les pneus vieillissent et perdent alors leurs caractéristiques d'origine, même s'ils ne sont pas utilisés. Il est déconseillé d'utiliser des pneus âgés de plus de 6 ans.

La date de fabrication est indiquée sur le côté du pneu (le cas échéant à l'intérieur). par ex. **DOT** ... signifie que le pneu a été fabriqué au cours de la 20ème semaine de l'année 2017.

#### Domages des pneus

Nous recommandons de contrôler régulièrement les pneus et jantes pour détecter toute détérioration éventuelle (par ex. fissures, déformations, etc.).

Retirez immédiatement les corps étrangers dans le profil du pneu (par ex. les graviers etc.).

Les corps étrangers, qui ont pénétré dans les pneus (par ex. des clous etc.), ne doivent pas être retirés et il faut demander l'aide d'un atelier spécialisé.

#### Montage des nouveaux pneus

Ne roulez qu'avec des pneus à carcasse radiale prescrite du même type sur les quatre roues, ayant les mêmes dimensions (circonférence de roulement) et des sculptures identiques sur un même essieu.

Remplacer les pneus par essieu lors du montage de nouveaux pneus. ▶

## Pneus unidirectionnels

Certains pneus peuvent être unidirectionnels. Des flèches sur le flanc des pneus indiquent dans quels sens ceux-ci doivent tourner.

Le sens de rotation prescrit doit impérativement être respecté, autrement les propriétés suivantes des pneus peuvent être restreintes.

- ▶ Stabilité de conduite.
- ▶ Adhérence au sol.
- ▶ Bruits de pneus et usure des pneus.

## ! AVERTISSEMENT

Ne roulez jamais avec des pneus endommagés ou âgés de plus de 6 ans - risque d'accident.

## ! ATTENTION

- Les roues doivent éviter tout contact avec des matières (par ex. l'huile, la graisse et l'essence) qui pourraient les endommager. Si les roues sont entrées en contact avec ces matières, nous vous conseillons de faire vérifier votre véhicule par un atelier spécialisé.
- N'utilisez pas les jantes en métal léger ou avec une surface corrigée pendant l'hiver - risque d'endommagement des jantes (par ex. par le matériau d'épandage).

## Pression de gonflage des pneus

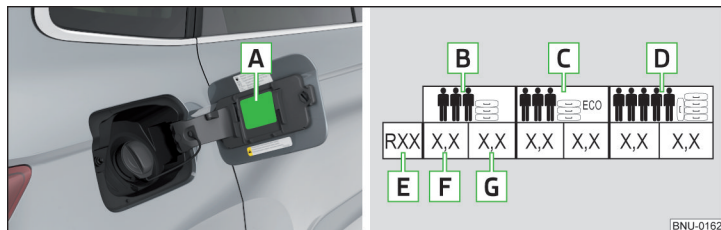

Fig. 303 Autocollant avec un tableau des valeurs de pression des pneus / regonfler les pneus

Les valeurs de pression des pneus prescrites sont indiquées sur l'autocollant avec des pictogrammes **A** » fig. 303 (pour certains pays, les pictogrammes sont remplacés par un texte).

## Adaptez toujours la pression de gonflage des pneus à la charge du véhicule.

- B** Pression de gonflage pour véhicule à moitié chargé
- C** Pression de gonflage pour une utilisation économique (consommation de carburant légèrement moins élevée et émissions moindres)
- D** Pression de gonflage pour véhicule totalement chargé
- E** Diamètre du pneu en pouces  
Cette donnée sert uniquement d'information pour la pression des pneus prescrite. Celle-ci ne présente pas de liste des dimensions de pneus autorisées pour votre véhicule. Ces indications sont spécifiées dans la documentation technique du véhicule, ainsi que dans la déclaration de conformité (document COC).
- F** Valeur de pression des pneus de l'essieu avant
- G** Valeur de pression des pneus de l'essieu arrière

## Contrôle de la pression des pneus

Contrôlez la pression des pneus, y compris celle de la roue de secours, au moins une fois par mois et avant tout long trajet.

Contrôlez toujours la pression sur des pneus froids. Ne réduisez pas la pression quand elle est plus élevée sur des pneus chauds.

Pour les véhicules avec surveillance de la pression des pneus, enregistrez les valeurs de pression des pneus dans le système à chaque modification de la pression des pneus » [page 259](#).

## ! AVERTISSEMENT

- Ne roulez pas avec des pneus dont la pression est incorrecte - risque d'accident.
- Lors de la perte très rapide de pression d'un pneu (par ex. crevaison) il faut immobiliser prudemment le véhicule sans donner de grands coups de volant et sans freinage brusque - risque d'accident.

## i Nota

Le certificat de conformité (le document COC) est disponible auprès des partenaires ŠKODA (valable uniquement pour certains pays et pour certaines variantes de modèles)

## Usure des pneus et remplacement des roues

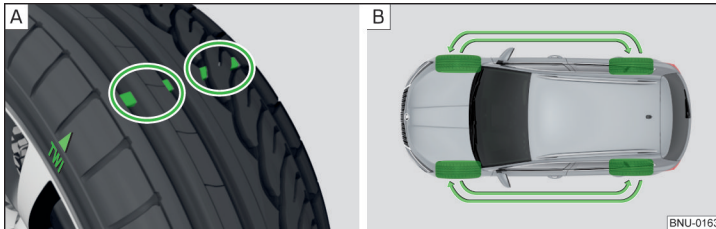

Fig. 304 Indicateur d'usure de pneus / changement de roues

L'usure des pneus augmente dans les conditions suivantes.

- ▶ Pression des pneus incorrecte.
- ▶ Mode de conduite (par ex. conduite rapide dans les tournants, accélération/freinage brusque).
- ▶ Équilibrage des roues incorrect (faites équilibrer les roues après le changement/la réparation des roues ou en cas de perturbation sur la direction).
- ▶ Position incorrecte des roues.

Dans le profil des pneus se trouvent des indicateurs d'usure, qui indiquent la profondeur de profil minimum autorisée » fig. 304 - [A]. Un pneu est considéré comme usé, lorsque cet indicateur avec le profil de pneu est nettement usé. La position des indicateurs d'usure se reconnaît aux marques sur les flancs des pneus avec les lettres « TWI » ou d'autres symboles (par ex.  $\Delta$ ).

En cas d'usure uniforme des pneus, nous vous conseillons de changer les roues tous les 10 000 km en suivant le schéma » fig. 304 - [B].

### ! AVERTISSEMENT

- Changez les pneus au plus tard lorsqu'ils sont au niveau de l'indicateur d'usure - risque d'accident.
- Une position incorrecte des roues influence le comportement de conduite - risque d'accident.
- Des vibrations inhabituelles ou le fait que le véhicule tire sur un côté peuvent signifier qu'un pneu est endommagé. Réduisez votre vitesse et gardez-vous ! Si aucun dommage sur le pneu n'est visible de l'extérieur, faites appel à un atelier spécialisé.

## Roue de secours

Une **roue de secours appropriée** est identique aux roues montées sur le véhicule

La roue de secours porte une étiquette d'avertissement jaune sur la jante. Cette roue de secours n'étant pas prévue pour une utilisation à long terme, ne l'utilisez que pour rejoindre l'atelier spécialisé le plus proche.

### Remarques concernant l'utilisation d'une roue de secours inappropriée

- ▶ Ne couvrez pas l'étiquette d'avertissement.
- ▶ Restez particulièrement attentif pendant la conduite.

Gonflez la roue de secours à la pression maximum prescrite» page 284.

### ! AVERTISSEMENT

Une roue de secours inappropriée ne peut être utilisée que brièvement en cas de panne et en conduisant prudemment.

## Roue de secours

La roue de secours porte une étiquette d'avertissement jaune sur la jante. Cette roue de secours n'étant pas prévue pour une utilisation à long terme, ne l'utilisez que pour rejoindre l'atelier spécialisé le plus proche.

**La roue de secours est nettement plus fine que les roues montées en usine.**

### Remarques concernant l'utilisation d'une roue de secours

- ▶ Ne couvrez pas l'étiquette d'avertissement.
- ▶ Restez particulièrement attentif pendant la conduite.
- ▶ La pression de gonflage nécessaire pour la roue de secours R 18 est de 4,2 bars.

### ! AVERTISSEMENT

- Observez les consignes sur l'étiquette de la roue de secours.
- Ne roulez jamais avec plus d'une roue de secours montée.
- Lors de la conduite avec la roue de secours, évitez les grandes accélérations, les freinages importants et la conduite rapide dans les virages.
- Évitez d'utiliser des chaînes à neige sur la roue de secours.

## Marquage du pneu

### Explication de l'inscription du pneu - par ex. 215/55 R 17 94 V

215	Largeur du pneu en mm
55	Rapport hauteur/largeur en %
R	Lettre caractéristique du type de pneu à carcasse Radiale
17	Diamètre de la jante en pouces
94	Indice de charge
V	Symbole de vitesse

**Indice de charge - indique la charge maximum autorisée sur un pneu individuel.**

Indice de charge	92	93	94	95	97	98	99
Charge (en kg)	630	650	670	690	730	750	775

**Symbole de vitesse - indique la vitesse maximale autorisée du véhicule avec des pneus de la catégorie correspondante montés**

Symbole minimale	S	T	U	H	V	W	Y
Vitesse maximale (en km/h)	180	190	200	210	240	270	300

### ! AVERTISSEMENT

Ne dépassez jamais la capacité de charge maximale autorisée et la vitesse pour les pneus montés - risque d'accident !

## Fonctionnement dans des conditions hivernales

### Pneus toute saison (ou « hiver »)



Les pneus toute saison ou hiver (indiqué par le symbole **M+S** ou un symbole de sommet de montagne/de flocon de neige ) améliorent les caractéristiques de conduite du véhicule dans des conditions hivernales.

Pour obtenir le meilleur comportement routier possible, les quatre roues doivent être équipées de pneus toutes saisons ou hiver avec une profondeur de profil minimale de 4 mm.

Sur des pneus hiver montés, remontez à temps les pneus d'été car le comportement routier du véhicule est meilleur avec des pneus d'été sur des routes sans neige et sans verglas ainsi que par des températures supérieures à 7 °C - la distance de freinage est plus courte, les bruits de roulement moins prononcés, les pneus s'usent moins.

### Symbole de vitesse

Vous pouvez utiliser des pneus toutes saisons ou hiver (signalés par **M+S** et un symbole sommet/flocon de neige ) prévus pour une catégorie de vitesse inférieure à celle indiquée dans la documentation technique du véhicule à condition de ne pas dépasser la vitesse maximum autorisée pour ceux-ci, même si le véhicule peut rouler à une vitesse supérieure.

La limite de vitesse pour les pneus toute saison ou hiver peut être réglée dans l'écran du menu   →  → Pneus.

Si le véhicule dispose de pneus toute saison ou hiver d'une catégorie de vitesse plus faible que la vitesse maximum indiquée pour le véhicule (ne concerne pas les pneus fournis par défaut), un avertissement avec la valeur maximum de la catégorie de vitesse prévue pour les pneus montés doit être placé à l'intérieur du véhicule et à un endroit visible dans le champ de vision du conducteur. L'avertissement (autocollant) peut être remplacé en réglant la valeur maximum de la catégorie de vitesse prévue pour les pneus montés dans l'Infotainment (valable pour certains pays seulement). Cette indication définit la vitesse maximum autorisée du véhicule à ne pas dépasser avec les pneus toute saison ou hiver montés.

### Chaînes à neige

Les chaînes à neige améliorent le comportement routier dans des conditions climatiques hivernales sur les routes.

Enlevez les enjoliveurs pleins avant le montage des chaînes à neige.

N'utilisez que des chaînes à neige dont les maillons et joints ne dépassent pas 12 mm.

### Traction avant

Les chaînes à neige peuvent être montées seulement sur les roues avant et ne sont utilisables qu'avec les jantes/combinaisons de pneus suivantes. ▶

Dimensions des jantes	Déport de roue ET	Taille des pneus
6J x 16	43 mm	215/60 R17

#### **Quatre roues motrices**

Les chaînes à neige peuvent être montée sur les roues avant et arrière.

L'utilisation de chaînes antidérapantes n'est autorisée, pour des raisons techniques, que sur les combinaisons de jantes/pneus suivants.

Dimensions des jantes	Déport de roue ET	Taille des pneus
6J x 16	43 mm	215/60 R17

#### **! AVERTISSEMENT**

N'utilisez pas les chaînes à neige sur les routes sans neige et sans verglas - le comportement routier pourrait être restreint et vous risquez d'abîmer les pneus.

## Faites-le vous-même

### Équipements de secours et mesures d'aide

#### Équipements de secours

#### Emplacement de la trousse de secours et du triangle d'avertissement

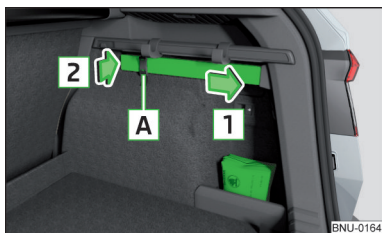

Fig. 305  
**Emplacement de la trousse de premiers secours/emplacement du triangle de présignalisation**

Les informations suivantes s'appliquent pour la trousse de secours et le triangle de présignalisation de la gamme d'accessoires d'origine ŠKODA.

#### Emplacement de la trousse de secours

La trousse de secours peut être fixée sur le côté droit du coffre à bagages à l'aide d'une sangle » fig. 305.

#### Emplacement du triangle de pré-signalisation

Le triangle peut être fixé sur le côté droit du coffre à bagages à l'aide d'une sangle » fig. 305.

- Insérez une extrémité du triangle dans l'insert dans le sens de la flèche **1**.
- Insérez l'autre extrémité dans l'encastrement dans le sens de la flèche **2** et fixez-la avec le bandeau **A**.

Pour le **retrait** il faut d'abord détacher la fixation du bandeau.

#### **!** AVERTISSEMENT

Fixez toujours correctement la trousse de secours et le triangle, sinon ils risqueraient de blesser les passagers en cas de freinage brusque ou de choc.

#### Emplacement pour la veste réfléchissante



Fig. 306  
**Compartiment de rangement pour la veste réfléchissante dans la portière avant**

Vous pouvez ranger la veste réfléchissante dans le compartiment du vide-poches de la portière **A** » fig. 306.

Pour les passagers des sièges arrière, il est possible de ranger la veste réfléchissante dans le compartiment du vide-poches de la portière arrière.

#### Extincteur

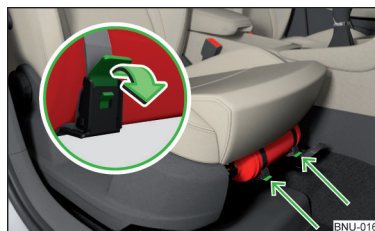

Fig. 307  
**Détacher l'extincteur**

L'extincteur est fixé sous le siège du passager avant, dans un support, par deux sangles.

- Pour retirer l'extincteur, détachez les sécurités sur les deux sangles dans le sens de la flèche et retirez l'extincteur » fig. 307.
- Pour fixer l'extincteur, il suffit de le remettre dans son support et de le fixer avec les sangles.

La notice d'utilisation est affichée sur l'extincteur.

Observez la date d'expiration de l'extincteur. Passée cette période, le bon fonctionnement de l'appareil n'est plus garanti. ▶

## ! AVERTISSEMENT

Fixez toujours correctement l'extincteur, sinon il risquerait de blesser les passagers en cas de freinage brusque ou de choc.

## Outils de bord

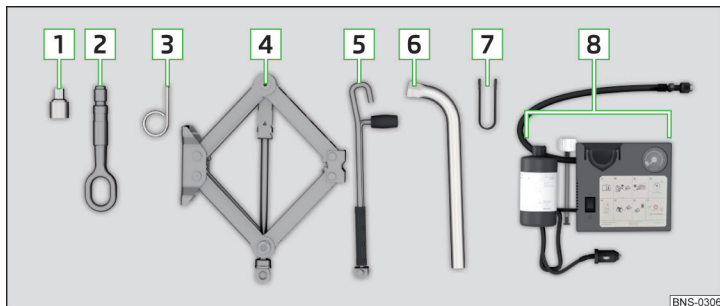

Fig. 308 Outillage de bord

La caisse avec l'outillage de bord se trouve au niveau de la roue de secours. L'outillage de bord peut être rangé dans une sacoche dans le coffre.

**Le contenu de l'outillage de bord varie d'un équipement à un autre.**

- 1 Pièce de rehausse pour boulons antivols
- 2 Œillet de remorquage
- 3 Étrier d'extraction des enjoliveurs pleins
- 4 Cric avec un panneau d'indication
- 5 Manivelle pour le cric
- 6 Clé de roue
- 7 Agrafe d'extraction pour les capuchons des boulons de roues
- 8 Kit de dépannage

## ! AVERTISSEMENT

- Le cric fourni sortie usine n'est prévu que pour votre type de véhicule. Ne l'utilisez en aucun cas pour lever d'autres véhicules ou charges - risque de blessure.
- Placez toujours l'outil de façon sécurisée dans les renforcements dans le vide-poche au niveau de la roue de secours ou dans la sacoche. Celle-ci doit être rangée dans le coffre.

## ! ATTENTION

Revissez les points d'appui dans leur position d'origine avant de les ranger dans la caisse avec l'outillage de bord, sous risque d'endommagement de la caisse.

## i Nota

Le cric ou le carnet de bord sont joints à la déclaration de conformité.

## Remplacement des roues

### Opérations préalables

**Pour des raisons de sécurité, respectez les consignes suivantes avant de changer une roue dans la circulation.**

- Garez le véhicule le plus loin possible de la circulation - choisissez un emplacement avec un sol plat et ferme.
- Coupez le moteur.
- Pour les véhicules à BV mécanique, enclencher la **première vitesse**.
- Pour les véhicules à boîte de vitesses automatique, placez le levier sélecteur en position **P**.
- Activez le frein de stationnement.
- Activez les feux de détresse et placez le triangle de présignalisation à la distance prescrite.
- **Faites descendre tous les passagers.** Pendant le changement de la roue, les passagers ne doivent pas demeurer sur la voie (se tenir derrière les glissières de sécurité par ex.).
- Si une remorque est attelée, désattachez-la.

### Changement de roue

- Sortez la roue de secours » [page 290](#).
- Retirez l'enjoliveur intégral de roue » [page 291](#) ou les capuchons » [page 291](#).
- Desserrez les vis à ailettes » [page 292](#) » **!**

- Levez le véhicule » page 292 jusqu'à ce que la roue à changer ne touche plus le sol.
- Dévissez complètement les boulons de roues et posez-les sur une surface propre (chiffon, papier, par ex.).
- Retirez avec précaution la roue endommagée.
- Mettez la roue de secours en place et serrez légèrement les boulons de roue.
- Abaissez le véhicule.
- À l'aide de la clé de roue, serrez en alternance les boulons de roue opposés (en quinconce) » page 292.
- Remontez l'enjoliveur intégral de roue » page 291 ou les capuchons » page 291.

Tenez compte du sens de rotation en cas de montage d'une roue à pneu unidirectionnel » page 284.

Tous les boulons doivent être propres et tourner facilement. Si les boulons sont corrodés ou difficilement manipulables, ceux-ci doivent être remplacés.

#### ! AVERTISSEMENT

- Ne desserrez que légèrement les boulons de roue (d'un tour environ) tant que le véhicule n'a pas été levé. Dans le cas contraire, la roue peut se desserrer et tomber - risque de blessure.
- Les boulons ne doivent en aucun cas être graissés ou huilés - risque d'accident.

#### Travaux ultérieurs

Suivez les étapes suivantes après le changement de roue.

- Rangez la roue remplacée dans l'insert sous le revêtement de plancher du coffre et fixez-la avec une vis de sécurité (remettez le pied de support du plancher du coffre dans la vis).
- Rangez l'outillage de bord à l'emplacement prévu.
- Contrôlez la pression du pneu de la roue montée et le cas échéant adaptez-la, et pour les véhicules avec le système de surveillance de la pression enregistrez la valeur de la pression dans le système » page 259.
- Faites contrôler aussi tôt que possible le couple de serrage des boulons de roues. Le couple de traction prescrit est de **140 Nm**.

Remplacez le pneu endommagé. Il est déconseillé de réparer le pneu.

#### ! AVERTISSEMENT

Un couple de serrage des vis de roue trop élevé peut endommager les vis et les filetages et peut entraîner une déformation permanente des surfaces de contact sur les jantes. En cas de couple de serrage trop faible, les roues peuvent se détacher pendant la conduite - risque d'accident. Roulez prudemment et à vitesse modérée jusqu'au contrôle du couple de serrage.

#### Retirer/ranger la roue de secours



Fig. 309 Retirer la roue

La roue de secours se trouve dans une auge sous le revêtement du plancher du coffre à bagages et elle est fixée par une vis de sécurité » fig. 309.

#### Retirer la roue

- Soulevez le revêtement du fond du coffre.
- Retirez le pied de support pour le plancher du coffre dans le sens de la flèche **1** et dévissez la vis de sécurité dans le sens de la flèche **2** » fig. 309.

#### Rangement de la roue

- Placez la roue, avec la face extérieure vers le bas, dans le cuvelage de la roue de secours.
- Vissez les écrous dans le sens inverse de la flèche jusqu'à la butée **2** » fig. 309.
- Remettez le pied de support pour le plancher du coffre dans le sens inverse de la flèche **1**.
- Remettez en place le revêtement du fond du coffre.

## Retirer/ranger la roue de secours

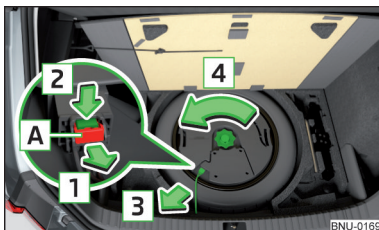

Fig. 310  
Retirer la roue

La roue de secours se trouve dans une auge sous le revêtement du plancher du coffre à bagages et elle est fixée par une vis de sécurité.

### Retirer la roue

- › Soulevez le revêtement du fond du coffre.
- › Tirez sur la fiche du verrouillage **A** dans le sens de la flèche **1** » fig. 310 .
- › Appuyer sur l'enclenchement dans le sens de la flèche **2** et retirer la fiche dans le sens de la flèche **3**.
- › Rabattez le cache dans le sens de la flèche **4**.
- › Sortir le haut-parleur.
- › Retirez la roue.

### Rangement de la roue

- › Placez la roue, avec la face extérieure vers le bas, dans le cuvelage de la roue de secours.
- › Insérer le haut-parleur.
- › Vissez les écrous dans le sens inverse de la flèche jusqu'à la butée **4** » fig. 310.
- › Insérez la prise dans le haut-parleur.
- › Enfichez le fusible **A** dans le sens inverse de la flèche **1**.
- › Remettez en place le revêtement du fond du coffre.

## Enjoliveurs intégraux de roue

### Enlever l'enjoliveur

- › Accrochez les étriers pour retirer les enjoliveurs des roues sur le bord d'une des ouvertures d'air dans l'enjoliveur.
- › Enfoncez la clé de roue dans l'étrier, appuyez-la sur le pneu et retirez l'enjoliveur.

### Monter l'enjoliveur

- › Enfoncez d'abord l'enjoliveur au niveau de l'encoche prévue pour la valve sur la jante.
- › Enfoncez l'enjoliveur dans la jante jusqu'à ce qu'il se soit correctement emboîté sur tout son pourtour.

À l'arrière de l'enjoliveur livré d'usine ou de la gamme d'accessoires d'origine ŠKODA, l'emplacement du boulon antivol est représenté par un symbole. Lors de l'utilisation du boulon antivol, celui-ci doit être monté à cet endroit » **!**

### **!** AVERTISSEMENT

Nous recommandons d'utiliser des enjoliveurs de roues de la gamme d'accessoires d'origine ŠKODA. Si l'enjoliveur de roue est différent, il est impossible de garantir un apport d'air suffisant pour refroidir le système de freinage, il existe sinon un risque d'accident.

### **!** ATTENTION

- Le montage de l'enjoliveur hors de la position indiquée pour le boulon antivol risque d'endommager l'enjoliveur.
- N'utilisez que la pression de la main, ne tapez pas sur l'enjoliveur intégral de roue - risque d'endommagement de l'enjoliveur.

### **i** Nota

Nous recommandons d'utiliser des enjoliveurs de roues de la gamme d'accessoires d'origine ŠKODA.

## Capuchon des boulons de roue



Fig. 311  
Retrait des capuchons

- › Pour enlever le capuchon, enfoncez l'agrafe d'extraction jusqu'à la butée dans le capuchon et retirez celle-ci dans le sens de la flèche » fig. 311.
- › Pour le montage, enfoncez le capuchon jusqu'à la butée sur le boulon de roue.

## Boulons de roues antivol

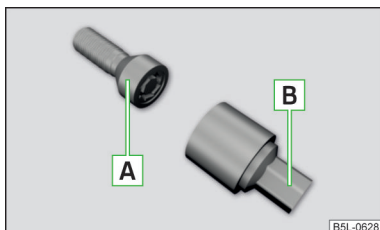

Fig. 312  
Boulon de roue antivol et pièce de rehausse

Les boulons de roues antivol protègent vos roues contre le vol. Ceux-ci peuvent être desserrés/serrés uniquement avec la pièce de rehausse **B** » fig. 312 .

- » Insérez l'adaptateur **B** jusqu'à la butée sur le boulon de roues antivol **A**.
- » Enfoncez la clé jusqu'à la butée dans la pièce de rehausse **B** et desserrez/serez le boulon de roue.
- » Retirez la pièce de rehausse.

**L'adaptateur pour les boulons de roue antivol doit toujours être dans le véhicule dans l'éventualité d'une crevaison !**

Pour les enjoliveurs fournis à l'usine ou issus de la gamme d'accessoires d'origine ŠKODA, il faut monter le boulon de roue antivol conformément à l'emplacement signalé au dos de l'enjoliveur.

### **i** Nota

Nous recommandons de conserver l'étiquette avec le numéro de code. Ce numéro permet de disposer d'un adaptateur de rechange des accessoires d'origine ŠKODA.

## Desserrage/serrage des boulons de roue



Fig. 313  
Desserrer les boulons de roue

- » Enfoncez la clé démonte-roue jusqu'en butée sur le boulon de roue. Pour les boulons de roues antivol, utilisez la pièce de rehausse correspondante » fig. 312 à la page 292.
- » Pour dévisser les vis, tenez le bout de la clé et tournez la vis environ un tour dans le sens de la flèche » fig. 313.
- » Pour serrer les vis, saisissez la clé par son extrémité et faites tourner le boulon dans le sens inverse de la flèche » fig. 313 jusqu'à ce qu'il soit bien serré.

### **!** AVERTISSEMENT

Vous pouvez appuyer avec précaution avec le pied sur l'extrémité de la clé si vous n'arrivez pas à débloquer les boulons. Tenez-vous alors au véhicule et faites attention à ne pas perdre l'équilibre - risque de blessures.

## Levage du véhicule

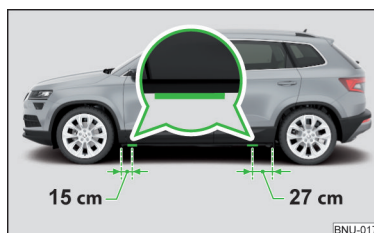

Fig. 314  
Points d'appui pour le cric

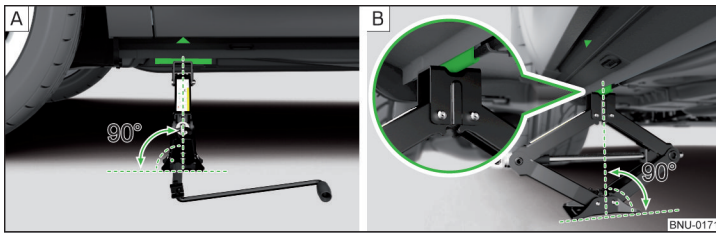

Fig. 315 Application du cric

Avant de soulever le véhicule, respectez les consignes de sécurité » **!**

Utilisez le cric de l'outillage de bord pour soulever le véhicule. Placez le cric sur le point d'appui le plus proche de la roue défectueuse.

La tige d'insertion du cric se trouve directement sous le marquage du revêtement » fig. 315 - **A**.

- Accrochez la manivelle **5** dans le logement prévu à cet effet sur le cric **4** » page 289.
- Placez l'embase du cric sur toute la surface sur un sol plan pour que le cric s'applique perpendiculairement à l'emplacement du point d'appui » fig. 315 - **A**.
- Élevez le cric avec la manivelle jusqu'à ce que la mâchoire du levier touche le point d'appui » fig. 315 - **B**.
- Continuez à surélever le véhicule jusqu'à ce que la roue ne touche plus le sol.

#### **!** AVERTISSEMENT

Tenez compte des conseils suivants, sinon vous risquez de vous blesser.

- Bloquez le véhicule pour qu'il ne puisse pas rouler de manière inattendue.
- Bloquez toujours l'embase du cric pour ne pas qu'elle glisse.
  - Placez sous le cric sur une surface meuble (par ex. graviers) un support stable de grande dimension.
  - Placez sous le cric sur une surface lisse (par ex. pavés) un support anti-dérapant (par ex. un tapis en caoutchouc).
- Levez toujours le véhicule avec les portières fermées.
- Si vous levez le véhicule, ne passez jamais de parties du corps (par ex. les bras ou les jambes) sous le véhicule.
- Ne laissez jamais tourner le moteur si le véhicule est levé.

#### **!** ATTENTION

Veillez à ce que le cric soit correctement placé sur la traverse du dessous de caisse, sinon vous risquez d'endommager le véhicule.

### Kit de dépannage

#### 📖 Entrée en matière

Les informations suivantes s'appliquent pour le kit de réparation monté en usine.

À l'aide du kit de réparation, les incisions dans le pneu ayant un diamètre de 4 mm maximum peuvent être colmatées.

La réparation au moyen du kit de dépannage ne se substitue en aucun cas à une réparation durable. Elle ne sert qu'à permettre de se rendre à l'atelier spécialisé ŠKODA le plus proche.

Remplacez dès que possible un pneu réparé à l'aide du kit de dépannage des pneus ou informez-vous auprès d'un atelier spécialisé des possibilités de réparation.

Les corps étrangers, qui ont pénétré dans les pneus (par ex. des clous etc.), ne doivent pas être retirés.

Dans les cas suivants, n'utilisez pas le kit de réparation.

- ▶ La jante est endommagée.
- ▶ La température extérieure est inférieure à la température minimum indiquée dans la notice d'utilisation de la bouteille de gonflage des pneus avec joint.
- ▶ Incisions dans le pneu de plus de 4 mm.
- ▶ Dommages sur le flanc du pneu.
- ▶ La date limite de consommation (voir flacon) est dépassée.

#### **!** AVERTISSEMENT

- En cas de contact du produit d'étanchement de avec la peau, lavez immédiatement les parties touchées.
- Respectez les indications mentionnées dans le manuel d'utilisation du fabricant du kit de dépannage.

## Description du kit de réparation

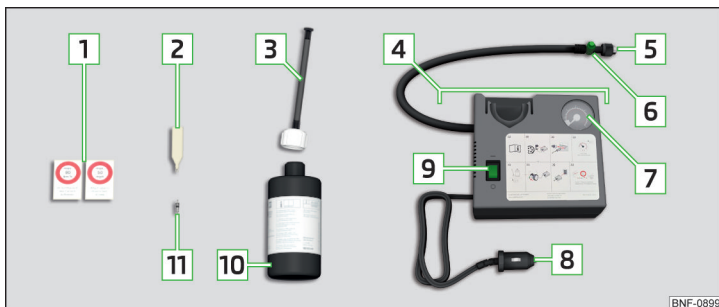

Fig. 316 Description du kit de réparation

📖 **Veillez tout d'abord lire et observer** **!** à la page 293.

Ce kit se trouve dans une boîte sous le revêtement de sol du coffre à bagages.

- 1** Autocollant indiquant la vitesse « max. 80 km/h » maxi ou « max. 50 mph »
- 2** Visseur/dévisseur d'embout de valve
- 3** Flexible de remplissage avec obturateurs
- 4** Compresseur à air (l'agencement des éléments de commande peut différer en fonction du type de compresseur à air fourni avec le véhicule)
- 5** Flexible de gonflage des pneus
- 6** Touche pour la décompression des pneus
- 7** Manomètre
- 8** Fiche 12 volts
- 9** Contacteur MARCHE/ARRET
- 10** Flacon de produit de colmatage des pneus contenant du produit d'étanchement
- 11** Embout de valve de rechange

### **i** Nota

Le compresseur d'air ou le carnet de bord sont joints à la déclaration de conformité.

## Préparatifs pour l'utilisation du kit de dépannage

📖 **Veillez tout d'abord lire et observer** **!** à la page 293.

**Pour des raisons de sécurité, respectez les consignes suivantes avant de réparer une roue dans la circulation.**

- Garez le véhicule le plus loin possible de la circulation - choisissez un emplacement avec un sol plat et ferme.
- Coupez le moteur.
- Pour les véhicules à BV mécanique, enclencher la **première vitesse** .
- Pour les véhicules à boîte de vitesses automatique, placez le levier sélecteur en position **P**.
- Activez le frein de stationnement.
- Activez les feux de détresse et placez le triangle de présignalisation à la distance prescrite.
- **Faites descendre tous les passagers.** Pendant la réparation d'un pneu, les passagers ne doivent pas demeurer sur voie (se tenir derrière les glissières de sécurité par ex.).
- Si une remorque est attelée, désattachez-la.

## Étanchement et gonflage du pneu

📖 **Veillez tout d'abord lire et observer** **!** à la page 293.

### Étanchement

- Dévissez le capuchon de valve du pneu endommagé.
- Placez l'extracteur de valve **2** » fig. 316 à la page 294 sur l'élément de valve, de manière à ce que l'élément de valve entre dans la fente de l'extracteur de valve.
- Dévissez l'élément de valve et posez-le sur une surface propre (chiffon, papier, par ex.).
- Secouez énergiquement le flacon **10** pendant quelques secondes.
- Vissez à fond le flexible de remplissage **3** en sens horaire sur le flacon de produit de colmatage des pneus **10**. La pellicule sur l'obturateur du flacon est enfoncée.
- Retirez l'obturateur du flexible de remplissage **3** et enfoncez le flacon sur la valve du pneu.
- Maintenez le flacon **10** le fond dirigé vers le haut et injectez la totalité du produit d'étanchement du flacon de produit de colmatage dans le pneu.
- Retirez le tuyau de remplissage de la soupape du pneu.
- Revissez l'élément de valve avec l'extracteur de valve **2**.

## Gonflage

- › Vissez fermement le flexible de gonflage des pneus **5** » [fig. 316](#) à la page 294 sur la valve du pneu.
- › Pour les véhicules à boîte de vitesses mécanique, placez le levier de vitesse au point mort.
- › Pour les véhicules à boîte de vitesses automatique, placer le levier sélecteur en position P.
- › Démarrez le moteur.
- › Branchez le connecteur **8** à la prise 12 V » [page 102](#).
- › Allumez le gonfleur en actionnant le commutateur MARCHE/ARRET **9**.
- › Dès que la pression des pneus de 2,0 à 2,5 bars est atteinte, coupez le compresseur d'air. Respectez la durée de fonctionnement maximum du compresseur selon la notice du kit de dépannage du fabricant » **1**.
- › S'il n'a pas été possible d'atteindre la pression de gonflage entre 2,0 et 2,5 bars, dévisser le flexible de gonflage des pneus **5** de la valve du pneu.
- › Faites une course de 10 mètres env. avec le véhicule en marche avant ou arrière, pour que le produit d'étanchement puisse se répartir dans le pneu.
- › Revissez le flexible de gonflage des pneus du gonfleur **5** à fond sur la valve du pneu et répétez la procédure de gonflage.
- › Collez l'autocollant **1** correspondant sur le tableau de bord dans le champ de vision du conducteur.

Avec une pression de gonflage entre 2,0 et 2,5 bars, il est permis de reprendre la route à 80 km/h ou 50 mph maximum.

### ! AVERTISSEMENT

- Si le pneu ne peut pas être gonflé à min. 2,0 bars, le dommage est trop important. Le produit d'étanchement n'est pas en mesure d'étanchéfier le pneu. 🚗 Ne reprenez la route ! Faites appel à l'assistance d'un atelier spécialisé.
- Le flexible de gonflage des pneus et le compresseur d'air risquent de s'échauffer pendant le gonflage – risque de brûlures.

### ! ATTENTION

Éteignez le compresseur au plus tard à la fin de la durée de fonctionnement selon la notice du kit de dépannage du fabricant - autrement vous risquez d'endommager le compresseur ! Laissez le gonfleur refroidir pendant quelques minutes avant de le rallumer.

## Consignes pour la conduite avec un pneu réparé

📖 Veuillez tout d'abord lire et observer **1** à la page 293.

Vérifiez la pression du pneu réparé après 10 minutes de trajet.

### Si la pression de gonflage est de 1,3 bar ou inférieure

- › Il n'est alors pas possible de colmater suffisamment le pneu à l'aide du kit de dépannage. 🚗 **Ne reprenez la route !** Faites appel à l'assistance d'un atelier spécialisé.

### Si la pression de gonflage est de 1,3 bar ou supérieure

- › Ajustez la pression de gonflage à la valeur correcte » [page 284](#).
- › Reprendre la route prudemment jusqu'au prochain atelier à 80 km/h ou 50 mph maximum.

### ! AVERTISSEMENT

Un pneu rempli de produit d'étanchement n'a pas la même tenue de route qu'un pneu normal. Tenez compte des conseils suivants.

- Ne roulez pas à plus de 80 km/h ou 50 mph.
- Évitez d'accélérer à fond, de freiner brutalement et de négocier les virages à vive allure.

## Aide au démarrage

### 📖 Entrée en matière

### ! AVERTISSEMENT

- Tenez impérativement compte des avertissements suivants lors de travaux sur le compartiment moteur » [page 275](#).
- Lors de la manipulation de la batterie du véhicule, veuillez respecter les avertissements suivants » [page 280](#).
- Une batterie de véhicule déchargée peut geler dès que les températures passent en dessous de 0 °C. Lorsque la batterie est gelée, ne la démarrez pas à l'aide de la batterie d'un autre véhicule - risque d'explosion et de brûlure par acide !
- N'ayez jamais recours à une aide au démarrage du moteur si le niveau d'électrolyte est trop bas dans la batterie du véhicule - risque d'explosion et de brûlure par acide !

## Aide au démarrage avec la batterie d'un autre véhicule

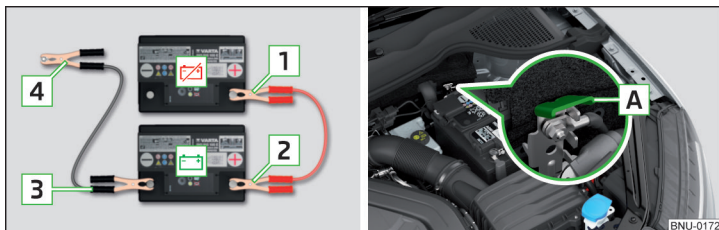

Fig. 317 Démarrage assisté : - batterie déchargée, - batterie d'alimentation / masse du moteur sur le système START STOP

Veuillez tout d'abord lire et observer à la page 295.

S'il est impossible de démarrer le véhicule suite au déchargement de la batterie, la batterie d'un autre véhicule peut être utilisée pour démarrer le moteur. Pour cela, vous avez besoin de câbles de démarrage d'une section suffisante et équipés de pinces isolées.

La tension nominale des deux batterie doit être de 12 V. La capacité(en Ah) de la batterie d'alimentation ne doit pas être de beaucoup inférieure à celle de la batterie déchargée.

### Branchez les câbles de dépannage dans l'ordre suivant.

- Fixez la borne **1** sur le pôle positif de la batterie déchargée.
- Fixez la borne **2** sur le pôle positif de la batterie d'alimentation.
- Fixez la borne **3** sur le pôle négatif de la batterie d'alimentation.
- Sur les véhicules avec le système START STOP, branchez la borne **4** sur la masse du moteur **A** » fig. 317 .
- Pour les véhicules sans le système STOP & START, fixez la borne **4** sur une pièce en métal reliée avec un bloc moteur massif et fixe ou directement au bloc moteur.

### Lancement du moteur

- Mettez en marche le moteur du véhicule fournissant le courant et laissez-le tourner au ralenti.
- Effectuez le processus de démarrage dans le véhicule avec la batterie déchargée.

- Si le moteur ne démarre pas dans les 10 sec., arrêtez le processus de démarrage et répétez-le au bout de trente sec.
- Retirez les câbles de dépannage exactement dans l'ordre inverse de la description ci-dessus.

### AVERTISSEMENT

- Ne branchez jamais le câble de démarrage sur le pôle négatif de la batterie déchargée - risque d'explosion.
- Les parties non isolées des pinces polaires ne doivent en aucun cas se toucher - risque de court-circuit !
- Le câble de démarrage raccordé au pôle positif de la batterie ne doit pas entrer en contact avec les pièces conductrices du véhicule - risque de court-circuit !
- Placez le câble de démarrage de manière à ce qu'il ne puisse pas être pris dans les pièces en mouvement du moteur - risque de blessures et risque d'endommagement du véhicule.

## Remorquage du véhicule

### Consignes pour le remorquage du véhicule

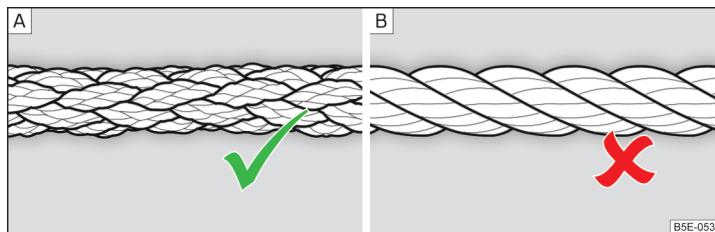

Fig. 318 Câble de remorquage tressé/ Corde de remorquage

Pour le remorquage à l'aide d'un câble de remorquage, utilisez uniquement un câble en fibres synthétiques » fig. 318 - **A** » .

Fixez le câble de remorquage ou la barre de remorquage sur l'oeillet de remorquage avant » page 297, l'oeillet de remorquage arrière » page 298 ou sur la barre à boule amovible du dispositif d'attelage » page 261. ▶

Conditions pour le processus de remorquage.

- ✓ **Les véhicules avec boîte de vitesses automatique ne doivent pas être remorqués avec l'essieu arrière surélevé - risque d'endommagement de la boîte de vitesses !**
- ✓ Si la boîte de vitesses ne contient plus d'huile, le véhicule ne doit être tracté qu'avec les roues motrices levées ou être transporté sur un camion de dépannage ou une remorque.
- ✓ La vitesse maximum lors d'un remorquage est de **50 km/h**.
- ✓ S'il n'est pas possible de le remorquer normalement ou si la distance de remorquage dépasse 50 km, le véhicule doit être transporté sur un camion spécial ou une remorque.

#### Conducteur du véhicule remorquant

- Pour les véhicules à boîte de vitesses mécanique, embrayez lentement au démarrage.
- Pour les véhicules à boîte de vitesses automatique, appuyez avec précaution sur l'accélérateur.
- Ne commencez à rouler que lorsque le câble est tendu.

#### Conducteur du véhicule remorqué

- Si possible le véhicule doit être remorqué avec le moteur allumé. Le servofrein et la direction assistée ne fonctionnent que lorsque le moteur est allumé, autrement il faut appuyer sur la pédale de frein avec beaucoup plus de force et pour tourner vous avez besoin de davantage de force.
- S'il n'est pas possible de démarrer le moteur, mettez le contact afin que le volant ne se bloque pas et afin de pouvoir utiliser les clignotants, les essuie-glaces et le lave-glace.
- Désengagez la vitesse ou, sur une boîte de vitesses automatique, placez le levier sélecteur sur la position **N**.
- Pendant le remorquage, le câble de remorquage doit toujours être tendu.

#### ! AVERTISSEMENT

- Lors du remorquage, n'utilisez pas de câble de remorquage entortillé » **fig. 318 - [B]**, l'oeillet de remorquage pourrait se dévisser du véhicule - risque d'accident.
- Le câble de remorquage ne doit pas être vrillé - risque d'accident.

#### ! ATTENTION

- Ne faites pas démarrer le moteur du véhicule par remorquage - risque d'endommagement du moteur. Vous pouvez utiliser la batterie d'un autre véhicule comme aide au démarrage » **page 295, Aide au démarrage**.
- En cas de remorquage en dehors des chaussées bitumées, les points de fixation risquent d'être trop sollicités et donc d'être endommagés pour les deux véhicules.

#### I Nota

Nous recommandons d'utiliser le câble de remorquage de la gamme d'accessoires d'origine ŠKODA.

#### Œillet de remorquage à l'avant



Fig. 319 Retirer la grille / monter l'oeillet de remorquage

#### Retirer/installer la grille de protection

- Pour le retrait, insérez les étriers des caches de roue dans l'évidement dans la grille de protection et retirez la grille de protection dans le sens de la flèche **[1]** » **fig. 319**.
- Pour l'insertion, insérez la grille dans l'ouverture et appuyez avec précaution. La grille de protection doit être bien bloquée.

#### Démontage/remontage de l'oeillet de remorquage

- Pour le montage, vissez l'oeillet de remorquage manuellement à fond dans le sens de la flèche **[2]** » **fig. 319** » **!**.
- Serrez l'oeillet de remorquage par ex. avec la clé de roue ou un outil similaire. Pour ce faire, placez la clé de roue à travers l'oeillet.
- Pour le démontage, dévissez l'oeillet de remorquage dans le sens inverse de la flèche **[2]**.

## ! AVERTISSEMENT

L'œillet de remorquage doit toujours être bien serré sinon l'œillet de remorquage peut se rompre lors du remorquage.

### Œillet de remorquage à l'arrière

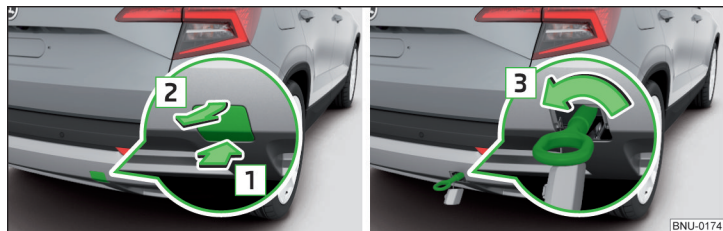

Fig. 320 Retirer le cache / monter l'œillet de remorquage

#### Retirer/installer le couvercle

- Pour retirer le cache, appuyez dessus dans le sens de la flèche **1** et retirez-le dans le sens de la flèche **2** » fig. 320.
- Pour installer le cache, l'installez au niveau de la flèche **1** puis appuyer sur le bord opposé du cache. Le capuchon doit s'enclencher de façon sûre.

#### Démontage/remontage de l'œillet de remorquage

- Pour le montage, vissez l'œillet de remorquage manuellement à fond dans le sens de la flèche **3** » fig. 320 » **!**.
- Serrez l'œillet de remorquage par ex. avec la clé de roue ou un outil similaire. Pour ce faire, placez la clé de roue à travers l'œillet.
- Pour le démontage, dévissez l'œillet de remorquage dans le sens inverse de la flèche **3**.

#### Véhicules avec dispositif d'attelage

Pour les véhicules équipés d'un dispositif de remorquage par défaut, ils ne disposent pas de logement pour les œillets de remorquage à visser. Utilisez la boule amovible pour un remorquage » page 261, *Dispositif d'attelage*.

## ! AVERTISSEMENT

L'œillet de remorquage doit toujours être bien serré sinon l'œillet de remorquage peut se rompre lors du remorquage.

## Télécommande et lampe amovible - remplacer la pile/l'accu

### 📖 Entrée en matière

#### ! ATTENTION

- La batterie de remplacement ou les piles doit/doivent correspondre aux spécifications d'origine.
- Veillez à respecter la polarité lors du remplacement des piles.

#### i Nota

- Nous vous recommandons de faire remplacer la batterie ou les piles défectueuses par un atelier spécialisé.
- Le remplacement de la pile dans la clé ornée d'un bandeau décoratif collé entraîne inévitablement la destruction de ce dernier. Un bandeau décoratif de remplacement peut être acheté auprès des partenaires ŠKODA.

### Clé avec paneton rabattable



Fig. 321 Démontez le cache / retirez la pile

📖 Veuillez tout d'abord lire et observer **!** à la page 298.

- Éjectez le panneton de télécommande.
- Poussez le cache de la pile **A** » fig. 321 avec le pouce ou un tournevis plat au niveau **B**.
- Rabattez le cache dans le sens de la flèche **1**.
- Sortez la batterie déchargée dans le sens de la flèche **2** et insérez une nouvelle batterie.
- Posez le couvercle du compartiment des piles **A** et appuyez dessus jusqu'à ce qu'il s'enclenche de façon audible.

Si la télécommande ne vous permet pas de verrouiller/déverrouiller le véhicule après le remplacement de la pile, il faut synchroniser la clé » [page 62](#).

### Radiocommande du chauffage additionnel (stationnaire)

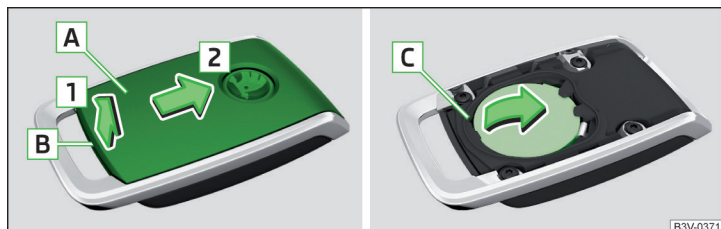

B3V-0371

Fig. 322 Démontage du cache / retirer la pile

📖 **Veillez tout d'abord lire et observer** ! à la page 298.

- Avec un tournevis à tête plate fin, détachez le cache **A** au niveau de **B** » [fig. 322](#).
- Rabattez le cache dans le sens de la flèche **1** et sortez-le dans le sens de la flèche **2**.
- Détachez la batterie avec le tournevis au niveau de **C** et changez-la.
- Posez le cache dans le sens inverse de la flèche **2** et appuyez dessus jusqu'à ce qu'il s'enclenche de façon audible.

### Lampes amovibles



B3V-0103

Fig. 323  
Clip d'arrêt sur le cache des piles

📖 **Veillez tout d'abord lire et observer** ! à la page 298.

- Soulevez le couvercle du compartiment des piles en faisant levier avec un objet mince et pointu sur le clip d'arrêt **A** » [fig. 323](#).
- Remplacez les piles.
- Posez le couvercle du compartiment des piles et appuyez dessus jusqu'à ce qu'il s'enclenche de façon audible.

### ! ATTENTION

Si un mauvais type de batterie ou des piles non rechargeables sont utilisés, il existe un risque d'endommagement de la lampe et du système électrique du véhicule.

### Déverrouillage/verrouillage d'urgence

#### Déverrouiller/verrouiller la portière du conducteur



BNU-0175

Fig. 324 Poignée dans la portière conducteur : Relever le cache de la serrure / Cylindre de serrure avec clé

La portière conducteur peut être verrouillée/déverrouillée d'urgence via la clé dans le cylindre de serrure.

- Tirez sur la poignée de la portière et maintenez-la tirée.
- Insérez la clé dans l'évidement sous le cache et relevez le cache dans le sens de la flèche » [fig. 324](#).
- Relâchez la poignée de la portière.
- Pour les véhicules avec direction à gauche, insérez la clé avec panneton de télécommande éjectable avec les touches orientées vers le haut » [fig. 324](#) dans le cylindre de serrure et déverrouiller/verrouiller le véhicule.

- Pour les véhicules avec direction à droite, insérez la clé avec panneton de télécommande éjectable avec les touches orientées vers le bas dans le cylindre de serrure et déverrouillez/verrouillez le véhicule.
- Tirez sur la poignée de la portière et maintenez-la tirée.
- Remettez le cache en place.

### ! ATTENTION

Veillez à ne pas provoquer de dommages sur la peinture lors du déverrouillage/verrouillage de secours.

#### Verrouiller la portière sans le cylindre de fermeture

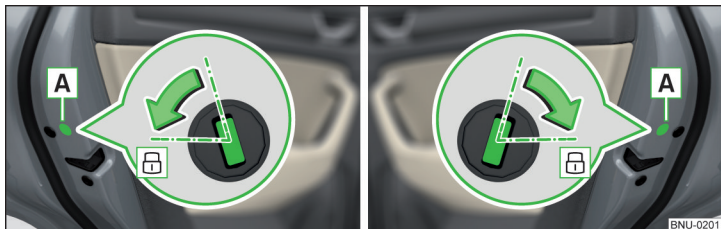

Fig. 325 Porte gauche/Porte droite

- Ouvrir la porte correspondante à l'arrière.
- Pour les véhicules avec le cache **A**, enlever ce cache » fig. 325.
- Insérez la clé dans la fente et tournez-la dans le sens de la flèche (position auto-rabattue).
- Remettez le cache **A** en place.

Après la fermeture, la portière est verrouillée.

#### Déverrouiller le coffre

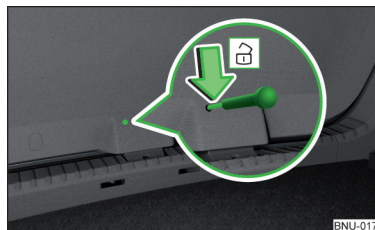

Fig. 326  
Déverrouiller le capot

Le capot du coffre à bagages peut être déverrouillé manuellement de l'intérieur.

- Insérez un tournevis ou un outil similaire dans l'ouverture de l'habillage » fig. 326 jusqu'en butée.
- Déverrouillez le capot en appliquant un mouvement dans le sens de la flèche.

#### Déverrouillage de secours du levier sélecteur

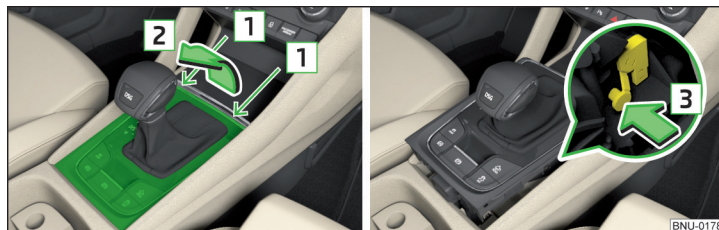

Fig. 327 Enlever le cache / déverrouiller le levier sélecteur

- Activez le frein de stationnement.
- Ouvrez le vide-poches dans la console centrale avant.
- Insérer un tournevis à bout plat dans la fente de la zone de la flèche **1** » fig. 327 et soulever le cache dans le sens de la flèche **2**.
- Appuyez sur la pièce en plastique jaune dans le sens de la flèche **3**, et en même temps sur la touche de verrouillage du levier sélecteur et réglez le levier dans la position **N**.

Si le levier sélecteur revient sur la position **P**, celui-ci se verrouille alors de nouveau.

### ! ATTENTION

Veiller à ce que le tournevis n'endommage pas des pièces au niveau du levier de sélection en soulevant le cache.

## Remplacement des balais d'essuie-glace

### 📖 Entrée en matière

### ! AVERTISSEMENT

Pour des raisons de sécurité, remplacez les balais d'essuie-glace une à deux fois par an.

### Remplacement des balais d'essuie-glace du pare-brise



Fig. 328  
Régler la position d'entretien  
des balais d'essuie-glace



Fig. 329 Changer le balai d'essuie-glace du pare-brise avant

📖 **Veillez tout d'abord lire et observer** **!** à la page 301.

Fermez le capot moteur et amenez les bras des essuie-glaces dans la position d'entretien avant d'échanger les balais d'essuie-glace.

### Régler la position d'entretien

- Mettez le contact et coupez-le.
- Appuyez dans les 10 secondes sur le levier de commande dans le sens de la flèche » fig. 328 et maintenez-le pendant environ 2 secondes.

### Retirer le balai d'essuie-glace

- Relever le bras d'essuie-glace du pare-brise dans le sens de la flèche **1** » fig. 329.
- Renversez le balai d'essuie-glace jusqu'à la butée dans la même direction.
- Tenez fermement le balai d'essuie-glace et appuyez sur la sécurité **A** dans le sens de la flèche **2**.
- Retirez le balai d'essuie-glace dans le sens de la flèche **3**.

### Fixer le balai d'essuie-glace

- Poussez le balai d'essuie-glace dans le sens contraire de la flèche **3** jusqu'à la butée. Contrôlez si le balai d'essuie-glace est bien fixé.
- Rabattez de nouveau le bras d'essuie-glace sur le pare-brise.
- Mettez le contact et poussez le levier de commande dans le sens de la flèche » fig. 328.

Les bras d'essuie-glace se déplacent dans la position de base.

## Remplacement du balai d'essuie-glace de la lunette arrière



Fig. 330 Changer le balai d'essuie-glace de la lunette arrière

📖 Veuillez tout d'abord lire et observer **!** à la page 301.

### Retirer le balai d'essuie-glace

- Relever le bras d'essuie-glace du pare-brise dans le sens de la flèche **1** » fig. 330 .
- Renversez le balai d'essuie-glace jusqu'à la butée dans la même direction.
- Tenez fermement le balai d'essuie-glace et appuyez sur la sécurité **A** dans le sens de la flèche **2**.
- Retirez le balai d'essuie-glace dans le sens de la flèche **3**.

### Fixer le balai d'essuie-glace

- Poussez le balai d'essuie-glace dans le sens contraire de la flèche **3** jusqu'à la butée. Contrôlez si le balai d'essuie-glace est bien fixé.
- Rabattez de nouveau le bras d'essuie-glace sur le pare-brise.

## Fusibles et ampoules

### Fusibles

#### 📖 Entrée en matière

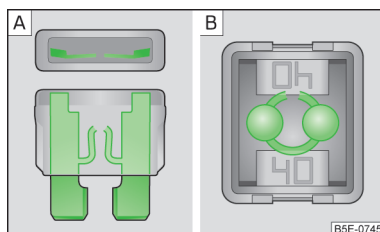

Fig. 331  
Fusible fondu

Les circuits électriques sont protégés par des fusibles. Un fusible qui a grillé est reconnaissable au fait que sa bague métallique a fondu » fig. 331 [A/B].

#### **!** AVERTISSEMENT

Avant tout travail dans le compartiment moteur, lisez et respectez les avertissements » page 275.

#### **!** ATTENTION

- Remplacez le fusible défectueux par un neuf du même ampérage.
- Si un fusible neuf brûle de nouveau au bout de peu de temps, faites appel à un atelier spécialisé.
- Ne réparez pas les fusibles et ne les remplacez pas non plus par des fusibles plus puissants - risque d'incendie et d'endommagement d'un autre dispositif électrique.

#### **i** Nota

- Nous vous recommandons de toujours avoir quelques fusibles de rechange dans votre véhicule.
- Plusieurs consommateurs peuvent être rattachés à un fusible. Plusieurs fusibles peuvent être affectés à un consommateur.



Fig. 332 Vide-poches côté conducteur

📖 Veuillez tout d'abord lire et observer **!** et **!** à la page 302.

Le compartiment de fusibles est situé derrière le vide-poches du côté conducteur.

### Remplacement de fusibles

- Retirez la clé, désactivez l'éclairage et tous les consommateurs électriques.
- Ouvrez le vide-poches côté conducteur.
- Pour **A** ouvrir, tirez la poignée dans le sens de la flèche **1** » fig. 332 et ouvrez le vide-poches dans le sens de la flèche **2**.
- Saisir l'agrafe en plastique qui se situe en dessous du cache de la boîte à fusibles dans le compartiment moteur » fig. 335 à la page 305.
- Retirez le fusible défectueux avec la pince, puis insérez le nouveau fusible.
- Replacer l'agrafe dans son emplacement d'origine.
- Fermer le couvercle dans le sens inverse de la flèche **3**, jusqu'à ce qu'il s'enclenche de façon audible.

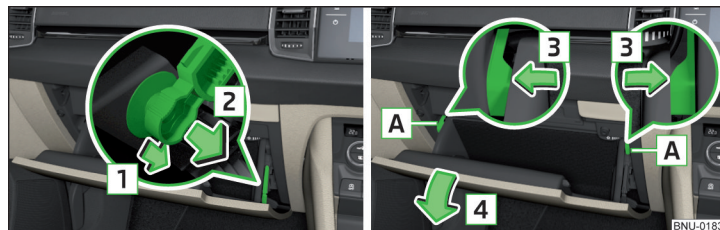

Fig. 333 Vide-poches côté passager

📖 Veuillez tout d'abord lire et observer **!** et **!** à la page 302.

Le compartiment de fusibles est situé derrière le vide-poches du côté conducteur.

### Rabattre le vide-poches et remplacer un fusible

- Retirez la clé, désactivez l'éclairage et tous les consommateurs électriques.
- Ouvrez le vide-poches côté passager avant.
- Déverrouillez la tige de frein dans le sens de la flèche **1** et desserrez dans le sens de la flèche **2** » fig. 333.
- Déverrouillez la butée **A** dans le sens de la flèche **3**, le compartiment est rabattu **4**.
- Saisir l'agrafe en plastique qui se situe en dessous du cache de la boîte à fusibles dans le compartiment moteur » fig. 335 à la page 305.
- Retirez le fusible défectueux avec la pince, puis insérez le nouveau fusible.
- Replacer l'agrafe dans son emplacement d'origine.

### Rabattre le vide-poches

- Fermez le vide-poches dans le sens contraire à la flèche **4**.
- Forcez la résistance des crans **A**.
- Installez la barre de frein dans le sens inverse de la flèche **2** et verrouillez-la dans le sens inverse de la flèche **1**.
- Fermer le couvercle dans le sens inverse de la flèche 3, jusqu'à ce qu'il s'enclenche de façon audible.

## Affectation des fusibles dans le tableau de bord

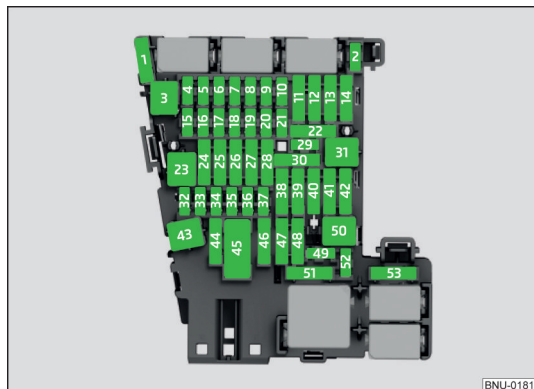

Fig. 334  
Fusibles :

📖 Veuillez tout d'abord lire et observer **1** et **2** à la page 302.

N°	Consommateur
1	SCR (AdBlue®)
2	Chauffage du volant
3	Non affecté
4	Non affecté
5	Bus de données
6	Portée des capteurs
7	Climatisation, récepteur de commande radio pour le chauffage stationnaire, chauffage de la vitre arrière, chauffage du pare-brise, climatisation arrière
8	Interrupteur, capteur de pluie, frein de stationnement, éclairage d'ambiance, feux avant
9	Manette de commande sous le volant
10	Écran de l'infotainment
11	Éclairage - à gauche
12	Infotainment
13	Enrouleur de ceinture, côté gauche

N°	Consommateur
14	Ventilateur de soufflante pour le climatiseur, chauffage
15	Verrouillage électrique de la direction
16	Port USB, raccord de diagnostic, Phonebox
17	Combiné d'instruments, appel d'urgence
18	Caméra de recul
19	Système KESSY
20	SCR (AdBlue®)
21	Quatre roues motrices
22	Dispositif d'attelage
23	Toit ouvrant coulissant/relevable panoramique
24	Éclairage à droite
25	Verrouillage centralisé - portière avant et arrière gauche, lève-vitre à gauche, rétroviseur extérieur à gauche, chauffage, fonction de rabattage, réglage des rétroviseurs
26	Chauffage de siège avant
27	Éclairage intérieur
28	Dispositif d'attelage
29	Non affecté
30	Non affecté
31	Non affecté
32	Système d'assistance au stationnement, assistant aux manœuvres de stationnement
33	airbag
34	Climatisation, interrupteur d'éclairage arrière, rétroviseur à obscurcissement automatique, chauffage de siège, frein de stationnement, interrupteur, barre avec interrupteurs, chauffage électrique additionnel
35	Prise de diagnostic, caméra avant, contrôle de distance (par ex. ACC, Front Assist)
36	Feux AFS - droite
37	Feux AFS - gauche
38	Dispositif d'attelage

N°	Consommateur
39	Verrouillage centralisé - portière avant gauche, lève-vitre à gauche, rétroviseur extérieur à gauche, chauffage, fonction de rabattage, réglage des rétroviseurs
40	Prises de courant 12 Volts
41	Enrouleur de ceinture, côté droit
42	Verrouillage du coffre, système de nettoyage des feux, système de lavage du pare-brise et de la lunette arrière
43	Amplificateur musical
44	Dispositif d'attelage
45	Commande électrique du siège du conducteur
46	Prise 230 volts
47	Essuie-glace de lunette arrière
48	« Détection » des angles morts
49	Démarrage moteur, commutateur de pédale d'embrayage
50	Ouverture du capot de coffre à bagages.
51	Chauffage du siège arrière
52	Non affecté
53	Chauffage de la lunette arrière

### Fusibles dans le compartiment moteur



Fig. 335 Cache de la boîte à fusibles : retirer le cache / agrafe en plastique pour les fusibles

📖 Veuillez tout d'abord lire et observer **!** et **H** à la page 302.

### Remplacement de fusibles

- Retirez la clé, désactivez l'éclairage et tous les consommateurs électriques.
- Appuyez sur le bouton de verrouillage du cache dessus dans le sens de la flèche **1** et retirez-le dans le sens de la flèche **2** » fig. 335.
- Saisir l'agrafe en plastique qui se situe en dessous du cache de la boîte à fusibles dans le compartiment moteur » fig. 335.
- Retirez le fusible défectueux avec la pince, puis insérez le nouveau fusible.
- Replacer l'agrafe dans son emplacement d'origine.
- Placez le cache, enfoncez les touches de verrouillage et verrouillez.

### ⚠ ATTENTION

Le cache du boîtier à fusibles doit toujours être installé correctement dans le compartiment moteur, sinon de l'eau risque de s'infiltrer à l'intérieur et il existe un risque d'endommagement du véhicule !

### Affectation des fusibles dans le compartiment moteur

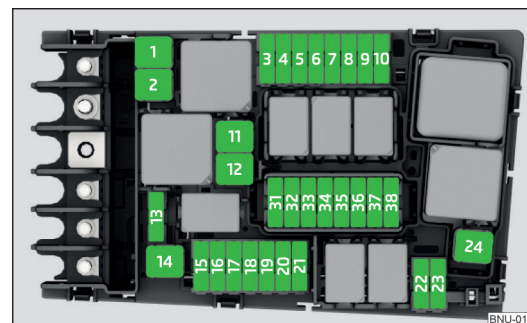

Fig. 336  
Fusibles :

📖 Veuillez tout d'abord lire et observer **!** et **H** à la page 302.

N°	Consommateur
1	ESC, frein de stationnement
2	ESC
3	Système de commande du moteur

N°	Consommateur
4	Ventilateur de refroidissement, capteur de niveau et de température d'huile, chauffage supplémentaire électrique, SCR (AdBlue®), composants du moteur
5	Composants du moteur
6	Capteur des freins
7	Pompe de liquide de refroidissement, clapet à gaz d'échappement, composants du moteur
8	Sonde lambda, capteur de NOx
9	Système de préchauffage, mesure de la masse d'air, composants du moteur
10	Pompe d'alimentation en carburant
11	Chauffage additionnel électrique
12	Chauffage additionnel électrique
13	Boîte de vitesses automatique
14	Chauffage du pare-brise
15	Klaxon
16	Non affecté
17	ESC, système de commande du moteur, bobine du relais principal
18	Bus de données, module de données batterie
19	Essuie-glace avant
20	Alarme antivol
21	Non affecté
22	Système de commande du moteur
23	Démarrreur
24	Chauffage additionnel électrique
31	Pompe à dépression
32	Non affecté
33	Pompe à huile pour boîte de vitesses automatique
34	Non affecté
35	Non affecté
36	Non affecté

N°	Consommateur
37	Chauffage stationnaire
38	Non affecté

## Ampoules

### Entrée en matière

Cette notice d'utilisation ne décrit que le remplacement des ampoules réalisable par soi-même et ne présentant pas de difficulté. Le changement des autres ampoules ou éclairages LED doit être effectué par un atelier spécialisé.

En cas de doute, nous vous recommandons de faire remplacer une ampoule par un atelier spécialisé ou d'avoir recours à un autre spécialiste.

- ▶ Avant de remplacer une ampoule, coupez l'allumage et éteignez l'éclairage.
- ▶ Ne remplacez les ampoules défectueuses que par des ampoules du même modèle. La désignation se trouve sur le socle ou le verre de l'ampoule.

Nous recommandons de faire contrôler le réglage des phares et des feux de croisement par un atelier spécialisé après le remplacement d'une ampoule.

### AVERTISSEMENT

- Avant tout travail dans le compartiment moteur, lisez et respectez les avertissements » [page 275](#).
- Un éclairage insuffisant de la route devant le véhicule ou une visibilité insuffisante du véhicule par d'autres usagers de la route peut entraîner des accidents.
- Les ampoules H7, H8 et H15 sont sous pression et peuvent éclater lors d'un remplacement – risque de blessure ! Lors du remplacement, nous vous recommandons de porter des gants et des lunettes de protection.

### ATTENTION

- Ne saisissez pas le verre des ampoules à mains nues - même la plus petite saleté peut diminuer la longévité des ampoules. Utilisez un chiffon propre, une serviette ou quelque chose de similaire.
- Le cache de protection de l'ampoule doit toujours être installé correctement dans le phare, sinon de l'eau et de la saleté risquent de s'infiltrer à l'intérieur et il existe un risque d'endommagement du véhicule !

## i Nota

Nous vous recommandons de toujours emmener un coffret d'ampoules de rechange dans le véhicule.

### Emplacement des ampoules dans les phares avant halogènes

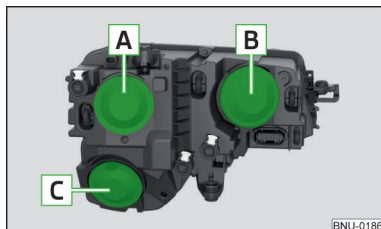

Fig. 337  
Phare avant gauche

📖 Veuillez tout d'abord lire et observer **!** et **!** à la page 306.

- A** Feux de croisement
- B** Feux de route, de jour et de position
- C** Antibrouillard

### Remplacement de l'ampoule du feu de croisement et de route



Fig. 338 Remplacement de l'ampoule du feu de croisement et de route

📖 Veuillez tout d'abord lire et observer **!** et **!** à la page 306.

- Retirez le cache **A** ou **B** » fig. 337 à la page 307.
- Tirez sur la fiche du verrouillage **A** dans le sens de la flèche **1** drücken » fig. 338.

- Retirer la prise avec la lampe dans le sens de la flèche **2**.
- Débrancher la fiche.
- Enfichez la prise sur la nouvelle ampoule de façon à ce que le nez de fixation **B** soit tourné vers le haut sur l'ampoule.
- Enfichez la prise avec la lampe dans le sens de la flèche **2** jusqu'à ce qu'elle s'enclenche.

### Remplacement de l'ampoule du feu de position



Fig. 339 Remplacement de l'ampoule du feu de position

📖 Veuillez tout d'abord lire et observer **!** et **!** à la page 306.

- Retirer le recouvrement **B** » fig. 337 à la page 307.
- Appuyez sur les encoches de la douille dans le sens de la flèche **1** et tirez la douille avec l'ampoule avec précaution.
- Agripper l'accoudoir dans la zone **A**.
- Sortez l'ampoule défectueuse de la douille dans le sens de la flèche **2**.
- Insérez une nouvelle ampoule dans la douille jusqu'en butée.
- Réinsérez la douille avec l'ampoule montée dans le phare.
- Replacer le recouvrement **B** » fig. 337 à la page 307.

## Remplacement de l'ampoule du clignotant avant

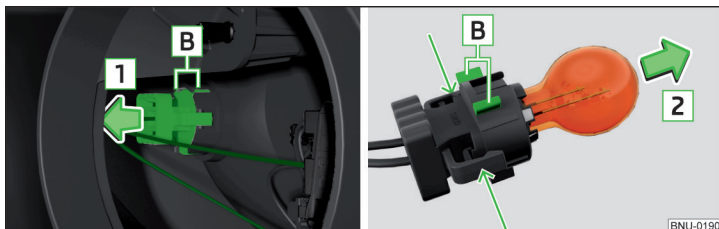

Fig. 340 Remplacement de l'ampoule du clignotant avant

📖 Veuillez tout d'abord lire et observer **!** et **!** à la page 306.

- Retirer le recouvrement **B** » fig. 337 à la page 307.
- Retirez la douille avec l'ampoule dans le sens de la flèche **1** » fig. 340 en effectuant des mouvements de ballonnement.
- Saisir la version avec l'ampoule sur la marque désignée par les flèches.
- Sortez l'ampoule défectueuse de la douille dans le sens de la flèche **2**.
- Insérez une nouvelle ampoule dans la douille jusqu'en butée.
- Pousser la version avec l'ampoule avec les crans de fixation **B** vers le haut afin de l'adapter à l'évidement sur le dispositif réfléchissant.
- Replacer le recouvrement **B** » fig. 337 à la page 307.

## Remplacement de l'ampoule du feu de l'antibrouillard

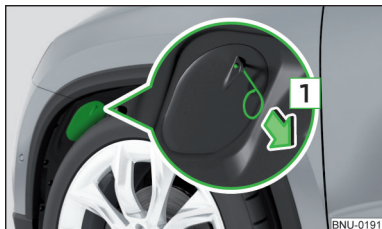

Fig. 341  
Retirer le cache en plastique



Fig. 342 Remplacement de l'ampoule du feu de l'antibrouillard

📖 Veuillez tout d'abord lire et observer **!** et **!** à la page 306.

Pour le remplacement de certaines ampoules, le cache du passage de roue avant doit être démonté.

### Retirez le cache

- Régler les roues avant de façon à ce que le couvercle dans le logement avant de la roue soit accessible » fig. 341.
- Introduire l'étrier pour le retrait des enjoliveurs intégraux dans l'orifice du cache.
- Retirez la grille de protection en tirant sur les crochets dans le sens de la flèche **1**.

### Remplacement de l'ampoule

- Retirer le cache **C** » fig. 337 à la page 307.
- Tournez la douille avec l'ampoule jusqu'à la butée dans le sens de la flèche **2** » fig. 342.
- Retirez la douille avec l'ampoule dans le sens de la flèche **3**.
- Tirez sur la fiche du verrouillage **4** dans le sens de la flèche.
- Retirez la douille dans le sens de la flèche **5**.
- Enfiler le connecteur sur la nouvelle douille avec l'ampoule.
- Insérez une nouvelle douille avec l'ampoule dans le phare et tournez-la jusqu'à la butée dans le sens inverse de la flèche **2**.

Replacer le cache **C** » fig. 337 à la page 307.

### Installer le cache

- Placer et enfoncer le cache dans l'ouverture correspondante » fig. 341. Le cache doit être bien bloqué.

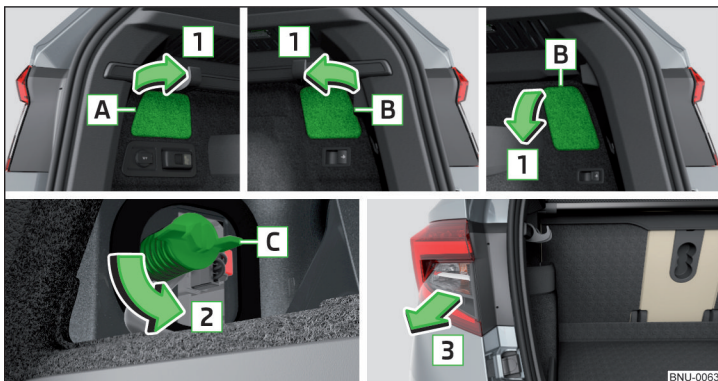

Fig. 343 Variante rabattable pour le capot / démonter la lampe

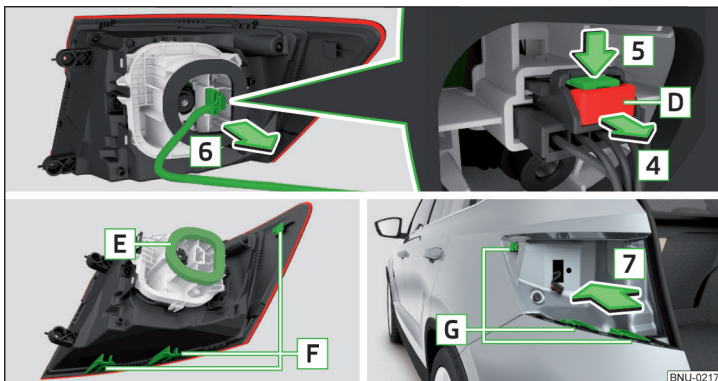

Fig. 344 Retirer la prise / Monter la lampe

📖 Veuillez tout d'abord lire et observer **!** et **!** à la page 306.

### Démontage

- › Ouvrez le capot du coffre à bagages.
- › Rabattez le cache correspondant **A** ou **B** dans le sens de la flèche **1** » fig. 343. Les variantes rabattables pour le cache droit **B** sont différentes en fonction de l'équipement.
- › Dévisser l'écrou **C** dans le sens de la flèche **2**. La vis reste dans la carrosserie, elle est équipée d'une protection anti-chute.
- › Tenez la lampe et extrayez-la avec précaution dans le sens de la flèche **3**.
- › Tirez sur la fiche du verrouillage **D** dans le sens de la flèche **4** » fig. 344.
- › Appuyer sur l'enclenchement dans le sens de la flèche **5** et retirer la fiche dans le sens de la flèche **6**.

### Pose

- › Décalez le connecteur dans le sens inverse de la flèche **6** » fig. 344 dans l'éclairage.
- › Enfichez le fusible **D** dans le sens inverse de la flèche **4**.
- › Insérez la lampe avec la barre **F** dans les rainures de guidage **G** dans la carrosserie et insérez la lampe avec précaution jusqu'à la butée dans le sens de la flèche **7** » **!**.
- › Vissez l'écrou **C** dans le sens opposé de la flèche **2** » fig. 343.
- › Rabattez le capot **A** ou **B** dans le sens inverse de la flèche **1** et insérez-le dans l'ouverture correspondante.

### ! ATTENTION

- Veillez à ne pas coincer le faisceau de câbles entre la carrosserie et l'ampoule **E** » fig. 344 lors du remontage – risque d'endommagement de l'installation électrique et de pénétration d'eau.
- Lors du démontage et du remontage du feu arrière, veillez à ne pas endommager la peinture du véhicule et le bloc optique arrière.

## Remplacer les ampoules dans la lampe arrière (clignotant et feu de recul)

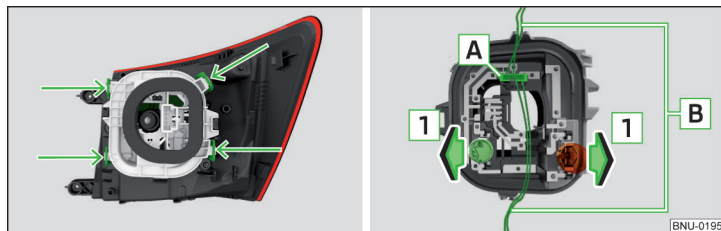

Fig. 345 Partie extérieure de la lampe / support avec ampoule

📖 Veuillez tout d'abord lire et observer **!** et **!** à la page 306.

- › Déverrouillez le socle de la lampe dans la zone indiquée par les flèches  
» fig. 345 enlevez le socle de la lampe.
- › Sortez l'ampoule défectueuse de la douille dans le sens de la flèche **1**.
- › Insérez la nouvelle ampoule dans la douille dans le sens inverse de la flèche **1**.

La douille du clignotant est marquée avec l'inscription **YELLOW**.

La douille du feu de recul est marquée avec l'inscription **CLEAR**.

- › Remettez la douille de l'ampoule en place dans le feu arrière » **!**. Le support doit s'enclencher de manière sûre.

### **!** ATTENTION

- Avant d'insérer le support de lampe dans la lampe, vérifiez si la prise **A**  
» fig. 345 entre la lampe et le support sont correctement enfichés.
- Veuillez noter qu'en cas de nouveau montage du support dans la lampe, la ligne du tube **B** ne doit pas être coincée, sinon cela entraîne un risque d'endommagement de l'installation électrique.

## Caractéristiques techniques

### Caractéristiques techniques

#### Données de base du véhicule

#### 📖 Entrée en matière

Les données de la documentation technique du véhicule ont toujours la priorité sur les données de cette Notice d'utilisation.

Les performances indiquées ont été déterminées sans les équipements susceptibles de réduire la puissance (par ex. le climatiseur).

Les valeurs indiquées ont été déterminées selon des règles et dans des conditions définies par des réglementations légales ou des prescriptions techniques pour la détermination des données d'exploitation et techniques des véhicules motorisés.

Les valeurs spécifiées s'appliquent pour le modèle de base sans équipement en option.

#### Abréviations utilisées

Abréviation	Signification
ACT	Gestion active du cylindre
DSG	Boîte de vitesses à double embrayage automatique
MG	Boîte manuelle
TDI CR	Moteur Diesel avec suralimentation par turbocompresseur et système d'injection Common-Rail
TSI	Moteur à essence avec suralimentation par turbo-compresseur et injection directe

## Caractéristiques du véhicule

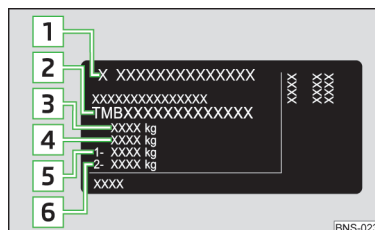

### Plaque signalétique

La plaque signalétique » fig. 346 se trouve dessous, sur le montant B côté passager.

La plaque du constructeur comporte les caractéristiques suivantes.

- 1 Constructeur automobile
- 2 Numéro d'identification du véhicule (VIN)
- 3 Poids total maximum autorisé
- 4 Poids d'attelage maximum autorisé (véhicule tracteur et remorque)
- 5 Charge autorisée sur l'essieu avant
- 6 Charge autorisée sur l'essieu arrière

### Numéro d'identification du véhicule (VIN)

Le VIN (numéro de carrosserie) est estampé dans le compartiment moteur sur le dôme de suspension de droite. Ce numéro se trouve sur une plaque dans l'angle inférieur gauche, sous le pare-brise (conjointement à un code-barres VIN) ainsi que sur la plaque signalétique.

Le numéro VIN peut également être affiché dans l'infotainment dans le menu (CAR) / 🚗 → 🛠️ → Service.

### Numéro du moteur

Le numéro du moteur est gravé sur le bloc-moteur.

### Poids d'attelage maximal autorisé

Le poids d'attelage maximum autorisé indiqué concernent uniquement les hauteurs jusqu'à 1 000 m au-dessus du niveau de la mer. ▶

Plus l'altitude augmente, plus la puissance du moteur baisse, et la puissance de traction en côte se réduit en conséquence. Le poids d'attelage maximum autorisé se réduit ainsi de 10 % environ par tranche supplémentaire de 1 000 m d'altitude entamée.

Le poids d'attelage se compose du poids effectif du véhicule tracteur chargé et de la remorque chargée.

### **! AVERTISSEMENT**

Ne dépassez pas les valeurs prescrites pour la charge maximum autorisée – risque d'accident et d'endommagements !

### **Poids en charge**

Cette valeur correspond à un poids en charge aussi réduit que possible sans équipements augmentant le poids (par ex. roue de secours et autres) Le poids en charge inclut également 75 kg de poids du conducteur, le poids des fluides nécessaires au fonctionnement, ainsi que de l'outillage de bord et un remplissage

### **Poids en charge**

Moteur	Boîte de vitesses	Poids en charge (kg)
1,0 l/85 kW TSI	MG	1340
1,5 l/110 kW TSI ACT	DSG	1393
1,6 l/85 kW TDI CR	MG	1426
2,0 l/110 kW TDI CR	BM 4x4	1561
	DSG 4x4	1591

### **i Nota**

Si vous le souhaitez, vous pouvez demander à un atelier spécialisé le poids exact de votre véhicule.

### **Chargement**

À partir de la différence entre le poids total maximum autorisé et le poids en charge, il est possible de calculer la charge utile maximum approximative.

La charge utile se compose des poids suivants :

- ▶ Le poids des passagers.
- ▶ Le poids de l'ensemble des bagages et autres objets chargés.
- ▶ Le poids du chargement de toit comprenant le poids de la retenue du chargement de toit.
- ▶ Équipements exclus du poids en charge.
- ▶ La charge d'appui de la remorque en mode remorque » [page 261](#).

### **Mesure de la consommation du carburant des émissions de CO<sub>2</sub> selon les dispositions CEE et les directives UE**

Les données relatives à la consommation de carburant et aux émissions de CO<sub>2</sub> n'étaient pas disponibles au moment de la mise sous presse.

Vous pouvez trouver les données relatives à la consommation de carburant et aux émissions CO<sub>2</sub> sur le site Internet de ŠKODA ou dans la documentation de vente et technique du véhicule.

La mesure d'un cycle urbain commence par un démarrage à froid du moteur. Une circulation en ville est ensuite simulée.

Pour un cycle extra-urbain, le véhicule est accéléré et freiné plusieurs fois pour simuler un trajet typique du quotidien. La vitesse du véhicule varie lors d'un tel essai entre 0 et 120 km/h.

Le calcul d'une consommation de carburant lors d'un cycle mixte s'effectue sur la base d'environ 37 % d'un cycle urbain et 63 % d'un cycle extra-urbain.

### **i Nota**

- Les valeurs d'émissions et de consommation de carburant indiquées sur le site Internet de ŠKODA ou dans la documentation de vente et technique du véhicule ont été déterminées conformément aux règles et aux conditions fixées par les prescriptions légales ou techniques en vue de la détermination des données de l'entreprise et techniques des véhicules.
- En fonction de l'équipement, du type de conduite, des conditions de circulation, des influences climatiques et de l'état du véhicule, il est possible que les valeurs de consommation obtenues lors de l'utilisation du véhicule dans la pratique divergent de celles indiquées sur le site Internet ŠKODA ou dans la documentation de vente et technique du véhicule.

## Dimensions

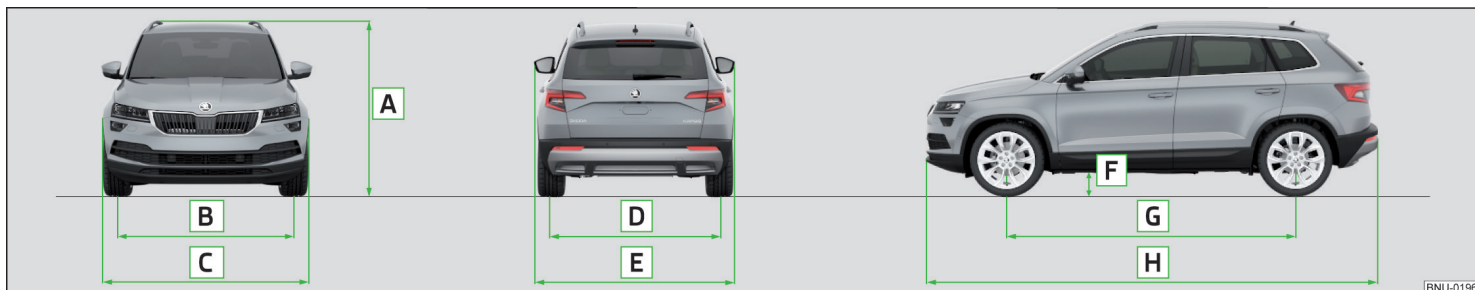

Fig. 347 dimensions du véhicule

Les données de la documentation technique du véhicule ont toujours la priorité sur les données de cette Notice d'utilisation.  
Les valeurs spécifiées s'appliquent pour le modèle de base sans équipement en option.

### Dimensions du véhicule avec le poids en charge sans conducteur (en mm)

» fig. 347	Indication	Valeur
<b>A</b>	Hauteur	1603/1607 <sup>a)</sup>
<b>B</b>	Écartement avant	1576
<b>C</b>	Largeur	1841
<b>D</b>	Gabarit à l'arrière	1541/1547 <sup>a)</sup>
<b>E</b>	Largeur y compris rétroviseurs extérieurs	2025
<b>F</b>	Garde au sol	172/176 <sup>a)</sup>
<b>G</b>	Empattement	2638/2630 <sup>a)</sup>
<b>H</b>	Longueur	4382

<sup>a)</sup> Véhicules équipés du moteur 2,0 l/110 kW TDI CR.

## Angle d'attaque



Fig. 348  
Angle d'attaque

### Angle » fig. 348

- A** Angle d'attaque à l'avant
- B** Angle d'attaque à l'arrière

Les valeurs d'angle d'attaque fournissent l'inclinaison maximale d'un talus jusqu'à laquelle le véhicule peut passer ce talus à vitesse ralentie, sans toucher avec le pare-chocs ou le soubassement. Les valeurs indiquées correspondent à la charge sur l'essieu maximale à l'avant ou à l'arrière.

### Angle d'attaque (°)

Angle d'attaque à l'avant	Angle d'attaque à l'arrière
18,4/18,8 <sup>a)</sup>	18,7/19,5 <sup>a)</sup>

<sup>a)</sup> Véhicules équipés du moteur 2,0 l/110 kW TDI CR.

## Caractéristiques du véhicule en fonction du type de moteur

### Entrée en matière

Les valeurs indiquées ont été déterminées selon des règles et dans des conditions définies par des réglementations légales ou des prescriptions techniques pour la détermination des données d'exploitation et techniques des véhicules motorisés.

Cette norme sur les gaz d'échappement est spécifiée dans la documentation technique du véhicule ainsi que dans la déclaration de conformité (document dit COC). Le certificat de conformité (le document COC) est disponible auprès des partenaires ŠKODA (valable uniquement pour certains pays et pour certaines variantes de modèles)

### Moteur 1,0 I/85 kW TSI

Puissance (kW à 1/min)	85 5000 -5500
Couple max. (Nm à 1/min)	200 2000 -3500
Nombre de cylindres/cylindrée (cm <sup>3</sup> )	3/999
Boîte de vitesses	<b>MG</b>
Vitesse maximale (km/h)	187
Accélération de 0 à 100 km/h (s)	10,6

### Moteur 1,5 I/110 kW TSI

Puissance (kW à 1/min)	110 5000 -6000
Couple max. (Nm à 1/min)	250 1500 -3500
Nombre de cylindres/cylindrée (cm <sup>3</sup> )	4/1498
Boîte de vitesses	<b>DSG</b>
Vitesse maximale (km/h)	203
Accélération de 0 à 100 km/h (s)	8,6

### Moteur 1,6 I/85 kW TDI CR

Puissance (kW à 1/min)	85 3250 -4000
Couple max. (Nm à 1/min)	250 1500 -3200
Nombre de cylindres/cylindrée (cm <sup>3</sup> )	4/1598
Boîte de vitesses	<b>MG</b>
Vitesse maximale (km/h)	188
Accélération de 0 à 100 km/h (s)	10,7

**Moteur 2,0 I/110 kW TDI CR**

Puissance (kW à 1/min)	110 3500 -4000	
Couple max. (Nm à 1/min)	340 1750 -3000	
Nombre de cylindres/cylindrée (cm <sup>3</sup> )	4/1968	
Boîte de vitesses	<b>BM 4x4</b>	<b>DSG 4x4</b>
Vitesse maximale (km/h)	196	195
Accélération de 0 à 100 km/h (s)	8,7	9,3

## Index alphabétique

### A

<b>A2DP/AVRCP</b> _____	169	<b>Aide au démarrage en côte</b> _____	223	<b>Android Auto</b> _____	180
<b>ABS</b> _____	42, 222	<b>Aide au stationnement</b>		<b>Angle d'attaque</b> _____	314
<b>ACC</b>		Activation/désactivation _____	229	<b>Annulation du guidage</b> _____	200
voir Régulateur automatique de vitesse et d'es-		Activation automatique du système pour la		<b>Antibrouillard</b>	
pacement _____	243	marche avant _____	229	Voyant _____	44
<b>Accès à distance au véhicule</b> _____	17	Changer le mode de stationnement _____	236	<b>Antibrouillard arrière</b>	
<b>Accessoires</b> _____	265	Freinage automatique d'urgence _____	229	Voyant _____	42
<b>Accessoires d'origine</b> _____	265	Réglaages dans l'Infotainment _____	227, 243	<b>Anticalage moteur (MSR)</b> _____	222
<b>Accouider</b>		<b>Aide automatique au stationnement</b> _____	226, 234	<b>antidémarrage électronique</b> _____	208
Avant _____	86	Affichage à l'écran de l'Infodivertissement _____	228	<b>Aperçu</b>	
<b>ACT</b> _____	311	Assistant automatique de freinage _____	238	Fusibles _____	302
<b>Activation des services en ligne</b> _____	14	Dysfonctionnements _____	238	Poste de conduite _____	37
<b>Activer et désactiver l'éclairage</b> _____	71	Fonctionnement _____	227, 235	Voyants de contrôle _____	39
<b>Adaptations et modifications techniques</b> _____	265	Rechercher une place de stationnement _____	236	<b>APN</b> _____	138, 170
<b>AdBlue</b> _____	274	Sortie d'une place de stationnement parallèle à		<b>Appareils externes</b>	
Rajouter _____	275	la voie _____	238	Disclaimer _____	124
Vérifier le niveau de remplissage _____	274	Stationner _____	238	<b>Appel de dépannage</b> _____	170
Voyant _____	47	StationnerStationner _____	237	<b>Appel d'information</b> _____	170
<b>Adresse de domicile</b> _____	143	<b>Aide dans les embouteillages</b> _____	255	<b>Appel d'urgence</b> _____	16, 170
<b>Adresse domicile</b> _____	192	<b>Airbag</b> _____	25	<b>Apple CarPlay</b> _____	181
<b>Affichage</b>		Ajustements et dysfonctionnements du systè-		<b>Application MyŠKODA App</b> _____	11
Changement de vitesse _____	50	me d'airbag _____	266	<b>Applications</b>	
dans le combiné d'instruments _____	49	Déclenchement _____	26	Disclaimer _____	124
<b>Affichage de l'écran</b> _____	127	Désactivation _____	28	<b>Application ŠKODA OneApp</b> _____	183
<b>Affichage de l'heure et la date sur l'écran de</b>		Voyants _____	43	<b>Appuie-tête arrière</b>	
<b>l'Infodivertissement</b> _____	130	<b>Air de recyclage</b> _____	119	Régler la hauteur _____	91
<b>Affichage de l'intervalle de service</b> _____	55	<b>Alarme</b> _____	63	<b>Appuie-tête avant</b>	
<b>Affichage du combiné d'instruments</b>		Remorque _____	264	Régler la hauteur _____	91
Menu dans l'affichage du combiné d'instru-		<b>Alarme antivol</b> _____	63	<b>Appuie-têtes</b> _____	91
ments _____	54	Remorque _____	264	<b>Appuie-têtes arrière</b>	
<b>Affichage multifonction</b>		<b>Allumage de l'Infodivertissement</b> _____	130	retirer/insérer _____	91
Fonctions _____	52	<b>Allume-cigares</b> _____	104	<b>Arrêter le moteur</b> _____	209
<b>Afficher les destinations spéciales sur la carte</b>	189	<b>AM</b> _____	149	<b>Arrêter le véhiculevoir</b>	
<b>Aide au démarrage</b> _____	295, 296	<b>Ampoules</b>		Stationnement _____	214
		Remplacement _____	306	<b>Arrêtvoir</b>	
		Voyant _____	47	Stationnement _____	214
		<b>Amundsen</b>		<b>ASR</b> _____	42, 222
		Description de l'Infodivertissement _____	125		
		Module externe _____	127		

<b>Assistance de suivi de la trajectoire</b> _____	253
Réglages dans l'Infotainment _____	253
<b>Assistant de configuration</b> _____	132
<b>Assistant de contrôle des angles morts</b>	
Activer/désactiver _____	232
<b>Assistant de descente</b> _____	48, 225
<b>Assistant de détection de fatigue</b> _____	259
<b>Assistant de feux de route</b> _____	47
<b>Assistant de maintien de voie</b>	
Activation/désactivation _____	255
Dysfonctionnements _____	255
Fonctionnement _____	254
<b>Assistant de sortie de stationnement</b> _____	230
Activer/désactiver _____	232
Dysfonctionnements _____	232
Fonctionnement _____	231
<b>Assistant de surveillance de l'angle mort</b> _____	230
Fonctionnement _____	231
Situations de conduite et avertissements _____	231
<b>Assistant feux de route</b> _____	74
<b>Assistant pour les situations d'urgence</b> _____	256
<b>Auto Hold</b> _____	45, 214
<b>Avertissement de distance</b> _____	248
<b>Avertissement de porte</b> _____	49
<b>Avertissement en cas de dépassement de la vitesse réglée</b> _____	53
<b>Avertisseur sonore</b> _____	37

## B

<b>Basses</b> _____	136
<b>Batterie</b>	
Remplacer les batteries des lampes amovibles _____	299
<b>Batterie du véhicule</b>	
Chargement _____	282
Consignes de sécurité _____	280
Coupure automatique des consommateurs _____	281
Débranchement/branchement _____	282
Mode hiver _____	281

Remplacement _____	282
Vérifier l'état _____	281
Voyant _____	45

## Bluetooth

A2DP/AVRCP _____	138
activer/désactiver _____	138, 146
Appareils externes couplés _____	138
Mise à jour _____	135, 139, 147
Nom _____	138
Profils _____	169
Régler _____	138, 141, 146
rSAP _____	167
Visibilité _____	138, 146

## Boîte de vitesses

Notifications _____	45
<b>Boîte de vitesses automatique</b> _____	216
Commutation manuelle sur le volant multifonction _____	217
Démarrage et conduite _____	218
Désenclenchement du levier sélecteur _____	217
Déverrouillage de secours du levier sélecteur _____	300
Dysfonctionnements _____	45
Kick-down _____	218
Launch-control _____	218
Lever de vitesses _____	216
Tiptronic _____	217
Verrou du levier sélecteur _____	217
Voyant _____	45

## Bolero

Description de l'Infodivertissement _____	126
Module externe _____	127

## Boulon de roue

Capuchon _____	291
----------------	-----

## Boulons de roue

Desserrage et serrage _____	292
-----------------------------	-----

## Boulons de roues

Boulons de roues antivol _____	292
--------------------------------	-----

## Boulons de roues antivol

_____	292
-------	-----

## Bouton dans la portière du conducteur

Lève-vitres électriques _____	67
-------------------------------	----

## Bouton de démarrage

Démarrer/arrêter le moteur _____	209
Mettre/couper le contact _____	209
Problème au démarrage du moteur _____	210
Verrouiller/déverrouiller le verrou de direction _____	208

## Bouton de verrouillage centralisé

_____	60
-------	----

## Bouton SOS

_____	16
-------	----

## C

### Cache du coffre

Cache enroulable _____	110
------------------------	-----

### Calcul de l'itinéraire

Mode remorque _____	198
---------------------	-----

### Capacité du pneu

_____	286
-------	-----

### Capot électrique du coffre à bagages

Régler la position la plus haute du capot _____	65
---	----

### Capot moteur

_____	276
-------	-----

### CAR

_____	207
-------	-----

### Caractères spécifiques à la langue

_____	137
-------	-----

### Caractéristiques techniques

_____	311
-------	-----

### Carburant

Diesel _____	273
--------------	-----

### Essence sans plomb

_____	272
-------	-----

### Jauge de carburant

_____	39
-------	----

### Ravitaillement

_____	272
-------	-----

### Voyant

_____	44
-------	----

### Carburant diesel

_____	273
-------	-----

### Carburantvoir

Carburant _____	271
-----------------	-----

### Care Connect

_____	16
-------	----

### CarStick

_____	176
-------	-----

### Carte

Afficher destinations spéciales _____	143
Afficher la signalisation routière _____	143
Afficher les destinations spéciales _____	189
Aperçu rapide de la carte _____	195

Centrage de la carte	196	<b>Chauffage</b>	116	Mode automatique	118
Commande	186	Air de recyclage	119	Organes de commande	117
Dans une fenêtre supplémentaire	196	Pare-brise et lunette arrière	79	<b>Cockpit</b>	
échelle automatique	195	Rétroviseur extérieur	82	Lampes	76
échelle manuelle	195	Siège	92	<b>Coffre</b>	63, 106
Google Earth™	187, 195	Volant	92	Cache enroulable	110
Itinéraire recommandé	143	<b>Chauffage additionnel (chauffage et ventilation stationnaires)</b>		Déverrouiller le coffre	300
Menu principal	186	Commande sur l'Infodivertissement	122	Déverrouiller manuellement	300
Options d'affichage	195	Radiocommande	122	Éclairage	106
Orientation	196	Régler	121	Filets de fixation	107
Représentation	186	<b>Chauffage d'appoint (chauffage et ventilation à l'arrêt)</b>	120	Fixer le revêtement de sol	109
Signalisation routière	197	Clavier	128	Ouverture/fermeture sans contact	66
<b>Carte SD</b>	155	<b>Clavier alphanumérique</b>	128	Ouvrir/fermer	64, 65
Retrait sécurisé	146	<b>Clé</b>		Revêtement double de sol	109
<b>Carte SIM</b>		Démarrer/arrêter le moteur	209	Tablette	109
Code PIN	170	Mettre/couper le contact	209	Verrouillage automatique	64
Connexion de données	177	Remplacer la pile	298	voir Coffre	64
enficher	170	<b>Clé de contact</b>	209	<b>Coffre à bagages</b>	64
Modifier le code PIN	170	<b>Clignotants</b>	72	Compartiments de rangement sous le revêtement de plancher	112
retirer	170	Voyant	44	Crochets	109
<b>Catégories de destinations spéciales personnalisées</b>	193	Voyants	44	Éléments cargo	112
<b>CD</b>	154	<b>Clignotants confort</b>	72	Éléments de fixation	107
<b>Ceinture de sécurité</b>		<b>Climatisation</b>		Filet de séparation	111
Réglage correct	23	Air Care	119	Lampe amovible	113
Réglage de la hauteur	23	Air de recyclage	119	Plancher de chargement variable	114
Voyant	41, 45	<b>Climatisation manuelle</b>		Vide-poches	112
<b>Ceintures</b>	22	Air de recyclage	119	<b>Coffre électrique</b>	
<b>Ceintures de sécurité</b>	22	<b>Climatiseur</b>	116	Actionnement manuel	64
Bouclage et débouclage	23	Climatiseur manuel	116	Dysfonctionnements	66
Enrouleurs automatiques	24	Climatronic	117	Limite de force	64
Rétracteur de ceinture	25	Diffuseurs d'air	120	Ouvrir/fermer	65
<b>Cendrier</b>	104	<b>Climatiseur manuel</b>		<b>Columbus</b>	
<b>Chaînes à neige</b>	286	Éléments de commande	116	Description de l'Infodivertissement	125
<b>Changement de rapport</b>		<b>Climatronic</b>	116	Module externe	127
Levier de vitesses	215	Air de recyclage	119	<b>Combiné d'instruments</b>	38
manuel/voir changement de rapport	215	Commander dans l'Infodivertissement	118	État du véhicule	50
<b>Chargement</b>	312			voir Combiné d'instruments	38
<b>Chargement de la batterie du véhicule</b>	282			Voyants de contrôle	39

<b>COMING HOME</b> .....	75	<b>Compartment moteur</b> .....	275	<b>Contrôle de la pression des pneus</b>	
<b>Commande</b>		Batterie du véhicule .....	280	Enregistrement de la pression des pneus et af-	
Commande vocale .....	133	Huile moteur .....	278	fichage de l'Infotainment .....	260
Images .....	160	Liquide de frein .....	280	<b>Contrôle de la stabilisation (ESC)</b> .....	42
Médias .....	152	Liquide de refroidissement .....	279	<b>Contrôle de la traction (ASR)</b> .....	42
Radio .....	149	Liquide lave-glace .....	277	<b>Contrôle de la vérification automatique</b>	
Téléphone .....	165, 166	Synoptique .....	277	État du véhicule .....	50
<b>Commande automatique des feux de route</b> .....	73	<b>Compartiments</b> .....	93	<b>Contrôle électronique de la stabilité (ESC)</b> .....	222
<b>Commande confort</b>		<b>Compatibilité du téléphone</b> .....	166	<b>CORNER</b>	
Toit ouvrant coulissant/inclinable .....	70	<b>Compte-tours</b> .....	38	voir Feux antibrouillard avec la fonction COR-	
<b>Commande confort des vitres</b> .....	68	<b>Compte utilisateur</b>		NER .....	75
<b>Commande de l'Infodivertissement à l'aide</b>		Assistant de configuration .....	132	<b>Couper le contact</b> .....	209
d'une application dans un appareil externe .....	132	<b>Conditions météorologiques</b> .....	265	<b>Coupure automatique des consommateurs</b> .....	281
<b>Commande des vitres</b> .....	66	<b>Conditions pour le couplage</b> .....	166	<b>Crew Protect Assist</b> .....	252
<b>Commande du levier de vitesses</b> .....	216	<b>Conduite</b>		<b>Cric</b> .....	289
<b>Commande du menu de l'Infodivertissement</b> .....	128	Consomm. carburant .....	312	Mise en place .....	292
<b>Commande d'Infodivertissement</b> .....	127	Traverser de points d'eau .....	220	<b>Crochets</b> .....	109
Écran d'Infodivertissement .....	127	Valeurs d'émission .....	312		
<b>Commande par geste d'Infodivertissement</b> .....	129	Vitesse maximum .....	315	<b>D</b>	
<b>Commande vocale</b> .....	132	<b>Conduite économique</b> .....	219	<b>DAB</b> .....	149
Activer/désactiver .....	133	<b>Conférence téléphonique</b> .....	173	Informations supplémentaires .....	149
Aide .....	134	<b>Connecter l'Infodivertissement au hotspot de</b>		régler .....	140, 147
Arrêter/Rétablir la saisie .....	134	l'appareil externe .....	178	Texte radio et présentation des images .....	149
Commandes .....	134	<b>Connecter un appareil externe au hotspot de</b>		<b>Date</b> .....	137, 146
Commande vocale non reconnue .....	134	l'Infodivertissement .....	178	<b>DAY LIGHT</b>	
Corriger une saisie de commande vocale .....	134	<b>Connexion de données</b>		voir Feux de circulation diurnes .....	72
Principe de commande .....	133	Amundsen .....	176	<b>Défaillance d'une ampoule</b> .....	47
Régler .....	137	CarStick .....	176	<b>Dégivrage du pare-brise et de la lunette arrière</b> .....	79
<b>Communication téléphonique</b> .....	173	Carte SIM .....	177	<b>Démarrage du guidage</b> .....	198
<b>Commutation</b>		Columbus .....	176	<b>Démarrage du moteur</b>	
Informations sur la vitesse enclenchée .....	50	Internet .....	176	Aide au démarrage .....	295
Recommandation de vitesse .....	50	rSAP .....	177	<b>Démarrer le moteur</b> .....	209
<b>Commuter</b>		<b>Consignes pour le remorquage du véhicule</b> .....	296	Aide au démarrage .....	296
Levier de vitesses .....	216	<b>Consignes vidéo</b> .....	11	Système antidémarrage .....	208
Tiptronic .....	217	<b>Consommation de carburant</b> .....	312	<b>Dernières destinations</b> .....	190
<b>Commuter les modes de la boîte de vitesses</b>		<b>Contacts favoris</b> .....	172	<b>Désactivation</b>	
automatique .....	216			Airbag .....	28
<b>Compartment à lunettes</b> .....	98			Alarme .....	63

<b>Désactivation/Activation</b>		Notifications _____	258	<b>DVD Vidéo</b>	
Front Assist _____	250	Paramètres dans l'Infodivertissement _____	257	Lire _____	161
<b>Description de l'Infodivertissement</b>		<b>Détection de signalisation routière</b> _____	256	Menu _____	161
Amundsen _____	125	<b>Déverrouillage</b>		Menu principal _____	161
Bolero _____	126	Urgence _____	299	Régler _____	141
Columbus _____	125	<b>Déverrouillage et verrouillage</b> _____	58		
Swing _____	126	<b>Déverrouiller</b>			
<b>Destination</b>		Bouton de verrouillage centralisé _____	60	<b>E</b>	
Adresse domicile _____	192	KESSY _____	59	<b>Eau</b>	
Contact téléphonique _____	191	Paramètres personnels _____	60	Traversée _____	220
Dernières destinations _____	190	Télécommande _____	58	<b>Eau dans le filtre à carburant</b> _____	48
Destination de repère _____	191	<b>Déverrouiller le verrou de direction</b> _____	208	<b>Éclairage</b> _____	71
Destination personnelle _____	193	<b>Diaporama DAB</b> _____	149	Activation/désactivation automatique _____	73
Destinations en ligne _____	191	<b>Diesel</b> _____	273	Activer/désactiver _____	71
Destinations enregistrées _____	191	<b>Diffuseurs d'air</b> _____	120	Assistant feux de route _____	74
Enregistrement _____	197	<b>Dimensions du véhicule</b> _____	313	Avertisseur lumineux _____	72
Favori _____	191	<b>Direction assistée</b> _____	41	Clightants/Feux de route _____	72
Image avec GPS _____	194	<b>Direction assistée active (DSR)</b> _____	223	Cockpit _____	76
Rechercher _____	187	<b>Directive 2014/53/UE</b> _____	9	Coffre _____	106
Saisie sur la carte _____	189	<b>Disclaimer</b>		COMING HOME / LEAVING HOME _____	75
Saisir via l'adresse _____	188	Appareils externes _____	124	Conduite à l'étranger _____	76
<b>Destination de repère</b> _____	191	Applications _____	124	Éclairage ambiant _____	78
<b>Destination intermédiaire</b> _____	197	Téléphones mobiles _____	124	Feux antibrouillard avant/arrière _____	75
<b>Destinations</b>		<b>Dispositif de remorque</b>		Feux antibrouillard avec la fonction CORNER _____	75
Types de recherche de destinations/saisie de destinations _____	187	Manipulation _____	261	Feux de circulation diurnes _____	72
<b>Destinations en ligne</b> _____	191	Notification _____	261	Feux de croisement _____	71
<b>Destinations enregistrées</b>		<b>Dispositif d'attelage</b> _____	261, 262	Feux de détresse _____	75
Dernières destinations _____	190	Accessoires _____	262	Feux de position _____	71
Mémoire des destinations _____	191	Charge de soutien _____	261	Feux de stationnement _____	76
<b>Destination spéciale</b> _____	189, 193	<b>Données de conduite</b> _____	52	Lave-phares _____	81
<b>Détails de la destination</b> _____	197	<b>Données de navigation</b> _____	184, 185	Pas de la portière _____	76
<b>Détection de fatigue</b>		<b>DriveGreen</b> _____	219	Phares LED _____	73
Assistant de détection de fatigue _____	259	<b>Driving Mode Selection Touche</b> _____	250	Réglage de la portée _____	71
<b>Détection de la signalisation routière</b>		<b>DSG</b> _____	311	Remplacement des ampoules _____	306
Affichage supplémentaire _____	258	<b>DSR</b> _____	223	<b>Éclairage ambiant</b> _____	78
Dysfonctionnements _____	258	<b>DVD</b> _____	154	<b>Éclairage intérieur</b> _____	77
Fonctionnement _____	257	<b>DVD-Vidéo</b>		Éclairage ambiant _____	78
		Sélectionner la source vidéo _____	161	<b>Éclairages intérieurs</b> _____	76
				<b>Économie de carburant</b> _____	219
				<b>Économie d'énergie électrique</b> _____	219

<b>Écran</b>		<b>Enrouleurs automatiques</b>	24	Rajouter du liquide	277
voir Écran d'Infodivertissement	127	<b>Entretien du véhicule</b>	267	Remplacement des balais d'essuie-glace	301, 302
<b>Écran de l'Infodivertissement</b>	136, 145	Extérieur	268, 269	<b>Essuie-glaces et lave-glace</b>	
Clavier	128	Habitacle	270	Voyant du niveau du liquide de lave-glace	47
<b>Écran d'Infodivertissement</b>		<b>Entretien et maintenance</b>	265	<b>État du véhicule</b>	
Commande	127	<b>EPC</b>	43	Contrôle de la vérification automatique	50
Entretien	127	<b>Équipement d'urgence</b>		<b>Étui à tickets</b>	94
Remarques importantes	127	Veste réfléchissante	288	<b>Event Data Recorder</b>	8
Zones	127	<b>Équipement pratique</b>		<b>Éviter des dommages au véhicule</b>	220
<b>Écran principal HOME</b>	131	Poubelle	97	<b>Explications</b>	12
<b>Écran tactile</b>	127	<b>Équipements de secours</b>		<b>Extincteur</b>	288
<b>Édition de l'itinéraire</b>	200	Cric	289	<b>Extinction automatique de l'Infodivertissement</b>	130
<b>EDR</b>	8	Extincteur	288	<b>Extinction de l'Infodivertissement</b>	130
<b>EDS</b>	223	Outils de bord	289		
<b>Égaliseur</b>	136	Triangle d'avertissement	288		
<b>Élément cargo</b>	112	Trousse de secours	288		
<b>Éléments de fixation</b>	107	<b>Équipements pratiques</b>			
<b>Enfants et sécurité</b>	29	Allume-cigares	104		
<b>En ligne</b>		Cendrier	104	<b>F</b>	
Carte Google Earth™	187	Compartiment à lunettes	98	<b>Familiarisation avec le véhicule</b>	2
Détail des messages routiers	206	Compartiment pour parapluie	99	<b>Favori</b>	191
Détails de la destination	197	Étui à tickets	94	<b>Favoris</b>	197
Données de navigation	184	Patères	99	<b>Fenêtre supplémentaire</b>	186
Importation de la destination	194	Poches	100	Carte	196
Importation des destinations	191	Porte-gobelet	96	Manœuvre	199
Importation des itinéraires	202	Prise 12 Volts dans le coffre	103	<b>Feux antibrouillard arrière</b>	75
Importer des catégories de destinations spéciales	193	Prise 12 volts dans l'habitacle	102	<b>Feux antibrouillard avant</b>	75
Liste des messages routiers	205	Prise 230 volts	103	<b>Feux antibrouillard avant/arrière</b>	75
Rechercher une destination	187	Veste réfléchissante	288	<b>Feux antibrouillard avec la fonction CORNER</b>	75
Rechercher une station-service	190	Vide-poches	93	<b>Feux de circulation diurnes</b>	72
Rechercher un parking	190	<b>ESC</b>		<b>Feux de croisement</b>	71
<b>Enregistrement des services en ligne</b>		ESC Sport	222	<b>Feux de détresse</b>	75
Manuel électronique	13, 14	Fonctionnement	222	<b>Feux de position</b>	71
Régler	139, 146	<b>Essence</b>	272	<b>Feux de route</b>	72
Vidéo de présentation	13, 14	<b>Essuie-glace et lave-glace</b>	79	Assistant feux de route	74
<b>Enregistrer la destination</b>	197	Actionner	80, 81	Voyant	45
<b>Enregistrer une station</b>	150	Essuie-glace arrière automatique	81	<b>Filet de séparation</b>	111
		Position d'entretien des balais des essuie-glaces	301	<b>Filets</b>	107
				<b>Filet sur la console centrale avant</b>	98
				<b>Filet vide-poches</b>	98
				<b>Films</b>	268

<b>Filtre à carburant</b> .....	48	<b>Fusibles</b> .....	302	<b>Huile</b>	
<b>Filtre à particules de gazole (DPF)</b> .....	47	Attache en plastique .....	305	voir Huile moteur .....	278
<b>Fin du guidage</b> .....	200	<b>Fusibles dans</b>		<b>Huile moteur</b> .....	278
<b>FM</b> .....	149	le compartiment moteur .....	305	Huile moteur .....	278
régler .....	139, 147	le tableau de bord .....	303, 304	Rajouter .....	278
<b>Fonction Auto Hold</b> .....	45, 214			Remplacer .....	278
<b>Fonction de mémorisation de position du siège</b> .....	85	<b>G</b>		Spécification .....	278
<b>Fonctions téléphone</b> .....	170	<b>Galerie de toit</b> .....	115	Vérifier .....	278
<b>Formats de fichier</b>		<b>Gamme L</b> .....	140	Voyant .....	46
Conditions et restrictions .....	157	<b>Garantie</b> .....	6		
Images .....	160	<b>Gérer la mémoire</b> .....	143	<b>I</b>	
Médias .....	157	<b>Geste de la main</b> .....	129	<b>i-Size</b> .....	34
Vidéo DVD .....	162	<b>Gestion de la destination</b>		<b>Images</b>	
<b>Freinage</b>		Détails de la destination .....	197	Affichage .....	140
Systèmes de freinage et de stabilisation .....	221	Enregistrement .....	197	Commande .....	160
Voyant .....	41	Favoris .....	197	Conditions et restrictions .....	160
<b>Freinage assisté (HBA)</b> .....	223	<b>Gestion des appareils couplés</b> .....	169	Formats de fichier .....	160
<b>Frein de stationnement</b> .....	213	<b>Gestion des itinéraires enregistrés</b> .....	202	Formats de fichier compatibles .....	160
Voyant .....	40	<b>Gestion des services en ligne</b> .....	15	Menu principal .....	159
<b>Frein de stationnement électrique</b> .....	213	<b>Gestion des services en ligne ŠKODA Connect</b> .....	139, 140	Régler .....	140
<b>Freiner</b>		<b>Google Earth™</b> .....	187, 195	Traiter correct de la source de données .....	138
Frein de stationnement .....	213	<b>GPS</b> .....	184	Sélectionner la source des images .....	159
Informations sur le freinage .....	212	<b>Grattoir</b> .....	269	Sources compatibles .....	160
Liquide de frein .....	280			<b>Importation</b>	
Rodage .....	218	<b>H</b>		Catégories de destinations spéciales .....	193
Servofrein .....	212	<b>Hauteur de la mer</b> .....	184	Catégories de destinations spéciales (en ligne) .....	185, 193
<b>Freins multi-collision (MCB)</b> .....	224	<b>Hauteur du véhicule</b> .....	313	Destinations (en ligne) .....	194
<b>Front Assist</b> .....	248	<b>HBA</b> .....	223	Destinations (vCard) .....	193
Avertissement de distance .....	248	<b>Heure</b> .....	50, 137, 146	Itinéraires (en ligne) .....	202
Avertissement et freinage automatique .....	249	<b>Hiver</b>		<b>Importer les contacts</b> .....	141, 148
Capteur radar .....	221	Chaînes à neige .....	286	<b>Indicateur</b>	
Détection des piétons .....	249	<b>Horloge</b>		Réserve de carburant .....	39
Dysfonctionnements .....	250	Modifier l'affichage .....	130	Température du liquide de refroidissement .....	38
Fonctionnement .....	248	<b>Horloge numérique</b> .....	50	<b>Infodivertissement</b> .....	124
Réglages dans l'Infotainment .....	248	<b>Hotspot</b>		<b>Infodivertissement en ligne</b> .....	17
Voyant .....	48	connecter .....	178	<b>Informations d'itinéraire</b> .....	200
Voyant de contrôle .....	48	einstellen .....	178	<b>Informations système</b> .....	135, 139, 147
				<b>Instructions de navigation</b> .....	144, 199

<b>Internet</b> _____	176	<b>Lane Assist</b> _____	253	<b>Limite de force</b>	
Amundsen _____	176	<b>Langue de l'Infodivertissement</b> _____	137, 146	Coffre électrique _____	64
CarStick _____	176	<b>Langues de clavier supplémentaires</b> _____	137, 146	<b>Limiteur de vitesse</b> _____	44, 240
Carte SIM _____	177	<b>Largeur du véhicule</b> _____	313	<b>Liquide de frein</b> _____	280
Columbus _____	176	<b>Largeur géographique</b> _____	184	Spécifications _____	280
rSAP _____	177	<b>Lavage du véhicule</b> _____	267	Vérifier _____	280
<b>Intervalle de balayage</b> _____	80	<b>Lave-glace</b> _____	79	<b>Liquide de lave-glace</b>	
<b>Intervalle de service</b> _____	55	<b>LEAVING HOME</b> _____	75	Voyant _____	47
<b>ISOFIX</b> _____	33	<b>Lecteur Bluetooth</b> _____	156	<b>Liquide de refroidissement</b> _____	279
<b>Itinéraire</b> _____	197	<b>Lecteur vidéo</b> _____	161	Indicateur de la température _____	38
Enregistrement de l'itinéraire _____	200	<b>Lecture</b>		Rajouter _____	279
Importation des itinéraires en ligne _____	202	DVD Vidéo _____	161	Vérifier _____	279
Liste des itinéraires _____	202	Médias _____	152	Voyant _____	46
<b>Itinéraire dynamique</b> _____	206	<b>Levage du véhicule</b> _____	292	<b>Liquide lave-glace</b>	
<b>itinéraires</b>		<b>Lève-vitre électrique</b> _____	68	Rajouter _____	277
Nouvel itinéraire _____	202	Dysfonctionnements _____	68	<b>Liste</b>	
<b>Itinéraires alternatifs</b> _____	142	<b>Lève-vitres électriques</b> _____	66	des dossiers/titres _____	153
<b>Itinéraires fréquents</b> _____	199	Bouton dans la portière du conducteur _____	67	des stations disponibles _____	150
		<b>Levier</b>		<b>Listedes</b>	
		ACC _____	245	contacts téléphoniques _____	171
		Clignotants/Feux de route _____	72	<b>Liste des appareils externes couplés</b> _____	169
		Commande du système d'information _____	51	<b>Liste des Hotspots disponibles</b> _____	178
		Essuie-glace _____	80, 81	<b>Liste des itinéraires</b> _____	202
		Limiteur de vitesse avec ACC _____	242	<b>Liste des messages routiers</b> _____	205
		Limiteur de vitesse avec GRA _____	242	<b>Liste d'appels</b>	
		Limiteur de vitesse sans GRA _____	241	Liste d'appels _____	172
		Régulateur de vitesse _____	240	<b>Logo des stations services</b> _____	143
		<b>Levier de vitesses</b> _____	216	<b>Logos des stations radio</b> _____	150, 151
		<b>Liens utiles</b> _____	2	Mise à jour _____	139
		<b>Light Assist</b>		<b>Longueur du véhicule</b> _____	313
		Voir Assistant feux de route _____	74	<b>Longueur géographique</b> _____	184
		<b>Ligne de statut</b> _____	127, 186	<b>Lunette arrière - Chauffage</b> _____	79
		Navigation _____	144		
		Téléphone _____	165, 166		
		<b>Limitation de la force</b>			
		Toit ouvrant coulissant/relevable _____	69		
		Vitre _____	68		
		<b>Limitations de vitesse</b> _____	199		

<b>Masque de saisie</b>		Option de menu Téléphone	54	<b>Mode de conduite</b>	250
Caractères spécifiques à la langue	146	Option du menu Audio	54	Eco	250
<b>Masque de saisie avec clavier</b>	128	Option du menu Navigation	54	Individual	251
<b>MCB</b>	224	Option du menu Systèmes d'assistance	55	Normal	251
<b>Média</b>		<b>Menu de l'Infodivertissement</b>		Réglages du mode Individual	252
Source audio	154	Affichage en quadrillage	131	Sélection du mode et affichage d'Infodivertissement	251
<b>Media Command</b>		<b>Menu DVD Vidéo</b>	161	Snow	251
Contrôler	164	<b>Menu principal</b>		Sport	251
Formats compatibles	164	Android Auto	181	<b>Mode démo</b>	144, 199
Menu principal	163	Apple CarPlay	181	<b>Mode hiver</b>	
<b>Médias</b>		DVD Vidéo	161	Batterie du véhicule	281
Audio Bluetooth	156	Images	159	Carburant diesel	273
Base de données	154	Media Command	163	Pneus hiver	286
Carte SD	155	Médias	152	Pneus toute saison	286
CD/DVD	154	MirrorLink®	182	<b>Mode Offroad</b>	
Commande	152	Mode points de passage	203	voir Offroad	224
Commande de la lecture	152	Navigation	185	<b>Mode points de passage</b>	202
Commande vocale	132	Radio	149	Menu principal	203
Conditions et restrictions	157	SmartLink+	180	<b>Mode Points de passage</b>	
Formats de fichier	157	SMS	174	Définir des points de passage manuellement	203
Jukebox	156	Téléphone	165, 166	Marquer des points de passage	203
Liste	153	WLAN	177	Mémoire des points de passage	204
Menu principal	152	<b>Menus de l'Infodivertissement</b>		<b>Mode privé</b>	15
Navigateur	153	Affichage horizontal	131	<b>Mode remorque</b>	261
régler	140	<b>Message d'avertissement en cas de température trop basse</b>	48	Navigation	198
Régler	148	<b>Messagerie vocale</b>	170	<b>Mode veille</b>	
Retrait correct de la source de données	138	<b>Messages routiers (TMC)</b>	205, 206	Voyant de contrôle	48
Retrait de la source externe	146	<b>Messages textes</b>	174	<b>MODEvoir</b>	
Sources compatibles	157	<b>Mettre le contact</b>	209	Mode de conduite	250
USB	96, 156	<b>MG</b>	311	<b>Module externe</b>	127
WLAN	157	<b>Miroir</b>	79, 81	Carte SD	155
<b>Mémoire</b>	53	<b>Miroir de courtoisie</b>	79	Carte SIM	170
<b>Mémoire des destinations</b>	191	<b>MirrorLink®</b>	182	CD/DVD	154
<b>Mémoire des points de passage</b>	204	<b>Mise à jour Bluetooth®</b>	166	Vidéo-DVD	161
<b>Menu dans l'affichage du combiné d'instruments</b>	54	<b>Mise à jour des données de navigation</b>	144, 184, 185	<b>Moteur</b>	
Apple CarPlay	54	<b>Mise à jour logiciel</b>	139	Notifications	46
Commande	51	<b>Mise à jour logicielle</b>	135, 147	Rodage	218
Menu principal	54			<b>MSR</b>	222

<b>Multimédia Base de données</b>	154
<b>Multimédiaivoir</b>	
Médias	152
<b>Mute</b>	130

## N

### Navigation

Adresse de destination	188
Adresse domicile	192
Affichage de la carte dans une fenêtre supplémentaire	196
Affichage de la destination	195
Affichage de la destination dans une fenêtre supplémentaire	196
Affichage de l'itinéraire	195
Affichage de l'itinéraire dans une fenêtre supplémentaire	196
Annulation du guidage	200
Calcul de l'itinéraire	198
Carte	143
Centrage de la carte	196
Commande vocale	132
Contacts	191
Démarrage du guidage	198
Dernières destinations	190
Destination intermédiaire	197
Destinations importées	143
Destination sur la carte	189
Détails de la destination	197
Données de navigation	184
échelle de la carte	195
Édition de l'itinéraire	200
Favoris	191
Fenêtre supplémentaire	186
Fin du guidage	200
Gérer la mémoire	143
GPS	184
Guidage	197
Image avec GPS	194
Importation des destinations	193

Informations de version	144
Informations d'itinéraire	200
Instructions de navigation	144, 199
Itinéraire	197
Itinéraire alternatif	142
Itinéraire dynamique	142
Itinéraires fréquents	199
Ligne de statut	144
Liste des itinéraires	202
Mémoire des destinations	191
Menu principal	185
Mise à jour des données de navigation	144
Mise à jour en ligne des données de navigation	185
Mode démo	144, 199
Mode points de passage	202, 203
Mode remorque	198
Modification de l'itinéraire	201
Obstacles routiers	206
Options de station-service	144
Options d'affichage de la carte	195
Options d'itinéraires	142
Orientation de carte	196
Plan de l'itinéraire	200
Point de passage	201
Préface	184
Rechercher une destination	187
Recommandations de conduite graphiques	199
Réglages avancés	144
Régler	142
Travail avec la navigation	184
Type d'itinéraire privilégié	142
Types de recherche de destinations/saisie de destinations	187
Vitesses maximum	144
<b>Nettoyage du véhicule</b>	267
côté extérieur	269
Extérieur	268
Habitacle	270
Laver	267
Vitres	269

<b>Nouvel itinéraire</b>	202
<b>Numéro de téléphone</b>	170
<b>Numéro du moteur</b>	311
<b>Numéro d'identification du véhicule (VIN)</b>	311

## O

<b>Obstacles routiers</b>	206
<b>Offroad</b>	48, 224
Affichage de l'Infodivertissement	226
Assistant de descente	225
<b>Œillet de remorquage</b>	297, 298
<b>Online</b>	
Importer les catégories de destinations spéciales	185
Mise à jour des données de navigation	185
<b>Options de station-service</b>	144
<b>Options d'itinéraire</b>	142
<b>Ordinateur</b>	
voir Affichage multifonction	52
<b>Ordinateur Auto</b>	
voir Affichage multifonction	52
<b>Ordinateur de bord</b>	
voir Affichage multifonction	52
<b>Outil</b>	289
<b>Outils de bord</b>	289
<b>Ouvrir/fermer le coffre sans contact</b>	66

## P

### Paramètres

Commande vocale	137
DVD Vidéo	141
Écran de l'Infodivertissement	136, 145
Heure et date	137, 146
Images	140
Instructions de navigation	144
Langue de l'Infodivertissement	137, 146
Langues de claviers supplémentaires	146
Langues de clavier supplémentaires	137

Médias _____	148	<b>Plan de service numérique</b> _____	55	<b>Processus d'accouplement</b> _____	166
Navigation _____	142	<b>Plan d'itinéraire</b> _____	200	<b>Profil utilisateur</b> _____	141, 148
Options de station-service _____	144	<b>Plaque signalétique</b> _____	311	<b>Protection anti-soulèvement</b> _____	63
Restaurer les paramètres par défaut ____	138, 146	<b>Plaquettes de frein</b>		<b>Protection des composants</b> _____	266
Son _____	145	Nouveau _____	212	<b>Protection proactive des occupants</b> _____	43
Unités _____	137, 146	Voyant _____	44	<b>Protection proactive des passagers</b> _____	252
Vitesses maximum _____	144	<b>Pneus</b> _____	283		
Volume _____	130	Dommages _____	283		
<b>Paramètres par défaut</b> _____	138, 146	Explication du marquage _____	286		
<b>Pare-brise - Chauffage</b> _____	79	Indicateur d'usure _____	285		
<b>Pare-soleil</b> _____	79	Nouveaux _____	283		
<b>Pares LED</b> _____	73	Pression de gonflage des pneus _____	284		
<b>Parking</b> _____	190	<b>Pneus hiver</b> _____	286		
<b>ParkPilot</b> _____	226	<b>Pneus toute saison</b> _____	286		
<b>Patères</b> _____	99	<b>Poches</b> _____	100		
<b>Pédale de frein (boîte de vitesses automatique)</b>		<b>POI</b> _____	193		
Voyants _____	45	<b>Poids</b> _____	311, 312		
<b>Pédales</b> _____	216	<b>Poids en charge</b> _____	312		
Tapis de sol _____	216	<b>Point de passage</b> _____	201		
<b>Pédale virtuel</b>		<b>Porte-gobelet</b> _____	96		
Voir Commande sans contact du coffre ____	66	<b>Portière</b>			
<b>Personnalisation</b> _____	56	Ouvrir/fermer _____	61		
Aperçu de certaines fonctions personnalisée ____	57	Sécurité enfants _____	62		
Assistant de configuration _____	132	Verrouillage d'urgence _____	300		
Mode de fonctionnement _____	56	Verrouillage d'urgence de la portière du conducteur _____	299		
Régler _____	57	<b>Position assise correcte</b> _____	19, 21		
<b>Phonebox</b> _____	95	<b>Poste de conduite</b> _____	37		
<b>Pièces d'origine</b> _____	265	<b>Poubelle</b> _____	97		
<b>Pile</b>		<b>Préchauffage</b> _____	43		
Remplacement dans la clé _____	298	<b>Pression de gonflage des pneus</b> _____	284		
<b>Pile de la clé</b>		Voyant _____	43		
Remplacement _____	298	<b>Principes de la commande d'Infodivertissement</b> _____	127		
<b>PIN</b>		<b>Prises</b>			
Régler _____	141	230 volts _____	103		
<b>Plage radio</b> _____	149	Prise 12 Volts dans le coffre _____	103		
<b>Plancher de chargement variable</b> _____	114	Prise 12 volts dans l'habitacle _____	102		
<b>Plan de l'itinéraire</b> _____	200				
<b>Plan de service</b> _____	55				

## R

### Radio

commander _____	149
Commande vocale _____	132
Enregistrer _____	150
Gamme L _____	140
Liste des stations disponibles _____	150
Logo de la station radio _____	150, 151
Menu principal _____	149
Plage radio _____	149
Radioguidage (TP) _____	151
Réglages _____	139, 147
Scan _____	149
Touches de station _____	150

### Radiocommande

Chauffage additionnel (stationnaire) _____	122
--	-----

### Radioguidage (TP)

_____	151
-------	-----

### Rajouter

Huile moteur _____	278
Liquide de refroidissement _____	279
Liquide lave-glace _____	277
<b>Ravitaillement</b> _____	272
Carburant _____	272

### Recherche

Destination _____	187
Destinations en ligne _____	187
Parking _____	190
Restaurant _____	190
Station-service _____	190
Types de recherche de destinations/saisie de destinations _____	187

### Recommandation de voie

_____	199
-------	-----

<b>Recommandations de conduite graphiques</b> ..	199	Surround ..	136	<b>Régulateur de vitesse et d'espacementInterrompre</b>	
<b>Redémarrage de l'Infodivertissement</b> ..	130	Système de son ..	136	Reprendre le réglageInterrompre/Reprendre le	
<b>Régalages</b>		ŠKODA Connect ..	146	réglage ..	245
ŠKODA Connect ..	139	Téléphone ..	141, 148	<b>Régulation antipatinage (ASR)</b> ..	222
<b>Réglage</b>		Transmission des données des appareils exte- nes ..	137, 146	<b>Réinitialiser le compteur pour le trajet parcou- ru (trip)</b> ..	49
Gérer la mémoire ..	143	Véhicule ..	207	<b>Remarques pour l'utilisation des roues</b> ..	283
Heure ..	50	WLAN ..	138	<b>Remorquage</b> ..	296
Miroir ..	82	<b>Réglages d'usine</b> ..	207	<b>Remorquage du véhicule</b> ..	296
Portée ..	71	<b>Réglages électriques des sièges</b> ..	84	<b>Remorque</b>	
Volant ..	21	<b>Régler</b>		Chargement ..	263
<b>Réglage du volume</b> ..	130	Appuie-têtes ..	91	<b>Remorque/caravane</b>	
<b>Réglages</b>		Chauffage additionnel (chauffage et ventilation stationnaires) ..	121	Traction d'une remorque/caravane ..	264
APN ..	138, 170	Hauteur de la ceinture ..	23	<b>Remorqueraccorder</b>	
Assistant de configuration ..	132	Positions du plancher de chargement variable ..	114	et déconnecter ..	262
Basses ..	136	Rétroviseur ..	82	<b>Remplacement</b>	
Bluetooth ..	138, 141, 146	Sièges ..	84	Ampoules ..	306
Carte ..	143	<b>Régler les sièges manuellement</b> ..	84	Balais d'essuie-glace ..	301, 302
Codecs ..	140	<b>Régulateur automatique de vitesse et d'espa- cement</b> ..	243	Batterie du véhicule ..	282
Connexion données ..	138	Aperçu des commandes ..	245	Batteries des lampes amovibles ..	299
DAB ..	140, 147	Démarrer le réglage ..	245	de la pilede la radiocommande du chauffage additionnel (stationnaire) ..	299
Égaliseur ..	136	Dépassement ..	247	Fusibles ..	302
FM ..	139, 147	Dysfonctionnements ..	247	Pile ..	299
Gérer les favoris ..	172	Fonctionnement ..	244	<b>Remplacement de pièces</b> ..	265
Infodivertissement ..	136, 145	Régler la distance ..	246	<b>Remplacement des roues</b> ..	289
Informations sur la version des données de na- vigation ..	144	Situations de conduite particulières ..	246	<b>Remplacer</b>	
Informations système ..	135, 139, 147	Traction d'une remorque ..	247	Pile ..	298
Médias ..	140	Voyant ..	41	Roues ..	289
Messages texte ..	141	<b>Régulateur de distance automatique</b>		<b>Remplissage</b>	
Mettre à jour le logiciel ..	139	Capteur radarcapteur ..	221	AdBlue ..	274
Mise à jour logicielle ..	135, 147	<b>Régulateur de vitesse</b> ..	239	<b>Réparation des pneus</b> ..	293
Options d'itinéraires ..	142	<b>Régulateur de vitesse et d'espacement</b>		<b>Réparations et modifications techniques</b> ..	265
PIN ..	141	Arrêt et démarrage automatiques ..	244	<b>Répertoire téléphonique</b> ..	171
Profil utilisateur ..	172	Régler/modifier la vitesse souhaitée ..	246	<b>Réseau</b>	
Radio ..	139, 147			Connexion données ..	138
Réglages avancés ..	144			Régler ..	138, 141
Réinitialiser aux réglages d'usine ..	207				
Réseau ..	138				
SmartLink+ ..	142, 148				
Sonnerie ..	136				

Roaming _____	138	<b>Sac de chargement amovible</b> _____	101	Suppression de l'utilisateur _____	14
Valeurs des données téléchargées _____	138	Équipement pratique _____	101	Vidéo de présentation _____	14
<b>Réserve de carburant</b> _____	44	<b>SAFE, SAFELOCK</b>		<b>Services en ligne ŠKODA Connect</b>	
<b>Responsabilité pour vices cachés</b> _____	6	voir Sécurité Safe _____	60	Activer les services _____	139, 146
<b>Restaurant</b> _____	190	<b>Saisir une destination</b> _____	188, 189	Enregistrer _____	139
<b>Rétracteur de ceinture</b> _____	25	<b>Sécurité</b> _____	19	<b>Servofrein</b> _____	212
réversible _____	25	Airbag _____	25	<b>Siège</b>	
<b>Rétracteur de ceinture réversible</b> _____	25	Appuie-têtes _____	91	Chauffage _____	92
<b>Retrait correct de la source de données</b> _____	138	i-Size _____	34	Fonction de mémorisation du réglage électri- que de position du siège _____	85
<b>Retrait sécurisé de la source externe</b> _____	146	ISOFIX _____	33	<b>Siège enfant</b> _____	29
<b>Rétroviseur</b> _____	81	Position assise correcte _____	19	Classification _____	31
<b>Revêtement de sol dans le coffre</b> _____	109	Sécurité enfants _____	29	Emplacement de montage _____	32, 33, 34
<b>Revêtement de sol du coffre</b> _____	109	Siège enfant _____	29	i-Size _____	34
<b>Roaming</b> _____	138	TOP TETHER _____	35	ISOFIX _____	33
<b>Rodage</b>		<b>Sécurité enfants</b> _____	62	Sur le siège passager _____	31
Moteur _____	218	<b>Sécurité passive</b> _____	19	TOP TETHER _____	35
<b>Roue</b>		Avant chaque départ _____	19	<b>Siège enfants</b>	
de secoursRetirer/ranger _____	290	Équipements de sécurité _____	19	Sur le siège passager _____	30, 31
<b>Roue de secours</b> _____	285	<b>Sécurité Safe</b> _____	60	<b>Siège pour enfants</b>	
Retirer/ranger _____	290	<b>Service</b> _____	265	ISOFIX _____	33
Retirer/rangerRoue de secours _____	291	Affichage de l'intervalle de service _____	55	<b>Sièges</b>	
<b>Roues</b> _____	283	Voyant _____	49	Accoudoir avant _____	86
Âge des pneus _____	283	<b>Service proactif</b> _____	16	Appuie-têtes _____	91
Chaînes à neige _____	286	<b>Services de localisation</b> _____	15	Arrière _____	87
Endommagement des pneus _____	283	<b>Services en ligne</b>		avant _____	84
Enjoliveurs intégraux de roue _____	291	Accès à distance au véhicule _____	17	Dossier rabattable du siège du passager _____	86
Indice de charge _____	286	Activation dans l'Infodivertissement _____	14	Dossiers des sièges arrière _____	87
Pneus hiver _____	286	Care Connect _____	16	Enregistrer dans la mémoire de la clé à radio- commande _____	85
Pneus unidirectionnels _____	284	Changement d'utilisateur _____	14	mémorisation _____	85
Pression de gonflage des pneus _____	284	Ensemble des services _____	13	Réglage électrique _____	84
Remplacer _____	289	Gestion des services _____	15	Régler _____	84
Stockage des pneus _____	283	Infodivertissement en ligne _____	17	<b>Sièges arrière</b> _____	87
Symbole de vitesse _____	286	Manuel électronique _____	14	<b>Sièges arrière</b>	
<b>rSAP</b> _____	167	Mode privé _____	15	Sièges arrière	
Connexion de données _____	177	Service proactif _____	16	VarioFlex _____	87
		Services de localisation _____	15	<b>Sièges avant</b> _____	84
		Site Internet ŠKODA Connect _____	13	<b>Signalisation routière</b>	
		Site Internet ŠKODA Connect Portal _____	13	Affichage Infodivertissement _____	197

## S

<b>Sac de chargement</b> _____	101
--------------------------------	-----

<b>Signalisation routière</b>		<b>Stations radio</b>		<b>Systèmes de freinage</b>	221
Détection de signalisation routière	256	Choisir et chercher des stations	149	<b>Systèmes de stabilisation</b>	221
<b>Situation d'urgence</b>		<b>STOP &amp; START</b>	210	<b>Systèmes du véhicule</b>	207
Remplacement des roues	289	Désactivation / activation manuelle du système	212	<b>Systèmes d'assistance</b>	221
<b>SmartLink+</b>	179	Fonctionnement	211	<b>Systèmes radio</b>	
Android Auto	180	<b>Store pare-soleil du toit ouvrant coulissant/levable</b>	70	Informations sur la directive 2014/53/UE	9
Apple CarPlay	181	<b>Support à tablette</b>	104	<b>Système STOP &amp; START</b>	210
Application ŠKODA OneApp	183	<b>Support I-PAD</b>	104		
Introduction	179	<b>Supports</b>	93, 115	<b>T</b>	
Menu principal	180	<b>Supprimer la destination</b>	197	<b>Tablette du coffre</b>	109
MirrorLink®	182	<b>Supprimer les appels</b>	141	<b>Tablette rabattable</b>	100
Régler	142, 148	<b>Surround</b>	136	<b>Taille du pneu</b>	286
<b>SMS</b>		<b>Surveillance de la pression des pneus</b>	259	<b>Tapis de sol</b>	216
Menu principal	174	Voyant	43	<b>Tapis de solvoir</b>	
Message reçu	175	<b>Surveillance de l'habitacle</b>	63	tapis de sol	216
Nouveau message texte	174	<b>Swing</b>		<b>TDI CR</b>	311
<b>Son</b>	145	Description de l'infodivertissement	126	<b>Télécommande</b>	
<b>Sonnerie</b>	136	<b>Symbole de vitesse</b>	286	Déverrouiller/verrouiller	58
<b>Source audio</b>	154	<b>Symboles d'avertissement</b>		Procédure de synchronisation	62
<b>Sources compatibles</b>		voir Voyants de contrôle	39	Remplacer la pile	298
Images	160	<b>Synoptique</b>		<b>Téléphone</b>	
Médias	157	Compartiment moteur	277	Appel de dépannage	170
Vidéo DVD	162	<b>Système antiblocage (ABS)</b>	222	Appel d'information	170
<b>Speedlimiter</b>	240	<b>Système antidémarrage électronique</b>	208	Appel d'urgence	170
<b>Spoiler</b>	266	<b>Système de contrôle des gaz d'échappement</b>	42	Appel en conférence	173
<b>SSID</b>	138	<b>Système de régulation de la vitesse</b>		Carte SIM	167
<b>Stabilisation d'attelage (TSA)</b>	224	Voyants	44	Choisir le numéro de téléphone	170
<b>START-STOP</b>		<b>Système de son</b>	136	Commande	165, 166
Aide au démarrage	296	<b>Système d'airbag</b>	25	Commande vocale	132
<b>Station-service</b>	190	<b>Système d'information</b>		Communication téléphonique	173
<b>Stationnement</b>	214	Affichage de l'intervalle de service	55	Compatibilité	166
Aide automatique au stationnement	226, 234	Affichage multifonction	52	Conditions pour le couplage	166
Assistant de sortie de stationnement	230	Menu dans l'affichage du combiné d'instruments	54	Connexion avec l'infodivertissement	166
<b>Stationner</b>		Recommandation de vitesse	50	Contacts favoris	172
Plaquettes de frein	212	<b>Système d'information du conducteur</b>	49	Coupler	166
Pneus	283	<b>Système d'informations</b>	49	Fonctions	170
<b>Stations</b>				Gérer les favoris	141, 148
voir Menu principal	149			Importer les contacts	141, 148











Toute reproduction, polycopie, traduction ou autre utilisation, même partielle, est strictement interdite sans l'autorisation écrite de ŠKODA AUTO a.s..

Tous droits prévus par la législation sur les droits d'auteur demeurent expressément réservés à ŠKODA AUTO a.s..

Sous réserve de modifications.

Publication par : ŠKODA AUTO a.s.

© ŠKODA AUTO a.s. 2017



[www.skoda-auto.com](http://www.skoda-auto.com)

Návod k obsluze  
Karoq francouzsky 07.2017  
57A012740AA



57A012740AA