



Système multimédia écran double 7,0 po SUBARU STARLINK®
Système multimédia plus 11,6 po SUBARU STARLINK®

MANUEL DU PROPRIÉTAIRE

Impreza
2024

Préface

Le présent supplément contient des explications et des instructions qui vous permettront d'utiliser correctement les systèmes suivants.

- Système de navigation
- Système audiovisuel
- Système mains-libres
- Applications

Si votre véhicule est équipé de l'un des systèmes mentionnés ci-dessus, veuillez lire attentivement les informations contenues dans ce supplément.

Si vous cédez le véhicule à une autre personne, veuillez à lui laisser ce supplément ainsi que le manuel du propriétaire à l'intérieur du véhicule.

Les informations, caractéristiques et illustrations contenues dans ce supplément sont valides au moment de la publication. SUBARU CORPORATION se réserve le droit de modifier les caractéristiques et la conception sans notification préalable, et sans obligation d'apporter des modifications similaires ou équivalentes aux véhicules vendus dans le passé.

Le présent supplément au manuel du propriétaire s'applique à tous les modèles et traite tous les équipements, y compris les options installées par le fabricant. Il peut donc contenir des informations concernant des équipements qui ne sont pas installés dans votre véhicule.

Reportez-vous à la P.14 pour des informations détaillées sur chaque modèle.



SUBARU STARLINK est le «in-car connectivity system» (système de connectivité embarqué) équipé sur une sélection de véhicules Subaru.

SUBARU CORPORATION, TOKYO, JAPON

«SUBARU» et le logo aux six étoiles sont des marques déposées de SUBARU CORPORATION.

©Copyright 2023, SUBARU CORPORATION

TABLE DES MATIÈRES

1 Guide De Prise En Main Rapide

2 Fonctionnement De Base

3 Réglages

4 Téléphone

5 Applications

6 Système Audio

7 Système De Navigation (Selon modèles)

8 Système De Reconnaissance Vocale

9 Annexe/Que Faire Si.../Index

· Types De Systèmes... 14 · Système Avec Affichage Double 7,0 Pouces... 15
· Système Avec Affichage 11,6 Pouces/Système Avec Affichage 11,6 Pouces Et Navigation... 39

13

· Informations De Base À Lire Avant La Première Utilisation... 68

67

· Enregistrement D'un Téléphone/Périphérique Bluetooth Pour La Première Fois... 80 · Enregistrement D'un Téléphone/Périphérique Bluetooth... 84
· Paramètres De Téléphone... 83 · Paramètres Généraux... 92 · Paramètres De Son... 98 · Paramètres Radio... 100

79

· Passer Un Appel Sur Le Téléphone Bluetooth... 110 · Recevoir Un Appel Sur Le Téléphone Bluetooth... 113
· Parler Sur Le Téléphone Bluetooth... 114 · Fonction De Messagerie Du Téléphone Bluetooth... 117

105

· SUBARU STARLINK... 127 · Apple CarPlay... 133 · Android Auto... 137 · SiriusXM Travel Link... 141

123

· Fonctionnement De Base... 150 · Fonctionnement De La Radio... 157 · Fonctionnement Des Médias... 168
· Commandes Audio À Distance... 184

149

· Écran De Carte... 192 · Écran De Menu Principal... 199 · Guidage D'itinéraire... 208 · Paramétrage... 215
· Mise À Jour Des Cartes SUBARU... 219

191

· Fonctionnement Du Système De Reconnaissance Vocale... 226

225

· Résolution Des Problèmes... 241 · Index... 251

235

INTRODUCTION**INTRODUCTION**

Les symboles décrits ci-dessous figurent dans ce manuel ainsi que sur l'appareil lui-même. Ils aident à garantir une utilisation sûre et appropriée et à éviter les blessures ou les dommages matériels. Veillez à bien comprendre la signification de ces symboles avant de lire le reste de ce manuel.

LIRE PRÉALABLEMENT

Nous vous conseillons d'attendre que le positionnement se soit stabilisé avant de commencer à conduire.

Si vous commencez à conduire avant la fin du processus de positionnement, l'emplacement indiqué risque de ne pas correspondre à l'emplacement réel du véhicule.

Les écrans illustrés dans ce manuel peuvent différer des écrans réels, en fonction du type de données ou de la date de création des données cartographiques.

Lors de la création des cartes, des enquêtes de terrain sont réalisées et des informations sur les améliorations et les réouvertures de routes sont recueillies afin de fournir des informations les plus exactes possible. Cependant, les routes, noms de lieux et équipements peuvent être modifiés à n'importe quel moment. Nous ne sommes donc pas en mesure de garantir que les données cartographiques soient exemptes d'erreurs en ce qui concerne l'emplacement, la configuration et l'appellation des routes ou le nom des équipements.

Les informations qui figurent comme suit dans ce manuel doivent soit être absolument respectées lors de l'utilisation de l'équipement, soit sont utiles à connaître.

AVERTISSEMENT

- Ce symbole signale une situation susceptible d'entraîner des blessures graves voire mortelles en cas de manipulation incorrecte due au non-respect des informations données.

ATTENTION

- Ce symbole signale une situation susceptible d'entraîner des blessures ou des dommages matériels en cas de manipulation incorrecte due au non-respect des informations données.

REMARQUE

- Informations utiles à l'utilisateur.
- Veuillez à lire tous les documents, tels que les manuels et les notices de garantie fournis avec le produit. SUBARU CORPORATION décline toute responsabilité en cas de problème résultant du non-respect de ces instructions.
- Les modifications apportées aux caractéristiques du produit peuvent entraîner des divergences entre les informations contenues dans ce manuel et les fonctionnalités de l'équipement.

SYMBOLES UTILISÉS DANS LES ILLUSTRATIONS

Symbole de sécurité



Le cercle barré signifie «Ne pas», «Ne pas faire cela» ou «Ne pas laisser cela se produire».

Flèches indiquant des opérations à effectuer



 Indique l'action (sélectionner, tourner, etc.) à effectuer pour actionner des commandes et autres dispositifs.

PRÉCAUTIONS D'UTILISATION

⚠ AVERTISSEMENT

- L'unité principale fonctionne sur une alimentation électrique de 12 V CC. L'unité principale ne doit pas être installée dans un véhicule non équipé d'un système d'alimentation électrique de 12 V doté d'un pôle négatif relié à la terre. Toute installation autre que celle prévue risquerait d'endommager gravement l'unité centrale et exposerait les utilisateurs à des risques d'électrocution ou de blessures graves.
- Même lorsque vous suivez le guidage d'itinéraire du système de navigation, conduisez toujours en respectant les règles de circulation en vigueur. Si vous vous contentez de suivre le guidage d'itinéraire du système de navigation, vous risquez d'enfreindre les règles de circulation en vigueur et de provoquer un accident de la circulation.
- Dans un souci de sécurité, le conducteur ne doit pas manipuler le système de navigation tout en conduisant. En manipulant le système de navigation tout en conduisant, il risquerait de tourner accidentellement le volant ou de provoquer un accident de toute autre manière. Immobilisez le véhicule avant de manipuler le système de navigation. En outre, ne regardez pas l'écran durant la conduite : ceci pourrait s'avérer dangereux (ETC). Le fait de détourner votre attention de la route être à l'origine d'un accident.
- Le conducteur ne doit pas procéder à des manipulations telles que le réglage du volume tout en conduisant. Détourner l'attention de la route pourrait être à l'origine d'un accident. Par conséquent, immobilisez toujours le véhicule dans un lieu sûr avant d'effectuer l'opération.

- Le conducteur ne doit pas procéder à des manipulations telles que l'ajout d'un emplacement ou la mémorisation de données tout en conduisant. Détourner l'attention de la route pourrait être à l'origine d'un accident. Par conséquent, immobilisez toujours le véhicule dans un lieu sûr avant d'effectuer l'opération.
- Avant de visualiser une vidéo, immobilisez toujours le véhicule dans un lieu sûr et serrez le frein de stationnement. Dans un souci de sécurité, les vidéos ne s'affichent pas durant la conduite.
- Dans un souci de sécurité, n'utilisez jamais de téléphone cellulaire durant la conduite.
- Ne démontez pas ni ne modifiez l'appareil. Ceci risquerait de provoquer un accident, un incendie ou une électrocution.
- Ne laissez pas d'eau ni de corps étranger s'introduire à l'intérieur de l'appareil. Ceci risquerait de provoquer un dégagement de fumée, un incendie ou une électrocution.
- N'utilisez pas l'appareil s'il est défectueux, par exemple lorsque l'écran ne s'allume pas ou s'il n'émet aucun son. Ceci risquerait de provoquer un accident, un incendie ou une électrocution.
- Remplacez toujours les fusibles par des fusibles de calibre (ampérage) identique. L'utilisation d'un fusible de calibre supérieur à celui spécifié pourrait provoquer un incendie.
- En cas d'introduction de corps étranger ou d'eau dans l'appareil, de la fumée ou une odeur inhabituelle peuvent être remarquées. Si cette situation anormale venait à se produire, arrêtez immédiatement d'utiliser l'appareil et contactez votre concessionnaire SUBARU. En poursuivant l'utilisation de l'appareil dans ces conditions, vous risqueriez de provoquer un accident, un incendie ou une électrocution.
- Par temps orageux, ne touchez pas le câble d'antenne ni l'appareil. La foudre risquerait de provoquer une électrocution.
- Ne garez/n'immobilisez pas le véhicule dans des zones interdites pour utiliser l'appareil.

- En cas de lumière directe du soleil à l'intérieur du véhicule, celle-ci risque de se refléter sur l'appareil. Soyez prudent durant la conduite.
- N'utilisez jamais de casque ni d'écouteurs audio durant la conduite. Conduire sans pouvoir entendre les bruits extérieurs au véhicule pourrait être à l'origine d'un accident de la circulation.

ATTENTION

- Il est possible d'utiliser l'appareil lorsque le contacteur d'allumage est positionné sur «ACC» ou sur «ON». Cependant, afin de protéger la batterie, démarrez le moteur avant d'utiliser l'appareil.
- N'utilisez pas cet appareil ailleurs que dans un véhicule. À défaut, vous vous exposeriez à des risques d'électrocution ou à d'autres types de blessures.
- Durant la conduite, réglez le volume suffisamment bas pour entendre les bruits extérieurs au véhicule. Conduire sans pouvoir entendre les bruits extérieurs au véhicule pourrait être à l'origine d'un accident.
- Faites attention au volume lorsque vous mettez l'appareil sous tension. Un bruit assourdissant soudainement émis lors de la mise sous tension pourrait endommager votre ouïe.
- Ne forcez pas excessivement sur l'écran. Ceci risquerait de provoquer un dysfonctionnement.
- Ne touchez pas les parties chaudes de l'appareil. Vous risqueriez de vous brûler.
- N'utilisez pas l'appareil en cas de dysfonctionnement tel qu'un son coupé ou déformé. Ceci risquerait de provoquer un incendie.

- Utiliser l'appareil par températures extrêmement basses ou élevées pourrait être à l'origine d'un fonctionnement intempestif ou d'un dysfonctionnement. En été particulièrement, la température peut devenir très élevée à l'intérieur du véhicule. Rafraîchissez le véhicule, par exemple en ouvrant une fenêtre, avant d'utiliser l'appareil.
- Soyez prudent si un objet métallique ou de l'eau venait à s'introduire dans l'appareil, ou si l'appareil était exposé à un choc puissant : ceci pourrait entraîner un dysfonctionnement.
- Les touches tactiles de l'écran risquent de ne pas fonctionner correctement si de la condensation se forme à l'intérieur. Le cas échéant, attendez la disparition de la condensation avant d'actionner les commandes.
- Si du jus de fruit ou autre liquide similaire était renversé sur l'écran, essuyez-le immédiatement. À défaut, l'appareil risquerait de devenir défectueux.
- L'écran se tâche facilement (traces de doigts) et a tendance à attirer la poussière. Il est donc nécessaire de le nettoyer de temps en temps. Lorsque vous le nettoyez, mettez l'appareil hors tension puis essuyez soigneusement l'écran avec un chiffon doux et sec. Pour éliminer les saletés, imbitez un chiffon doux de détergent neutre, et essorez-le bien avant de le passer sur l'écran. N'utilisez pas de serpillère humide, de solvants organiques (benzène, éthanol, dissolvant, etc.), acides ou alcalins. L'utilisation de tels produits abîmerait l'écran. D'autre part, ne cognez pas l'écran et ne le frottez pas avec des objets durs.

REMARQUE

- SUBARU CORPORATION décline toute responsabilité en cas de dommages subis par l'acheteur ou par une tierce partie découlant de l'utilisation des données cartographiques.
- Nous ne procédons pas à des remplacements ni à des remboursements pour les éventuelles erreurs d'affichage ou de contenu des données cartographiques, telles que les noms mal orthographiés, les omissions ou les emplacements mal positionnés.
- SUBARU CORPORATION ne garantit en aucun cas que les fonctions contenues dans les données cartographiques seront adaptées aux objectifs spécifiques de l'acheteur.
- Les fonctions qui ne peuvent pas être utilisées durant la conduite apparaissent plus ternes à l'écran lorsque le véhicule se déplace, et leur utilisation est désactivée. Le fait de toucher une commande désactivée peut provoquer l'affichage sur l'écran d'un message indiquant que l'utilisation n'est pas autorisée.
- Il est possible que l'emplacement actuel ne s'affiche pas correctement lorsque vous utilisez l'appareil pour la première fois après son achat, ou si la batterie a été retirée pendant une période prolongée. Patientez un court moment afin que le positionnement GPS corrige l'emplacement affiché.
- Cet appareil est un équipement de précision ; il est possible que les données enregistrées soient perdues sous l'effet de l'électricité statique, des interférences électriques, des vibrations ou d'autres influences. Afin de protéger l'appareil contre les pertes de données, nous vous recommandons de conserver une sauvegarde séparée des données que vous enregistrez après l'achat de l'appareil.
- Si vous utilisez un équipement électrique générant des interférences importantes à proximité du système, celles-ci risquent d'affecter ou de gêner le fonctionnement de l'écran. Le cas échéant, maintenez l'équipement électrique à une certaine distance de l'appareil, ou évitez de l'utiliser.

REMARQUE

- L'affichage peut apparaître plus lumineux à basse température ou juste après le démarrage du moteur. Ceci est caractéristique des éléments LED et n'est pas signe de défaut. L'affichage retrouvera son niveau de luminosité habituel une fois le véhicule monté en température.
- L'écran peut apparaître sombre et difficilement lisible lorsque vous le regardez à travers un matériau polarisé tel que des lunettes de soleil polarisées. Le cas échéant, regardez l'écran depuis des angles différents, réglez les paramètres d'affichage sur l'écran de paramètres généraux ou retirez vos lunettes de soleil.
- L'écran peut être difficilement lisible s'il est exposé à la lumière du soleil à un certain angle.
- L'écran LCD risque de ne pas fonctionner normalement s'il est recouvert d'un film protecteur. Ne le recouvrez pas d'un film protecteur.
- Le panneau de commandes risque de ne pas fonctionner correctement ou de ne pas réagir si vous l'actionnez avec autre chose que vos doigts (ongles, en cas de port de gants, stylo, etc.)
- En cas de fonctionnement inopiné du système, par exemple si une zone autre que celle touchée est sélectionnée ou en l'absence de réponse au toucher, il est possible qu'un autre doigt ou une partie de la main soit en contact avec l'écran.
- Les rayures sont facilement visibles sur la surface du panneau du système, qui doit donc être manipulé avec soin.
- Si un appareil qui utilise la communication sans fil est installé dans le véhicule, les fonctions utilisant un périphérique Bluetooth, le récepteur de radiodiffusion, le système de navigation, etc. peuvent ne pas fonctionner correctement.

EN CAS DE CESSION DU VÉHICULE À UNE AUTRE PERSONNE

ATTENTION:

Si vous cédez le véhicule à une autre personne, supprimez les données personnelles enregistrées dans le véhicule en procédant à un retour aux données d'usine. Pour de plus amples détails sur le retour aux données d'usine, reportez-vous à la section «ÉCRAN DE PARAMÈTRES GÉNÉRAUX». (→P.92)

Veillez noter que certaines données personnelles entrées dans le système, ainsi que le numéro de téléphone de tout appareil couplé, resteront dans les registres de données du véhicule même après le retour aux données d'usine. Ces registres de données sont exclusivement conçus à des fins d'assurance qualité ; ils ne peuvent pas être visualisés par les éventuels acheteurs ultérieurs. Pour faire supprimer définitivement ces registres du véhicule, veuillez contacter votre concessionnaire SUBARU.

CONSIGNES DE SÉCURITÉ (système avec affichage 11,6 pouces/système avec double affichage 7,0 pouces uniquement)

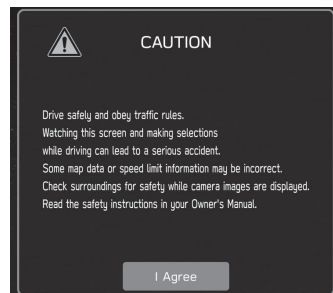

Afin d'utiliser ce système de la manière la plus sécurisée possible, veuillez suivre tous les conseils de sécurité ci-dessous.

L'utilisation des fonctions de ce système ne doit en aucun cas constituer une distraction ni nuire à la sécurité de la conduite. La conduite sûre du véhicule doit passer avant tout. Durant la conduite, veillez à respecter toutes les règles de circulation.

Avant d'utiliser ce système pour la première fois, apprenez à l'utiliser et familiarisez-vous avec lui. Lisez le manuel dans sa totalité afin d'être sûr de bien comprendre le système. N'autorisez d'autres personnes à utiliser ce système qu'une fois qu'elles ont lu et compris les instructions présentées dans ce manuel.

Pour votre sécurité, il est possible que certaines fonctions soient inutilisables durant la conduite. Les touches d'écran indisponibles apparaissent plus ternes sur l'écran.

AVERTISSEMENT

- Pour des raisons de sécurité, le conducteur ne doit pas manipuler le système tout en conduisant. Un manque de concentration sur la route et la circulation risquerait de provoquer un accident.

CONSIGNES DE SÉCURITÉ (système avec affichage 11,6 pouces et navigation uniquement)

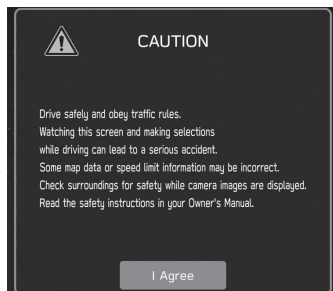

Afin d'utiliser ce système de la manière la plus sécurisée possible, veuillez suivre tous les conseils de sécurité ci-dessous.

Ce système est conçu pour vous aider à vous rendre à votre destination. Il peut le faire à condition d'être utilisé correctement. Le conducteur est l'unique responsable de la conduite sûre du véhicule et de la sécurité de ses passagers.

L'utilisation des fonctions de ce système ne doit en aucun cas constituer une distraction ni nuire à la sécurité de la conduite. La conduite sûre du véhicule doit passer avant tout. Durant la conduite, veuillez à respecter toutes les règles de circulation.

Avant d'utiliser ce système pour la première fois, apprenez à l'utiliser et familiarisez-vous avec lui. Lisez le manuel dans sa totalité afin d'être sûr de bien comprendre le système. N'autorisez d'autres personnes à utiliser ce système qu'une fois qu'elles ont lu et compris les instructions présentées dans ce manuel.

Pour votre sécurité, il est possible que certaines fonctions soient inutilisables durant la conduite. Les touches d'écran indisponibles apparaissent plus ternes sur l'écran. La destination et l'itinéraire ne peuvent être sélectionnés que lorsque le véhicule est immobile.

AVERTISSEMENT

- Pour des raisons de sécurité, le conducteur ne doit pas manipuler le système tout en conduisant. Un manque de concentration sur la route et la circulation risquerait de provoquer un accident.
- Durant la conduite, veuillez à respecter les règles de circulation et restez concentré sur la route. Si un panneau de signalisation a été modifié, il est possible que le guidage d'itinéraire ne dispose pas des informations mises à jour (par exemple, sens de circulation sur une voie à sens unique).

Durant la conduite, écoutez les instructions vocales autant que faire se peut, et jetez un rapide coup d'œil à l'écran uniquement lorsque la sécurité le permet. Néanmoins, ne vous reposez pas entièrement sur le guidage vocal. Utilisez-le à titre de référence uniquement. Si le système ne parvient pas à déterminer l'emplacement actuel du véhicule, il risque de fournir un guidage vocal incorrect, tardif ou inexistant.

Les données contenues dans le système peuvent parfois être incomplètes. Les conditions de la route, y compris les restrictions de circulation (ne pas tourner à gauche, rues barrées, etc.) changent fréquemment. Par conséquent, avant de suivre les instructions données par le système, assurez-vous de pouvoir le faire en toute sécurité et en toute légalité.

Ce système n'est pas en mesure de donner des indications sur la sécurité d'une zone déterminée, sur l'état des rues ou sur la disponibilité de services d'urgence. Si vous avez des doutes quant à la sécurité d'une zone déterminée, ne vous y aventurez pas. Ce système ne peut en aucun cas se substituer au jugement personnel du conducteur.

Utilisez ce système uniquement dans les zones où la législation le permet. Il est possible que la législation de certains États ou de certaines provinces interdise d'utilisation d'écrans vidéo et de navigation à côté du conducteur.

COMMENT LIRE CE MANUEL

PARAMÈTRES Bluetooth®

ENREGISTREMENT D'UN TÉLÉPHONE/ PÉRIPHÉRIQUE Bluetooth

1

Jusqu'à 7 (système avec affichage 11,6 pouces/système avec affichage 11,6 pouces et navigation) ou 5 (système avec double affichage 7,0 pouces) téléphones/périphériques Bluetooth peuvent être enregistrés.

Les téléphones (HFP) et périphériques (AVP) compatibles Bluetooth peuvent être enregistrés simultanément.

Cette opération ne peut pas être effectuée durant la conduite.

► Système avec affichage 11,6 pouces/Système avec affichage 11,6 pouces et navigation

2



1. Sélectionnez .
2. Sélectionnez **Add** (Ajouter).

3

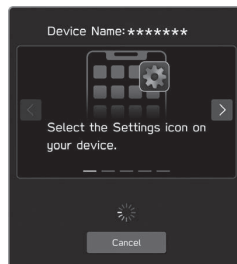

- Si un message s'affiche, suivez les instructions qui s'affichent à l'écran.

3. Suivez les instructions affichées pour utiliser le téléphone/ dispositif Bluetooth.



-  /  : Sélectionnez pour faire défiler les instructions.
- **Cancel** (Annuler) : Sélectionnez pour annuler l'enregistrement.
- Pour de plus amples détails sur le fonctionnement du téléphone/périphérique Bluetooth, reportez-vous au manuel fourni avec l'appareil.

N°	Dénomination	Description
1	Aperçu du fonctionnement	Donne un aperçu du fonctionnement.
2	Opérations principales	Présente les différentes étapes d'une opération.
3	Informations supplémentaires	Fournit des informations supplémentaires relatives à l'opération principale.

- Lorsqu'une touche du panneau de commande doit être sélectionnée, son nom est indiqué sous la forme .
- Lorsqu'une touche tactile de l'écran doit être sélectionnée, son nom est indiqué sous la forme .

1

Guide De Prise En Main Rapide



Types De Systèmes	14
--------------------------	----

Système Avec Double Affichage 7,0 Pouces	
---	--

Aperçu Des Fonctions	15
-----------------------------	----

Principales Fonctionnalités De L'appareil	16
--	----

Fonctionnement De Base	19
-------------------------------	----

Aperçu Des Touches	19
Écran D'accueil	20
Écran D'informations Sur Le Véhicule/ De Climatisation	22
Couplage Du Système Avec Un Téléphone/ Périphérique Bluetooth	23
Ajout D'un Téléphone/Périphérique Bluetooth	24
Création D'un Profil Conducteur	25
Écran De Téléphone	26
Écran D'applications	29

Écran De Radio	32
Fonctions Utiles De La Radio SiriusXM®	33
Écran De Médias	34
Brancher Un Périphérique De Stockage USB/ Périphérique Portable	35
Écran De Paramètres	36

Commandes Au Volant	38
----------------------------	----

Commandes Au Volant	38
---------------------	----

Système Avec Affichage 11,6 Pouces/Système Avec Affichage 11,6 Pouces Et Navigation	
--	--

Aperçu Des Fonctions	39
-----------------------------	----

Principales Fonctionnalités De L'appareil	40
--	----

Fonctionnement De Base	43
-------------------------------	----

Aperçu	43
--------	----

Écran D'accueil	44
Couplage Du Système Avec Un Téléphone/ Périphérique Bluetooth	46
Gestion D'un Téléphone/Périphérique Bluetooth	47
Création D'un Profil Conducteur	48
Écran D'informations Sur Le Véhicule	49
Écran De Téléphone	50
Écran De Carte	54
Écran De Radio	56
Fonctions Utiles De La Radio SiriusXM®	57
Écran De Médias	58
Brancher Un Périphérique De Stockage USB/ Périphérique Portable	59
Écran D'applications	60
Écran De Paramètres	63

Commandes Au Volant	65
----------------------------	----

Commandes Au Volant	65
---------------------	----

TYPES DE SYSTÈMES

Ce manuel du propriétaire décrit les trois types de systèmes suivants.

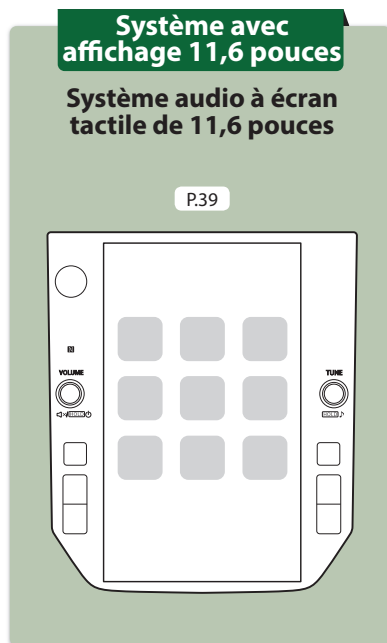
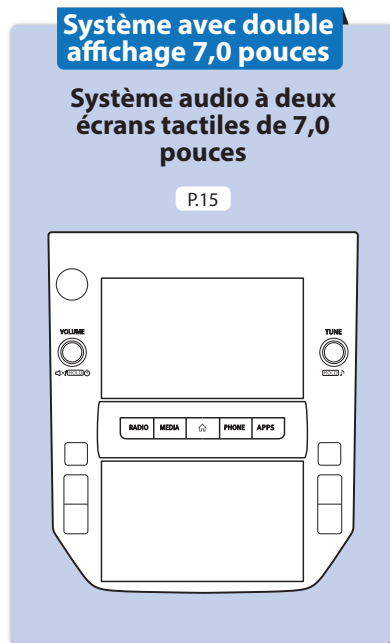

APERÇU DES FONCTIONS

APERÇU DES FONCTIONS

Caractéristiques: - **Deux écrans tactiles
7,0 pouces**

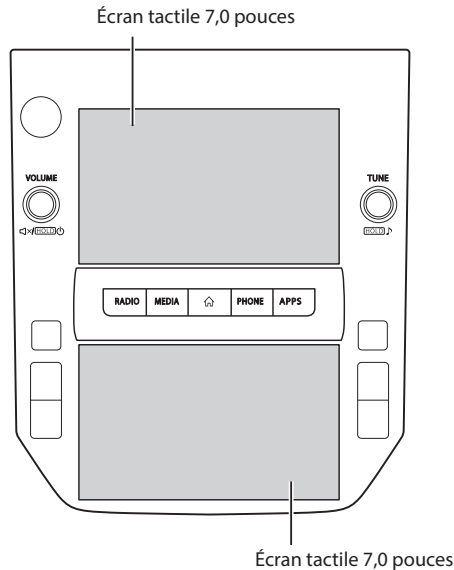

» FONCTIONS PRINCIPALES

Couplage (Bluetooth 4.2)	P.23
Applications	P.29
Apple CarPlay	P.133
Android Auto	P.137
Radio AM/FM	P.32
Récepteur HD Radio	P.159
Radio SiriusXM®	P.33
Fonctionnement des médias	USB : P.168 iPod/iPhone : P.170 Audio Bluetooth: P.173 AUX : P.177
Téléphone	P.26
Système de reconnaissance vocale	P.226
Mode voiturier	P.18
Commandes au volant	P.38
Caméra de vue arrière	Reportez-vous au manuel du propriétaire du véhicule.
Paramètres/informations véhicule	
Commandes de climatisation	

PRINCIPALES FONCTIONNALITÉS DE L'APPAREIL

Choix d'une interface utilisateur graphique intuitive et facile d'utilisation de type smartphone



Affichage lié au combiné d'instruments

L'appareil est doté de deux écrans tactiles 7,0 pouces. Les informations peuvent être affichées de manière parfaitement synchronisée entre ces deux écrans et l'écran du combiné d'instruments.

Fonction d'affichage de la description des fonctions

Vous pouvez afficher la description des fonctions ou des conseils d'utilisation lorsque l'icône  apparaît à côté du nom d'une fonction.

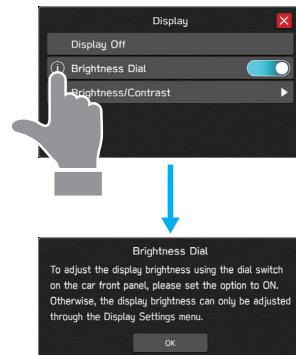

Personnalisation de l'écran d'accueil P.76

Vous pouvez ajouter les fonctions et les opérations les plus couramment utilisées sur l'écran d'accueil.

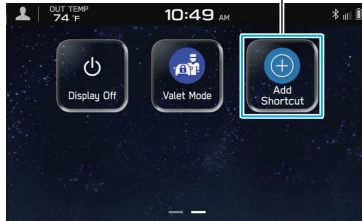

Exemple : Pour appeler des numéros de téléphone spécifiques, écouter des stations de radio FM, etc.

Vous pouvez modifier l'emplacement des touches d'écran en les maintenant sélectionnées et en les faisant glisser jusqu'à la position souhaitée.

Apple CarPlay/Android Auto

La prise en charge d'Apple CarPlay et d'Android Auto vous permet d'accéder à des fonctions telles que les cartes, les appels téléphoniques et la musique.

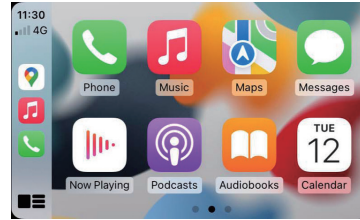

P.133

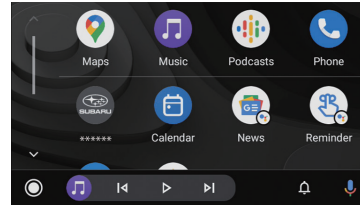

P.137

Couplage du système avec un téléphone/périphérique Bluetooth P.23

Il est possible d'utiliser des fonctions telles que le mode mains libres ou des applications en établissant une connexion sans fil entre ce système et des téléphones/périphériques Bluetooth.



Mode voiturier

Le mode voiturier limite les opérations du système lorsque le service de voiturier est utilisé, afin d'empêcher tout accès indésirable aux informations personnelles stockées dans le système.

Pour activer/désactiver le mode voiturier, saisissez un mot de passe prédéfini par l'utilisateur.

Reportez-vous au manuel du propriétaire du véhicule.

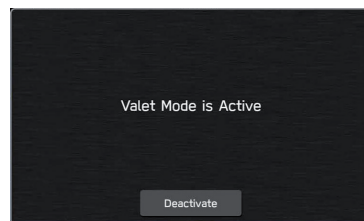

FUNCTIONNEMENT DE BASE

APERÇU DES TOUCHES

ÉCRAN TACTILE

Les opérations s'effectuent en touchant directement l'écran tactile avec votre doigt. P.70



Faites glisser



Tournez la molette pour régler le volume.



Appuyez sur la molette pour activer/désactiver la mise en sourdine.

Maintenez la molette enfoncée pour éteindre le système audio. Pour activer le système audio, appuyez et maintenez à nouveau le bouton enfoncé ou appuyez sur .

Maintenez la molette enfoncée pendant au moins 10 secondes pour réinitialiser le système si les écrans tactiles ne réagissent plus en cours de fonctionnement ou si une autre erreur de système se produit.

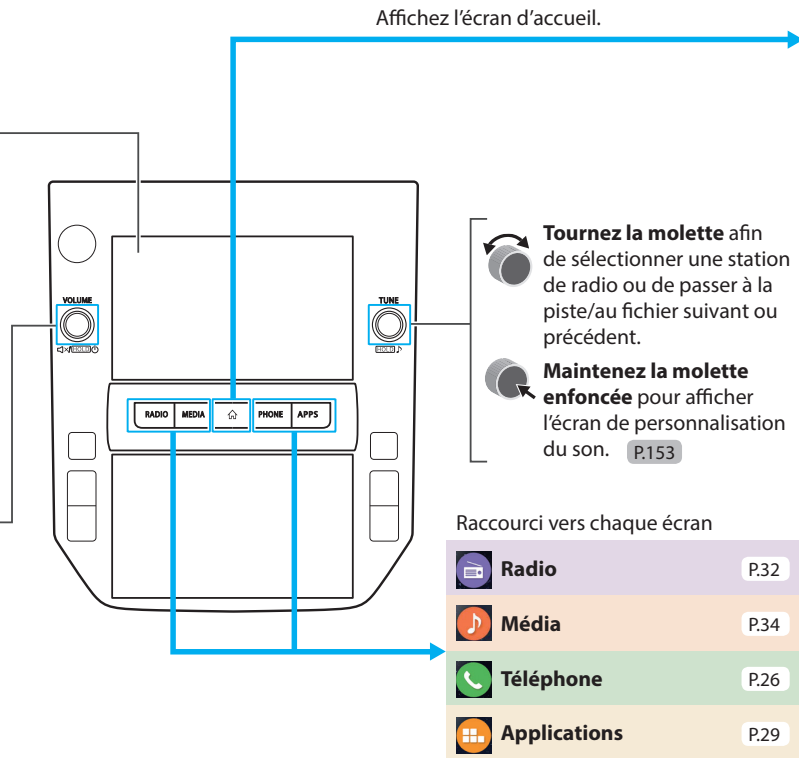

ÉCRAN D'ACCUEIL

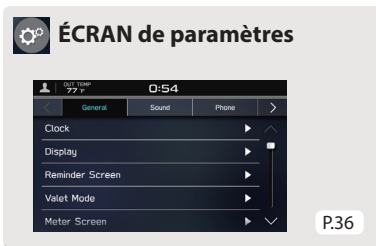
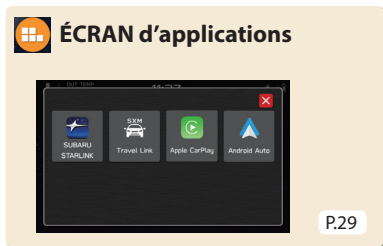

Création d'un profil conducteur P.25

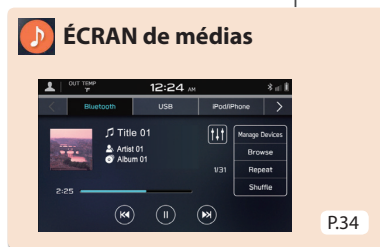
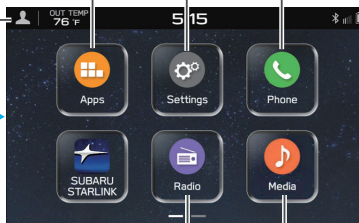

Lorsque Apple CarPlay ou Android Auto est en cours d'utilisation, une icône Apple CarPlay ou Android Auto s'affiche sur l'écran d'accueil. P.133,137

Éteignez l'écran.
 Pour activer l'affichage, appuyez
 et maintenez le bouton «VOLUME»
 enfoncé ou appuyez sur .



Ajouter un raccourci



Vous pouvez ajouter les fonctions et les opérations les plus couramment utilisées sur l'écran d'accueil. [P.76](#)

L'emplacement des touches peut être modifié librement. [P.77](#)

ÉCRAN D'INFORMATIONS SUR LE VÉHICULE/DE CLIMATISATION

Les paramètres des fonctions liées à la conduite, etc., peuvent être modifiés.
Reportez-vous au manuel du propriétaire du véhicule.



Affiche le statut de fonctionnement de la climatisation.
Reportez-vous au manuel du propriétaire du véhicule.

Activer/désactiver le système de démarrage et d'arrêt automatique.
Reportez-vous au manuel du propriétaire du véhicule.

Affiche le statut de fonctionnement des fonctions du véhicule, le statut du véhicule et l'inclinaison du véhicule.
Reportez-vous au manuel du propriétaire du véhicule.

Les paramètres de diverses fonctions liées au véhicule peuvent être modifiés.
Pour les paramètres liés à EyeSight, reportez-vous au supplément du manuel du propriétaire relatif au système EyeSight. Pour les autres fonctions et paramètres, reportez-vous au manuel du propriétaire.



Activer/désactiver le système de maintien automatique du véhicule.
Reportez-vous au manuel du propriétaire du véhicule.

Activer/désactiver le système de contrôle de la dynamique du véhicule.
Reportez-vous au manuel du propriétaire du véhicule.

Permet de paramétrer et d'afficher les intervalles de remplacement des pièces du véhicule.
Reportez-vous au manuel du propriétaire du véhicule.

COUPLAGE DU SYSTÈME AVEC UN TÉLÉPHONE/PÉRIPHÉRIQUE Bluetooth

» Affichez l'écran de téléphone.

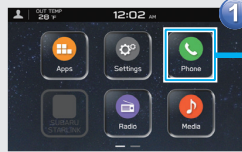

Préparez le téléphone/
périphérique Bluetooth que
vous souhaitez coupler.

» Actionnez le téléphone/périphérique Bluetooth.



Suivez les instructions affichées
pour utiliser le téléphone/
dispositif Bluetooth.

» Enregistrez le téléphone/périphérique Bluetooth.

Si un message de confirmation s'affiche demandant si vous souhaitez transférer le répertoire du téléphone vers le système, sélectionnez la touche appropriée.

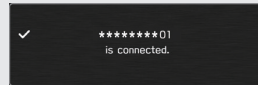

Si le couplage est impossible, vérifiez si votre téléphone/périphérique Bluetooth est compatible avec le système.

AJOUT D'UN TÉLÉPHONE/PÉRIPHÉRIQUE Bluetooth

Ajout depuis l'écran de téléphone



Ajout depuis l'écran d'audio Bluetooth



Ajout depuis l'écran de paramètres

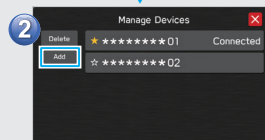

CRÉATION D'UN PROFIL CONDUCTEUR

» Ajoutez un nouveau profil.



Saisissez un nom. **6**

» Enregistrement d'un téléphone Bluetooth

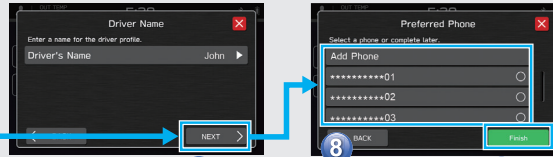

La procédure est terminée.

Driver Profile list has been successfully updated.

ÉCRAN de téléphone

Appeler ou envoyer un message
texte* à un contact récent P.110,120

Appeler ou envoyer un message
texte* à un favori enregistré
P.111,120



Appeler ou envoyer un message texte* à
un contact enregistré dans le répertoire
du téléphone Bluetooth connecté
P.112,120

Accéder ou répondre*
aux messages/passer des
appels à partir de la liste des
messages reçus
P.119,120,121

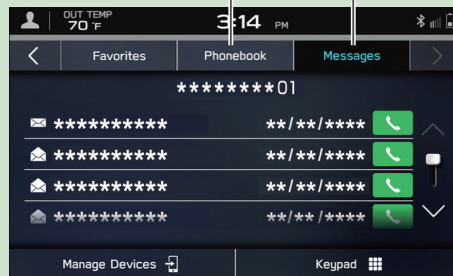

Saisir directement un numéro
afin de passer un appel P.112

*: Si disponible (réception possible uniquement pour iOS)

- Procédure à suivre : Recevoir des appels à l'aide du téléphone Bluetooth -

» L'écran d'appel entrant s'affiche.

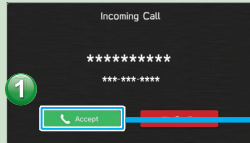

» L'écran d'appel en cours s'affiche.

- Procédure à suivre: Passer des appels à partir du répertoire téléphonique -

» Sélectionnez le destinataire de l'appel dans le répertoire téléphonique.



Il peut être nécessaire d'activer le paramètre de notification sur le téléphone Bluetooth afin de télécharger le répertoire téléphonique. Si le paramètre de téléchargement de répertoire téléphonique est désactivé et qu'aucun répertoire n'a été téléchargé, un message s'affiche et le répertoire du téléphone Bluetooth connecté peut être téléchargé. P.91

» Sélectionnez le numéro à appeler.

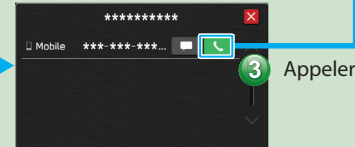

- Procédure à suivre: Recevoir un message* -

» L'écran de message texte entrant s'affiche.

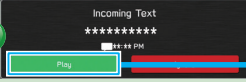

» Lorsque la boîte de réception de messages contient des messages non lus



» L'écran de message s'affiche.

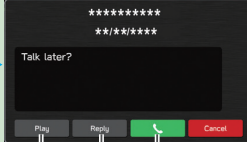

Lire les messages

Appeler l'expéditeur d'un message

Répondre à un message

- Procédure à suivre : Envoyer un message* à partir du répertoire téléphonique -

» Sélectionnez un contact dans le répertoire téléphonique.



Il peut être nécessaire d'activer le paramètre de notification sur le téléphone Bluetooth afin de télécharger le répertoire téléphonique. Si le paramètre de téléchargement de répertoire téléphonique est désactivé et qu'aucun répertoire n'a été téléchargé, un message s'affiche et le répertoire du téléphone Bluetooth connecté peut être téléchargé. P.91

» Sélectionnez l'icône de message affichée à côté du numéro souhaité.

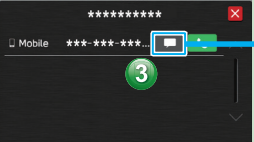

» Sélectionnez le message.

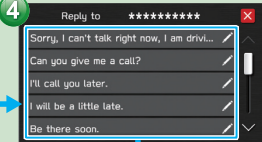

» Envoyez le message.

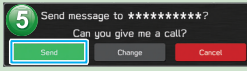

ÉCRAN d'applications

Applications disponibles

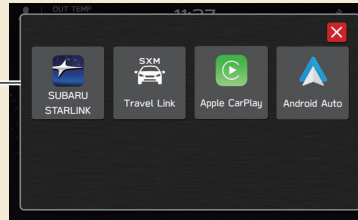

SUBARU STARLINK

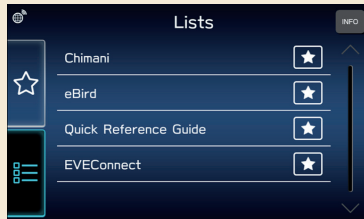

L'application SUBARU STARLINK permet aux utilisateurs de connecter un smartphone au système via Bluetooth ou via un câble USB d'origine en bon état (recommandé), et d'accéder à un certain nombre d'applications musicales, de navigation, de guide du véhicule, etc.

Téléchargez l'application SUBARU STARLINK depuis Apple App Store ou Google Play Store.

Pour utiliser l'application SUBARU STARLINK, connectez votre iPhone sur le port USB ou via Bluetooth, ou connectez votre appareil Android via Bluetooth.

P.127



Apple CarPlay

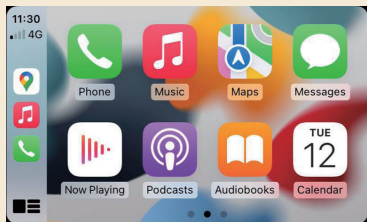

Apple CarPlay permet d'afficher Apple Maps, d'écouter de la musique et de passer des appels en connectant un périphérique Apple CarPlay au système. Il permet également d'utiliser des applications prises en charge.

Pour utiliser l'application Apple CarPlay, connectez un périphérique Apple CarPlay au port USB avec un câble USB d'origine en bon état. P.133

Pour de plus amples détails sur les services ou les opérations, consultez le site Apple CarPlay (<https://www.apple.com/ios/carplay/>).



Android Auto

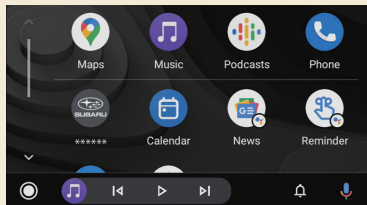

Android Auto permet d'afficher Google Maps, d'écouter de la musique et de passer des appels en connectant un périphérique Android Auto au système à l'aide d'un câble USB et du Bluetooth. Il permet également d'utiliser des applications prises en charge.

Pour utiliser l'application Android Auto, connectez votre périphérique Android Auto au port USB avec un câble USB d'origine en bon état. P.137

Pour de plus amples détails sur les services ou les opérations, consultez le site Android Auto (<https://www.android.com/auto/>) et (<https://support.google.com/androidauto/>).



SiriusXM Travel Link

SiriusXM Travel Link est un service proposé par la radio SiriusXM®, qui permet d'afficher des informations relatives au carburant, des actualités sportives et boursières, des prévisions météo, des alertes météo ainsi que des informations sur le stationnement. P.141

Pour recevoir les informations du service de données dans le véhicule, il est nécessaire de souscrire un abonnement au service de radio SiriusXM® une fois la période d'essai gratuit terminée. P.165

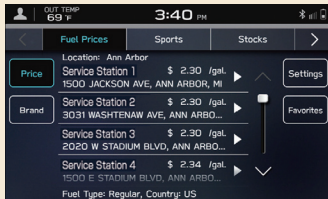

Prix carb.



Sports



Actions



Météo

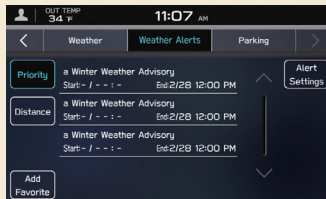

Alertes météo

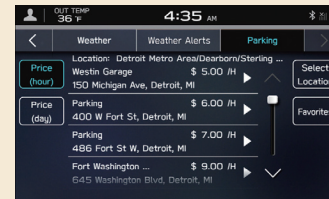

Stationnement

ÉCRAN de radio

Changer de mode radio



Stations/canaux préregistré(s)

Sélectionner pour passer à d'autres canaux multicast disponibles (FM).

Sélectionner pour afficher une liste des stations pouvant être captées (AM/FM).

Sélectionner pour activer/désactiver le mode HD Radio (AM/FM).

Sélectionnez pour rechercher des stations/canaux en entrant le numéro de fréquence/canal.

Sélectionnez pour rechercher des stations/canaux pouvant être captés.

PAUSE ET LECTURE DE LA RADIO EN DIRECT



Retour rapide

Avance rapide

Pause/lecture

Il est possible d'enregistrer certaines émissions de radio afin de les écouter plus tard.

P.161

- Procédure à suivre : Prérégler une station de radio -

» Sélectionnez la bande radio et la station de radio.



Un abonnement valide à la radio SiriusXM® est nécessaire pour recevoir le service de radio satellite.

» Enregistrez la station de radio.



Maintenez l'une des touches préréglées sélectionnée.

Fonction de préréglage mixte

Il est possible d'enregistrer plusieurs stations préréglées. (Radio AM, FM ou SiriusXM®) P.158,167

FONCTIONS UTILES DE LA Radio SiriusXM®

- Pour vous :
Affiche des suggestions de contenu en fonction des descriptions enregistrées du profil du conducteur et de l'historique d'accès au contenu de SiriusXM. P.163
- Catégories :
Affiche une liste de canaux par catégorie. P.163
- Associé :
Affichez une liste de contenus associés au contenu actuel que vous écoutez. P.163

ÉCRAN de médias

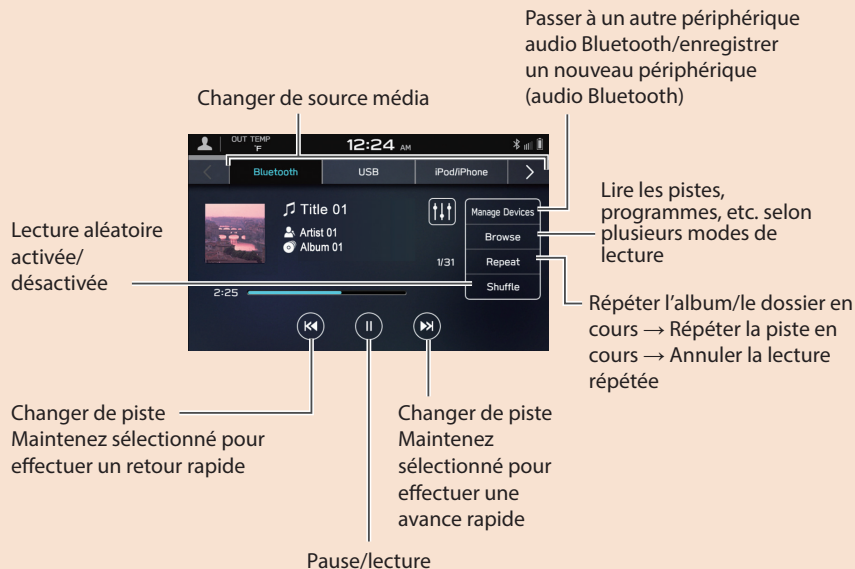

MÉDIAS PRIS EN CHARGE

USB/iPod/iPhone **P.188**

Audio Bluetooth **P.81**

BRANCHER UN PÉRIPHÉRIQUE DE STOCKAGE USB/PÉRIPHÉRIQUE PORTABLE

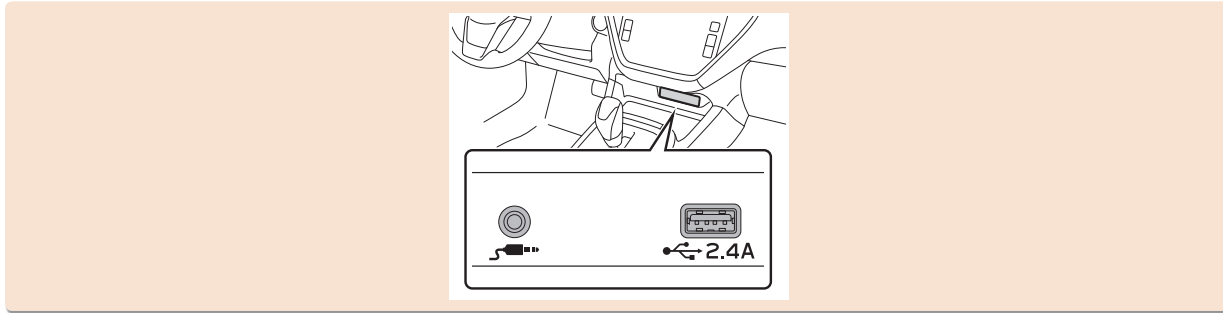

- Procédure à suivre : Utiliser les modes de lecture -

» Affichez la liste des modes de lecture.

» Sélectionnez le mode de lecture.

» Écoutez une piste.

En fonction de la source audio, plusieurs éléments de ces catégories sont affichés dans une liste.



ÉCRAN de paramètres

Général P.92



Son P.98

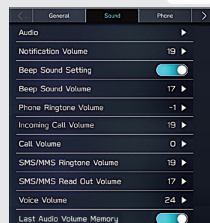

Téléphone P.83



Radio P.100

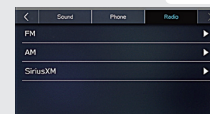

- Procédure à suivre: Régler l'horloge manuellement -

Dans des conditions normales, l'horloge se règle automatiquement lorsqu'un téléphone Bluetooth est connecté au système. Si l'horloge ne se règle pas automatiquement ou si aucun téléphone Bluetooth n'est connecté, l'horloge doit être réglée manuellement.

» Affichez l'écran de paramètres de l'horloge.



» Sélectionnez le mode manuel.

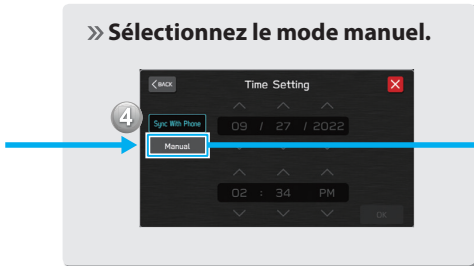

» Réglez l'horloge.

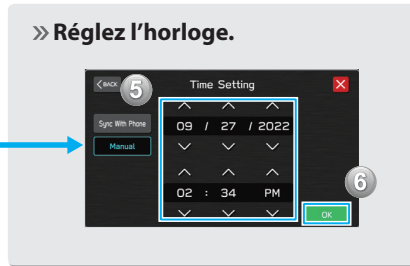

COMMANDES AU VOLANT

COMMANDES AU VOLANT

Certaines parties du système audio peuvent être commandées à l'aide des commandes au volant. P.184

RADIO

Appuyez: Passer à la station/au canal pré-réglé(e) précédent(e)/suivant(e)

Maintenez appuyé: Effectuer un balayage et s'arrêter sur la première station captée lorsque la commande est relâchée

MÉDIA

Appuyez: Changer de piste/fichier

Maintenez appuyé: Effectuer une avance/ un retour rapide

Appuyez: Mettre fin à un appel (pendant un appel) ou activer/désactiver la sourdine (en mode système audio) P.108,184

Appuyez : Recevoir un appel P.108

Appuyez: Augmenter/baisser le volume

Maintenez appuyé: Augmenter/baisser le volume de manière continue

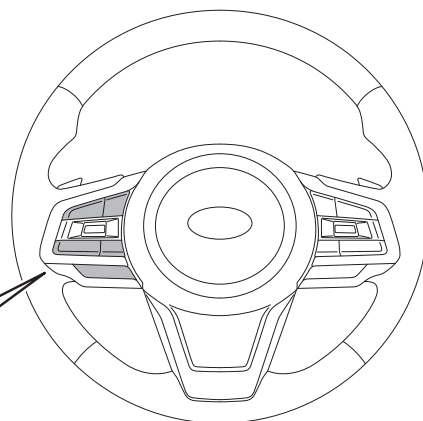
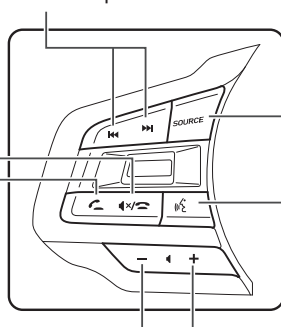

Appuyez : Activer le système audio ou changer le mode de source audio

Maintenez appuyé : Désactiver le système audio

Appuyez : Activer le système de reconnaissance vocale P.226

Maintenez appuyé : Activer la fonction de reconnaissance vocale Apple CarPlay/Android Auto

APERÇU DES FONCTIONS

APERÇU DES FONCTIONS

Caractéristiques: - Écran tactile 11,6 pouces
- Touche **Map** (Carte)*1*2

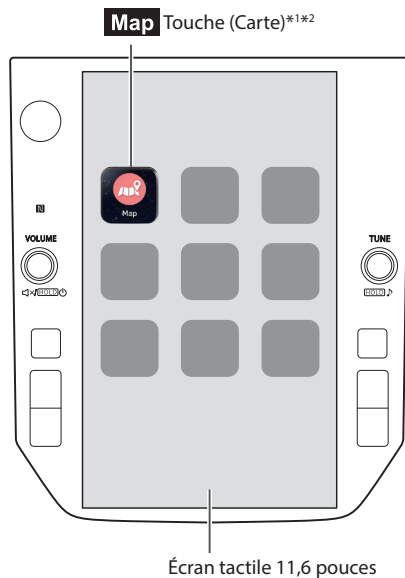

» FONCTIONS PRINCIPALES

Couplage (Bluetooth 5.0)	P.46
Système de navigation*1	P.54
Applications	P.60
Apple CarPlay	P.133
Android Auto	P.137
Radio AM/FM	P.56
Récepteur HD Radio	P.159
Radio SiriusXM®	P.57
Fonctionnement des médias	USB : P.168 iPod/iPhone : P.170 Audio Bluetooth : P.173 AUX : P.177
Téléphone	P.50
Système de reconnaissance vocale	P.226
NFC	P.46
Mode voiturier	P.42
Commandes au volant	P.65
Caméra de vue arrière	Reportez-vous au manuel du propriétaire du véhicule.
Paramètres/informations véhicule	
Commandes de climatisation	

*1 : Selon modèles

*2: L'emplacement sur l'affichage peut être différent

PRINCIPALES FONCTIONNALITÉS DE L'APPAREIL

Choix d'une interface utilisateur graphique intuitive et facile d'utilisation de type smartphone



Affichage lié au combiné d'instruments

L'appareil est doté d'un grand écran tactile 11,6 pouces. Les informations peuvent être affichées de manière parfaitement synchronisée entre cet écran et l'écran du combiné d'instruments.

Fonction d'affichage de la description des fonctions

Vous pouvez afficher la description des fonctions ou des conseils d'utilisation lorsque l'icône  apparaît à côté du nom d'une fonction.

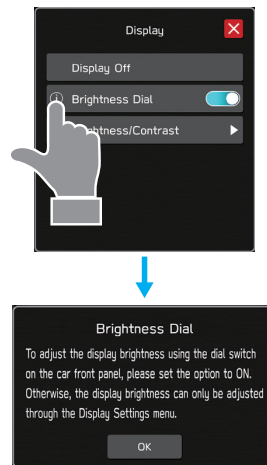

Écran de carte expansible*

L'écran de carte peut être agrandi pour occuper une plus grande partie de l'affichage.



Fonction de recherche de destination approximative* P.201

Permet de lancer une recherche basée sur plusieurs types de mots tels que des adresses, noms d'équipements, noms d'intersections, la latitude/longitude ou «what3words».



Affiche les prédictions de recherche

- Le système procède à une prédiction des résultats de recherche et affiche des propositions même si seules des parties de mots sont connues
- Vous pouvez également effectuer des recherches avec plusieurs mots clés.

*: Selon modèles

Personnalisation de l'écran d'accueil P.76

Vous pouvez ajouter les fonctions et les opérations les plus couramment utilisées sur l'écran d'accueil.

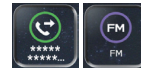
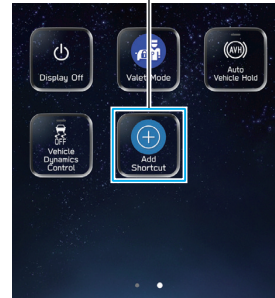

Exemple : Pour appeler des numéros de téléphone spécifiques, écouter des stations de radio FM, etc.

Vous pouvez modifier l'emplacement des touches d'écran en les maintenant sélectionnées et en les faisant glisser jusqu'à la position souhaitée.

Couplage du système avec un téléphone/périphérique Bluetooth P.46

Il est possible d'utiliser des fonctions telles que le mode mains libres ou des applications en établissant une connexion sans fil entre ce système et des téléphones/périphériques Bluetooth.



Apple CarPlay/Android Auto

Apple CarPlay/Android Auto peut être utilisé sans fil.



P.133

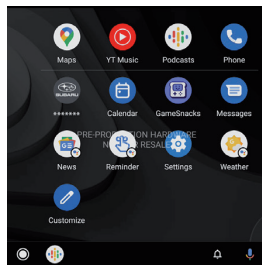

P.137

Mode voiturier

Le mode voiturier limite les opérations du système lorsque le service de voiturier est utilisé, afin d'empêcher tout accès indésirable aux informations personnelles stockées dans le système.

Pour activer/désactiver le mode voiturier, saisissez un mot de passe prédéfini par l'utilisateur.

Reportez-vous au manuel du propriétaire du véhicule.

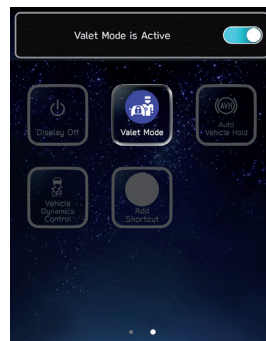

FUNCTIONNEMENT DE BASE

APERÇU

ÉCRAN TACTILE

Les opérations s'effectuent en touchant directement l'écran tactile avec votre doigt. P.70

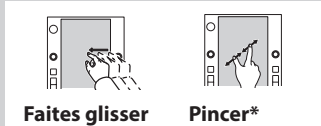

Faites glisser

Pincer*



Tournez la molette pour régler le volume.



Appuyez sur la molette pour activer/désactiver la mise en sourdine.

Maintenez la molette enfoncée pour éteindre le système audio. Pour activer le système audio, appuyez à nouveau sur le bouton et maintenez-le enfoncé ou touchez l'écran pour afficher  et sélectionnez-le.

Appuyez et maintenez enfoncé le bouton pendant 10 secondes au moins pour réinitialiser le système si l'écran tactile devient insensible pendant l'opération ou si une autre erreur du système se produit.

Zone d'affichage du statut P.75

Zone d'affichage de la climatisation P.48

VOLUME

CHANGEMENT

ESCALON

TUNE

ESCALON

ESCALON

ESCALON

ESCALON

ESCALON

ESCALON

ESCALON

ESCALON

ESCALON

ESCALON

ESCALON

ESCALON

ESCALON

ESCALON

ESCALON

ESCALON

ESCALON

Zone d'affichage des informations
Touchez pour afficher l'écran de fonctionnement de la catégorie sélectionnée.
Reportez-vous au manuel du propriétaire du véhicule.

 **Tournez la molette** afin de sélectionner une station de radio ou de passer à la piste/au fichier suivant ou précédent.

 **Maintenez la molette enfoncée** pour afficher l'écran de personnalisation du son. P.153

Affichez l'écran d'accueil.

Affichez l'écran de gestion des appareils. P.46,47

Création d'un profil conducteur P.48

Zone d'affichage de la climatisation
Reportez-vous au manuel du propriétaire du véhicule.

Affichez l'écran des paramètres du véhicule.
Reportez-vous au manuel du propriétaire du véhicule.

Activer/désactiver le système de démarrage et d'arrêt automatique.
Reportez-vous au manuel du propriétaire du véhicule.

*: Selon modèles

ÉCRAN D'ACCUEIL

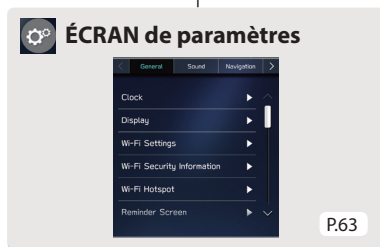
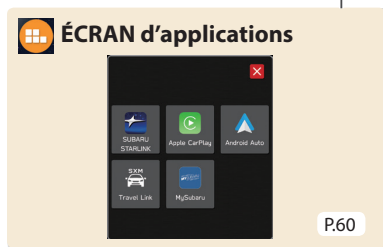
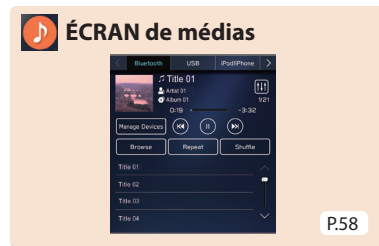

Lorsque Apple CarPlay ou Android Auto est en cours d'utilisation, une icône Apple CarPlay ou Android Auto s'affiche sur l'écran d'accueil. P.133,137

Mode Voiturier

Reportez-vous au manuel du propriétaire du véhicule.

Éteignez l'écran.
Pour activer l'affichage, appuyez à nouveau sur le bouton «VOLUME» et maintenez-le enfoncé ou touchez l'écran pour afficher  et sélectionnez-le.



Activer/désactiver le système de maintien automatique du véhicule.
Reportez-vous au manuel du propriétaire du véhicule.

Activer/désactiver le système de contrôle de la dynamique du véhicule.
Reportez-vous au manuel du propriétaire du véhicule.

Ajouter un raccourci

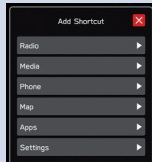

Vous pouvez ajouter les fonctions et les opérations les plus couramment utilisées sur l'écran d'accueil. P.76

L'emplacement des touches peut être modifié librement. P.77

COUPLAGE DU SYSTÈME AVEC UN TÉLÉPHONE/PÉRIPHÉRIQUE Bluetooth

» Affichez l'écran de gestion des appareils.

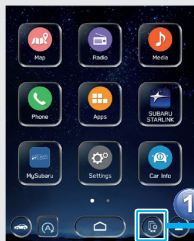

Préparez le téléphone/périphérique Bluetooth que vous souhaitez coupler.

» Actionnez le téléphone/périphérique Bluetooth.

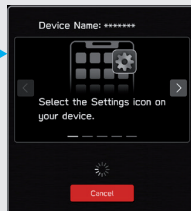

Suivez les instructions affichées pour utiliser le téléphone/dispositif Bluetooth.

» Enregistrez le téléphone/périphérique Bluetooth.

Si un message de confirmation s'affiche demandant si vous souhaitez transférer le répertoire du téléphone vers le système, sélectionnez la touche appropriée.



Si le couplage est impossible, vérifiez si votre téléphone/périphérique Bluetooth est compatible avec le système.



Lorsque vous utilisez un périphérique compatible NFC, il n'est pas nécessaire de réaliser la procédure ci-dessus.

Vous pouvez coupler le périphérique en le maintenant contre le logo NFC du système audio avec le paramètre NFC activé.

GESTION D'UN TÉLÉPHONE/PÉRIPHÉRIQUE Bluetooth

» Affichez l'écran de gestion des appareils.

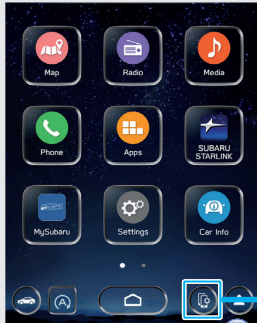

» Sélectionnez un périphérique

Supprimez le périphérique Ajoutez le périphérique

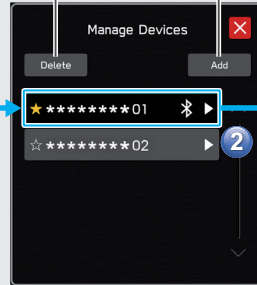

» Sélectionnez pour activer/désactiver la fonction.

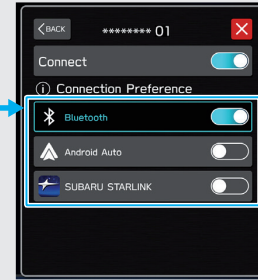

CRÉATION D'UN PROFIL CONDUCTEUR

» Ajoutez un nouveau profil.

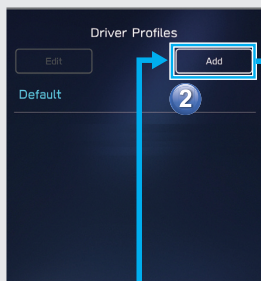
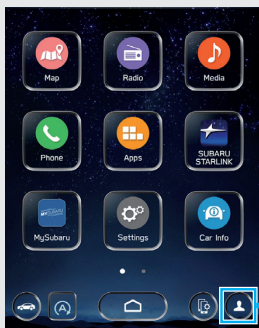

» Sélectionnez une langue.

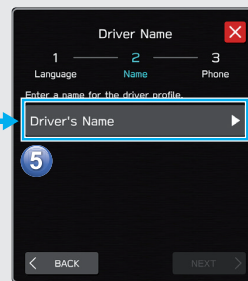

Saisissez un nom.

» Enregistrement d'un téléphone Bluetooth

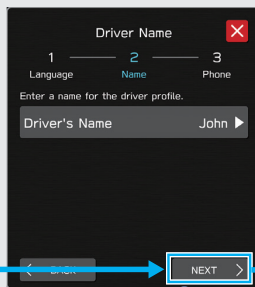

Driver Profile list has been successfully updated.

La procédure est terminée.

ÉCRAN d'informations sur le véhicule

Affiche le statut de fonctionnement des fonctions du véhicule, le statut du véhicule et l'inclinaison du véhicule.

Reportez-vous au manuel du propriétaire du véhicule.



Permet de paramétrer et d'afficher les intervalles de remplacement des pièces du véhicule.

Reportez-vous au manuel du propriétaire du véhicule.

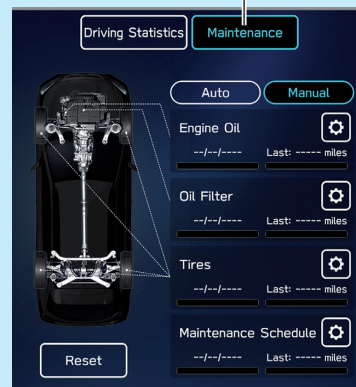

ÉCRAN de téléphone

Appeler ou envoyer un message
texte* à un contact récent **P.110,120**

Appeler ou envoyer un message
texte* à un favori enregistré
P.111,120

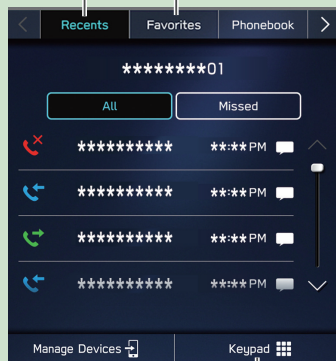

Saisir directement un numéro
afin de passer un appel **P.112**

Appeler ou envoyer un message texte* à
un contact enregistré dans le répertoire
du téléphone Bluetooth connecté
P.112,120

Accéder ou répondre*
aux messages/passer des
appels à partir de la liste des
messages reçus
P.119,120,121

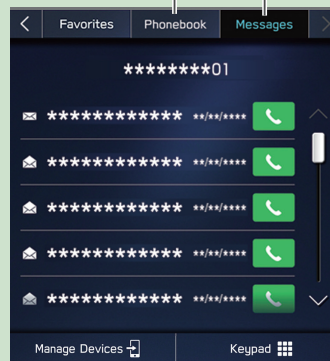

*: Si disponible (réception possible uniquement pour iOS)

- Procédure à suivre : Recevoir des appels à l'aide du téléphone Bluetooth -

» L'écran d'appel entrant s'affiche.



» L'écran d'appel en cours s'affiche.

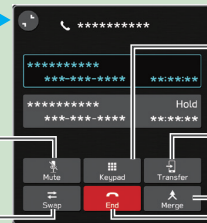

Mettre en sourdine la sortie sonore du smartphone connecté

Passer à un appel avec un autre interlocuteur

L'affichage et le fonctionnement de l'écran d'appel peuvent différer ou ne pas être possibles en fonction du téléphone Bluetooth utilisé.

- Procédure à suivre: Passer des appels à partir du répertoire téléphonique -

» Sélectionnez le destinataire de l'appel dans le répertoire téléphonique.



Il peut être nécessaire d'activer le paramètre de notification sur le téléphone Bluetooth afin de télécharger le répertoire téléphonique. Si le paramètre de téléchargement de répertoire téléphonique est désactivé et qu'aucun répertoire n'a été téléchargé, un message s'affiche et le répertoire du téléphone Bluetooth connecté peut être téléchargé. P.91

» Sélectionnez le numéro à appeler.

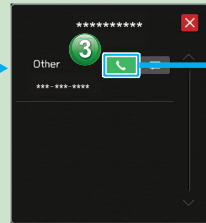

Appeler

- Procédure à suivre: Recevoir un message* -

» L'écran de message texte entrant s'affiche.

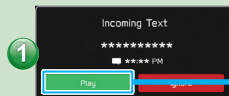

» Lorsque la boîte de réception de messages contient des messages non lus



» L'écran de message s'affiche.

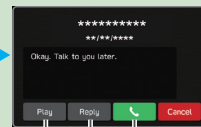

Lire les messages

Appeler l'expéditeur
d'un message

Répondre à un message

*: Si disponible (réception possible uniquement pour iOS)

- Procédure à suivre : Envoyer un message* à partir du partir du répertoire téléphonique -

» Sélectionnez un contact dans le répertoire téléphonique.



Il peut être nécessaire d'activer le paramètre de notification sur le téléphone Bluetooth afin de télécharger le répertoire téléphonique. Si le paramètre de téléchargement de répertoire téléphonique est désactivé et qu'aucun répertoire n'a été téléchargé, un message s'affiche et le répertoire du téléphone Bluetooth connecté peut être téléchargé. P.91

» Sélectionnez l'icône de message affichée à côté du numéro souhaité.

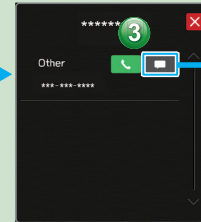

» Sélectionnez le message.

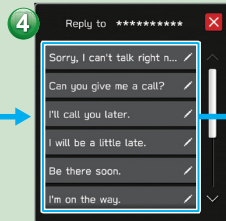

» Envoyez le message.

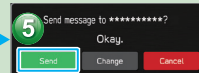

*: Si disponible (réception possible uniquement pour iOS)



ÉCRAN de carte*

Recherche par adresse, catégorie, point d'intérêt, etc.



Position actuelle du véhicule (dans le sens de déplacement du véhicule)

Activation/désactivation du guidage vocal

Touche de menu

CARTE DE LA POSITION ACTUELLE

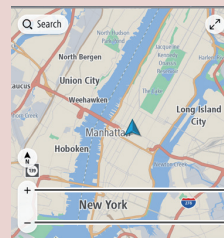

Touchez l'écran pour afficher automatiquement les boutons masqués. P.193

*: Selon modèles

Il est possible de changer l'orientation de la carte entre 2D avec nord vers le haut, 3D avec sens de déplacement vers le haut et 2D avec sens de déplacement vers le haut. P.195

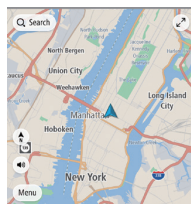

Écran 2D avec nord vers le haut

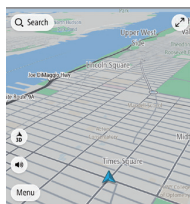

Écran 3D avec sens de déplacement vers le haut

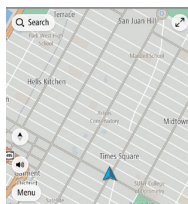

Écran 2D avec sens de déplacement vers le haut

ÉCRAN DE GUIDAGE D'ITINÉRAIRE

Distance restante avant le prochain changement de direction, une flèche indiquant la direction à prendre et nom de rue suivante

Affichage du guidage après le suivant

Itinéraire en cours de guidage

Heure d'arrivée estimée

Distance restante et/ou temps de trajet restant

Position actuelle

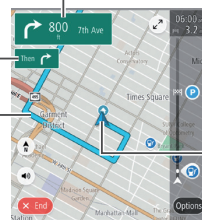

Guidage d'itinéraire P.208

- Procédure à suivre: Guidage d'itinéraire -

» Affichez le menu de recherche de destination.

Il est également possible de régler directement les destinations depuis l'écran de carte en maintenant l'emplacement souhaité sélectionné jusqu'à l'affichage de

» Recherchez votre destination.

Les résultats des prédictions de recherche s'affichent automatiquement à mesure que vous saisissez des caractères.

Lancez une recherche en saisissant une adresse, une catégorie, un point d'intérêt, etc.

» Sélectionnez votre destination.

Les destinations correspondant aux mots recherchés s'affichent sous forme de liste.

» Commencez à conduire.

» Le guidage d'itinéraire démarre.

L'itinéraire à suivre s'affiche et le guidage vocal démarre.

ÉCRAN D'ÉCHANGEUR

RETOUR AU DOMICILE

Si vous enregistrez une adresse en tant que domicile, vous pourrez la régler rapidement comme destination.

Enregistrement d'une adresse en tant que domicile [P.205](#)
 Paramétrage du domicile comme destination [P.201](#)

ÉCRAN de radio

Changer de mode radio

Sélectionner pour passer à d'autres canaux multicast disponibles (FM).

Sélectionnez pour rechercher des stations/canaux pouvant être captés.

Sélectionnez pour rechercher des stations/canaux en entrant le numéro de fréquence/canal.

Sélectionner pour afficher une liste des stations pouvant être captées (AM/FM).

Stations/canaux préregistré(s)

Sélectionner pour activer/désactiver le mode HD Radio (AM/FM).

PAUSE ET LECTURE DE LA RADIO EN DIRECT

Retour rapide

Pause/lecture

Avance rapide

Il est possible d'enregistrer certaines émissions de radio afin de les écouter plus tard.

P.161

- Procédure à suivre: Prérégler une station de radio -

» Sélectionnez la bande radio et la station de radio.



Un abonnement valide à la radio SiriusXM® est nécessaire pour recevoir le service de radio satellite.

» Enregistrez la station de radio.



Maintenez l'une des touches préréglées sélectionnées.

Fonction de préréglage mixte

Il est possible d'enregistrer plusieurs stations préréglées. (Radio AM, FM ou SiriusXM®) P.158,167

FONCTIONS UTILES DE LA Radio SiriusXM®

- Pour vous :
Affiche des suggestions de contenu en fonction des descriptions enregistrées du profil du conducteur et de l'historique d'accès au contenu de SiriusXM. P.163
- Catégories :
Affiche une liste de canaux par catégorie. P.163
- Associé :
Affichez une liste de contenus associés au contenu actuel que vous écoutez. P.163

ÉCRAN de médias

Passer à un autre périphérique audio Bluetooth/enregistrer un nouveau périphérique (audio Bluetooth)

Lire les pistes, programmes, etc. selon plusieurs modes de lecture

Changer de source média

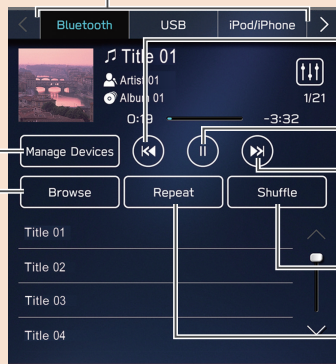

Changer de piste
Maintenez sélectionné pour effectuer un retour rapide

Pause/lecture

Changer de piste
Maintenez sélectionné pour effectuer une avance rapide

Lecture aléatoire activée/désactivée

Répéter l'album/le dossier en cours → Répéter la piste en cours → Annuler la lecture répétée

MÉDIAS PRIS EN CHARGE

USB/iPod/iPhone **P.188**

Audio Bluetooth **P.81**

BRANCHER UN PÉRIPHÉRIQUE DE STOCKAGE USB/PÉRIPHÉRIQUE PORTABLE

1

Guide De Prise En Main Rapide (SYSTÈME AVEC AFFICHAGE 11,6 POUCES/ SYSTÈME AVEC AFFICHAGE 11,6 POUCES ET NAVIGATION)

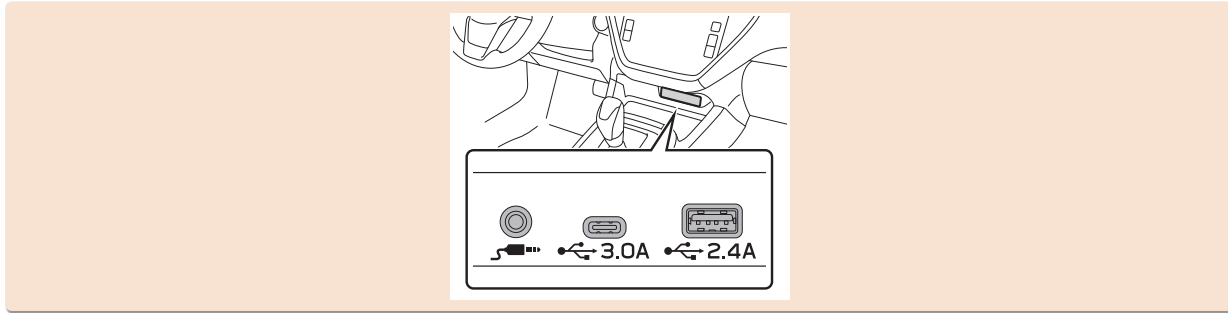

- Procédure à suivre : Utiliser les modes de lecture -

» Affichez la liste des modes de lecture.

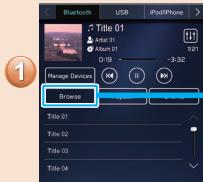

» Sélectionnez le mode de lecture.



» Écoutez une piste.

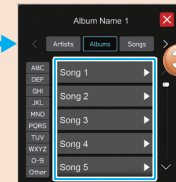

En fonction de la source audio, plusieurs éléments de ces catégories sont affichés dans une liste.

ÉCRAN d'applications

Applications disponibles

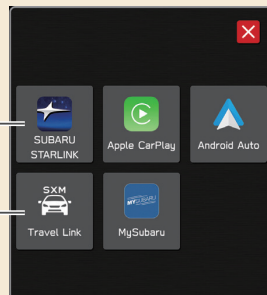

SUBARU STARLINK



L'application SUBARU STARLINK permet aux utilisateurs de connecter un smartphone au système via Bluetooth ou via un câble USB d'origine en bon état (recommandé), et d'accéder à un certain nombre d'applications musicales, de navigation, de guide du véhicule, etc.

Téléchargez l'application SUBARU STARLINK depuis Apple App Store ou Google Play Store.

Pour utiliser l'application SUBARU STARLINK, connectez votre iPhone sur le port USB ou via Bluetooth, ou connectez votre appareil Android via Bluetooth. [P.127](#)



Apple CarPlay



Apple CarPlay permet d'afficher Apple Maps, d'écouter de la musique et de passer des appels en connectant un périphérique Apple CarPlay au système. Il permet également d'utiliser des applications prises en charge.

Pour utiliser l'application Apple CarPlay, connectez un périphérique Apple CarPlay au système sans fil. P.133

Pour de plus amples détails sur les services ou les opérations, consultez le site Apple CarPlay (<https://www.apple.com/ios/carplay/>).



Android Auto



Android Auto permet d'afficher Google Maps, d'écouter de la musique et de passer des appels en connectant un périphérique Android Auto au système. Il permet également d'utiliser des applications prises en charge.

Pour utiliser l'application Android Auto, connectez un périphérique Android Auto au système sans fil. P.137

Pour de plus amples détails sur les services ou les opérations, consultez le site Android Auto (<https://www.android.com/auto/>) et (<https://support.google.com/androidauto/>).



MySubaru

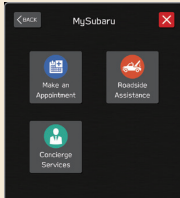

Accédez à SUBARU STARLINK à partir de «SUBARU STARLINK Safety and Security» afin de bénéficier d'un certain nombre de services à distances.

Reportez-vous au supplément du manuel du propriétaire sur «SUBARU STARLINK Safety and Security» pour de plus amples détails.



SiriusXM Travel Link

SiriusXM Travel Link est un service proposé par la radio SiriusXM®, qui permet d'afficher des informations relatives au carburant, des actualités sportives et boursières, des prévisions météo, des alertes météo ainsi que des informations sur le stationnement. P.141

Pour recevoir les informations du service de données dans le véhicule, il est nécessaire de souscrire un abonnement au service de radio SiriusXM® une fois la période d'essai gratuit terminée. P.165

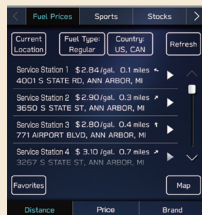

Prix carb.

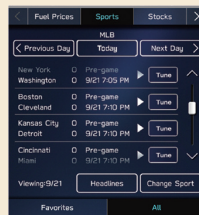

Sports

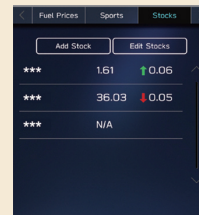

Actions



Météo

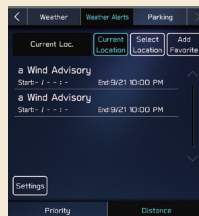

Alertes météo

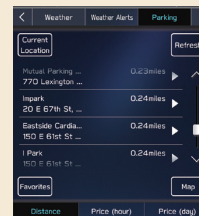

Stationnement

ÉCRAN de paramètres

Général P.92

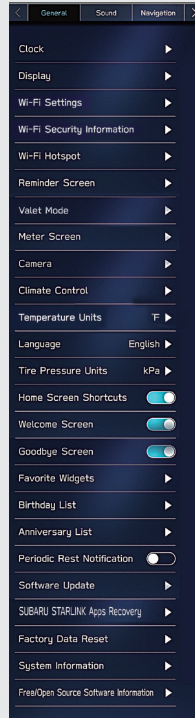

Son P.98

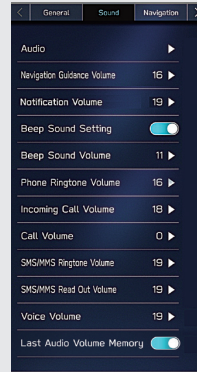

Téléphone P.83

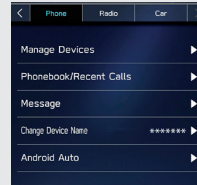

Navigation P.215

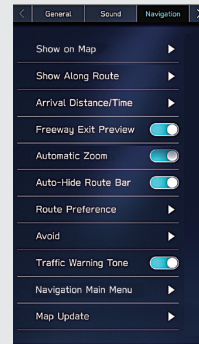

Radio P.100

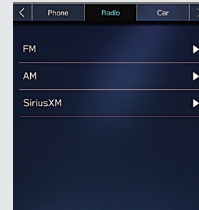

Véhicule*

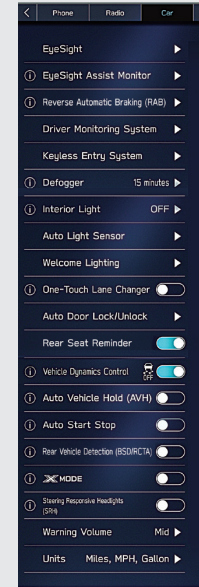

*: Pour les paramètres liés à EyeSight, reportez-vous au supplément du manuel du propriétaire relatif au système EyeSight.
Pour les autres fonctions et paramètres, reportez-vous au manuel du propriétaire.

- Procédure à suivre: Régler l'horloge manuellement -

Dans des conditions normales, l'horloge est réglée automatiquement lorsque le système reçoit des signaux GPS*1/DCM (module de communication de données)*2 ou lorsqu'un téléphone Bluetooth est connecté au système*3. Si l'horloge ne se règle pas automatiquement, elle doit être réglée manuellement.

» Affichez l'écran de paramètres de l'horloge.



» Sélectionnez le mode manuel.

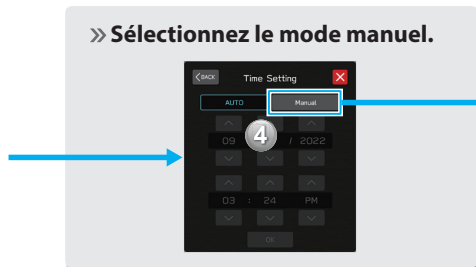

» Réglez l'horloge.



- *1 : Système avec affichage 11,6 pouces et navigation
- *2 : Système avec affichage 11,6 pouces avec SUBARU STARLINK Safety and Security
- *3 : Système avec affichage 11,6 pouces sans SUBARU STARLINK Safety and Security

COMMANDES AU VOLANT

COMMANDES AU VOLANT

Certaines parties du système audio peuvent être commandées à l'aide des commandes au volant. P.184

Appuyez : Mettre fin à un appel (pendant un appel) ou activer/désactiver la sourdine (en mode système audio) P.108,184

Appuyez : Recevoir un appel P.108

Appuyez : Augmenter/baisser le volume

Maintenez appuyé : Augmenter/baisser le volume de manière continue

RADIO

Appuyez : Passer à la station/au canal préréglé(e) précédent(e)/suivant(e)

Maintenez appuyé : Effectuer un balayage et s'arrêter sur la première station captée lorsque la commande est relâchée

MÉDIA

Appuyez : Changer de piste/fichier

Maintenez appuyé : Effectuer une avance/ un retour rapide

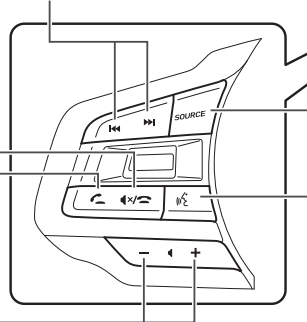
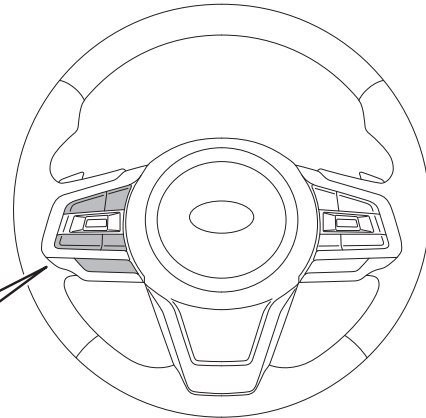

Appuyez : Activer le système audio ou changer le mode de source audio

Maintenez appuyé : Désactiver le système audio

Appuyez : Activer le système de reconnaissance vocale P.226

Maintenez appuyé : Activer la fonction de reconnaissance vocale Apple CarPlay/Android Auto
Lorsque vous n'utilisez pas Apple CarPlay/Android Auto, l'écran d'enregistrement d'un téléphone/ dispositif Bluetooth s'affiche. P.84

2

Fonctionnement De Base



Informations De Base À Lire Avant La Première Utilisation	68
Écran Initial	68
Écran Initial	68
Brancher Et Débrancher Un Périphérique De Stockage USB/Périphérique Portable	69
Brancher Un Périphérique	69
Gestes Sur L'écran Tactile	70
Utilisation De L'écran Tactile	71

Saisie De Lettres Et De Chiffres/Utilisation De L'écran De Liste	72
Saisie De Lettres Et De Chiffres	72
Utilisation De L'écran De Liste	74
Réglage De L'écran	75
Réglage De La Luminosité	75
Commutation Entre Les Modes Jour Et Nuit	75
Affichage Du Statut	75
Utilisation De L'écran D'accueil	76
Ajout D'icônes De Raccourci Sur L'écran D'accueil	76
Déplacement Et Suppression D'icônes De Raccourci	77

INFORMATIONS DE BASE À LIRE AVANT LA PREMIÈRE UTILISATION

ÉCRAN INITIAL

ÉCRAN INITIAL

⚠ AVERTISSEMENT

- Lorsque le véhicule est stationné avec le moteur en marche, serrez toujours le frein de stationnement pour des raisons de sécurité.

1. Lorsque le contacteur d'allumage est tourné sur «ACC» ou «ON», l'écran initial s'affiche et le système se met en marche.



- Au bout de quelques secondes, l'écran «CAUTION (ATTENTION)» s'affiche.

2. Sélectionnez **I Agree** (J'accepte).

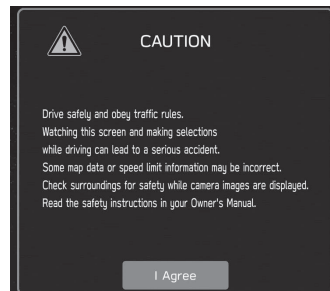

BRANCHER ET DÉBRANCHER UN PÉRIPHÉRIQUE DE STOCKAGE USB/ PÉRIPHÉRIQUE PORTABLE

BRANCHER UN PÉRIPHÉRIQUE

1. Branchez un périphérique.

► **Système avec affichage 11,6 pouces/Système avec affichage 11,6 pouces et navigation**

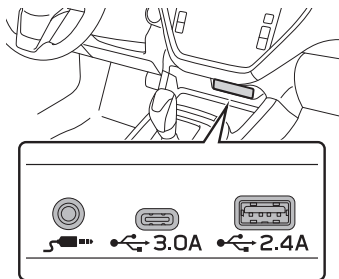

► **Système avec double affichage 7,0 pouces**

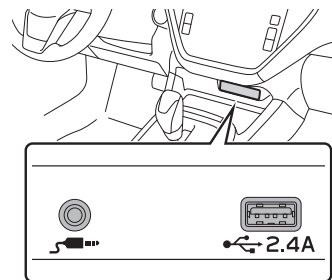



- Mettez le périphérique en marche s'il ne l'était pas déjà.



REMARQUE

- Périphériques de stockage USB compatibles: →P.188
- iPod/iPhone compatibles : →P.188
- Cet appareil n'est pas compatible avec les concentrateurs USB disponibles dans le commerce.
- Lorsque l'on branche un périphérique tel qu'un téléphone cellulaire, en fonction du modèle, celui-ci peut commencer à se charger.

GESTES SUR L'ÉCRAN TACTILE

Les opérations s'effectuent en touchant directement l'écran tactile avec votre doigt.

Méthode	Description	Principal usage
	Toucher Touchez brièvement une fois.	Modifier et sélectionner un certain nombre de réglages
	Double-toucher avec un doigt*1 Touchez brièvement deux fois rapidement avec un doigt.	Zoomer sur l'écran de carte
	Glisser*2 Touchez l'écran avec votre doigt et déplacez-le jusqu'à la position souhaitée.	<ul style="list-style-type: none"> Faire défiler les listes Faire défiler l'écran de carte*1

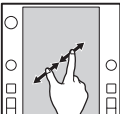
Méthode	Description	Principal usage
	Faites glisser avec deux doigts*1 Touchez l'écran avec deux doigts et déplacez l'écran affiché comme vous le souhaitez.	Modification de l'angle d'affichage de l'écran de la carte 3D
	Balayer*2 Déplacez rapidement l'écran en effectuant un geste de balayage avec votre doigt.	<ul style="list-style-type: none"> Faire défiler les listes Faire défiler l'écran de carte*1
	Pincer*1 Écartez vos deux doigts pour effectuer un zoom avant sur la carte. Rapprochez vos deux doigts pour effectuer un zoom arrière sur la carte.	Changer l'échelle de l'écran de carte

*1: Système avec affichage 11,6 pouces et navigation uniquement

*2: Il est possible que les opérations décrites ci-dessus ne puissent pas être effectuées sur certains écrans.

REMARQUE

- Les opérations de balayage risquent de ne pas être effectuées avec fluidité à haute altitude.

UTILISATION DE L'ÉCRAN TACTILE

Ce système se commande principalement au moyen des touches situées sur l'écran. (Appelées touches d'écran dans ce manuel.)

- Lorsqu'une touche d'écran est actionnée, une tonalité retentit. Le son de la tonalité peut être réglé. (→P.98)



ATTENTION

- Touchez légèrement les touches d'écran avec votre doigt afin de ne pas endommager l'écran.
- N'utilisez rien d'autre que votre doigt pour toucher l'écran.
- Essayez les traces de doigts à l'aide d'un tissu de nettoyage pour lunettes. N'utilisez pas de solutions de nettoyage chimiques pour nettoyer l'écran: ceci risquerait d'endommager l'écran tactile.

REMARQUE

- Si le système ne répond pas lorsque vous touchez une touche d'écran, éloignez votre doigt de l'écran, puis touchez-le à nouveau.
- Les touches d'écran affichées plus ternes ne sont pas disponibles.
- Lorsque l'écran est froid, il est possible que les images apparaissent plus sombres et que les images en mouvement soient légèrement déformées.
- Par temps très froid, les écrans peuvent ne pas s'afficher correctement et les données saisies par un utilisateur risquent d'être supprimées. En outre, les touches d'écran risquent de ne pas fonctionner correctement.

REMARQUE

- Lorsque  est affiché à l'écran, sélectionnez  pour fermer un écran contextuel.
- L'écran risque de ne pas réagir ou de ne pas fonctionner correctement si vous l'utilisez avec des gants.

SAISIE DE LETTRES ET DE CHIFFRES/ UTILISATION DE L'ÉCRAN DE LISTE

SAISIE DE LETTRES ET DE CHIFFRES

Lorsque vous saisissez des données, vous pouvez saisir des lettres et des chiffres via l'écran.

► Type A



1	Sélectionnez pour déplacer le curseur.
2	Champ de saisie • Vous pouvez déplacer le curseur en sélectionnant l'emplacement souhaité dans le champ de saisie.
3	Sélectionnez pour effacer le champ de saisie.
4	Sélectionnez pour effacer un caractère.
5	Sélectionnez pour entrer la saisie.
6	Sélectionnez pour changer de type de clavier.
7	Sélectionnez pour saisir des symboles.
8	Sélectionnez pour saisir des caractères minuscules ou majuscules.

► Type B



1	<p>Champ de saisie</p> <ul style="list-style-type: none"> Vous pouvez déplacer le curseur en sélectionnant l'emplacement souhaité dans le champ de saisie.
2	Sélectionnez pour effacer le champ de saisie.
3	Sélectionnez pour effacer un caractère.
4	Sélectionnez pour changer de type de clavier.
5	Sélectionnez pour saisir des symboles.
6	<p>Sélectionnez pour saisir des caractères minuscules ou majuscules.</p> <ul style="list-style-type: none"> ↑ : Active la saisie de lettres majuscules d'un seul caractère. ⇧ : Active successivement la saisie en majuscule.

REMARQUE

- Le clavier peut avoir une autre apparence ou la méthode de saisie peut être limitée selon les circonstances dans lesquelles le clavier logiciel est affiché.

UTILISATION DE L'ÉCRAN DE LISTE

Vous pouvez faire défiler l'écran de liste par un geste de balayage.

Pour de plus amples détails sur cette opération: →P. 70

► Système avec affichage 11,6 pouces/Système avec affichage 11,6 pouces et navigation

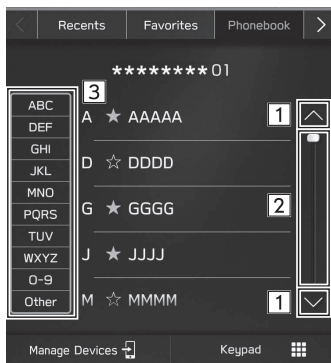

► Système avec double affichage 7,0 pouces

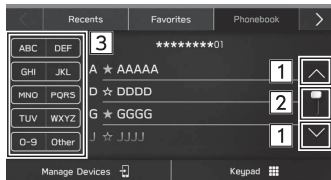

- | | |
|---|---|
| 1 | Sélectionnez pour passer à la page suivante ou précédente. |
| 2 | Ceci indique le positionnement de l'écran affiché.
Pour faire défiler : Faites glisser l'indicateur de position.
Pour démarrer à l'aide d'une batterie de secours : Touchez la position souhaitée du rail. |
| 3 | Certaines listes contiennent des touches de caractères à l'écran. Elles permettent à l'utilisateur d'afficher directement les entrées de liste qui commencent par lettre indiquée sur la touche de caractères à l'écran.
Chaque fois que l'on sélectionne une même touche de caractères à l'écran, la liste des entrées commençant par le caractère suivant s'affiche. |

RÉGLAGE DE L'ÉCRAN

RÉGLAGE DE LA LUMINOSITÉ

La luminosité de l'écran peut être réglée.

Reportez-vous au manuel du propriétaire du véhicule pour de plus amples détails.

COMMUTATION ENTRE LES MODES JOUR ET NUIT (système avec affichage 11,6 pouces et navigation uniquement)



L'écran de carte passe en mode jour ou en mode nuit en fonction de la position de la commande de phares. L'écran passe également en mode jour ou en mode nuit en fonction de la position de la commande de réglage de l'éclairage et de la luminosité ambiante.

AFFICHAGE DU STATUT

Le statut de la connexion Bluetooth, etc. est affiché à l'écran.

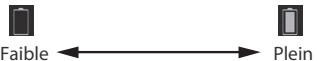

1	Affiche la température extérieure. Les unités de mesure affichées peuvent être modifiées. Reportez-vous au manuel du propriétaire du véhicule.
2	Affiche l'heure actuelle. Sélectionnez pour afficher l'écran de réglage de l'horloge.
3	Cette icône s'affiche lorsque le système audio est en sourdine.
4 *1	 <p>Affiche la qualité de réception Wi-Fi®. Lorsque la fonction Wi-Fi® est désactivée, rien n'est affiché.</p>

<p>5 *2*3</p>	 <p>Affiche la qualité de réception du point d'accès mobile Wi-Fi*. Lorsque la fonction de point d'accès mobile Wi-Fi® est désactivée, rien n'est affiché.</p>
<p>6</p>	<p>Cette icône s'affiche lorsque la connexion Bluetooth est établie.</p>
<p>7</p>	 <p>Affiche la qualité de réception téléphonique. Si un téléphone cellulaire n'est pas connecté via Bluetooth, cette icône ne s'affiche pas. La qualité de réception ne correspond pas toujours au niveau de qualité affiché sur le téléphone cellulaire. En fonction de votre modèle de téléphone, il est possible que la qualité de réception ne soit pas affichée.</p>
<p>8</p>	 <p>Affiche la charge de batterie restante du périphérique Bluetooth. Le niveau affiché ne correspond pas toujours au niveau de qualité affiché sur le périphérique Bluetooth.</p>

*1: Système avec affichage 11,6 pouces et navigation uniquement

*2: Selon modèles

*3: Reportez-vous au supplément du manuel du propriétaire sur «SUBARU STARLINK Safety and Security» pour de plus amples détails.

UTILISATION DE L'ÉCRAN D'ACCUEIL

AJOUT D'ICÔNES DE RACCOURCI SUR L'ÉCRAN D'ACCUEIL

Vous pouvez ajouter des icônes de raccourci vers un certain nombre de fonctions sur l'écran d'accueil lorsque la fonction de raccourci de l'écran d'accueil est activée. (→P.92)

1. Affichez l'écran d'accueil. (→P.19, 43)
2. Sélectionnez **Add Shortcut** (Ajouter un raccourci).
3. Sélectionnez la fonction souhaitée.
4. Sélectionnez la fonction de raccourci souhaitée.
 - Selon la fonction souhaitée, sélectionnez d'autres éléments et saisissez les informations nécessaires.
5. Vérifiez que l'icône de raccourci est affichée sur l'écran d'accueil.

REMARQUE

- Lorsque des raccourcis sont ajoutés, l'écran d'accueil peut être étendu jusqu'à 3 pages (système avec double affichage 7,0 pouces) ou 4 pages (système avec affichage 11,6 pouces/système avec affichage 11,6 pouces et navigation). Vous pouvez changer de page par un geste de balayage.

DÉPLACEMENT ET SUPPRESSION D'ICÔNES DE RACCOURCI



Les utilisateurs peuvent réorganiser les touches de l'écran d'accueil lorsque la fonction de raccourci de l'écran d'accueil est activée. (→P.92)

1. Maintenez l'icône de raccourci sélectionnée afin de passer en mode d'édition.

► Pour déplacer une icône de raccourci

2. Faites glisser la touche jusqu'à l'emplacement souhaité.
 - Si le nombre de touches autorise les pages multiples, l'utilisateur peut déplacer des touches vers une autre page en les faisant glisser vers l'extrémité correspondante de l'écran.

► Pour supprimer une icône de raccourci

2. Faites glisser la touche jusqu'à la zone «DRAG HERE TO DELETE (GLISSER ICI POUR SUPPRIMER)».
3. Appuyez sur  (système avec double affichage 7,0 pouces) ou sélectionnez  (système avec affichage 11,6 pouces/Système avec affichage 11,6 pouces et navigation) pour quitter le mode d'édition.

3 Réglages

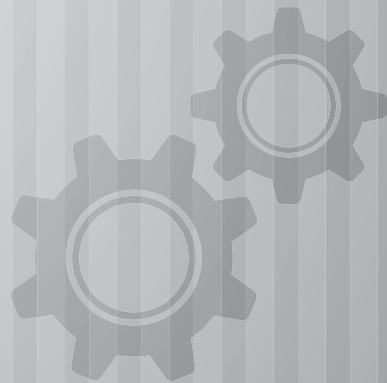

Paramètres Bluetooth^{MD} 80

Enregistrement D'un Téléphone/	
Périphérique Bluetooth Pour La Première fois ...	80
Profils	81
Paramètres Bluetooth	83
Écran De Paramètres Du Téléphone	83
Enregistrement D'un Téléphone/	
Périphérique Bluetooth	84
Connecter Ou Déconnecter Un Téléphone/	
Périphérique Bluetooth	87
Suppression De Téléphones/	
Périphériques Bluetooth	90
Paramétrage Du Téléchargement Du	
Répertoire Téléphonique/Des Appels Récents	91

Autres Paramètres 92

Paramètres Généraux	92
Écran De Paramètres Généraux	92
Paramétrage De La Connexion Wi-Fi®	94
Mise À Jour Du Système	97
Paramètres De Son	98
Écran De Réglage Du Son	98
Paramètres Radio	100
Paramétrage De La Radio AM/FM	100
Paramétrage De La Radio SiriusXM®	101

ENREGISTREMENT D'UN TÉLÉPHONE/ PÉRIPHÉRIQUE Bluetooth POUR LA PREMIÈRE FOIS

Pour utiliser le système mains libres ou le système audio Bluetooth, il est nécessaire d'enregistrer un téléphone/périphérique Bluetooth dans le système.

Une fois le téléphone/périphérique Bluetooth enregistré, il est possible d'utiliser le système mains libres et le système audio Bluetooth.

Cette opération ne peut pas être effectuée durant la conduite.

Pour de plus amples détails sur l'enregistrement d'un téléphone/périphérique Bluetooth: →P.84

► Système avec affichage 11,6 pouces/Système avec affichage 11,6 pouces et navigation

1. Activez le paramètre de connexion Bluetooth de votre téléphone/périphérique Bluetooth.
 - Cette fonction n'est pas disponible lorsque le paramètre de connexion Bluetooth de votre téléphone/périphérique Bluetooth est désactivé.
2. Sélectionnez .
3. Suivez les «ÉTAPES 2 À 6» d'«ENREGISTREMENT D'UN TÉLÉPHONE/PÉRIPHÉRIQUE Bluetooth». (→P.84)

► Système avec double affichage 7,0 pouces

1. Activez le paramètre de connexion Bluetooth de votre téléphone/périphérique Bluetooth.
 - Cette fonction n'est pas disponible lorsque le paramètre de connexion Bluetooth de votre téléphone/périphérique Bluetooth est désactivé.
2. Affichez l'écran de téléphone. (→P.106)
3. Sélectionnez **Yes** (Oui) pour enregistrer un téléphone/périphérique Bluetooth.

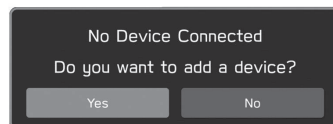

4. Suivez les «ÉTAPES 4 À 7» d'«ENREGISTREMENT D'UN TÉLÉPHONE/PÉRIPHÉRIQUE Bluetooth». (→P.84)

PROFILS

Ce système prend en charge les services suivants.

Périphérique Bluetooth	Spéc.	Fonction	Prérequis	Recommandations
Téléphone/périphérique Bluetooth	Spécification Bluetooth	Enregistrement d'un téléphone/périphérique Bluetooth	Ver. 2.1	Ver. 5.0* ¹ Ver. 4.2* ²
Périphérique Bluetooth	Profil	Fonction	Prérequis	Recommandations
Téléphone Bluetooth	HFP (profil mains libres)	Système mains libres	Ver. 1.0	Ver. 1.8* ¹ Ver. 1.7* ²
	PBAP (Phone Book Access Profile, profil d'accès au répertoire téléphonique)	Transfert des contacts	Ver. 1.0	Ver. 1.2.3* ¹ Ver. 1.2* ²
	MAP (Message Access Profile, profil d'accès à la messagerie)	Message téléphonique Bluetooth	-	Ver. 1.4.2* ¹ Ver. 1.3* ²
	SPP (Serial Port Profile, profil de port série)	Fonction APPS	-	Ver. 1.2
Périphérique Bluetooth	A2DP (Advanced Audio Distribution Profile, profil de distribution audio avancée)	Système audio Bluetooth	Ver. 1.0	Ver. 1.3.2* ¹ Ver. 1.3* ²
	AVRCP (Audio/Video Remote Control Profile, profil de commande audio/vidéo à distance)		Ver. 1.0	Ver. 1.6.2* ¹ Ver. 1.6* ²

*1: Système avec affichage 11,6 pouces/Système avec affichage 11,6 pouces et navigation

*2: Système avec double affichage 7,0 pouces

REMARQUE

- Si votre téléphone cellulaire ne prend pas en charge le profil HFP, il ne sera pas possible d'enregistrer le téléphone Bluetooth ni d'utiliser les profils PBAP, MAP ou SPP individuellement.
- Si la version du téléphone/périphérique Bluetooth connecté est plus ancienne que recommandé ou si elle est incompatible, la fonction de téléphone/périphérique Bluetooth risque de ne pas fonctionner correctement.
- Si l'application ne fonctionne pas de manière fluide ou si elle est instable, déconnectez puis reconnectez le téléphone/périphérique Bluetooth via Bluetooth (→P.87) et/ou un câble USB (→P.69). Si le problème persiste, réinitialisez le téléphone/périphérique Bluetooth.

PARAMÈTRES Bluetooth

1. Affichez l'écran d'accueil. (→P.19, 43)
2. Sélectionnez **Settings** (Réglages).
3. → **Phone** (Téléphone)
4. Sélectionnez les éléments que vous souhaitez paramétrer.

ÉCRAN DE PARAMÈTRES DU TÉLÉPHONE

Manage Devices	▶	1
Phonebook/Recent Calls	▶	2
Message	▶	3
Change Device Name	***** ▶	4
Apple CarPlay	▶	5
Android Auto	▶	6

1	Enregistrement d'un téléphone/périphérique Bluetooth: →P.84
	Connecter ou déconnecter un téléphone/périphérique Bluetooth: →P.87
	Suppression de téléphones/périphériques Bluetooth: →P.90

2	Paramétrage du téléchargement du répertoire téléphonique/des appels récents: →P.91
	Tri de la liste des appels récents et de la liste des contacts: →P.111
	Suppression de la liste de tous les favoris: →P.112
3	Paramétrage de la messagerie: →P.118
4	Modification du nom du périphérique
5 *1	Paramétrage d'Apple CarPlay : →P.135
6	Affiche le mot de passe Wi-Fi [®] actuel.*2 Generate (Générer) : Génère un nouveau mot de passe.
	Paramétrage d'Android Auto*1 : →P.140

*1: Système avec double affichage 7,0 pouces uniquement

*2: Système avec affichage 11,6 pouces/Système avec affichage 11,6 pouces et navigation uniquement

REMARQUE

- Il est également possible d'afficher l'écran «Manage Devices (Gérer appareils)» en sélectionnant **Manage Devices** (Gérer appareils) ou **Add Device** (Ajouter appar./Ajouter un appareil) sur l'écran de téléphone (→P.106) ou sur l'écran de commande audio Bluetooth (→P.174) ou  (système avec affichage 11,6 pouces/ système avec affichage 11,6 pouces et navigation uniquement).

ENREGISTREMENT D'UN TÉLÉPHONE/ PÉRIPHÉRIQUE Bluetooth

Jusqu'à 7 (système avec affichage 11,6 pouces/système avec affichage 11,6 pouces et navigation) ou 5 (système avec double affichage 7,0 pouces) téléphones/périphériques Bluetooth peuvent être enregistrés.

Les téléphones (HFP) et périphériques (AVP) compatibles Bluetooth peuvent être enregistrés simultanément.



Cette opération ne peut pas être effectuée durant la conduite.

► Système avec affichage 11,6 pouces/Système avec affichage 11,6 pouces et navigation

1. Sélectionnez .
2. Sélectionnez **Add** (Ajouter).
 - Si un message s'affiche, suivez les instructions qui s'affichent à l'écran.

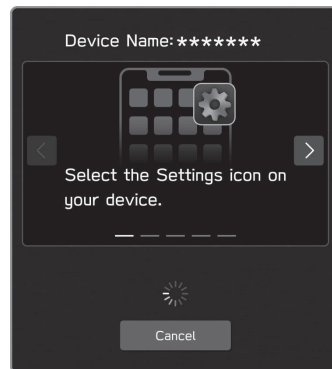
3. Suivez les instructions affichées pour utiliser le téléphone/ dispositif Bluetooth.



-  /  : Sélectionnez pour faire défiler les instructions.
- **Cancel** (Annuler) : Sélectionnez pour annuler l'enregistrement.
- Pour de plus amples détails sur le fonctionnement du téléphone/périphérique Bluetooth, reportez-vous au manuel fourni avec l'appareil.

4. Procédez à l'enregistrement sur votre téléphone/périphérique Bluetooth.
 - Aucun code PIN n'est nécessaire pour les téléphones/périphériques Bluetooth compatibles SSP (Secure Simple Pairing). En fonction du type de téléphone/périphérique Bluetooth connecté, un message confirmant l'enregistrement peut s'afficher sur l'écran du téléphone/périphérique Bluetooth. Répondez et utilisez le téléphone/périphérique Bluetooth en fonction de ce qui est indiqué sur le message de confirmation.

REMARQUE

- Pour enregistrer à nouveau votre téléphone/périphérique Bluetooth après l'avoir supprimé du système, actionnez le téléphone/périphérique Bluetooth et enregistrez-le après en avoir supprimé les informations système préalablement enregistrées.
5. Vérifiez que l'écran contextuel suivant soit affiché.

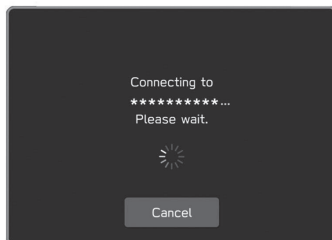

- **Cancel** (Annuler): Sélectionnez pour annuler l'enregistrement.

- Si un message de confirmation s'affiche demandant si vous souhaitez transférer le répertoire du téléphone vers le système, sélectionnez la touche appropriée.
6. Une fois la connexion effectuée, vérifiez qu'un nom de périphérique connecté s'affiche.
 - Si un message d'erreur s'affiche, suivez les instructions qui s'affichent à l'écran afin de faire une nouvelle tentative.

REMARQUE

- L'enregistrement d'un appareil compatible NFC est effectué lorsque le téléphone/périphérique Bluetooth est maintenu contre le logo NFC du système audio jusqu'à ce qu'une connexion soit établie.

► Système avec double affichage 7,0 pouces

1. Affichez l'écran de paramètres du téléphone. (→P.83)
2. Sélectionnez **Manage Devices** (Gérer appareils).
3. → **Add** (Ajouter)
 - Si un message s'affiche, suivez les instructions qui s'affichent à l'écran.

4. Suivez les instructions affichées pour utiliser le téléphone/ dispositif Bluetooth.

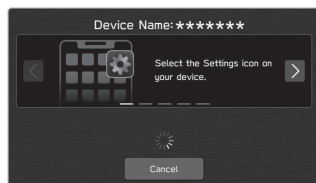

- **</>** : Sélectionnez pour faire défiler les instructions.
 - **Cancel** (Annuler) : Sélectionnez pour annuler l'enregistrement.
 - Pour de plus amples détails sur le fonctionnement du téléphone/périphérique Bluetooth, reportez-vous au manuel fourni avec l'appareil.
5. Procédez à l'enregistrement sur votre téléphone/ périphérique Bluetooth.
 - Aucun code PIN n'est nécessaire pour les téléphones/ périphériques Bluetooth compatibles SSP (Secure Simple Pairing). En fonction du type de téléphone/ périphérique Bluetooth connecté, un message confirmant l'enregistrement peut s'afficher sur l'écran du téléphone/périphérique Bluetooth. Répondez et utilisez le téléphone/périphérique Bluetooth en fonction de ce qui est indiqué sur le message de confirmation.

REMARQUE

- Pour enregistrer à nouveau votre téléphone/périphérique Bluetooth après l'avoir supprimé du système, actionnez le téléphone/ périphérique Bluetooth et enregistrez-le après en avoir supprimé les informations système préalablement enregistrées.
6. Vérifiez que l'écran contextuel suivant soit affiché.

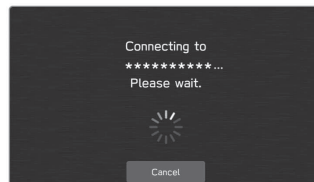

- **Cancel** (Annuler): Sélectionnez pour annuler l'enregistrement.
 - Si un message de confirmation s'affiche demandant si vous souhaitez transférer le répertoire du téléphone vers le système, sélectionnez la touche appropriée.
7. Une fois la connexion effectuée, vérifiez qu'un nom de périphérique connecté s'affiche.
 - Si un message d'erreur s'affiche, suivez les instructions qui s'affichent à l'écran afin de faire une nouvelle tentative.

CONNECTER OU DÉCONNECTER UN TÉLÉPHONE/PÉRIPHÉRIQUE Bluetooth



► Système avec affichage 11,6 pouces/Système avec affichage 11,6 pouces et navigation

Vous pouvez enregistrer jusqu'à 7 téléphones (HFP) et périphériques (AVP) compatibles Bluetooth.

Si plusieurs téléphones/périphériques Bluetooth ont été enregistrés, sélectionnez le téléphone/périphérique Bluetooth auquel vous souhaitez vous connecter.

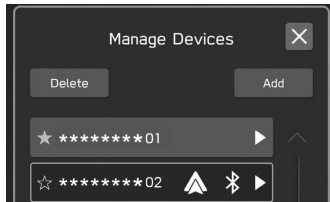
1. Sélectionnez .
2. Sélectionnez le téléphone/périphérique Bluetooth que vous souhaitez connecter ou déconnecter.



- Sélectionner  à côté du nom du téléphone/périphérique Bluetooth souhaité permet de passer l'icône sur  (jaune). Le téléphone/périphérique Bluetooth sélectionné est enregistré comme favori et déplacé en haut de la liste. Lorsque le contacteur d'allumage est tourné sur la position «ACC» ou «ON», le périphérique enregistré comme favori se connecte automatiquement. (→P.89)
 - Le téléphone/périphérique Bluetooth actuellement connecté s'affiche dans un cadre bleu. Les fonctions activées s'affichent en plus des caractères.
 - Si le téléphone/périphérique Bluetooth souhaité ne se trouve pas dans la liste, sélectionnez **Add** (Ajouter) pour enregistrer le téléphone/périphérique Bluetooth. (→P.84)
3. Pour connecter/déconnecter le téléphone/périphérique Bluetooth, sélectionnez «Connect (Connexion)» en haut ou sélectionnez «Bluetooth (Bluetooth)» de «Connection Preference (Préférences de connexion)» en bas.
 - En utilisant «Connection Preference (Préférences de connexion)», la fonction connectée lorsque le téléphone/périphérique Bluetooth est connecté peut être sélectionnée.

- Si un message d'erreur s'affiche, suivez les instructions qui s'affichent à l'écran afin de faire une nouvelle tentative.

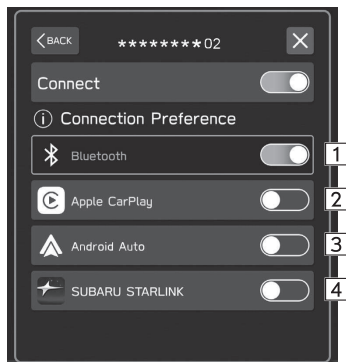

1	Sélectionnez pour connecter/déconnecter le Bluetooth.
2 *	Sélectionnez pour connecter/déconnecter Apple CarPlay.
3 *	Sélectionnez pour connecter/déconnecter Android Auto.
4	Sélectionnez pour connecter/déconnecter SUBARU STARLINK.

*: S'affiche si la fonction est activée lors de l'enregistrement.

REMARQUE

- Ceci peut prendre un certain temps si la connexion du téléphone/périphérique Bluetooth est effectuée alors que la lecture audio Bluetooth est activée.
- En fonction du type de téléphone/périphérique Bluetooth connecté, il peut être nécessaire d'effectuer des étapes supplémentaires sur le téléphone/périphérique Bluetooth.

► Système avec double affichage 7,0 pouces

Vous pouvez enregistrer jusqu'à 5 téléphones (HFP) et périphériques (AVP) compatibles Bluetooth.

Si plusieurs téléphones/périphériques Bluetooth ont été enregistrés, sélectionnez le téléphone/périphérique Bluetooth auquel vous souhaitez vous connecter.

1. Affichez l'écran de paramètres du téléphone. (→P.83)
2. Sélectionnez **Manage Devices** (Gérer appareils).
3. Sélectionnez le téléphone/périphérique Bluetooth que vous souhaitez connecter ou déconnecter.

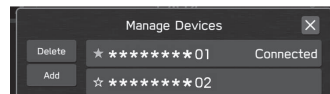

- Pour déconnecter le téléphone/périphérique Bluetooth, sélectionnez **Yes** (Oui).
- «Connected (Connecté)» s'affiche en face du téléphone/périphérique Bluetooth actuellement connecté.

- Sélectionner ☆ à côté du nom du téléphone/périphérique Bluetooth souhaité permet de passer l'icône sur ☆ (jaune). Le périphérique sélectionné est déplacé en haut de la liste.
- Si le téléphone/périphérique Bluetooth souhaité ne se trouve pas dans la liste, sélectionnez **Add** (Ajouter) pour enregistrer le téléphone/périphérique Bluetooth. (→P.84)

4. Assurez-vous que «Connected (Connecté)» est affiché en face du téléphone/périphérique Bluetooth une fois la procédure de connexion terminée.

- Si un message d'erreur s'affiche, suivez les instructions qui s'affichent à l'écran afin de faire une nouvelle tentative.

REMARQUE

- Ceci peut prendre un certain temps si la connexion du téléphone/périphérique Bluetooth est effectuée alors que la lecture audio Bluetooth est activée.
- En fonction du type de téléphone/périphérique Bluetooth connecté, il peut être nécessaire d'effectuer des étapes supplémentaires sur le téléphone/périphérique Bluetooth.

MODE DE CONNEXION AUTOMATIQUE

Laissez le téléphone/périphérique Bluetooth à un endroit où la connexion pourra être établie.

- Lorsque le contacteur d'allumage est tourné sur «ACC» ou «ON», le système recherche la présence de téléphones/périphériques Bluetooth enregistrés à proximité.
- Si un téléphone/périphérique Bluetooth enregistré à proximité est enregistré comme favori, le périphérique est automatiquement connecté. (→P.87)
Si aucun périphérique n'est enregistré dans les favoris, le système se connecte au dernier téléphone/périphérique Bluetooth enregistré connecté, à condition qu'il se trouve à proximité.

CONNEXION MANUELLE

Si la connexion automatique échoue, les téléphones/périphériques Bluetooth doivent être connectés manuellement.

Suivez la procédure «CONNECTER OU DÉCONNECTER UN TÉLÉPHONE/PÉRIPHÉRIQUE Bluetooth». (→P.87)



RECONNECTER LE TÉLÉPHONE/PÉRIPHÉRIQUE Bluetooth

Si un téléphone/périphérique Bluetooth se déconnecte en raison d'une mauvaise réception du réseau Bluetooth lorsque le contacteur d'allumage est positionné sur «ACC» ou «ON», le système reconnecte automatiquement le téléphone/périphérique Bluetooth.

- Cela ne se produit pas si un téléphone/périphérique Bluetooth est déconnecté intentionnellement (par exemple lors de sa mise hors tension). Reconnectez manuellement le téléphone/périphérique Bluetooth.

SUPPRESSION DE TÉLÉPHONES/ PÉRIPHÉRIQUES Bluetooth

► Système avec affichage 11,6 pouces/Système avec affichage 11,6 pouces et navigation

1. Sélectionnez .
2. Sélectionnez **Delete** (Supprimer).
3. Sélectionnez  pour le téléphone/périphérique Bluetooth que vous souhaitez supprimer.
4. Sélectionnez **OK** (OK) lorsque le message de confirmation s'affiche.

REMARQUE

- Le téléphone/périphérique Bluetooth garde en mémoire les informations de ce système même après avoir été supprimé. Actionnez le téléphone/périphérique Bluetooth pour supprimer les informations système sauvegardées dans le téléphone/périphérique Bluetooth.

► Système avec double affichage 7,0 pouces

1. Affichez l'écran de paramètres du téléphone. (→P.83)
2. Sélectionnez **Manage Devices** (Gérer appareils).
3. → **Delete** (Supprimer)
4. Sélectionnez  pour le téléphone/périphérique Bluetooth que vous souhaitez supprimer.
5. Sélectionnez **OK** (OK) lorsque le message de confirmation s'affiche.

REMARQUE

- Le téléphone/périphérique Bluetooth garde en mémoire les informations de ce système même après avoir été supprimé. Actionnez le téléphone/périphérique Bluetooth pour supprimer les informations système sauvegardées dans le téléphone/périphérique Bluetooth.

PARAMÉTRAGE DU TÉLÉCHARGEMENT DU RÉPERTOIRE TÉLÉPHONIQUE/DÉS APPELS RÉCENTS

Lorsque cette fonction est activée, les données de répertoire téléphonique du téléphone Bluetooth connecté sont automatiquement téléchargées.

1. Affichez l'écran de paramètres du téléphone. (→P.83)
2. Sélectionnez **Phonebook/Recent Calls** (Annuaire/ Appels récents).
3. Sélectionnez pour activer ou désactiver «Automatically Download Phonebook/Recent Calls (Télécharger automatiquement l'annuaire/les appels récents)».

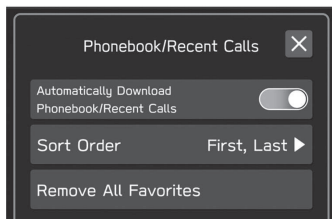

REMARQUE

- La version de profil du téléphone Bluetooth connecté peut ne pas être compatible avec le téléchargement des données du répertoire téléphonique. Pour de plus amples détails, contactez votre concessionnaire SUBARU.
- Il est possible de télécharger jusqu'à 2000 contacts du répertoire d'un téléphone Bluetooth connecté. Il est possible de télécharger jusqu'à 5 numéros de téléphone enregistrés dans un contact.
- Il peut être nécessaire d'activer le paramètre de notification sur le téléphone Bluetooth afin de télécharger le répertoire téléphonique. Pour de plus amples détails, consultez les instructions concernant le téléphone Bluetooth connecté. Lorsque les paramètres d'horloge du système sont réglés sur auto, la fonction de réglage automatique et la fonction de messagerie (→P.117) ne fonctionneront pas correctement si le répertoire téléphonique n'est pas téléchargé.
- La liste de favoris du téléphone Bluetooth ne sera pas automatiquement téléchargée, même après le téléchargement des données de répertoire téléphonique du téléphone Bluetooth. Ce système ne prend actuellement pas en charge le transfert de données depuis la liste de favoris du téléphone Bluetooth. Pour ajouter la liste de favoris du téléphone Bluetooth à la liste des favoris du système, vous devez l'enregistrer via la liste de contacts du répertoire téléphonique du système. (→P.112)

AUTRES PARAMÈTRES

PARAMÈTRES GÉNÉRAUX

1. Affichez l'écran d'accueil. (→P.19, 43)
2. Sélectionnez **Settings** (Réglages).
3. → **General** (Général)
4. Sélectionnez les éléments que vous souhaitez paramétrer.

ÉCRAN DE PARAMÈTRES GÉNÉRAUX

Pour de plus amples détails sur le menu suivant, reportez-vous au manuel du propriétaire du véhicule.

- **Clock** (Horloge)
- **Display** (Écran)
- **Reminder Screen** (Écran de rappel)
- **Valet Mode** (Mode Valet)
- **Meter Screen** (Écran du compteur)
- **Camera** (Caméra)
- **Climate Control** (Contrôle de climatisation)
- **Temperature Units** (Unités de température)
- **Language** (Langues)
- **Tire Pressure Units** (Unités de pression des pneus)
- **Welcome Screen** (Écran d'accueil)
- **Goodbye Screen** (Écran de fermeture)

- **Favorite Widgets** (Widgets favorites)
- **Birthday List** (Liste de fêtes)
- **Anniversary List** (Liste d'anniversaires)

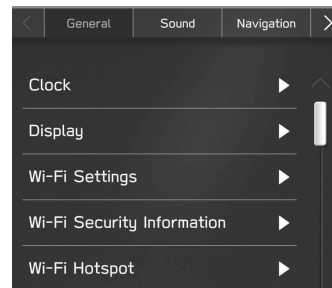

Wi-Fi Settings (Réglages Wi-Fi)*1	Sélectionnez pour paramétrer la fonction Wi-Fi®. (→P.94)
Wi-Fi Security Information (Renseignements de sécurité du Wi-Fi)*2*3	Sélectionnez pour afficher le type de sécurité Wi-Fi® utilisé par Apple CarPlay en mode sans fil ou Android Auto en mode sans fil.
Wi-Fi Hotspot (Zone d'accès Wi-Fi)*4*5	Sélectionnez pour paramétrer le point d'accès mobile Wi-Fi®.

Home Screen Shortcuts (Raccourcis vers l'écran d'accueil)	Sélectionnez pour activer/désactiver la fonction de raccourcis de l'écran d'accueil. (→P.76)
Periodic Rest Notification (Avis de repos périodique)*1	Sélectionnez pour activer/désactiver l'affichage de l'écran contextuel de notification de pause. (→P.198)
Software Update (Mise à jour du logiciel)*4*5	Le logiciel du système peut être mis à jour via un DCM (Module de Communication de Données). (→P.97)
SUBARU STARLINK Apps Recovery (Récupération des apps SUBARU STARLINK)	Sélectionnez pour récupérer SUBARU STARLINK.
SUBARU STARLINK Auto Connect (Connexion automatique SUBARU STARLINK)*6*7	Sélectionnez pour activer/désactiver la fonction de connexion automatique SUBARU STARLINK. (→P.127)

Factory Data Reset (Retour aux données d'usine)	Sélectionnez pour réinitialiser tous les paramètres. Le système audio redémarre automatiquement une fois les données d'usine réinitialisées. Afin de conclure le processus de réinitialisation, positionnez le contacteur d'allumage sur «LOCK»/«OFF» après le redémarrage du système audio, patientez environ 3 minutes, puis positionnez-le sur «ACC» ou «ON».
System Information (Informations système)	Sélectionnez pour afficher les informations sur le système.
Free/Open Source Software Information (Info logiciels libres/à code source ouv.)	Sélectionnez pour afficher les informations sur le logiciel gratuit/open source.

*1: Système avec affichage 11,6 pouces et navigation uniquement

*2: Système avec affichage 11,6 pouces/Système avec affichage 11,6 pouces et navigation uniquement

*3: S'affiche lors de l'utilisation d'Apple CarPlay en mode sans fil/Android Auto en mode sans fil.

*4: Selon modèles

*5: Reportez-vous au supplément du manuel du propriétaire sur «SUBARU STARLINK Safety and Security» pour de plus amples détails.

*6: S'affiche lors de l'utilisation de l'application SUBARU STARLINK.

*7: Système avec double affichage 7,0 pouces uniquement

PARAMÉTRAGE DE LA CONNEXION Wi-Fi® (système avec affichage 11,6 pouces et navigation uniquement)

CONNEXION À UN RÉSEAU Wi-Fi®

1. Affichez l'écran de paramètres généraux. (→P.92)
2. Sélectionnez **Wi-Fi Settings** (Réglages Wi-Fi).
3. → **Available Wi-Fi Networks** (Réseaux Wi-Fi disponibles)
4. Sélectionnez le réseau souhaité.

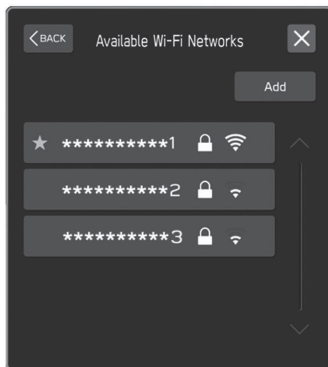

- Lorsqu'un réseau affichant **🔒** est sélectionné et que l'écran de saisie de mot de passe s'affiche, saisissez le mot de passe, puis sélectionnez **OK** (OK).

PARAMÉTRAGE RAPIDE D'UNE CONNEXION

Si un périphérique Wi-Fi® est compatible avec le système de Configuration Wi-Fi® protégée, il est possible de le connecter plus rapidement.

1. Affichez l'écran de paramètres généraux. (→P.92)
2. Sélectionnez **Wi-Fi Settings** (Réglages Wi-Fi).
3. → **Wi-Fi Protected Setup** (Configuration Wi-Fi protégée)
4. Sélectionnez **PIN Setup** (Configuration du NIP) ou **Push Button Setup** (Configuration à l'aide d'un bouton de commande) comme déterminé par le périphérique.
5. Actionnez le périphérique Wi-Fi® que vous souhaitez connecter.
 - Lorsque **PIN Setup** (Configuration du NIP) est sélectionné : Entrez le code PIN affiché dans le périphérique de réseau Wi-Fi®.
 - Lorsque **Push Button Setup** (Configuration à l'aide d'un bouton de commande) est sélectionné : Appuyez sur la touche WPS du périphérique de réseau Wi-Fi®.

AJOUT D'UN RÉSEAU Wi-Fi®

Vous pouvez ajouter des réseaux disponibles qui ne sont pas affichés en les recherchant.

1. Affichez l'écran de paramètres généraux. (→P.92)
2. Sélectionnez **Wi-Fi Settings** (Réglages Wi-Fi).
3. → **Available Wi-Fi Networks** (Réseaux Wi-Fi disponibles)
4. → **Add** (Ajouter)
5. → **Wi-Fi Name (SSID)** (Nom Wi-Fi (SSID))
6. Saisissez le nom du réseau. → **OK** (OK)
7. → **Security** (Sécurité)
8. Sélectionnez le type de sécurité.
9. → **Start Connection** (Ouvrir une connexion)
 - Si un mot de passe est demandé, saisissez-le. → **OK** (OK)

SUPPRESSION D'UN RÉSEAU Wi-Fi®

1. Affichez l'écran de paramètres généraux. (→P.92)
2. Sélectionnez **Wi-Fi Settings** (Réglages Wi-Fi).
3. Sélectionnez **Wi-Fi** (Wi-Fi) pour désactiver la fonction Wi-Fi®.
4. → **Registered Wi-Fi Networks** (Réseaux Wi-Fi enregistrés)
5. → **Delete** (Supprimer)
6. Sélectionnez pour le réseau Wi-Fi® que vous souhaitez supprimer. → **OK** (OK)

⚠ AVERTISSEMENT

- Utilisez des périphériques Wi-Fi® uniquement lorsque la sécurité et la législation le permettent.
- Ce système est équipé d'antennes Wi-Fi®. Les personnes portant un simulateur cardiaque implantable, un simulateur de resynchronisation cardiaque ou un défibrillateur automatique implantable doivent se tenir à une distance raisonnable des antennes Wi-Fi®. Les ondes radio risquent d'affecter le fonctionnement de ces appareils.
- Avant d'utiliser des équipements Wi-Fi®, les utilisateurs d'équipements médicaux électriques autres qu'un simulateur cardiaque implantable, un simulateur de resynchronisation cardiaque ou un défibrillateur automatique implantable sont priés de consulter le fabricant de l'équipement afin d'obtenir des informations sur son fonctionnement en présence d'ondes radio.
Les ondes radio peuvent avoir des effets inattendus sur ces équipements médicaux.

SPÉCIFICATIONS DU RÉSEAU Wi-Fi® PRISES EN CHARGE

Le système peut se connecter à un réseau Wi-Fi® qui prend en charge les normes suivantes.

- Normes de communication :
 - IEEE802.11a
 - IEEE802.11b
 - IEEE802.11g
 - IEEE802.11n
 - IEEE802.11ac
- Sécurité :
 - WPA™
 - WPA2™
 - WPA3™

REMARQUE

- WPA, WPA2 et WPA3 sont des marques déposées de la Wi-Fi Alliance®.
- Du fait que la bande de fréquences utilisée pour le Wi-Fi® diffère selon le pays ou la région, il peut ne pas être possible d'utiliser la bande 5 GHz.

MISE À JOUR DU SYSTÈME

Veillez demander à votre concessionnaire de mettre à jour le logiciel système*1.

Système avec affichage 11,6 pouces/Système avec affichage 11,6 pouces et navigation avec DCM (Module de Communication de Données) uniquement :

Vous pouvez également mettre à jour le logiciel système via un DCM (Module de Communication de Données). Le processus de mise à jour induit le téléchargement et l'installation d'une mise à jour du logiciel*2. Veuillez noter que la fonctionnalité du système sera limitée pendant l'installation.

*1: Veuillez consulter votre concessionnaire pour des détails spécifiques sur le contenu de la mise à jour.

*2: Selon le contenu de la mise à jour du logiciel, les préreglages de vos stations de radio et les réglages du volume peuvent être réinitialisés par le processus de mise à jour.

REMARQUE

- La mise à jour à l'aide d'un DCM (Module de Communication de Données) peut ne pas être disponible dans certains pays.

TÉLÉCHARGEMENT DE LA MISE À JOUR

Le logiciel mis à jour sera téléchargé automatiquement.

Une fois le téléchargement terminé, un message demandant si l'installation est souhaitée ou non s'affiche. (→P.97)

INSTALLATION DES MISES À JOUR

⚠ ATTENTION

- Stationnez votre véhicule dans un lieu sûr avant d'installer les mises à jour.
- Les fonctions suivantes du système fonctionnent de manière restreinte durant l'installation des mises à jour.
 - Il n'est pas possible d'utiliser les fonctions générales du système.
 - Seule l'image de la caméra de vue arrière est affichée, ou l'image disparaît temporairement.

1. Lorsqu'un message demandant si l'installation est souhaitée ou non s'affiche, sélectionnez **Yes** (Oui).
 - Le processus d'installation prendra quelques minutes.
 - **Remind Me Later** (Rappeler plus tard) : Sélectionnez pour prolonger le délai d'installation jusqu'à deux fois.

REMARQUE

- Pendant l'installation de la mise à jour du logiciel, l'écran peut clignoter. Toutefois, il ne s'agit pas d'un dysfonctionnement.

2. Une fois l'installation terminée, sélectionnez **OK** (OK) sur le message de confirmation.
 - Si le processus de mise à jour échoue, reportez-vous à la section «RÉSOLUTION DES PROBLÈMES». (→P.248)
3. Tournez le commutateur d'allumage sur la position «LOCK»/«OFF» et sortez du véhicule.
4. Fermez la porte du conducteur et verrouillez les portes, puis éloignez-vous d'au moins 3 m (10 pieds) du véhicule pour éviter toute interférence avec la clé.
5. Après au moins 5 minutes, redémarrez le moteur.
 - Le nouveau logiciel sera appliqué.

PARAMÈTRES DE SON

1. Affichez l'écran d'accueil. (→P.19, 43)
2. Sélectionnez **Settings** (Réglages).
3. → **Sound** (Son)
4. Sélectionnez les éléments que vous souhaitez paramétrer.

ÉCRAN DE RÉGLAGE DU SON

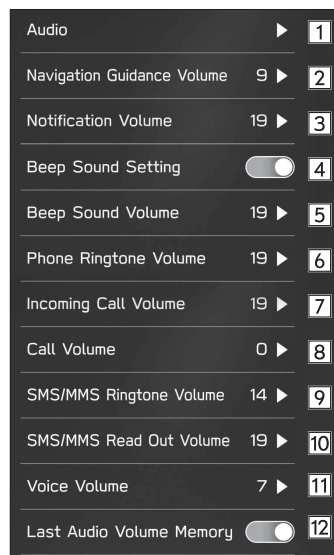

Sound Customization (Personnalisation du son):
Sélectionnez pour afficher l'écran de personnalisation du son. (→P.153)

Sound Restorer (Rétablisseur de son)*1 : Sélectionnez pour activer/désactiver la fonction de rétablisseur de son. Cette fonction permet de lire des fichiers audio compressés avec un son proche de celui d'origine en ajoutant le signal complémentaire de tonalité des aigus.

Virtual Bass (Basse virtuelle)*1 : Sélectionnez pour paramétrer la fonction de basse virtuelle. Cette fonction corrige le son des basses en ajoutant un son harmonique.

Dynamic Beat Enhancer (Synthétiseur de plage dynamique)*1: Sélectionnez pour paramétrer la fonction de synthétiseur de plage dynamique. Cette fonction élargit la gamme dynamique perdue lors de la compression des données afin de délivrer un son de battement pur.

Speed Volume Control (Contrôle de volume lié à la vitesse)*1: Sélectionnez pour paramétrer le volume lié à la vitesse.

Le système ajuste le volume et la qualité sonores en fonction de la vitesse du véhicule afin de compenser l'augmentation du bruit à l'intérieur du véhicule.

AUX Volume Gain (Gain de volume AUX):
Sélectionnez pour paramétrer le gain de volume AUX.

2 Sélectionnez pour paramétrer le volume des instructions de navigation.
*2

3 Sélectionnez pour paramétrer le volume des interruptions de navigation.
*3

4 Sélectionnez pour activer/désactiver la tonalité sonore.

5 Sélectionnez pour paramétrer le volume de la tonalité sonore.

6 Sélectionnez pour paramétrer le volume de la sonnerie de téléphone.

7 Sélectionnez pour paramétrer le volume des appels reçus.

8 Sélectionnez pour paramétrer le volume d'appel.

9 Sélectionnez pour paramétrer le volume de la sonnerie de SMS/MMS.

10 Sélectionnez pour paramétrer le volume de lecture des SMS/MMS.

11 Sélectionnez pour paramétrer le volume des instructions de reconnaissance vocale.

12 Sélectionnez pour activer/désactiver la mémorisation du niveau de volume de la source audio. Lorsqu'elle est activée et que le contacteur d'allumage est tourné de «LOCK/OFF» sur «ACC» ou «ON», le niveau de volume de la dernière source audio utilisée est rappelé.

*1 : Ce réglage peut être effectué en fonction du type d'amplificateur connecté.

*2: Système avec affichage 11,6 pouces et navigation uniquement

*3: Système avec affichage 11,6 pouces/Système avec double affichage 7,0 pouces uniquement

PARAMÈTRES RADIO

1. Affichez l'écran d'accueil. (→P.19, 43)
2. Sélectionnez **Settings** (Réglages).
3. → **Radio** (Radio)

PARAMÉTRAGE DE LA RADIO AM/FM

1. Affichez l'écran de paramètres de la radio. (→P.100)
2. Sélectionnez **AM** (AM) ou **FM** (FM).
3. Sélectionnez l'élément que vous souhaitez paramétrer.

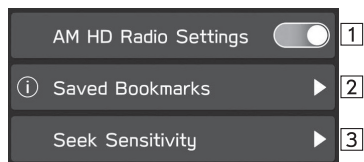

1	Sélectionnez pour activer/désactiver le mode HD Radio.
2	Sélectionnez pour afficher la liste de favoris enregistrés. (→P.100)
3	Sélectionnez pour paramétrer la sensibilité de recherche de la bande AM sur DX (Distance) (DX (Distance)) ou LO (Local) (LO (Local)).

*: Radio AM uniquement



AFFICHAGE DES DÉTAILS DES FAVORIS

La pochette de l'album/le titre de piste/le nom de l'artiste/le titre de l'album s'affichent pour les pistes enregistrées dans les favoris.

Il est possible d'afficher un code QR contenant le titre de la piste/nom de l'artiste/titre de l'album.

1. Affichez l'écran de paramètres AM ou l'écran de paramètres FM. (→P.100)
2. Sélectionnez **Saved Bookmarks** (Favoris enregistrés).
3. Sélectionnez le favori souhaité.

SUPPRESSION DES FAVORIS

1. Affichez l'écran de paramètres AM ou l'écran de paramètres FM. (→P.100)
2. Sélectionnez **Saved Bookmarks** (Favoris enregistrés).
3. → **Edit** (Modifier)
4. Sélectionnez  pour le favori que vous souhaitez supprimer. → **OK** (OK)
 - Il est également possible de supprimer le favori en sélectionnant  sur l'écran de détails des favoris.

PARAMÉTRAGE DE LA Radio SiriusXM®

1. Affichez l'écran de paramètres de la radio. (→P.100)
 2. Sélectionnez **SiriusXM** (SiriusXM).
 3. Sélectionnez l'élément que vous souhaitez paramétrer.
- **Système avec affichage 11,6 pouces/Système avec affichage 11,6 pouces et navigation**

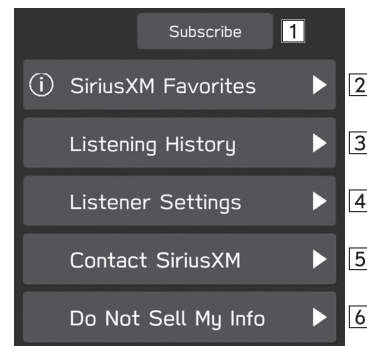

1	Sélectionnez pour conclure un contrat pour le forfait du SiriusXM®.
2	Sélectionnez pour enregistrer les canaux souhaités dans les favoris ou afficher/modifier les favoris enregistrés. <ul style="list-style-type: none"> • Sélectionnez Add Current (Ajouter ce contenu) pour enregistrer votre canal actuel dans les favoris. • Sélectionnez un canal enregistré pour afficher l'écran d'écoute.

3	Sélectionnez pour sélectionner un canal dans l'historique d'écoute de la radio SiriusXM®.
4	Sélectionnez pour définir les paramètres de l'auditeur. (→P.103)
5	Sélectionnez pour afficher le numéro de téléphone du service client SiriusXM® et votre ID radio. Call (Appeler) : Sélectionnez pour passer un appel lorsqu'un téléphone compatible Bluetooth est connecté.
6	Sélectionnez pour afficher les descriptions concernant Ne pas vendre mes informations.

► Système avec double affichage 7,0 pouces

Listening History	▶	1
Listener Settings	▶	2
Contact SiriusXM	▶	3
Subscription Status	▶	4
SiriusXM Policies	▶	5

1	Sélectionnez pour sélectionner un canal dans l'historique d'écoute de la radio SiriusXM®.
2	Sélectionnez pour définir les paramètres de l'auditeur. (→P.103)
3	Sélectionnez pour afficher le numéro de téléphone du service client SiriusXM® et votre ID radio. Call (Appeler) : Sélectionnez pour passer un appel lorsqu'un téléphone compatible Bluetooth est connecté.
4	Sélectionnez pour afficher l'état de l'abonnement à SiriusXM®, le numéro de téléphone du service client SiriusXM® et votre ID radio. Call (Appeler) : Sélectionnez pour passer un appel lorsqu'un téléphone compatible Bluetooth est connecté.
5	Sélectionnez pour afficher la politique de confidentialité de SiriusXM®.

RÉGLAGE DES PARAMÈTRES DE L'AUDITEUR

1. Affichez l'écran de paramètres SiriusXM. (→P.101)
2. Sélectionnez **Listener Settings** (Paramètres de l'auditeur).

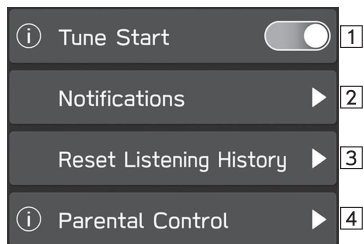

1	Lorsque cette fonction est activée, les canaux enregistrés dans les Smart Favorites sont enregistrés dans la mémoire tampon. Lorsque vous changez de canal, vous pouvez écouter le titre diffusé sur ce canal depuis le début.
2	Sélectionnez pour activer/désactiver la notification des équipes sportives enregistrées ou des artistes/morceaux musicaux, tels que l'heure de début du match ou le morceau à jouer. Les équipes, artistes et morceaux enregistrés pour la notification peuvent être modifiés.
3	Sélectionnez pour supprimer tout l'historique d'écoute.
4	Sélectionnez pour activer/désactiver le contrôle parental et pour définir le mot de passe de l'écran de contrôle parental. (→P.103)

PARAMÉTRAGE DU CODE DE CONTRÔLE PARENTAL

1. Affichez l'écran des paramètres de l'auditeur. (→P.103)
2. Sélectionnez **Parental Control** (Contrôle parental).
3. Sélectionnez **OK** (OK) lorsque le message de confirmation s'affiche.
4. Saisissez le code à 4 chiffres. → **OK** (OK)

ACTIVATION/DÉSACTIVATION DU CONTRÔLE PARENTAL

1. Affichez l'écran des paramètres de l'auditeur. (→P.103)
2. Sélectionnez **Parental Control** (Contrôle parental).
3. Saisissez le code à 4 chiffres. → **OK** (OK)
4. Sélectionnez pour activer/désactiver «Block Explicit (Bloquer les stations explicites)».

MODIFICATION DU CODE DE CONTRÔLE PARENTAL

1. Affichez l'écran des paramètres de l'auditeur. (→P.103)
2. Sélectionnez **Parental Control** (Contrôle parental).
3. Saisissez le code à 4 chiffres. → **OK** (OK)
4. → **Change Passcode** (Changer le code d'accès)
5. Saisissez le code à 4 chiffres actuel. → **OK** (OK)
6. Saisissez le nouveau code à 4 chiffres. → **OK** (OK)

4 Téléphone



Utilisation Du Téléphone 106

Écran De Téléphone	106
Quelques Informations De Base	107
Enregistrement/Connexion	108
D'un Téléphone Bluetooth	108
Utilisation De La Commande De Téléphone/ Microphone	108
Système De Reconnaissance Vocale	109
À Propos Des Contacts Mémorisés Dans La Liste De Contacts	109
Passer Un Appel Sur Le Téléphone Bluetooth	110
Via La Liste D'appels Récents	110
Via La Liste Des Favoris	111
Via Le Clavier	112
Via La Liste De Contacts	112

Recevoir Un Appel Sur Le Téléphone Bluetooth	113
Appels Entrants	113
Parler Sur Le Téléphone Bluetooth	114
Appel En Attente	115
Fonction De Messagerie Du Téléphone Bluetooth	117
Paramétrage De La Messagerie	118
Recevoir Un Message	118
Consulter Les Messages	119
Répondre À Un Message (Réponse Rapide)	120
Envoyer Un Nouveau Message Court	120
Éditer Le Message De Réponse Rapide	120
Supprimer Le Message De Réponse Rapide	121
Ajouter Le Message De Réponse Rapide	121
Appeler L'expéditeur D'un Message	121

UTILISATION DU TÉLÉPHONE (SYSTÈME MAINS LIBRES POUR TÉLÉPHONES CELLULAIRES)

ÉCRAN DE TÉLÉPHONE

Les méthodes suivantes permettent d'accéder à l'écran de téléphone:

- Affichez l'écran d'accueil (→P.19, 43), puis sélectionnez **Phone** (Téléphone).
- Appuyez sur la commande  au volant.
- Système avec double affichage 7,0 pouces uniquement : Appuyez sur **PHONE**.
- ▶ **Système avec affichage 11,6 pouces/Système avec affichage 11,6 pouces et navigation**

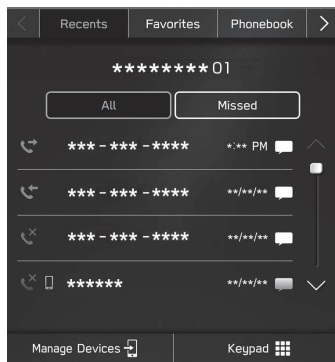

▶ Système avec double affichage 7,0 pouces

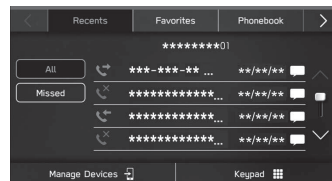

Utilisation du téléphone	Enregistrement d'un téléphone/périphérique Bluetooth: →P.80
	Passer un appel sur le téléphone Bluetooth: →P.110
	Recevoir un appel sur le téléphone Bluetooth: →P.113
	Parler sur le téléphone Bluetooth: →P.114
Fonction de messagerie	Utiliser la fonction de messagerie du téléphone Bluetooth: →P.117
Paramétrage d'un téléphone	Paramétrer le téléphone/périphérique Bluetooth: →P.83

QUELQUES INFORMATIONS DE BASE

Le système mains libres permet de passer et de recevoir des appels sans avoir à lâcher le volant.

Ce système prend en charge le Bluetooth. Le Bluetooth est une technologie sans fil qui permet d'utiliser des téléphones cellulaires sans les raccorder par un câble si les poser sur un support.

La procédure d'utilisation du téléphone est présentée ici.

AVERTISSEMENT

- Durant la conduite, n'utilisez pas de téléphone cellulaire et ne connectez pas le téléphone Bluetooth.
- Ce système est équipé d'antennes Bluetooth. Les personnes portant un simulateur cardiaque implantable, un simulateur de resynchronisation cardiaque ou un défibrillateur automatique implantable doivent se tenir à une distance raisonnable des antennes Bluetooth. Les ondes radio risquent d'affecter le fonctionnement de ces appareils.
- Avant d'utiliser un téléphone Bluetooth, les utilisateurs d'équipements médicaux électriques autres qu'un simulateur cardiaque implantable, un simulateur de resynchronisation cardiaque ou un défibrillateur automatique implantable sont priés de consulter le fabricant de l'équipement afin d'obtenir des informations sur son fonctionnement en présence d'ondes radio. Les ondes radio peuvent avoir des effets inattendus sur ces équipements médicaux.

ATTENTION

- Ne laissez pas votre téléphone cellulaire dans le véhicule. La température de l'habitacle peut augmenter à un niveau qui risquerait d'endommager le téléphone.

REMARQUE

- Si votre téléphone cellulaire ne prend pas en charge le Bluetooth, ce système ne fonctionnera pas. En fonction du type de téléphone cellulaire, il est possible que certaines fonctions ne soient pas disponibles.
- Le système risque de ne pas fonctionner dans les conditions suivantes:
 - Le téléphone cellulaire est éteint.
 - L'emplacement actuel se trouve hors de la zone de communication.
 - Le téléphone cellulaire n'est pas connecté.
 - La batterie du téléphone cellulaire n'est pas suffisamment chargée.
- Lorsque vous utilisez la fonction mains libres et d'autres fonctions Bluetooth simultanément, les problèmes suivants risquent de se produire:
 - La connexion Bluetooth risque d'être coupée.
 - Vous pouvez entendre du bruit lorsque vous écoutez la voix à l'aide de la fonction Bluetooth.
- La voix de votre interlocuteur sera émise par les enceintes avant. Le système audio sera mis en sourdine durant les appels ou lorsque vous utilisez des commandes vocales en mode mains libres.
- Parlez à tour de rôle avec votre interlocuteur. Si les deux interlocuteurs parlent en même temps, ils risquent de ne pas entendre ce qui a été dit par l'autre. (Il ne s'agit pas d'un dysfonctionnement.)

REMARQUE

- Laissez le volume à un faible niveau. Autrement, la voix de votre interlocuteur pourrait être audible à l'extérieur du véhicule et l'écho de la voix pourrait s'amplifier. Lorsque vous parlez au téléphone, articulez clairement en direction du microphone.
- Votre interlocuteur risque de ne pas vous entendre clairement lorsque:
 - Vous conduisez sur une route non revêtue. (Ce qui provoque un bruit de circulation excessif.)
 - Vous conduisez à vitesse élevée.
 - Vous conduisez avec une vitre ouverte.
 - L'air du ventilateur est directement insufflé en direction du microphone.
 - Le ventilateur de climatisation fait beaucoup de bruit.
 - Le téléphone et/ou le réseau est en cours d'utilisation et affecte la qualité sonore.

**ENREGISTREMENT/CONNEXION D'UN
TÉLÉPHONE Bluetooth**

Pour utiliser le système mains libres pour téléphones cellulaires, il est nécessaire d'enregistrer un téléphone cellulaire dans le système. (→P.80)

AFFICHAGE DU STATUT DU TÉLÉPHONE Bluetooth

Le statut du téléphone Bluetooth s'affiche dans le coin supérieur droit de l'écran. (→P.75)

**UTILISATION DE LA COMMANDE DE
TÉLÉPHONE/MICROPHONE****► Commande au volant**

En appuyant sur la commande de téléphone, vous pouvez répondre à un appel ou raccrocher sans lâcher le volant.

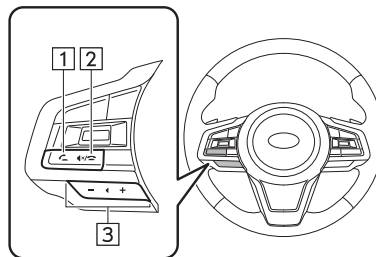

1 Commande «décrocher»

2 Commande «raccrocher»

3 Commande de volume

- Appuyez sur le côté «+» pour augmenter le volume.
- Appuyez sur le côté «-» pour baisser le volume.

► Microphone

Le microphone permet de parler au téléphone.

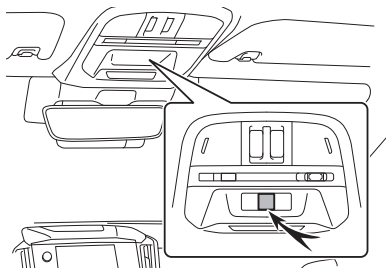
**SYSTÈME DE RECONNAISSANCE VOCALE**

Appuyez sur cette commande pour activer le système de reconnaissance vocale.

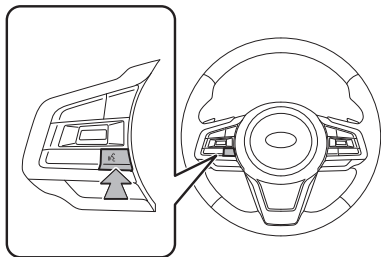

- Vous pouvez alors utiliser le système de reconnaissance vocale et sa liste de commandes. (→P.226)

À PROPOS DES CONTACTS MÉMORISÉS DANS LA LISTE DE CONTACTS

- Les données suivantes sont mémorisées pour chaque téléphone enregistré. Lorsqu'un autre téléphone est connecté, les données mémorisées suivantes ne peuvent pas être lues:
 - Données de contacts
 - Données d'historique des appels
 - Données de favoris
 - Tous les paramètres de téléphone

REMARQUE

- Lorsqu'un téléphone enregistré est supprimé, les données mentionnées ci-dessus sont également supprimées.

PASSER UN APPEL SUR LE TÉLÉPHONE Bluetooth

Une fois le téléphone Bluetooth enregistré, il est possible de passer des appels en utilisant le système mains libres. Plusieurs méthodes permettent de passer des appels. Vous en trouverez la description ci-dessous.

1. Affichez l'écran de téléphone. (→P.106)
2. Sélectionnez la touche à partir de laquelle vous souhaitez passer l'appel.
 - Via la liste d'appels récents: →P.110
 - Via la liste des favoris: →P.111
 - Via le clavier*1: →P.112
 - Via la liste de contacts: →P.112
 - Via SMS/MMS: →P.121
 - Via un appel de point d'intérêt*2: →P.194
 - Via le système de reconnaissance vocale: →P.226

*1: L'opération ne peut pas être effectuée durant la conduite.

*2: Système avec affichage 11,6 pouces et navigation uniquement

REMARQUE

- Si Siri est activé sur un iPhone qui est connecté au système via Bluetooth, un écran d'appel actif de l'iPhone connecté est affiché. L'iPhone peut être utilisé au moyen de Siri.

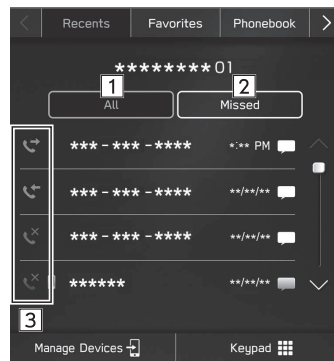

VIA LA LISTE D'APPELS RÉCENTS

1. Affichez l'écran de téléphone. (→P.106)
 2. Sélectionnez **Recents** (Récents), puis sélectionnez le contact souhaité.
 - L'écran d'appel sortant s'affiche.
- **Système avec affichage 11,6 pouces/Système avec affichage 11,6 pouces et navigation**

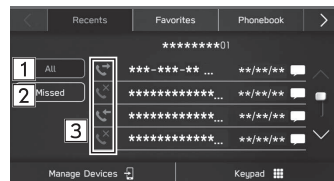

► **Système avec double affichage 7,0 pouces**



1	Sélectionnez pour afficher toutes les entrées de l'historique des appels récents.
2	Sélectionnez pour afficher les appels en absence.
3	Affiche les icônes des différents types d'appel.  Appel en absence  Appel entrant  Appel sortant

REMARQUE

- Appuyer  sur le volant permet de passer un appel au numéro de téléphone affiché en haut de la liste.
- Lorsque vous recevez un appel en provenance d'un numéro de téléphone enregistré dans la liste de contacts, le nom correspondant s'affiche.
- En fonction du type de téléphone cellulaire, il se peut que appels internationaux ne soient pas possibles.

TRI DU RÉPERTOIRE TÉLÉPHONIQUE

Vous pouvez organiser le répertoire téléphonique par noms de famille ou par prénoms.

1. Affichez l'écran de paramètres du téléphone. (→P.83)
2. Sélectionnez **Phonebook/Recent Calls** (Annuaire/ Appels récents).
3. → **Sort Order** (Ordre de tri)
4. Sélectionnez le critère de tri souhaité.

VIA LA LISTE DES FAVORIS

Vous pouvez passer des appels à partir de contacts enregistrés, qui peuvent être sélectionnés dans une liste de contacts.

Pour de plus amples détails sur l'enregistrement de contacts:→P.112

Vous pouvez enregistrer jusqu'à 15 listes de contacts dans la liste des favoris.

1. Affichez l'écran de téléphone. (→P.106)
2. Sélectionnez **Favorites** (Favoris), puis sélectionnez le contact souhaité.
3. Sélectionnez  en face du numéro souhaité.
 - L'écran d'appel sortant s'affiche.

REMARQUE

- La liste de favoris de ce système et celle de votre téléphone Bluetooth ne sont pas synchronisées. Ce système ne prend actuellement pas en charge le transfert des données de liste de favoris depuis le téléphone Bluetooth. Pour ajouter la liste de favoris du téléphone Bluetooth à la liste des favoris du système, vous devez l'enregistrer via la liste de contacts du répertoire téléphonique du système. (→P.112)

SUPPRESSION DE LA LISTE DE TOUS LES FAVORIS

1. Affichez l'écran de paramètres du téléphone. (→P.83)
2. Sélectionnez **Phonebook/Recent Calls** (Annuaire/ Appels récents).
3. → **Remove All Favorites** (Supprimer tous les favoris) → **OK** (OK)

VIA LE CLAVIER

1. Affichez l'écran de téléphone. (→P.106)
2. Sélectionnez **Keypad** (Clavier).
3. Saisissez le numéro de téléphone. → **Call** (Appeler)
 - L'écran d'appel sortant s'affiche.

REMARQUE

- En fonction du type de téléphone Bluetooth connecté, il peut être nécessaire d'effectuer des étapes supplémentaires sur le téléphone Bluetooth.

VIA LA LISTE DE CONTACTS

Vous pouvez passer des appels à partir de données de contacts téléchargées depuis le téléphone Bluetooth connecté.

1. Affichez l'écran de téléphone. (→P.106)
2. Sélectionnez **Phonebook** (Annuaire), puis sélectionnez le contact souhaité.
 - Lorsque ☆ est sélectionné, ☆ devient ★ (jaune).
 - Le numéro est enregistré dans la liste des favoris. (→P.111)
 - Chaque fois que vous sélectionnez ce symbole, il commute entre ☆ et ★ (jaune).
3. Sélectionnez  en face du numéro souhaité.
 - En fonction des données de répertoire téléphonique du téléphone cellulaire connecté, les numéros peuvent être accompagnés de la catégorie Domicile, Travail, Cellulaire ou Autre.
 - L'écran d'appel sortant s'affiche.

REMARQUE

- Il est possible de télécharger et d'afficher jusqu'à 2000 contacts sur l'écran du répertoire téléphonique. (Jusqu'à 5 numéros de téléphone seront téléchargés par contact.)
- Lorsque «Automatically Download Phonebook/Recent Calls (Télécharger automatiquement l'annuaire/les appels récents)» est activé, les contacts sont automatiquement téléchargés. (→P.91)

RECEVOIR UN APPEL SUR LE TÉLÉPHONE Bluetooth

APPELS ENTRANTS

Lorsque vous recevez un appel, l'écran d'appel entrant s'affiche et un son est émis.

1. Sélectionnez **Accept** (Accepter) ou appuyez sur la commande  au volant pour répondre.

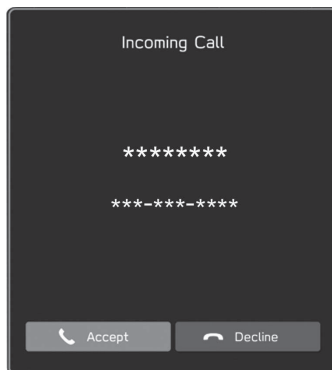

Pour refuser l'appel: Sélectionnez **Decline** (Refuser) ou appuyez sur la commande  au volant.

Pour régler le volume d'un appel reçu: Tournez la molette «VOLUME», ou utilisez la commande de volume au volant.

REMARQUE

- En fonction du type de téléphone cellulaire en votre possession, il est possible que le nom et le numéro de votre interlocuteur ne s'affiche pas correctement lors des appels internationaux.
- Le volume de la sonnerie peut également être réglé à partir de l'écran de réglage du son.(→P.98)

PARLER SUR LE TÉLÉPHONE Bluetooth

Cet écran s'affiche lorsque vous parlez au téléphone. Les opérations présentées ci-dessous peuvent être effectuées sur cet écran.

► Système avec affichage 11,6 pouces/Système avec affichage 11,6 pouces et navigation



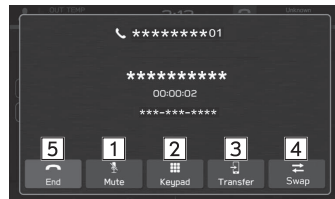

► Système avec double affichage 7,0 pouces





1	Sélectionnez pour que votre interlocuteur n'entende pas votre voix.
2	Sélectionnez pour entrer les numéros/tonalités de sortie souhaités.
3	Sélectionnez pour transférer l'appel. Sélectionnez Transfer (Transférer) pour passer d'un appel mains libres à un appel sur le téléphone cellulaire. Sélectionnez Transfer Back (Retransférer) pour passer d'un appel sur le téléphone cellulaire à un appel mains libres.
4	Lorsqu'un appel est mis en attente en appuyant sur la commande  au volant : Sélectionnez pour reprendre l'appel en attente.
5	Sélectionnez pour raccrocher le téléphone.
6	Sélectionnez pour réduire l'écran d'appel actif.

REMARQUE

- Appuyer sur  la commande au volant pendant un appel permet de mettre l'appel en attente.
Appuyer à nouveau sur  la commande au volant permet de reprendre l'appel en attente.
- Vous pouvez commuter entre un appel sur le téléphone cellulaire et un appel mains libres en actionnant directement le téléphone cellulaire.
- Les méthodes de transfert varient en fonction du type de téléphone cellulaire en votre possession.
- Pour de plus amples détails sur le fonctionnement du téléphone cellulaire, reportez-vous au manuel fourni avec.
- Tournez la molette «**VOLUME**» ou utilisez la commande de volume au volant pour ajuster le volume de la voix de votre interlocuteur.

► Lorsqu'une autre fonction est utilisée durant un appel

En sélectionnant  (système avec affichage 11,6 pouces/ système avec affichage 11,6 pouces et navigation) ou en appuyant sur  (système avec double affichage 7,0 pouces), l'écran d'appel actif est réduit et d'autres fonctions peuvent être utilisées.

- Lorsque l'écran d'appel actif est réduit, seule l'opération de fin d'appel peut être effectuée.
- En sélectionnant  (système avec affichage 11,6 pouces/système avec affichage 11,6 pouces et navigation) ou en appuyant sur **PHONE** (système avec double affichage 7,0 pouces), l'écran d'appel actif sera agrandi.



APPEL EN ATTENTE

Lorsqu'un appel est interrompu par un tiers pendant une conversation, l'écran d'appel entrant apparaît avec un son.

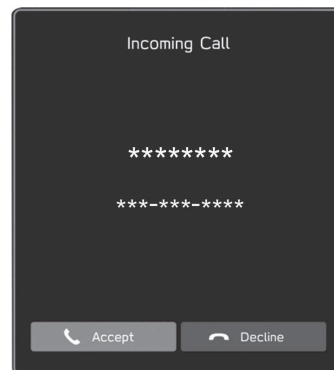
1. Sélectionnez **Accept** (Accepter) ou appuyez sur la  commande au volant pour commencer à parler avec l'autre partie.



- Le premier appel est mis en attente.

Pour refuser l'appel : Sélectionnez **Decline** (Refuser) ou appuyez sur la commande  au volant. Pour mettre fin au premier et au deuxième appel, appuyez longuement sur  au volant.



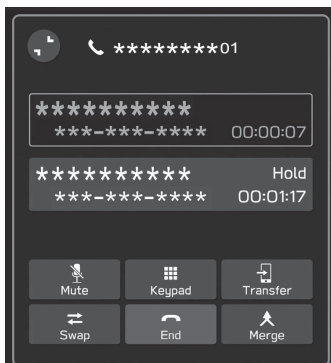

2. Vérifiez que l'écran d'appel en attente s'affiche.

► **Système avec affichage 11,6 pouces/Système avec affichage 11,6 pouces et navigation**

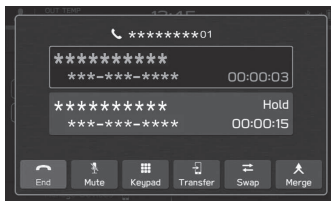

► **Système avec double affichage 7,0 pouces**



- **Swap** (Changer) : Sélectionnez pour changer d'interlocuteur. Chaque fois que vous sélectionnez **Swap** (Changer) ou un nom, ou que vous appuyez sur la commande  au volant, l'interlocuteur en attente change.
- Sélectionnez **Merge** (Fusionner) ou appuyez de manière prolongée sur la commande  au volant pour passer à une conférence téléphonique.*
- Sélectionnez **End** (Fin) ou appuyez sur la commande  au volant pour mettre fin à l'appel et reprendre la conversation avec le correspondant en attente lorsque vous avez une conversation bidirectionnelle et pour mettre fin à l'appel avec les deux parties lors d'une conversation à trois.
- Pour mettre fin à tous les appels connectés, appuyez longuement sur la commande  au volant.

*: En fonction de la compagnie du téléphone Bluetooth connecté au système, la fonction de conférence téléphonique peut ne pas être disponible.

FONCTION DE MESSAGERIE DU TÉLÉPHONE Bluetooth

Les messages reçus peuvent être transférés depuis le téléphone Bluetooth connecté, ce qui vous permet de les consulter et d'y répondre en utilisant le système.

En fonction du type de téléphone Bluetooth connecté, il est possible que les messages reçus ne soient pas transférés vers la boîte de réception de messages.

Si le téléphone ne prend pas en charge la fonction de messagerie, celle-ci ne peut pas être utilisée.

En fonction du type de téléphone Bluetooth utilisé, l'affichage peut être différent et certaines fonctions risquent de ne pas être disponibles.

Pour utiliser cette fonction, il est nécessaire d'activer la fonction de téléchargement de répertoire téléphonique. (→P.91)

REMARQUE

- En fonction du modèle de téléphone Bluetooth utilisé, il peut être nécessaire de modifier les paramètres du téléphone connecté. (p. ex: pour les appareils iOS ou d'autres modèles, il faudra peut-être activer les paramètres de notification.) Pour de plus amples détails, consultez les instructions concernant le téléphone Bluetooth connecté.

1. Affichez l'écran de téléphone. (→P.106)
2. Sélectionnez **Messages** (Messages).
3. Vérifiez que l'écran de boîte de réception de messages est affiché.

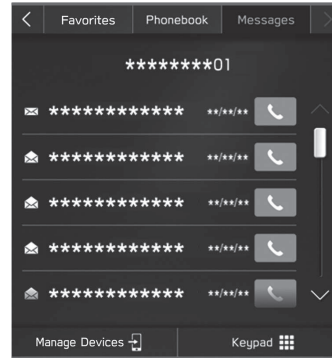

- : Icône de message non lu
- Recevoir un message: →P.118
- Consulter les messages: →P.119
- Répondre à un message (réponse rapide): →P.120
- Envoyer un nouveau message court: →P.120
- Appeler l'expéditeur d'un message: →P.121

PARAMÉTRAGE DE LA MESSAGERIE

1. Affichez l'écran de paramètres du téléphone. (→P.83)
2. Sélectionnez **Message** (Message).
3. Sélectionnez les éléments que vous souhaitez paramétrer.

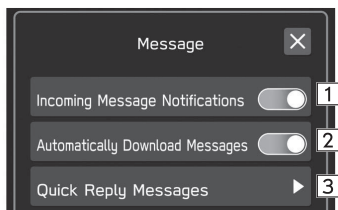

1	Sélectionnez pour activer/désactiver la notification contextuelle de message reçu.
2	Sélectionnez pour activer/désactiver le téléchargement automatique des messages.
3	Sélectionnez pour éditer des messages de réponse rapide. (→P.120)

RECEVOIR UN MESSAGE

Lorsque vous recevez un SMS/MMS, l'écran de messagerie s'affiche, un son est émis et vous pouvez indiquer sur l'écran ce que vous souhaitez faire.

1. Sélectionnez **Play** (Écouter).
 - Sélectionnez **Ignore** (Ignorer) pour ne pas ouvrir le message.

► En présence de messages non lus

L'écran suivant s'affiche.



- **Inbox** (Boîte de réception): Sélectionnez pour afficher l'écran de boîte de réception de messages.
- **Ignore** (Ignorer): Sélectionnez pour ne pas ouvrir le message.

2. L'écran suivant s'affiche.

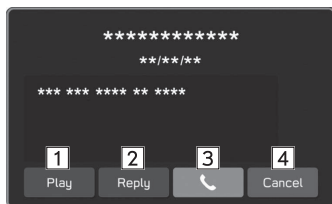

1	Sélectionnez pour faire lire les messages par le système. • Sélectionnez Stop (Arrêt) pour interrompre la lecture des messages par le système.
2 *	Sélectionnez pour répondre au message. (→P.120)
3	Sélectionnez pour appeler l'expéditeur du message.
4	Sélectionnez pour fermer cet écran.

*: En fonction du téléphone Bluetooth connecté au système audio, cette fonction peut ne pas être disponible.

REMARQUE

- En fonction du téléphone cellulaire utilisé pour recevoir des messages ou de son statut d'enregistrement dans le système, il est possible que certaines informations ne s'affichent pas.

CONSULTER LES MESSAGES

1. Affichez l'écran de boîte de réception de messages. (→P.117)
2. Sélectionnez le message souhaité dans la liste.
3. Consultez le message. (→P.118)

REMARQUE

- En fonction du type de téléphone Bluetooth connecté, il peut être nécessaire d'effectuer des étapes supplémentaires sur le téléphone Bluetooth.
- Seuls les messages reçus sur le téléphone Bluetooth connecté peuvent être affichés.
- Le texte des messages ne s'affiche pas durant la conduite.
- Tournez la molette «**VOLUME**» ou utilisez la commande de volume au volant pour régler le volume de lecture des messages.

RÉPONDRE À UN MESSAGE (RÉPONSE RAPIDE)*

*: En fonction du téléphone Bluetooth connecté au système audio, cette fonction peut ne pas être disponible.

1. Affichez l'écran de boîte de réception de messages. (→P.117)
2. Sélectionnez le message souhaité dans la liste.
3. → **Reply** (Répondre)
4. Sélectionnez le message souhaité.
5. → **Send** (Envoyer)
 - **Change** (Changer): Sélectionnez pour modifier le message.
 - **Cancel** (Annuler): Sélectionnez pour annuler l'envoi du message.

REMARQUE

- 10 messages sont déjà mémorisés.

ENVOYER UN NOUVEAU MESSAGE COURT

1. Affichez l'écran détaillé des favoris (→P.111), l'écran de liste d'appels récents (→P.110) ou l'écran détaillé des contacts (→P.112).
2. Sélectionnez  en face du numéro souhaité.
3. Sélectionnez le message souhaité.
4. → **Send** (Envoyer)
 - **Change** (Changer): Sélectionnez pour modifier le message.
 - **Cancel** (Annuler): Sélectionnez pour annuler l'envoi du message.

ÉDITER LE MESSAGE DE RÉPONSE RAPIDE

► Éditer le message sur l'écran de paramètres du téléphone

1. Affichez l'écran de paramètres du téléphone. (→P.83)
2. Sélectionnez **Message** (Message).
3. → **Quick Reply Messages** (Messages de réponse rapide)
4. → **Edit** (Modifier)
5. Sélectionnez le message souhaité.
6. Saisissez le message. → **OK** (OK)

► Éditer le message sur l'écran de messagerie

1. Affichez l'écran de boîte de réception de messages. (→P.117)
2. Sélectionnez le message souhaité dans la liste.
3. → **Reply** (Répondre)
4. Sélectionnez  en face du message souhaité.
5. Saisissez le message. → **OK** (OK)

SUPPRIMER LE MESSAGE DE RÉPONSE RAPIDE

1. Affichez l'écran de paramètres du téléphone. (→P.83)
2. Sélectionnez **Message** (Message).
3. → **Quick Reply Messages** (Messages de réponse rapide)
4. → **Edit** (Modifier)
5. Sélectionnez  en face du message souhaité.

AJOUTER LE MESSAGE DE RÉPONSE RAPIDE

1. Affichez l'écran de paramètres du téléphone. (→P.83)
2. Sélectionnez **Message** (Message).
3. → **Quick Reply Messages** (Messages de réponse rapide)
4. → **Add** (Ajouter)
5. Saisissez le message. → **OK** (OK)

APPELER L'EXPÉDITEUR D'UN MESSAGE

Il est possible de passer un appel vers le numéro de téléphone de l'expéditeur d'un message SMS/MMS.

1. Affichez l'écran de boîte de réception de messages. (→P.117)
2. Sélectionnez  en face de l'expéditeur souhaité.
 - L'écran d'appel sortant s'affiche.

5 Applications

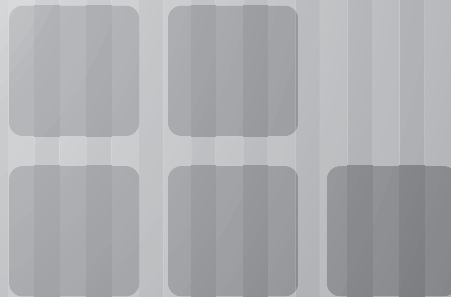

Avant D'utiliser Les Applications 124

Avant D'utiliser Les Applications	124
Paramètres Requis Pour Utiliser Des Applications	125
À Propos Des Contenus Connectés Liés À Une Application	125
Normes De Communication Relatives À L'application	126

SUBARU STARLINK 127

SUBARU STARLINK	127
Affichage Des Informations SUBARU STARLINK	128
Mention Légale	128

Apple CarPlay 133

Apple CarPlay	133
Connexion Du Périphérique Apple CarPlay	134
Aperçu	134
Activation D'Apple CarPlay	135
Sélection Du Périphérique À Connecter À Apple CarPlay	136
Désactivation D'Apple CarPlay	136
Suppression Du Périphérique Apple CarPlay	136

Android Auto 137

Android Auto	137
Connexion D'un Périphérique Android Auto	138
Aperçu	138
Activation D'Android Auto	140
Sélection Des Périphériques Android Auto À Connecter À Android Auto	140
Désactivation D'Android Auto	140
Suppression Du Périphérique Android Auto	140

SiriusXM Travel Link 141

SiriusXM Travel Link	141
Affichage Des Actualités Sportives	141
Affichage Des Prévisions Météo	142
Affichage Des Alertes Météo	144
Affichage Des Actualités Boursières	145
Affichage Des Informations Sur Le Carburant	146
Affichage Des Informations Sur Le Stationnement	147

AVANT D'UTILISER LES APPLICATIONS

AVANT D'UTILISER LES APPLICATIONS

Les précautions à prendre lors de l'utilisation d'applications sont mentionnées ci-dessous.

Dans ce chapitre, les iPhones et les téléphones Android seront désignés par le terme «smartphone».

AVERTISSEMENT

- Ne branchez pas et n'utilisez pas le smartphone durant la conduite.
- Avant de brancher ou d'utiliser le smartphone, immobilisez toujours le véhicule dans un lieu sûr.

ATTENTION

- Ne laissez pas votre smartphone dans le véhicule. En particulier, une température élevée dans l'habitacle pourrait endommager le smartphone.
- N'exercez pas une pression excessive sur le smartphone lorsqu'il est connecté: vous risqueriez d'endommager le smartphone ou son terminal.
- Si vous connectez votre smartphone via USB, n'insérez pas de corps étrangers dans le port USB: vous risqueriez d'endommager le smartphone ou son terminal.

REMARQUE

- En fonction de l'application, certaines fonctions ne sont pas disponibles durant la conduite pour des raisons de sécurité.
- Afin d'optimiser la réception du signal, la performance et la précision du smartphone, veillez à placer celui-ci le plus près possible du système, et assurez-vous qu'il soit bien fixé durant la conduite.
- Lorsque vous connectez votre smartphone par USB, utilisez les câbles d'origine fournis avec votre smartphone ou des câbles équivalents d'autres fabricants (certifiés).
- Si un smartphone est connecté au port USB, tournez le contacteur d'allumage sur la position «ACC» ou «ON» pour commencer à charger le smartphone.
- Si vous connectez votre smartphone via USB, il risque de ne pas être reconnu lorsque le contacteur d'allumage est tourné sur «ACC» ou «ON». Le cas échéant, retirez le smartphone puis reconnectez-le.
- La précision des informations affichées ou la performance de réception du signal dépendent du smartphone ou du périphérique connecté et de la connexion sans fil.
- Pour de plus amples détails sur le fonctionnement du smartphone, reportez-vous au manuel fourni avec celui-ci.
- Suivez les procédures d'utilisation spécifiques à l'application du smartphone.
- Lorsque vous connectez l'appareil via Bluetooth, la vitesse de communication peut devenir plus lente que via USB.
- Si l'application ne fonctionne pas de manière fluide ou si elle est instable, déconnectez puis reconnectez le smartphone via Bluetooth (→P.87) et/ou un câble USB (→P.69). Si le problème persiste, réinitialisez le smartphone.

PARAMÈTRES REQUIS POUR UTILISER DES APPLICATIONS

Si vous souhaitez utiliser une application sur ce système, celle-ci doit être installée sur votre smartphone.

- Recherchez puis téléchargez l'application depuis l'application de votre smartphone.
 - iPhone: App Store via iTunes
 - Périphérique Android: Google Play Store
- Créez un compte puis ouvrez une session dans l'application sur le smartphone.

REMARQUE

- Veuillez utiliser la version la plus récente de l'application.
- Il n'est pas nécessaire d'installer une application pour utiliser Apple CarPlay. Reportez-vous à «Apple CarPlay» pour de plus amples détails sur l'utilisation d'Apple CarPlay. (→P.133)

À PROPOS DES CONTENUS CONNECTÉS LIÉS À UNE APPLICATION

Prérequis pour l'utilisation des services de contenus connectés de l'application sur ce système.

- La version la plus récente du système est compatible avec des applications de contenus connectés pour smartphones, et elle se télécharge sur votre smartphone.
- Un compte valide auprès d'un fournisseur de services de contenus sans fil.
- Un forfait pour smartphone: Si le forfait de votre smartphone ne vous donne pas accès à des données illimitées, des coûts supplémentaires peuvent vous être facturés par votre fournisseur si vous accédez à des contenus proposés par des applications via les réseaux sans fil 3G, 4G, Wi-Fi®, ou 4G LTE.
- Connexion internet via les réseaux 3G, 4G, Wi-Fi® ou 4G LTE.

REMARQUE

- Les modifications apportées aux caractéristiques du produit peuvent entraîner des divergences entre les informations contenues dans ce manuel et les fonctionnalités du produit.
- Veillez à ne pas dépasser la limite d'utilisation de données prévue pour votre smartphone. Vous devriez payer un surcoût à votre fournisseur d'accès pour l'utilisation de données supplémentaires.

REMARQUE

- Limitations:
 - L'accès aux contenus connectés basés sur des applications dépend de la disponibilité du réseau sans fil cellulaire et/ou Wi-Fi® afin de permettre à votre smartphone de se connecter à internet.
 - La disponibilité du service peut être limitée en fonction de la zone géographique. Consultez le fournisseur de services connectés sans fil pour de plus amples informations.
 - La capacité de ce produit à accéder à des contenus connectés peut être sujette à modification sans notification préalable, et peut être affectée par ce qui suit: problèmes de compatibilité avec les futures versions du micrologiciel du smartphone; problèmes de compatibilité avec les futures versions des applications de contenus connectés pour le smartphone; modification ou cessation des applications ou services de contenus connectés par leur fournisseur.
- Certaines applications utilisent les signaux des satellites GPS et des lignes de communication sans fil; elles risquent donc de ne pas fonctionner correctement dans les lieux suivants.
 - Dans les tunnels
 - Dans les parkings souterrains
 - Hors des zones couvertes par les réseaux de communication sans fil, comme c'est le cas dans certains zone rurales
 - Lorsque le réseau de communication sans fil est saturé ou en cas de restriction des communications
- En fonction des circonstances et de l'environnement, le signal peut être faible ou ne pas être capté. Dans de tels cas, une erreur peut se produire.
- Le coût des communications et des appels téléphoniques depuis les smartphones est à la charge de la personne ayant souscrit un abonnement sans fil.
- La perte de données enregistrées dans un smartphone ou un autre périphérique lors de son utilisation avec ce système ne vous donne droit à aucune compensation pour la perte de ces données.

REMARQUE

- SUBARU CORPORATION ne garantit pas les contenus fournis par l'application.
- Il est possible que l'application ne fonctionne pas en raison de facteurs inhérents aux smartphones, aux applications de smartphone ou aux stations. SUBARU CORPORATION décline toute responsabilité à ce sujet.

NORMES DE COMMUNICATION RELATIVES À L'APPLICATION

Pour la connexion sans fil d'Apple CarPlay ou d'Android Auto, la communication Wi-Fi® est utilisée. Le véhicule est compatible avec les normes de communication Wi-Fi® suivantes :

- Normes de communication :
 - IEEE802.11a
 - IEEE802.11b
 - IEEE802.11g
 - IEEE802.11n
 - IEEE802.11ac
- Sécurité :
 - WPA™
 - WPA2™
 - WPA3™

REMARQUE

- WPA, WPA2 et WPA3 sont des marques déposées de la Wi-Fi Alliance®.
- Du fait que la bande de fréquences utilisée pour le Wi-Fi® diffère selon le pays ou la région, il peut ne pas être possible d'utiliser la bande 5 GHz.

SUBARU STARLINK

SUBARU STARLINK

L'application SUBARU STARLINK permet aux utilisateurs de connecter un smartphone au système via Bluetooth ou via un câble USB d'origine en bon état (recommandé), et d'accéder à un certain nombre d'applications musicales, de navigation, de guide du véhicule, etc.

Téléchargez l'application SUBARU STARLINK depuis Apple App Store ou Google Play Store.

Lorsque vous connectez un iPhone ou un Android sur lequel est installée l'application SUBARU STARLINK, vous pouvez contrôler le contenu SUBARU STARLINK via le système.

Pour utiliser l'application SUBARU STARLINK, connectez votre iPhone sur le port USB ou via Bluetooth, ou connectez votre appareil Android via Bluetooth.

Système avec double affichage 7,0 pouces/Système avec affichage 11,6 pouces sans SUBARU STARLINK Safety and Security uniquement : Vous devez coupler votre smartphone via Bluetooth (→P.87), activer la fonction de téléchargement du répertoire téléphonique (→P.91), puis régler l'heure de sorte qu'elle soit identique sur votre smartphone et sur le système.

Lorsque vous utilisez l'application, lisez les précautions mentionnées dans «AVANT D'UTILISER LES APPLICATIONS». (→P.124)

REMARQUE

- SUBARU CORPORATION se réserve le droit, à sa seule et entière discrétion, d'ajouter, de réduire, ou de retirer des applications de SUBARU STARLINK à tout moment. Les applications disponibles au moment de l'achat de votre véhicule peuvent ne pas rester disponibles pendant toute la durée de la propriété dudit véhicule.
- Veuillez lire toutes les conditions générales, y compris toutes les politiques de confidentialité, pour toutes les applications auxquelles vous accédez via SUBARU STARLINK. SUBARU CORPORATION décline toute responsabilité quant aux applications de tiers, y compris leur utilisation des données, leur performance, ou toute autre question.
- SUBARU CORPORATION n'est pas responsable des frais, y compris les frais de données de votre opérateur, résultant de votre utilisation de ces applications.
- Il est possible que vous ne puissiez pas utiliser SUBARU STARLINK lorsque vous vous connectez à une source Wi-Fi® externe depuis ce système si l'adresse IP source est 192.168.1.x.

AFFICHAGE DES INFORMATIONS SUBARU STARLINK

1. Ouvrez l'application SUBARU STARLINK sur votre smartphone.
2. Connectez l'iPhone sur le port USB, ou connectez votre iPhone ou votre Android en utilisant la connexion Bluetooth.
 - Pour de plus amples détails sur la connexion de votre iPhone au port USB: →P.69
Pour de plus amples détails sur l'enregistrement ou la connexion de votre iPhone ou de votre Android: →P.80
3. Sélectionnez **SUBARU STARLINK** (SUBARU STARLINK) sur l'écran des applications. (→P.29, 60)

REMARQUE

- Il peut arriver que **SUBARU STARLINK** (SUBARU STARLINK) ne s'affiche pas immédiatement lorsque le contacteur d'allumage est positionné sur «ACC» ou «ON». Le cas échéant, veuillez patienter.

À PROPOS DES APPAREILS PRIS EN CHARGE

Ce système prend en charge les appareils suivants.

- iPhone: iOS 15.1 ou version ultérieure
- Périphérique Android: Android 11.0 ou version ultérieure

REMARQUE

- Pour assurer un fonctionnement normal, une mise à jour du système d'exploitation de votre smartphone à la version la plus récente est recommandée.

MENTION LÉGALE

► Pour les iPhones

● AVERTISSEMENT

Pour votre sécurité, ne tentez pas de faire fonctionner quelque fonctionnalité de ce dispositif sauf si ceci peut être fait de façon sécuritaire sans distraction d'une conduite prudente. Ce dispositif est à des fins d'information seulement. Veuillez vérifier et vous conformer à la législation locale et obéissez en tout temps aux règles liées à la conduite prudente au volant, ainsi qu'à la signalisation affichée. Ce dispositif ne doit être utilisé que dans des endroits où il est légal de le faire. Veuillez lire le manuel d'instructions afin de faire fonctionner ce dispositif correctement. Ce produit utilise le service de données mobiles du téléphone intelligent pour ses fonctionnalités et services. Veuillez consulter le service de données mobiles, la tarification, les frais d'utilisation excédentaire et lignes directrices relatives aux limites et utilisation de votre opérateur de télécommunications.

- Autorisation
Vous pourriez faire l'objet d'une demande de renseignements personnels et/ou non personnels uniquement pour les fins indiquées.

- GARANTIE LIMITÉE

Toute utilisation de ce produit (le « produit »), le logiciel STARLINK, et toute application prise en charge avec le produit (collectivement avec le produit et le logiciel STARLINK, le « système lié au produit »), y compris tout recours au contenu affiché par le système lié au produit est à vos propres risques. SUBARU CORPORATION et ses filiales ("SUBARU CORPORATION") [NTD : Reference below is to affiliates.] déclinent toute responsabilité quant à l'exactitude, le contenu, le caractère complet, la légalité, fiabilité, le caractère opérationnel ou la disponibilité de toute information résultant de l'utilisation du système lié au produit. Le réseau de télécommunication utilisé et la version particulière du iPhone, Android ou autre téléphone intelligent (chacun, un « téléphone intelligent ») et les systèmes d'exploitation de Apple, Android ou d'autres téléphones intelligents (collectivement, avec le téléphone intelligent, le « système de téléphone ») utilisés sont la responsabilité du client, et SUBARU CORPORATION n'encourt aucune responsabilité pour l'interopérabilité du système lié au produit avec toute combinaison de réseau de télécommunication et de système de téléphone n'étant pas explicitement pris en charge tel qu'indiqué dans la documentation du système lié au produit.

Les seuls et uniques recours de l'utilisateur pour toute application téléchargée des boutiques en ligne iTunes, Google Play ou tout autre boutique en ligne (chacune, une « boutique d'applications ») (y compris l'application STARLINK), ou autrement installée sur le téléphone intelligent du client, seront telles que prévu dans les termes et conditions de la boutique d'applications ou autre document similaire et SUBARU CORPORATION n'assume aucune responsabilité pour ces applications ou leur fonctionnement. Tout service fourni par le système lié au produit sera couvert par une entente de services distincte.

DANS LA MESURE MAXIMALE PRÉVUE PAR LA LOI, LE SYSTÈME LIÉ AU PRODUIT EST FOURNI TEL QUEL ET TEL QUE DISPONIBLE, SANS GARANTIES DE QUELQUE NATURE, EXPRESSES OU IMPLICITES OU QUI DÉCOULENT PAR AILLEURS D'UNE LOI, Y COMPRIS, NOTAMMENT, LES GARANTIES IMPLICITES DE QUALITÉ MARCHANDE, D'ADAPTATION À UN USAGE PARTICULIER OU DE D'ABSENCE DE CONTREFAÇON. SUBARU CORPORATION ET SES SOCIÉTÉS AFFILIÉES, DIRIGEANTS, EMPLOYÉS, MANDATAIRES, PARTENAIRES, FOURNISSEURS ET DONNEURS DE LICENCE (COLLECTIVEMENT, LES « PARTIES SUBARU CORPORATION ») DÉCLINENT TOUTE GARANTIE RELATIVEMENT À LA SÉCURITÉ, LA FIABILITÉ, LA RAPIDITÉ, LE CARACTÈRE COMPLET, L'EXACTITUDE ET LA PERFORMANCE DU SYSTÈME LIÉ AU PRODUIT. LES PARTIES SUBARU CORPORATION NE GARANTISSENT PAS NI NE S'ENGAGENT À CE QUE TOUT DÉFAUT OU ERREUR ASSOCIÉ AU SYSTÈME LIÉ AU PRODUIT SOIT CORRIGÉ, OU QUE LE SYSTÈME LIÉ AU PRODUIT EST LIBRE DE TOUT VIRUS, ERREURS OU AUTRES COMPOSANTES NUISIBLES, OU QU'IL FONCTIONNERA SANS INTERRUPTION OU EN CONFORMITÉ AVEC TOUT HORAIRE. PUISQUE CERTAINS TERRITOIRES PEUVENT NE PAS PERMETTRE L'EXCLUSION OU LA LIMITATION DE CES GARANTIES IMPLICITES, LES EXCLUSIONS CI-DESSOUS NE S'APPLIQUENT PEUT-ÊTRE PAS À VOUS.

► Pour les Android

- AVERTISSEMENT

Pour votre sécurité, ne tentez pas de faire fonctionner quelque fonctionnalité de ce dispositif sauf si ceci peut être fait de façon sécuritaire sans distraction d'une conduite prudente. Ce dispositif est à des fins d'information seulement. Veuillez vérifier et vous conformer à la législation locale et obéissez en tout temps aux règles liées à la conduite prudente au volant, ainsi qu'à la signalisation affichée. Ce dispositif ne doit être utilisé que dans des endroits où il est légal de le faire. Veuillez lire le manuel d'instructions afin de faire fonctionner ce dispositif correctement. Ce produit utilise le service de données mobiles du téléphone intelligent pour ses fonctionnalités et services. Veuillez consulter le service de données mobiles, la tarification, les frais d'utilisation excédentaire et lignes directrices relatives aux limites et utilisation de votre opérateur de télécommunications.

- Autorisation

Vous pourriez faire l'objet d'une demande de renseignements personnels et/ou non personnels uniquement pour les fins indiquées.

- GARANTIE LIMITÉE

Toute utilisation de ce produit (le « produit »), le logiciel STARLINK, et toute application prise en charge avec le produit (collectivement avec le produit et le logiciel STARLINK, le « système lié au produit »), y compris tout recours au contenu affiché par le système lié au produit est à vos propres risques. SUBARU CORPORATION et ses filiales ("SUBARU CORPORATION") [NTD : Reference below is to affiliates.] déclinent toute responsabilité quant à l'exactitude, le contenu, le caractère complet, la légalité, fiabilité, le caractère opérationnel ou la disponibilité de toute information résultant de l'utilisation du système lié au produit. Le réseau de télécommunication utilisé et la version particulière du iPhone, Android ou autre téléphone intelligent (chacun, un « téléphone intelligent ») et les systèmes d'exploitation de Apple, Android ou d'autres téléphones intelligents (collectivement, avec le téléphone intelligent, le « système de téléphone ») utilisés sont la responsabilité du client, et SUBARU CORPORATION n'encourt aucune responsabilité pour l'interopérabilité du système lié au produit avec toute combinaison de réseau de télécommunication et de système de téléphone n'étant pas explicitement pris en charge tel qu'indiqué dans la documentation du système lié au produit.

Les seuls et uniques recours de l'utilisateur pour toute application téléchargée des boutiques en ligne iTunes, Google Play ou tout autre boutique en ligne (chacune, une « boutique d'applications ») (y compris l'application STARLINK), ou autrement installée sur le téléphone intelligent du client, seront telles que prévu dans les termes et conditions de la boutique d'applications ou autre document similaire et SUBARU CORPORATION n'assume aucune responsabilité pour ces applications ou leur fonctionnement. Tout service fourni par le système lié au produit sera couvert par une entente de services distincte.

DANS LA MESURE MAXIMALE PRÉVUE PAR LA LOI, LE SYSTÈME LIÉ AU PRODUIT EST FOURNI TEL QUEL ET TEL QUE DISPONIBLE, SANS GARANTIES DE QUELQUE NATURE, EXPRESSES OU IMPLICITES OU QUI DÉCOULENT PAR AILLEURS D'UNE LOI, Y COMPRIS, NOTAMMENT, LES GARANTIES IMPLICITES DE QUALITÉ MARCHANDE, D'ADAPTATION À UN USAGE PARTICULIER OU DE D'ABSENCE DE CONTREFAÇON. SUBARU CORPORATION ET SES SOCIÉTÉS AFFILIÉES, DIRIGEANTS, EMPLOYÉS, MANDATAIRES, PARTENAIRES, FOURNISSEURS ET DONNEURS DE LICENCE (COLLECTIVEMENT, LES « PARTIES SUBARU CORPORATION ») DÉCLINENT TOUTE GARANTIE RELATIVEMENT À LA SÉCURITÉ, LA FIABILITÉ, LA RAPIDITÉ, LE CARACTÈRE COMPLET, L'EXACTITUDE ET LA PERFORMANCE DU SYSTÈME LIÉ AU PRODUIT. LES PARTIES SUBARU CORPORATION NE GARANTISSENT PAS NI NE S'ENGAGENT À CE QUE TOUT DÉFAUT OU ERREUR ASSOCIÉ AU SYSTÈME LIÉ AU PRODUIT SOIT CORRIGÉ, OU QUE LE SYSTÈME LIÉ AU PRODUIT EST LIBRE DE TOUT VIRUS, ERREURS OU AUTRES COMPOSANTES NUISIBLES, OU QU'IL FONCTIONNERA SANS INTERRUPTION OU EN CONFORMITÉ AVEC TOUT HORAIRE. PUISQUE CERTAINS TERRITOIRES PEUVENT NE PAS PERMETTRE L'EXCLUSION OU LA LIMITATION DE CES GARANTIES IMPLICITES, LES EXCLUSIONS CI-DESSOUS NE S'APPLIQUENT PEUT-ÊTRE PAS À VOUS.

Apple CarPlay

Apple CarPlay

Apple CarPlay permet d'afficher Apple Maps, d'écouter de la musique et de passer des appels en connectant un périphérique Apple CarPlay au système. Il permet également d'utiliser des applications prises en charge.

- Pour de plus amples détails sur les services ou les opérations, veuillez consulter le site Apple CarPlay (<https://www.apple.com/ios/carplay/>).

► **Système avec affichage 11,6 pouces/Système avec affichage 11,6 pouces et navigation**

Pour activer l'utilisation de l'application Apple CarPlay sur le système du véhicule, enregistrez un périphérique compatible avec Apple CarPlay sur le système du véhicule et connectez-le sans fil.

► **Système avec double affichage 7,0 pouces**

Pour utiliser l'application Apple CarPlay, connectez un périphérique Apple CarPlay sur le port USB.

Lorsque vous utilisez l'application, lisez les précautions mentionnées dans «AVANT D'UTILISER LES APPLICATIONS». (→P.124)

⚠ AVERTISSEMENT

- Ce système est équipé d'antennes Wi-Fi®. Les personnes portant un simulateur cardiaque implantable, un simulateur de resynchronisation cardiaque ou un défibrillateur automatique implantable doivent se tenir à une distance raisonnable des antennes Wi-Fi®. Les ondes radio risquent d'affecter le fonctionnement de ces appareils.
- Avant d'utiliser des équipements Wi-Fi®, les utilisateurs d'équipements médicaux électriques autres qu'un simulateur cardiaque implantable, un simulateur de resynchronisation cardiaque ou un défibrillateur automatique implantable sont priés de consulter le fabricant de l'équipement afin d'obtenir des informations sur son fonctionnement en présence d'ondes radio.
Les ondes radio peuvent avoir des effets inattendus sur ces équipements médicaux.

REMARQUE

- Lorsque vous utilisez cette fonction, veuillez à utiliser un câble USB d'origine en bon état. (Système avec double affichage 7,0 pouces uniquement)
- Avant d'utiliser cette fonction, activez Apple CarPlay dans les paramètres de restrictions de l'appareil Apple CarPlay.

CONNEXION DU PÉRIPHÉRIQUE Apple CarPlay

► Système avec affichage 11,6 pouces/Système avec affichage 11,6 pouces et navigation

1. Connectez un périphérique compatible avec Apple CarPlay. (→P.87)
2. Vérifiez le message de confirmation, puis sélectionnez **Yes** (Oui).
 - L'écran Apple CarPlay s'affiche.
 - Si **No** (Non) est sélectionné, Apple CarPlay ne démarrera pas. Quand il est connecté à un port USB, l'appareil sera reconnu comme un iPod/iPhone. (→P.170) Quand il n'est pas connecté à un port USB, l'appareil sera reconnu comme un appareil Bluetooth. (→P.173)

► Système avec double affichage 7,0 pouces

1. Connectez un périphérique compatible avec Apple CarPlay. (→P.69)
2. Vérifiez le message de confirmation, puis sélectionnez **Yes** (Oui).
 - L'écran Apple CarPlay s'affiche.
 - Si **No** (Non) est sélectionné, Apple CarPlay ne démarrera pas et le dispositif sera reconnu comme un iPod/iPhone. (→P.136)

- Si «Don't show again. (Ne plus afficher.)» est sélectionné, le message de confirmation ne s'affiche pas à nouveau. Si le dispositif connecté ne peut pas être utilisé comme un dispositif Apple CarPlay, modifiez les paramètres de connexion du dispositif Apple CarPlay. (→P.136)

APERÇU

Sélectionnez **Apple CarPlay** (Apple CarPlay) sur l'écran d'accueil ou sur l'écran des applications (→P.19, 20, 43, 44) pour afficher l'écran Apple CarPlay.

► Écran de commande*

► Système avec affichage 11,6 pouces/Système avec affichage 11,6 pouces et navigation

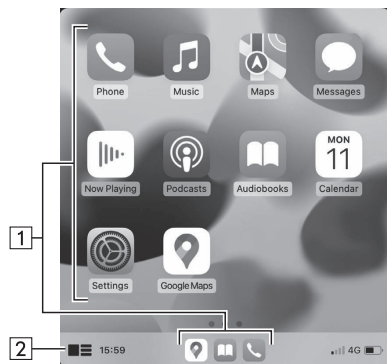

► Système avec double affichage 7,0 pouces

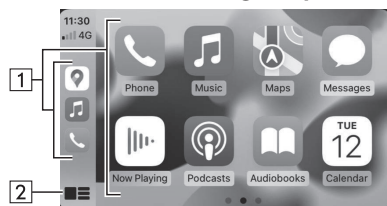

*: L'affichage diffère en fonction du périphérique Apple CarPlay connecté.

- | | |
|---|--|
| 1 | Affiche les touches des applications.
Sélectionnez pour lancer l'application. |
| 2 | Sélectionnez pour modifier l'écran d'accueil d'Apple CarPlay. |

À PROPOS DES APPAREILS PRIS EN CHARGE

Ce système est compatible avec iOS 15.1 ou version ultérieure.

ACTIVATION D'Apple CarPlay

► Système avec affichage 11,6 pouces/Système avec affichage 11,6 pouces et navigation uniquement

1. Sélectionnez .
2. Sélectionnez un appareil à utiliser pour Apple CarPlay dans la liste des appareils.
3. Sélectionnez Apple CarPlay dans la liste des préférences de connexion pour l'activer.

SÉLECTION DU PÉRIPHÉRIQUE À CONNECTER À Apple CarPlay

► Système avec double affichage 7,0 pouces uniquement

Ce réglage ne peut être modifié que si «Don't show again. (Ne plus afficher.)» a été sélectionné dans le message de confirmation affiché lorsqu'un dispositif Apple CarPlay était connecté.

1. Affichez l'écran de paramètres du téléphone. (→P.83)
2. Sélectionnez **Apple CarPlay** (Apple CarPlay).
3. → **Device List** (Liste d'appareils)
4. → **Edit** (Modifier)
5. Touchez le dispositif souhaité compatible avec Apple CarPlay pour le connecter/déconnecter.
6. → **OK** (OK)

DÉSACTIVATION D'Apple CarPlay

► Système avec affichage 11,6 pouces/Système avec affichage 11,6 pouces et navigation uniquement

1. Sélectionnez **i**.
2. Sélectionnez le dispositif souhaité utilisé pour Apple CarPlay dans la liste des dispositifs.
3. Sélectionnez Apple CarPlay dans la liste des préférences de connexion pour le désactiver.

SUPPRESSION DU PÉRIPHÉRIQUE Apple CarPlay

► Système avec double affichage 7,0 pouces uniquement

Ce réglage ne peut être modifié que si «Don't show again. (Ne plus afficher.)» a été sélectionné dans le message de confirmation affiché lorsqu'un dispositif Apple CarPlay était connecté.

1. Affichez l'écran de paramètres du téléphone. (→P.83)
2. Sélectionnez **Apple CarPlay** (Apple CarPlay).
3. → **Device List** (Liste d'appareils)
4. → **Edit** (Modifier)
5. Sélectionnez **X** en face du nom de périphérique souhaité.
6. → **Yes** (Oui)
7. → **OK** (OK)

Android Auto

Android Auto

Android Auto permet d'afficher Google Maps, d'écouter de la musique et de passer des appels en connectant un périphérique Android Auto au système. Les applications prises en charge peuvent également être exécutées.

- Pour de plus amples détails sur les services ou les opérations, consultez le site Android Auto (<https://www.android.com/auto/>) et (<https://support.google.com/androidauto/>).

► Système avec affichage 11,6 pouces/Système avec affichage 11,6 pouces et navigation

L'application Android Auto peut être utilisée dans l'une des méthodes suivantes :

- Enregistrez un appareil compatible avec Android Auto sur le système du véhicule, puis connectez-le sans fil.
- Connectez un périphérique compatible avec Android Auto à un port USB.

► Système avec double affichage 7,0 pouces

Pour utiliser l'application Android Auto, connectez un périphérique Android Auto sur le port USB.

Lorsque vous utilisez l'application, lisez les précautions mentionnées dans «AVANT D'UTILISER LES APPLICATIONS». (→P.124)

! AVERTISSEMENT

- Ce système est équipé d'antennes Wi-Fi®. Les personnes portant un simulateur cardiaque implantable, un simulateur de resynchronisation cardiaque ou un défibrillateur automatique implantable doivent se tenir à une distance raisonnable des antennes Wi-Fi®. Les ondes radio risquent d'affecter le fonctionnement de ces appareils.
- Avant d'utiliser des équipements Wi-Fi®, les utilisateurs d'équipements médicaux électriques autres qu'un simulateur cardiaque implantable, un simulateur de resynchronisation cardiaque ou un défibrillateur automatique implantable sont priés de consulter le fabricant de l'équipement afin d'obtenir des informations sur son fonctionnement en présence d'ondes radio. Les ondes radio peuvent avoir des effets inattendus sur ces équipements médicaux.

REMARQUE

- Utilisez un câble USB d'origine non endommagé lors de la connexion à un port USB pour utiliser Android Auto.
- Pour utiliser cette fonction, assurez-vous que les paramètres de votre Android Auto permettent de le connecter à un nouveau véhicule.
- En fonction du modèle, le volume de réponse de la fonction de reconnaissance vocale d'Android Auto peut différer du volume réglé pour d'autres fonctions. Réglez le volume sur un niveau facilement audible.

CONNEXION D'UN PÉRIPHÉRIQUE Android Auto

► Système avec affichage 11,6 pouces/Système avec affichage 11,6 pouces et navigation

1. Connectez un périphérique compatible avec Android Auto. (→P.69, 87)
2. Vérifiez le message de confirmation, puis sélectionnez **Yes** (Oui).
 - L'écran Android Auto s'affiche.
 - Si **No** (Non) est sélectionné, Android Auto ne démarrera pas.

► Système avec double affichage 7,0 pouces

1. Connectez un périphérique compatible avec Android Auto. (→P.69)
2. Vérifiez le message de confirmation, puis sélectionnez **Yes** (Oui).
 - L'écran Android Auto s'affiche.
 - Si **No** (Non) est sélectionné, Android Auto ne démarrera pas.
 - Si «Don't show again. (Ne plus afficher.)» est sélectionné, le message de confirmation ne s'affiche pas à nouveau. Si le dispositif connecté ne peut pas être utilisé comme un dispositif Android Auto, modifiez les paramètres de connexion du dispositif Android Auto. (→P.140)

APERÇU

Sélectionnez **Android Auto** (Android Auto) sur l'écran d'accueil ou sur l'écran des applications (→P.19, 20, 43, 44) pour afficher l'écran Android Auto.

► Écran de commande*

► Système avec affichage 11,6 pouces/Système avec affichage 11,6 pouces et navigation



► Système avec double affichage 7,0 pouces

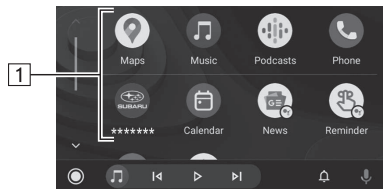

*: L'affichage diffère en fonction du périphérique Android Auto connecté.

1

Affiche les touches des applications.
Sélectionnez pour lancer l'application.

À PROPOS DES APPAREILS PRIS EN CHARGE

Ce système est compatible avec Android 11.0 ou version ultérieure.

ACTIVATION D'Android Auto

► **Système avec affichage 11,6 pouces/Système avec affichage 11,6 pouces et navigation uniquement**

1. Sélectionnez .
2. Sélectionnez un dispositif à utiliser pour Android Auto dans la liste des dispositifs.
3. Sélectionnez Android Auto dans la liste des préférences de connexion pour l'activer.

SÉLECTION DES PÉRIPHÉRIQUES Android Auto À CONNECTER À Android Auto

► **Système avec double affichage 7,0 pouces uniquement**

Ce réglage ne peut être modifié que si «Don't show again. (Ne plus afficher.)» a été sélectionné dans le message de confirmation affiché lorsqu'un dispositif Android Auto était connecté.

1. Affichez l'écran de paramètres du téléphone. (→P.83)
2. Sélectionnez **Android Auto** (Android Auto).
3. → **Device List** (Liste d'appareils)
4. → **Edit** (Modifier)
5. Sélectionnez  pour le dispositif Android Auto souhaité.

DÉSACTIVATION D'Android Auto

► **Système avec affichage 11,6 pouces/Système avec affichage 11,6 pouces et navigation uniquement**

1. Sélectionnez .
2. Sélectionnez le dispositif souhaité utilisé pour Android Auto dans la liste des dispositifs.
3. Sélectionnez Android Auto dans la liste des préférences de connexion pour le désactiver.

SUPPRESSION DU PÉRIPHÉRIQUE Android Auto

► **Système avec double affichage 7,0 pouces uniquement**

Ce réglage ne peut être modifié que si «Don't show again. (Ne plus afficher.)» a été sélectionné dans le message de confirmation affiché lorsqu'un dispositif Android Auto était connecté.

1. Affichez l'écran de paramètres du téléphone. (→P.83)
2. Sélectionnez **Android Auto** (Android Auto).
3. → **Device List** (Liste d'appareils)
4. → **Edit** (Modifier)
5. Sélectionnez  en face du nom de périphérique souhaité.
6. → **Yes** (Oui)
7. → **OK** (OK)

SiriusXM Travel Link

SiriusXM Travel Link*

*: Les services satellites et de données SiriusXM U.S. sont uniquement disponibles dans les 48 États contigus des États-Unis et dans le district de Columbia. Le service satellite SiriusXM est également disponible au Canada ; reportez-vous à www.siriusxm.ca.

La radio SiriusXM® permet de recevoir des informations liées à un service de données, incluant des actualités sportives, des prévisions météo, des actualités boursières, des informations sur le stationnement et relatives au carburant.

Pour recevoir les informations du service de données dans le véhicule, il est nécessaire de souscrire un abonnement au service de radio SiriusXM® une fois la période d'essai gratuit terminée. (→P.165)

Les contenus qui utilisent le service de radio SiriusXM® sont réinitialisés en même temps que les données personnelles lorsque l'on sélectionne **Factory Data Reset** (Retour aux données d'usine) sur l'«ÉCRAN DE PARAMÈTRES GÉNÉRAUX». (→P.92)

REMARQUE

- Les informations disponibles sur les services SiriusXM Travel Link peuvent être enregistrées en nombre limité.

AFFICHAGE DES ACTUALITÉS SPORTIVES

Vous pouvez afficher des actualités sportives telles que les résultats de matchs, le déroulement d'un match en cours ou le calendrier des matchs à venir.

1. Sélectionnez **Travel Link** (Travel Link) sur l'écran des applications. (→P.29, 60)
2. → **Sports** (Sports)

3. Vérifiez que les actualités sportives s'affichent.

► Système avec affichage 11,6 pouces/Système avec affichage 11,6 pouces et navigation

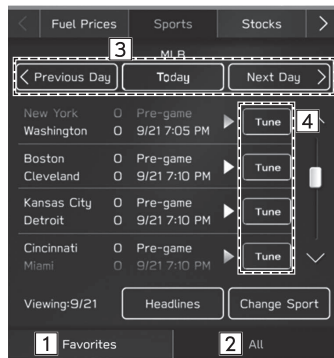

► Système avec double affichage 7,0 pouces

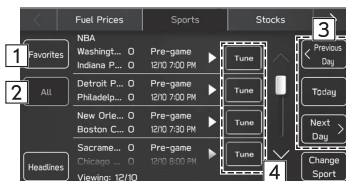

1

Sélectionnez pour afficher les informations sur vos équipes favorites.

Favorite Team (Équipe favorite): Sélectionnez pour enregistrer, modifier ou sélectionner votre équipe favorite.

2

Sélectionnez pour afficher toutes les informations relatives au sport sélectionné.

Headlines (À la une): Sélectionnez pour afficher les titres.

Change Sport (Changer sport): Sélectionnez pour changer de sport.

3

Sélectionnez pour changer les informations affichées.

4

Sélectionnez pour écouter un programme.

AFFICHAGE DES PRÉVISIONS MÉTÉO

Vous pouvez afficher les prévisions météo, la température prévue ou les températures maximales/minimales ainsi que les chances de précipitations, etc.

1. Sélectionnez **Travel Link** (Travel Link) sur l'écran des applications. (→P.29, 60)
2. → **Weather** (Météo)

3. Vérifiez que les prévisions météo s'affichent.

► Système avec affichage 11,6 pouces/Système avec affichage 11,6 pouces et navigation

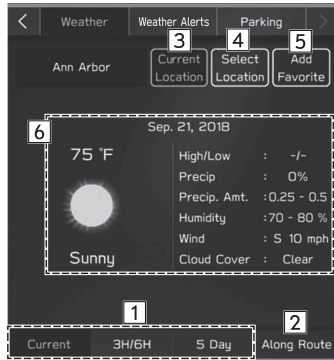

► Système avec double affichage 7,0 pouces

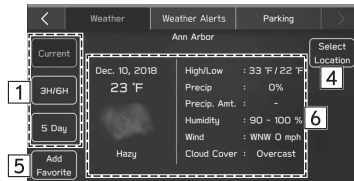

1	Sélectionnez pour modifier l'intervalle des prévisions affichées.
2 *	Sélectionnez pour afficher les prévisions météo concernant l'itinéraire effectué avec le guidage d'itinéraire.
3 *	Sélectionnez pour afficher les prévisions météo depuis votre emplacement actuel jusqu'à votre destination.
4	Sélectionnez pour afficher les informations relatives à une autre région. Vous pouvez sélectionner la région dans les favoris enregistrés ou dans une liste complète de régions.
5	Sélectionnez pour ajouter l'emplacement actuellement affiché aux favoris.
6	Les prévisions météo sont affichées.

*: Système avec affichage 11,6 pouces et navigation uniquement

AFFICHAGE DES ALERTES MÉTÉO

Vous pouvez afficher des alertes météo.

1. Sélectionnez **Travel Link** (Travel Link) sur l'écran des applications. (→P.29, 60)
2. → **Weather Alerts** (Alertes météo)

3. Vérifiez que les alertes météo s'affichent.

► Système avec affichage 11,6 pouces/Système avec affichage 11,6 pouces et navigation

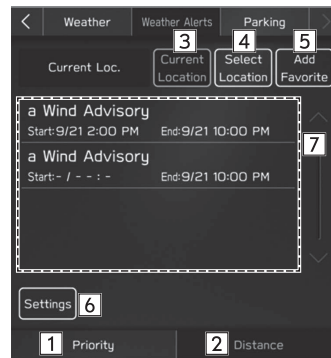

► Système avec double affichage 7,0 pouces

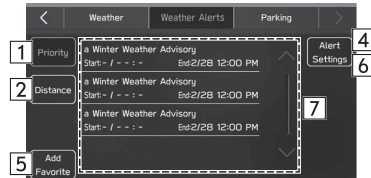

1	Sélectionnez pour trier les alertes météo par ordre de priorité.
2	Sélectionnez pour trier les alertes météo par ordre de distance.
3*	Sélectionnez pour afficher les alertes météo depuis votre emplacement actuel jusqu'à votre destination.
4	Sélectionnez pour afficher les informations relatives à une autre région. Vous pouvez sélectionner la région dans les favoris enregistrés ou dans une liste complète de régions.
5	Sélectionnez pour ajouter la liste des régions favorites.
6	Sélectionnez pour paramétrer les types d'alerte, la zone et les notifications.
7	Les alertes météo sont affichées.

*: Système avec affichage 11,6 pouces et navigation uniquement

AFFICHAGE DES ACTUALITÉS BOURSIÈRES

Vous pouvez afficher les noms de compagnies, le cours des actions et les fluctuations des cours dans les actualités boursières. Les fluctuations à la hausse sont indiquées par des flèches vertes, et les fluctuations à la baisse sont indiquées par des flèches rouges.

1. Sélectionnez **Travel Link** (Travel Link) sur l'écran des applications. (→P.29, 60)
2. → **Stocks** (Actions)

3. Vérifiez que les actualités boursières s'affichent.

► Système avec affichage 11,6 pouces/Système avec affichage 11,6 pouces et navigation

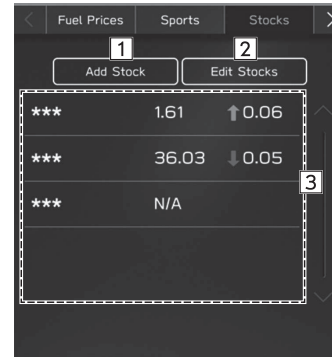

► Système avec double affichage 7,0 pouces



1	Sélectionnez pour ajouter des actions.
2	Sélectionnez pour supprimer des actions.
3	Les actualités boursières sont affichées.

AFFICHAGE DES INFORMATIONS SUR LE CARBURANT

Vous pouvez afficher des informations sur les stations-service et paramétrer des stations-service* comme destination. Lorsque le Bluetooth est activé sur votre téléphone cellulaire, vous pouvez passer des appels si un numéro de téléphone apparaît sur l'écran d'information affiché.

*: Système avec affichage 11,6 pouces et navigation uniquement

1. Sélectionnez **Travel Link** (Travel Link) sur l'écran des applications. (→P.29, 60)
2. → **Fuel Prices** (Prix carb.)

3. Vérifiez que les informations sur le carburant s'affichent.

► Système avec affichage 11,6 pouces/Système avec affichage 11,6 pouces et navigation

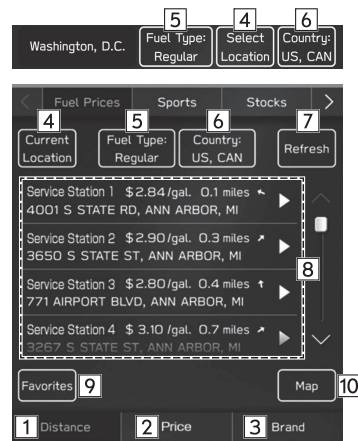

► Système avec double affichage 7,0 pouces



1 *1	Sélectionnez pour trier les stations-service affichées par ordre de distance à partir de l'emplacement actuel.
2 *2	Sélectionnez pour trier les stations-service affichées par ordre de prix.
3	Sélectionnez pour trier les stations-service affichées par marque.
4	Sélectionnez pour modifier l'emplacement pour lequel les informations sur le carburant sont affichées.
5	Sélectionnez pour paramétrer le type de carburant.
6	Sélectionnez pour modifier le pays pour lequel les informations sont affichées.
7 *1	Sélectionnez pour mettre à jour les informations sur les stations-service.
8	Sélectionnez pour afficher des informations sur une station-service et pour pouvoir l'ajouter aux favoris.
9	Sélectionnez pour afficher la liste des stations-service favorites.
10 *1	Sélectionnez pour visualiser les stations-service affichées sur la carte.

*1: Système avec affichage 11,6 pouces et navigation uniquement

*2: Non disponible lorsque «US & CAN (É.-U. et CAN)» est sélectionné pour les pays pour lesquels des informations sont affichées

AFFICHAGE DES INFORMATIONS SUR LE STATIONNEMENT

Vous pouvez afficher des informations sur le stationnement et paramétrer* un parking comme destination. Lorsque le Bluetooth est activé sur votre téléphone cellulaire, vous pouvez passer des appels si un numéro de téléphone apparaît sur l'écran d'information affiché.

*: Système avec affichage 11,6 pouces et navigation uniquement

1. Sélectionnez **Travel Link** (Travel Link) sur l'écran des applications. (→P.29, 60)
2. → **Parking** (Stationnement)

3. Vérifiez que les informations sur le stationnement s'affichent.

► **Système avec affichage 11,6 pouces/Système avec affichage 11,6 pouces et navigation**

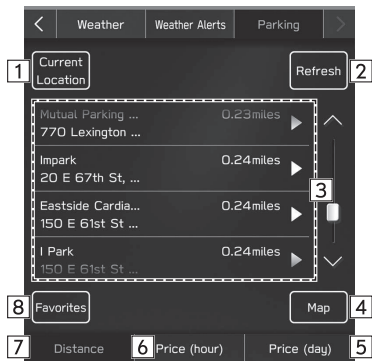

► **Système avec double affichage 7,0 pouces**

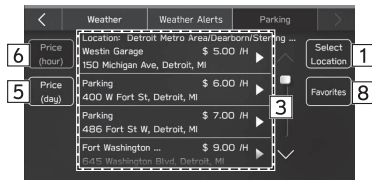

1	Sélectionnez pour afficher les informations relatives à une autre région.
2 *	Sélectionnez pour mettre à jour les informations sur le stationnement.
3	Sélectionnez pour afficher des informations sur un parking et pour pouvoir l'ajouter aux favoris.
4 *	Sélectionnez pour visualiser les parkings affichés sur la carte.
5	Sélectionnez pour trier les parkings par ordre de prix à la journée.
6	Sélectionnez pour trier les parkings par ordre de prix à l'heure.
7 *	Sélectionnez pour trier les parkings affichés par ordre de distance à partir de l'emplacement actuel.
8	Sélectionnez pour afficher la liste des parkings favoris.

*: Système avec affichage 11,6 pouces et navigation uniquement

6

Système Audio



Fonctionnement De Base 150

Quelques Informations De Base	150
Allumage Et Extinction Du Système	150
Sélection D'une Source Audio	151
Paramètres De Son	153
Système De Reconnaissance Vocale	156

Fonctionnement De La Radio 157

Radio AM/FM	157
Aperçu	157
Enregistrement D'une Station En Tant Que Préréglage	158
Sélection D'une Station Dans La Liste	158
Radio Broadcast Data System	159
Technologie HD Radio™ Disponible	159
Enregistrement De Programmes Radio Dans La Mémoire Cache	161

Radio SiriusXM®	163
Aperçu	163
Comment S'abonner À SiriusXM®	165
Affichage De L'id Radio	167
Préréglage D'un Canal	167

Fonctionnement Des Médias 168

Périphérique De Stockage USB	168
Aperçu	168
iPod/iPhone	170
Connexion De L'iPod/iPhone	170
Aperçu	170
Audio Bluetooth	173
Aperçu	173
Brancher Un Périphérique Bluetooth	176
AUX	177
Aperçu	177

Apple CarPlay	178
Connexion D'un Périphérique Apple CarPlay	178
Aperçu	179
Android Auto	181
Connexion D'un Périphérique Android Auto	181
Aperçu	181

Commandes Audio À Distance 184

Commandes Au Volant	184
----------------------------------	-----

Conseils D'utilisation Du Système Audio 186

Informations Relatives À L'utilisation	186
Radio	186
Périphérique De Stockage USB	188
iPod/iPhone	188
Informations Relatives AUX Fichiers	188

FONCTIONNEMENT DE BASE

QUELQUES INFORMATIONS DE BASE

Cette section décrit certaines des fonctions de base du système audio. Il est possible que certaines informations ne s'appliquent pas à votre système.

Votre système audio fonctionne lorsque le contacteur d'allumage est positionné sur «ACC» ou «ON».

 **ATTENTION**



- Afin d'éviter la décharge de la batterie, ne laissez pas le système audio allumé plus longtemps que nécessaire lorsque le moteur est éteint.

ALLUMAGE ET EXTINCTION DU SYSTÈME



Molette «**VOLUME**»: Maintenez appuyé jusqu'à l'affichage d'un message et patientez quelques secondes jusqu'à ce que le système audio s'éteigne.



Pour activer le système audio, appuyez et maintenez à nouveau le bouton enfoncé ou effectuez ce qui suit :

- Système avec affichage 11,6 pouces/Système avec affichage 11,6 pouces et navigation : Touchez l'écran pour afficher  et sélectionnez-le.
- Système avec double affichage 7,0 pouces : Appuyez sur .

Le système s'active avec la dernière source audio utilisée. Tournez cette molette pour régler le volume.

Appuyez pour activer/désactiver la mise en sourdine.

► **Système avec double affichage 7,0 pouces uniquement**

 : Appuyez pour afficher les touches d'écran du système audio.

REMARQUE

- Le système audio reste éteint si vous faites passer le contacteur d'allumage de «LOCK»/«OFF» vers «ACC»/«ON» alors que le système audio est éteint. Si vous aviez mis le son en sourdine, le système audio restera en sourdine et la piste sera lue à partir du point où elle a été stoppée la dernière fois.

SÉLECTION D'UNE SOURCE AUDIO

► Système avec affichage 11,6 pouces/Système avec affichage 11,6 pouces et navigation

1. Affichez l'écran d'accueil. (→P.43)
2. Sélectionnez **Radio** (Radio) ou **Media** (Média).
3. Sélectionnez la source audio souhaitée.



<Écran Radio>

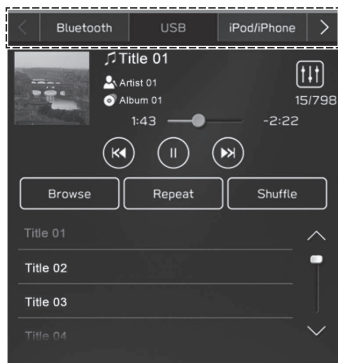

<Écran Média>

► **Système avec double affichage 7,0 pouces**

1. Appuyez sur **RADIO** ou sur **MEDIA**.
2. Sélectionnez la source audio souhaitée.

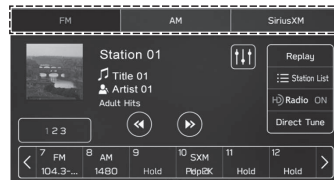

<Écran Radio>

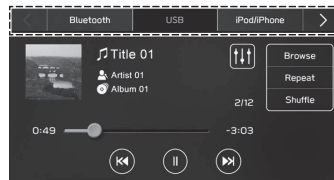

<Écran Média>

- À chaque pression sur **RADIO** ou sur **MEDIA**, la source audio peut également être changée.

PARAMÈTRES DE SON

AFFICHAGE DE L'ÉCRAN DE PERSONNALISATION DU SON

1. Affichez l'écran d'accueil. (→P.19, 43)
2. Sélectionnez **Settings** (Réglages).
3. → **Sound** (Son)
4. → **Audio** (Audio)
5. → **Sound Customization** (Personnalisation du son)

RÉGLAGE DE L'ÉGALISEUR

La qualité sonore d'un programme audio dépend en grande partie du rapport entre les aigus, les médiums et les basses. En fait, les différents types de programmes musicaux et vocaux ont généralement une meilleure qualité sonore avec différents rapports entre les aigus, les médiums et les basses.

1. Affichez l'écran «Sound Customization (Personnalisation du son)». (→P.153)
2. Sélectionnez **Equalizer** (Égaliseur).

3. Sélectionnez l'élément souhaité.

► **Système avec affichage 11,6 pouces/Système avec affichage 11,6 pouces et navigation**

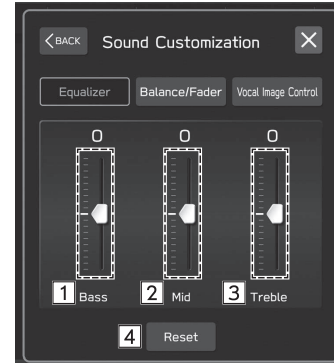

► **Système avec double affichage 7,0 pouces**

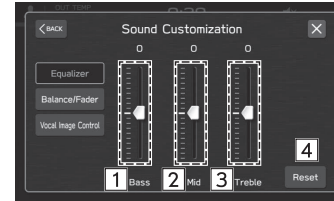

1	Sélectionnez les curseurs pour régler les basses.
2	Sélectionnez les curseurs pour régler les médiums.
3	Sélectionnez les curseurs pour régler les aigus.
4	Sélectionnez pour réinitialiser tous les paramètres.

RÉGLAGES DE LA BALANCE ET DE L'ÉQUILIBREUR

Il est également important de bénéficier d'un bon équilibre entre les canaux stéréo gauche et droit et entre les niveaux sonores avant et arrière.

Gardez à l'esprit que lorsque vous écoutez un enregistrement ou un programme stéréo, le fait de modifier la balance droite/gauche augmentera le volume d'un groupe sonore en baissant le volume de l'autre.

1. Affichez l'écran «Sound Customization (Personnalisation du son)». (→P.153)
2. Sélectionnez **Balance/Fader** (Balance/Équilibre).

3. Réglez sur la position souhaitée.

► Système avec affichage 11,6 pouces/Système avec affichage 11,6 pouces et navigation

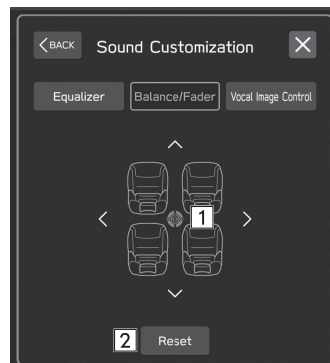

► Système avec double affichage 7,0 pouces

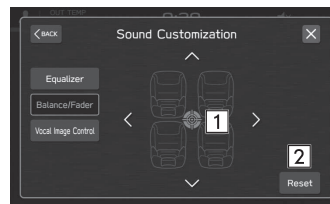

- | | |
|---|---|
| 1 | Sélectionnez l'icône pour régler la balance. |
| 2 | Sélectionnez pour réinitialiser la position réglée. |

RÉGLAGE DU CONTRÔLE VOCAL D'IMAGE*

*: Ce réglage peut être effectué en fonction du type d'amplificateur connecté.

Ce réglage permet d'extraire uniquement les sons vocaux de l'image sonore intégrale et d'en ajuster la balance de volume.

1. Affichez l'écran «Sound Customization (Personnalisation du son)». (→P.153)
2. Sélectionnez **Vocal Image Control** (Ctrl. vocal d'image).

3. Réglez sur la position souhaitée.

► **Système avec affichage 11,6 pouces/Système avec affichage 11,6 pouces et navigation**

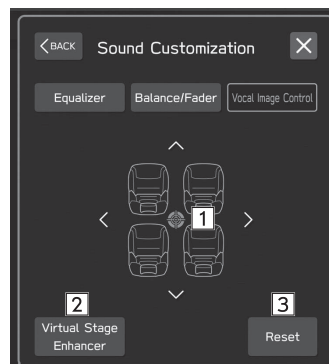

► **Système avec double affichage 7,0 pouces**

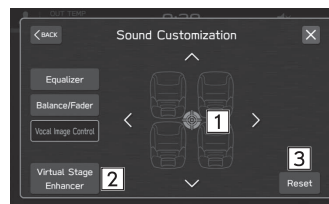

1	Sélectionnez l'icône pour régler le contrôle vocal d'image.
2	Sélectionnez pour paramétrer la fonction d'amplificateur de scène virtuelle. Cette fonction ajuste les sons afin de produire des sons surround hyper réalistes en amplifiant les voix. Lorsque ce paramètre est activé, il n'est pas possible d'activer les réglages avant et arrière de «Vocal Image Control (Ctrl. vocal d'image)».
3	Sélectionnez pour réinitialiser les réglages de contrôle vocal d'image.

SYSTÈME DE RECONNAISSANCE VOCALE

1. Appuyez sur cette commande pour activer le système de reconnaissance vocale.

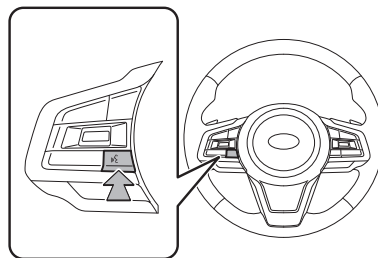

- Vous pouvez alors utiliser le système de reconnaissance vocale et sa liste de commandes. (→P.226)

FONCTIONNEMENT DE LA RADIO

RADIO AM/FM

APERÇU

Pour accéder à l'écran d'utilisation de la radio FM/AM, sélectionnez **FM** (FM) ou **AM** (AM) sur l'écran de commande de la radio. (→P.151)

► **Panneau de commande**



1	Tournez pour régler le volume. Appuyez pour mettre le système audio en sourdine. Maintenez enfoncé pour éteindre le système audio, et maintenez à nouveau enfoncé pour le rallumer.
2	Tournez pour passer aux fréquences suivantes/précédentes. Maintenez enfoncé pour afficher l'écran de personnalisation du son. (→P.153)

► **Écran de commande**

► **Système avec affichage 11,6 pouces/Système avec affichage 11,6 pouces et navigation**

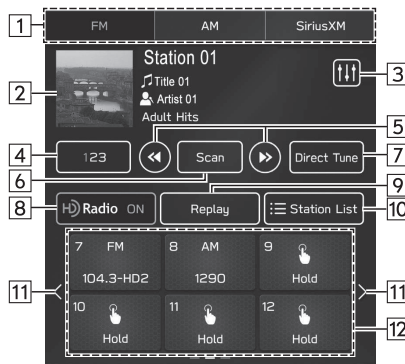

► **Système avec double affichage 7,0 pouces**

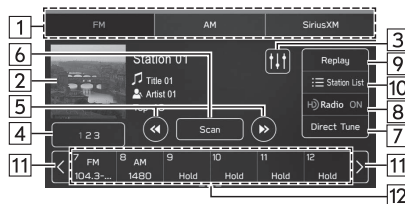

1	Sélectionnez pour changer de mode radio.
2	Maintenez enfoncé pour enregistrer un morceau spécifique dans votre liste de favoris. (→P.100)
3	Sélectionnez pour afficher l'écran de personnalisation du son. (→P.153)
4 *	Sélectionnez pour changer les canaux multicast disponibles. (→P.160)
5	Sélectionnez pour passer aux fréquences suivantes/précédentes. Maintenez sélectionné pour rechercher des fréquences.
6	Sélectionnez pour rechercher des stations/canaux pouvant être captés. La recherche se poursuit jusqu'à ce que vous sélectionniez à nouveau la touche.
7	Sélectionnez pour rechercher des stations en entrant le numéro de fréquence.
8	Sélectionnez pour activer/désactiver le mode HD Radio.
9	Sélectionnez pour afficher les touches de fonctionnement de la radio en mémoire cache. (→P.161)
10	Sélectionnez pour afficher une liste des stations pouvant être captées. (→P.158)
11	Sélectionnez pour faire défiler la liste des touches prérégées.

12

Sélectionnez pour régler le système sur des stations/canaux prérégé(e)s.
Vous pouvez faire défiler la liste des stations prérégées en balayant la liste avec votre doigt.

*: Radio FM uniquement

REMARQUE

- La radio passe automatiquement en mode de réception stéréo lorsqu'elle reçoit un programme stéréo.
- Lorsque le mode HD Radio est activé, la radio se règle automatiquement sur un signal HD Radio en AM ou FM si disponible.

ENREGISTREMENT D'UNE STATION EN TANT QUE PRÉRÉGLAGE

Il est possible d'enregistrer plusieurs stations prérégées.

1. Réglez la radio sur la station souhaitée.
2. Maintenez l'une des touches de station prérégée souhaitées sélectionnée.
 - Pour changer la station prérégée, suivez la même procédure.

SÉLECTION D'UNE STATION DANS LA LISTE

Vous pouvez afficher une liste des stations.

1. Sélectionnez **Station List** (Liste de stations/Liste stations).
 - **Update** (Mettre à jour): Sélectionnez pour mettre à jour la liste des stations.

► Radio FM uniquement

2. Sélectionnez la liste souhaitée.
 - **All** (Tout): Sélectionnez pour afficher toutes les stations.
 - **Genres** (Genres) : Sélectionnez pour afficher les catégories.
3. Sélectionnez la station souhaitée.

RADIO BROADCAST DATA SYSTEM

Ce système audio est équipé du Radio Broadcast Data System (RBDS).

Le mode RBDS permet de recevoir des messages textuels en provenance des stations de radio qui utilisent des transmetteurs RBDS.

Les fonctionnalités RBDS sont uniquement disponibles lors de l'écoute d'une station FM diffusant des informations RBDS.

TECHNOLOGIE HD Radio™ DISPONIBLE

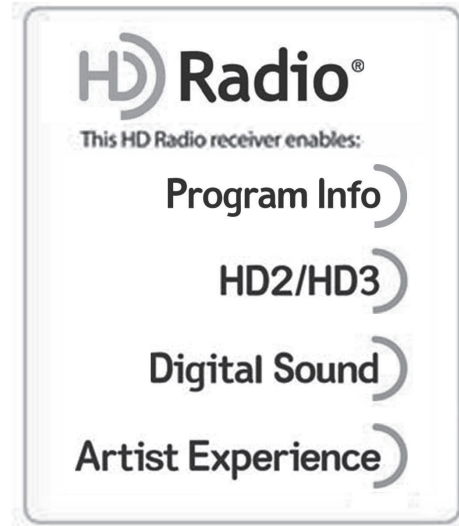

La technologie HD Radio est fabriquée sous licence iBiquity Digital Corporation. Brevets américains et non américains. Pour les brevets, reportez-vous à <http://dts.com/patents>. HD Radio, Artist Experience, les logos HD, HD Radio, et «ARC» sont des marques déposées d'iBiquity Digital Corporation aux États-Unis et/ou dans d'autres pays.

MULTICAST

Sur la fréquence radio FM, la majorité des stations numériques proposent des programmes supplémentaires sur une station FM.

1. Sélectionnez .
 - Chaque fois que  est sélectionné, le canal peut être changé.



Digital Sound

- La technologie HD Radio™ améliore la qualité audio de vos stations locales et émet un signal numérique extrêmement limpide vers votre récepteur. La technologie HD Radio permet aux stations de radio locales d'émettre un signal numérique limpide. Ainsi, le son des stations AM équivaut au son des stations FM actuelles, et le son des stations FM ressemble à un son numérique limpide.

HD2/HD3

- Les stations FM peuvent proposer une programmation audio exclusivement numérique sur les canaux HD2/HD3.
- EXEMPLE:
101.1 HD1
101.1 HD2
101.1 HD3

REMARQUE

- Les stations HD Radio™ peuvent être pré-réglées.
- En mode numérique, un  orange s'affiche à l'écran. Le  s'affiche d'abord en gris afin d'indiquer que la station numérique est en cours de captage. Une fois le signal numérique capté, le logo devient orange vif.
- Le titre du morceau ainsi que le nom de l'artiste s'affichent sur l'écran lorsque ces données sont fournies par la station de radio. La station de radio peut envoyer des couvertures d'album lorsque celles-ci sont disponibles.
- Lorsque l'utilisateur change de station analogique, (le cas échéant), le récepteur radio passe automatiquement d'un signal analogique à un signal numérique dans les 5 secondes.

Program Info

- Les informations de programme transmettent à votre récepteur les titres de morceaux, noms d'artiste, ID de la station ainsi que d'autres données pertinentes.

Artist Experience

- Les visuels de pochettes d'albums et les logos des stations sont transmis à votre récepteur en même temps que le signal audio. Il peut s'agir entre autres de pochettes d'albums, de clichés historiques, de captures d'images tirées de diffusions en direct ou de logos de stations.

Live Pause

- Permet aux récepteurs HD Radio de mémoriser des contenus (morceaux/programmes et données) dans une mémoire tampon. La lecture commencera à n'importe quel point de la mémoire tampon et se poursuivra jusqu'à la fin de la mémoire tampon, ou jusqu'à ce que l'utilisateur commande l'arrêt de la lecture. Live Pause peut mémoriser des contenus analogiques et numériques dans la mémoire tampon.

ENREGISTREMENT DE PROGRAMMES RADIO DANS LA MÉMOIRE CACHE

Vous pouvez enregistrer un programme radio dans la mémoire cache afin de l'écouter en différé.

LECTURE AUTOMATIQUE DE LA MÉMOIRE CACHE

Si le programme radio en cours de diffusion est interrompu par une autre sortie audio (par exemple, lors de la réception d'un appel), le système enregistre automatiquement la partie du programme interrompu dans la mémoire cache. Pour commander manuellement la mise en mémoire cache: →P.161

REMARQUE

- Le système peut enregistrer jusqu'à 30 minutes. Les données enregistrées dans la mémoire cache seront supprimées lorsque l'on change de mode radio ou de station, ou à l'extinction du système audio.

LECTURE MANUELLE DE LA MÉMOIRE CACHE

L'émission enregistrée dans la mémoire cache destinée aux programmes peut être écoutée manuellement.

1. Sélectionnez **Replay** (Rejouer). (→P.157)

2. Sélectionnez la touche de fonctionnement de la radio en mémoire cache souhaitée.

► **Système avec affichage 11,6 pouces/Système avec affichage 11,6 pouces et navigation**

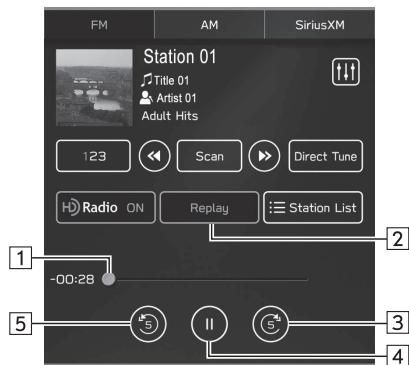

► **Système avec double affichage 7,0 pouces**

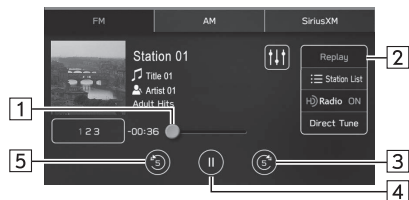

1	Affiche le point de lecture actuel. Vous pouvez avancer ou reculer le point de lecture en faisant glisser les curseurs.
2	Sélectionnez pour afficher les stations/canaux préregistré(e)s. (→P.157)
3	Sélectionnez: Avance de 5 secondes. Maintenez sélectionné: Avance rapide continue.
4	Pause ou lecture de l'émission radio.
5	Sélectionnez: Recule de 5 secondes. Maintenez sélectionné: Retour rapide continu.

REMARQUE

- La durée indiquée sur la barre peut différer de la durée réelle.

Radio SiriusXM®

APERÇU

Pour accéder à l'écran de commande SiriusXM®, sélectionnez **SiriusXM** (SiriusXM) sur l'écran de commande de la radio. (→P.151)

► Panneau de commande



1	Tournez pour régler le volume. Appuyez pour mettre le système audio en sourdine. Maintenez enfoncé pour éteindre le système audio, et maintenez à nouveau enfoncé pour le rallumer.
2	Tournez pour passer aux canaux suivants/précédents. Maintenez enfoncé pour afficher l'écran de personnalisation du son. (→P.153)

► Écran de commande

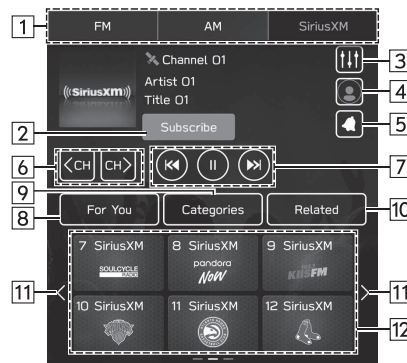

► Système avec affichage 11,6 pouces/Système avec affichage 11,6 pouces et navigation

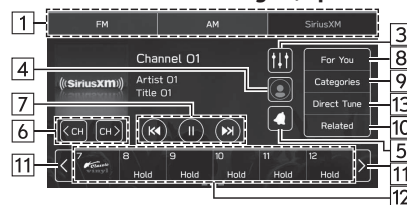

► Système avec double affichage 7,0 pouces



1	Sélectionnez pour changer de mode radio.
2 *1	Sélectionnez pour afficher le numéro de téléphone du service client SiriusXM® et votre ID radio. <ul style="list-style-type: none"> • Call (Appeler) : Sélectionnez pour passer un appel lorsqu'un téléphone compatible Bluetooth est connecté.
3	Sélectionnez pour afficher l'écran de personnalisation du son. (→P.153)
4	Sélectionnez pour afficher l'écran de réglage de la radio SiriusXM®. (→P.101)
5 *2	Sélectionnez pour activer/désactiver la notification des équipes sportives enregistrées ou des artistes/morceaux musicaux, tels que l'heure de début du match ou le morceau à jouer.
6	Sélectionnez pour afficher les canaux actuellement disponibles et sélectionnez un canal. Peut être balayé pour rechercher un morceau. <ul style="list-style-type: none"> • Direct Tune (Syntonisation Directe) : L'écran de la liste des canaux peut être remplacé par l'écran de saisie du numéro de canal pour rechercher un canal.

	Sélectionnez pour utiliser le contenu précédent du canal actuellement sélectionné qui est mis dans la mémoire cache dans le système du véhicule. <ul style="list-style-type: none"> •  : Sélectionnez pour revenir en arrière sur le contenu mis dans la mémoire cache. •  : Sélectionnez pour mettre en pause/libérer la pause de la lecture du contenu mis dans la mémoire cache. •  : Sélectionnez pour avancer le contenu mis dans la mémoire cache jusqu'à ce que «LIVE (EN DIRECT)» s'affiche. <p>Système avec double affichage 7,0 pouces uniquement :</p> <ul style="list-style-type: none"> • Subscribe (Abonnez-vous)*1: Sélectionnez pour afficher le numéro de téléphone du service client SiriusXM® et votre ID radio.
7 *2	Sélectionnez pour afficher une liste des contenus recommandés par l'utilisateur.
8	Sélectionnez pour afficher un canal par catégorie.
9	Sélectionnez pour afficher une liste de contenus associés au contenu actuel que vous écoutez.
10 *3	Sélectionnez pour faire défiler la liste des touches pré-réglées.
11	Sélectionnez pour régler les canaux pré-réglés. Vous pouvez faire défiler la liste des canaux pré-réglés en balayant la liste avec votre doigt.
12	Sélectionnez pour rechercher des canaux en entrant le numéro de canal.
13 *4	

- *1 : Affiché avant de s'abonner à la radio SiriusXM®
- *2 : Affiché après s'être abonné à la radio SiriusXM®
- *3 : L'utilisation est disponible après s'être abonné à la radio SiriusXM®
- *4 : Système avec double affichage 7,0 pouces uniquement

COMMENT S'ABONNER À SiriusXM®

Pour écouter une émission SiriusXM dans le véhicule, un abonnement à SiriusXM est nécessaire après l'essai inclus dans l'achat de votre véhicule.

Le service SiriusXM est uniquement disponible aux États-Unis et au Canada.

COMMENT S'ABONNER

Services audio et d'infodivertissement Sirius XM fournis par SiriusXM Radio Inc.

Informations détaillées sur l'essai d'abonnement : Votre abonnement d'essai SiriusXM s'arrête automatiquement à la fin de votre période d'essai. Si vous décidez d'acheter un plan d'abonnement après votre essai, votre service sera automatiquement renouvelé conformément au plan sélectionné et vous serez facturé selon le mode de paiement que vous avez choisi aux tarifs alors en vigueur, plus les frais et taxes applicables. Les services sont assujettis à l'accord du client et à la politique de confidentialité de SiriusXM disponibles sur siriusxm.com (si au Canada, Siriusxm.ca) qui comprend les conditions complètes et le processus d'annulation. Les frais, contenu et fonctionnalités peuvent être modifiés.

- Pour plus d'informations sur votre service SiriusXM ou pour vous abonner, veuillez vous référer à ce qui suit :

► États-Unis

Reportez-vous à www.siriusxm.com ou appelez le pour vous abonner : 1-877-447-0011.
Pour annuler : 1-866-635-2349.

► Canada

Reportez-vous à www.siriusxm.ca ou appelez le pour vous abonner/annuler : 1-877-209-0079.

AVERTISSEMENT

- Notification de langage explicite — Les canaux faisant fréquemment usage de langage explicite sont indiqués par les lettres «XL» précédant le nom du canal. Il est possible de bloquer des canaux sur les récepteurs de radio SiriusXM® en faisant la demande à SiriusXM à ;

États-Unis Clients :

Rendez-vous sur www.siriusxm.com ou appelez le

1-877-447-0011

Clients situés au Canada :

Rendez-vous sur www.siriusxm.ca ou appelez le

1-877-209-0079

ATTENTION

- Il est interdit de copier, décompiler, désassembler, effectuer l'ingénierie inverse, pirater, manipuler ou rendre autrement disponible toute technologie ou tout logiciel intégré aux récepteurs compatibles avec les services de radio SiriusXM® ou supportant le site web SiriusXM, le service en ligne ou toute partie de son contenu. D'autre part, le logiciel de compression vocale AMBE® inclus dans ce produit est protégé par les droits de la propriété intellectuelle, notamment par les droits de brevet, droits d'auteur et secrets commerciaux de Digital Voice Systems, Inc.
- Remarque : ceci s'applique uniquement aux récepteurs de radio SiriusXM®, et non aux appareils compatibles SiriusXM.

REMARQUE

- À propos de l'essai d'abonnement à SiriusXM
À PROPOS DE

Le forfait SiriusXM Platinum est l'une expérience de divertissement ultime, avec de la musique sans publicité planifiée par des experts et des canaux musicaux exclusifs créés par des artistes, une couverture sportive premium avec des matchs en direct de tous les sports majeurs et des débats sportifs, y compris tous nos canaux officiels de conférence de ligue et d'université. Il comprend également des comédies exclusives, des discussions et des actualités. Découvrez encore plus lorsque vous diffusez sur l'application SXM, avec des canaux musicaux Xtra pour toutes les humeurs ou activités, des podcasts, y compris des originaux SiriusXM, tous inclus dans votre essai.

SiriusXM fournit également une grande variété de services tels que les informations routières, la météo, les résultats sportifs, les programmes des cinémas, les prix des carburant, les cours des actions aux véhicules équipés de navigation. Pour obtenir une liste des fonctions disponibles dans votre véhicule, rendez-vous sur siriusxm.com/infotainment et profitez pleinement de votre expérience de conduite.

REMARQUE

FONCTIONNEMENT DE LA RADIO

Il vous suffit d'appuyer sur le bouton Sirius, XM, SXM, Band, SAT, AUX, Radio ou Source.

Si vous ne nous entendez pas, il est facile de commencer :

- Trouvez votre code de radio/ESN en syntonisant la station 0. Vous ne trouvez pas votre numéro, rendez-vous sur Siriusxm.com/activationhelp pour le trouver.
- Consultez le site siriusxm.com/refresh ou appelez le 1-855-MYREFRESH (697-3373) pour envoyer un signal de rafraîchissement à votre radio.

Clients situés au Canada :

- Trouvez votre code de radio/ESN en syntonisant la station 0.
- Consultez le site siriusxm.ca/refresh pour envoyer un signal de rafraîchissement à votre radio ou appelez le 1-888-539-7474 pour contacter le service à la clientèle.

AFFICHAGE DE L'ID RADIO

Chaque syntoniseur SiriusXM est identifié par un numéro ID de radio composé de 8 caractères alphanumériques. L'ID de la radio est nécessaire pour activer votre radio SiriusXM ou pour signaler un problème.

1. Sélectionnez .
2. → **Contact SiriusXM** (Communiquez avec SiriusXM)
3. Votre identifiant radio s'affiche.

PRÉRÉGLAGE D'UN CANAL

Il est possible d'enregistrer plusieurs stations préréglées.

1. Réglez la radio sur le canal souhaité.
2. Maintenez l'une des touches de station préréglée souhaitées sélectionnée.
 - Pour changer la station préréglée, suivez la même procédure.

FONCTIONNEMENT DES MÉDIAS

PÉRIPHÉRIQUE DE STOCKAGE USB

Les fichiers audio enregistrés sur un périphérique de stockage USB peuvent être lus.

APERÇU

Les méthodes suivantes permettent d'accéder à l'écran de lecture audio USB :

- Branchez un périphérique de stockage USB. (→P.69)
- Sélectionnez **USB** (USB) sur l'écran de commande de médias. (→P.151)

► Panneau de commande



1	Tournez pour régler le volume. Appuyez pour mettre le système audio en sourdine. Maintenez enfoncé pour éteindre le système audio, et maintenez à nouveau enfoncé pour le rallumer.
2	Tournez pour changer la piste. Maintenez enfoncé pour afficher l'écran de personnalisation du son. (→P.153)

► Écran de commande

► Système avec affichage 11,6 pouces/Système avec affichage 11,6 pouces et navigation

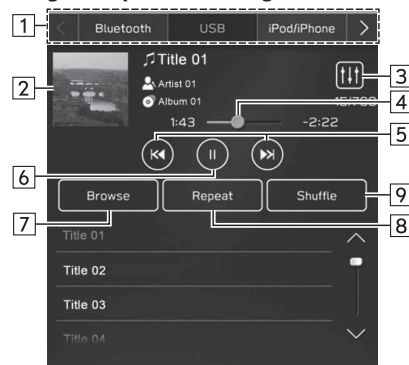

► Système avec double affichage 7,0 pouces

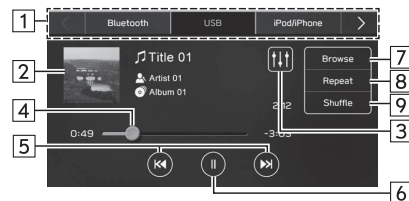

1	Sélectionnez pour passer d'une source média à l'autre.
2	Affiche la pochette de l'album.
3	Sélectionnez pour afficher l'écran de personnalisation du son. (→P.153)
4	Indique l'avancement. Vous pouvez avancer ou reculer le point de lecture en faisant glisser les curseurs.
5	Sélectionnez pour changer la piste. Maintenez sélectionné pour effectuer une avance rapide ou un retour rapide.
6	Sélectionnez mettre en pause/lire.
7	Sélectionnez pour rechercher une piste.
8	Commuter entre Répéter l'album/le dossier en cours → Répéter la piste en cours → Annuler la lecture répétée à chaque pression sur cette touche.
9	Sélectionnez pour activer/désactiver la lecture aléatoire des pistes du périphérique de stockage USB en cours de lecture.

AVERTISSEMENT

- N'actionnez pas les commandes du lecteur et ne connectez pas de périphérique de stockage USB tout en conduisant.

ATTENTION

- Ne laissez pas votre lecteur portable dans le véhicule. En particulier, une température élevée dans l'habitacle pourrait endommager le lecteur portable.
- N'exercez pas une pression excessive sur le lecteur portable lorsqu'il est connecté: vous risqueriez d'endommager le lecteur portable ou son terminal.
- N'insérez pas de corps étrangers dans le port: vous risqueriez d'endommager le lecteur portable ou son terminal.

REMARQUE

- En fonction du périphérique ou du fichier musical en cours de lecture, il est possible que la pochette de l'album ne s'affiche pas.
- Système avec double affichage 7,0 pouces uniquement: Si «SUBARU STARLINK Auto Connect (Connexion automatique SUBARU STARLINK)» est activé, les fichiers audio enregistrés sur un périphérique de stockage USB ne pourront pas être lus. Pour lire des fichiers audio enregistrés sur un périphérique de stockage USB, connectez le périphérique de stockage USB après avec désactivé «SUBARU STARLINK Auto Connect (Connexion automatique SUBARU STARLINK)». (→P.92)

iPod/iPhone

Lorsqu'un iPod/iPhone est connecté au port USB, vous pouvez lire les fichiers musicaux enregistrés sur l'iPod/iPhone. Cet appareil vous permet d'effectuer des opérations telles que sélectionner un fichier dans une liste ou changer le mode de lecture aléatoire.

CONNEXION DE L'iPod/iPhone

► Système avec affichage 11,6 pouces/Système avec affichage 11,6 pouces et navigation

1. Connectez un iPod/iPhone au port USB. (→P.69)
 - Quand Apple CarPlay est démarré, désactivez Apple CarPlay à l'écran «Manage Devices (Gérer appareils)». (→P.87)

► Système avec double affichage 7,0 pouces

1. Connectez un iPod/iPhone au port USB. (→P.69)
2. Vérifiez le message de confirmation, puis sélectionnez **No** (Non).

- Si «Don't show again. (Ne plus afficher.)» est sélectionné, le message de confirmation ne s'affiche pas à nouveau. Si l'iPhone connecté est reconnu comme un dispositif Apple CarPlay, sélectionnez le dispositif dans la liste des dispositifs Apple CarPlay pour désactiver le dispositif. (→P.136)

APERÇU

Sélectionnez **iPod/iPhone** (iPod/iPhone) sur l'écran de commande de médias. (→P.151)

► Panneau de commande



1

Tournez pour régler le volume.
Appuyez pour mettre le système audio en sourdine.
Maintenez enfoncé pour éteindre le système audio, et maintenez à nouveau enfoncé pour le rallumer.

2

Tournez pour changer la piste.
Maintenez enfoncé pour afficher l'écran de personnalisation du son. (→P.153)

► Écran de commande

► Système avec affichage 11,6 pouces/Système avec affichage 11,6 pouces et navigation

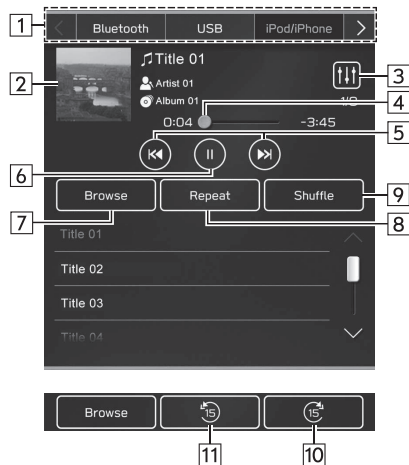

► Système avec double affichage 7,0 pouces

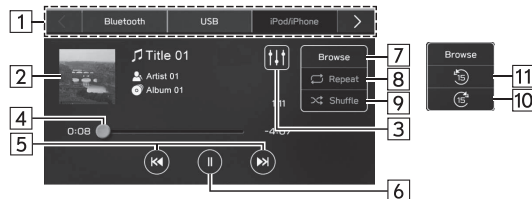

1	Sélectionnez pour passer d'une source média à l'autre.
2	Affiche la pochette de l'album.
3	Sélectionnez pour afficher l'écran de personnalisation du son. (→P.153)
4	Indique l'avancement. Vous pouvez avancer ou reculer le point de lecture en faisant glisser les curseurs.
5	Sélectionnez pour changer la piste. Maintenez sélectionné pour effectuer une avance rapide ou un retour rapide.
6	Sélectionnez mettre en pause/lire.
7	Sélectionnez pour rechercher une piste.
8	Commuter entre Répéter l'album en cours → Répéter la piste en cours → Annuler la lecture répétée à chaque pression sur cette touche.
9	Sélectionnez pour activer/désactiver la lecture aléatoire des pistes de l'iPod/iPhone en cours de lecture.
10	Sélectionnez pour effectuer une avance rapide sur le contenu en cours à intervalles fixes.
11	Sélectionnez pour effectuer un retour rapide sur le contenu en cours à intervalles fixes.

*: S'affiche lors de la lecture de livres audio ou de podcasts

AVERTISSEMENT

- N'actionnez pas les commandes du lecteur et ne connectez pas d'iPod/iPhone tout en conduisant.

ATTENTION

- Ne laissez pas votre iPod/iPhone dans le véhicule. En particulier, une température élevée dans l'habitacle pourrait l'endommager.
- N'exercez pas une pression excessive sur la zone de connexion de l'iPod/iPhone pendant qu'il est connecté : vous risqueriez d'endommager le dispositifs ou ses terminaux.
- N'insérez pas de corps étrangers dans le port : vous risqueriez d'endommager le dispositif ou ses terminaux.

REMARQUE

- Lorsque vous connectez un iPod/iPhone à l'aide d'un câble pour iPod/iPhone d'origine en bon état, la batterie de l'iPod/iPhone se charge.
- Lorsque vous écoutez de la musique sur un iPod/iPhone, connectez ce dernier sur le système à l'aide d'un câble pour iPod/iPhone d'origine en bon état, et commandez l'iPod/iPhone depuis le système. Il est possible que certaines fonctions ne soient pas disponibles en cas de branchement par une méthode différente. En outre, en fonction de l'iPod/iPhone connecté, il est possible que certaines fonctions ne soient pas disponibles.
- En fonction de l'iPod/iPhone ou du fichier musical en cours de lecture, il est possible que la pochette de l'album ne s'affiche pas.
- Lorsqu'un iPod/iPhone est connecté et que vous faites passer la source audio en mode iPod/iPhone, l'iPod/iPhone est lu à partir du point d'interruption de la lecture lors de sa dernière utilisation.

REMARQUE

- Il est possible que les pistes sélectionnées sur un iPod/iPhone connecté ne soient pas reconnues ou ne s'affichent pas correctement.

AUDIO Bluetooth

Le système audio Bluetooth permet aux utilisateurs d'écouter des fichiers musicaux enregistrés sur des périphériques Bluetooth via les enceintes du véhicule au moyen d'une communication sans fil.

Ce système audio prend en charge le Bluetooth, un système de données sans fil capable de lire des fichiers audio portables sans avoir recours à des câbles. Si votre périphérique ne prend pas en charge le Bluetooth, le système audio Bluetooth ne fonctionnera pas.

APERÇU

Pour accéder à l'écran de commande audio Bluetooth, sélectionnez **Bluetooth** (Bluetooth) sur l'écran de commande de médias. (→P.151)

En fonction du type de lecteur portable connecté, il est possible que certaines fonctions ne soient pas disponibles et/ou que l'affichage diffère de celui illustré dans ce manuel.

► Panneau de commande



1	Tournez pour régler le volume. Appuyez pour mettre le système audio en sourdine. Maintenez enfoncé pour éteindre le système audio, et maintenez à nouveau enfoncé pour le rallumer.
2	Tournez pour changer la piste. Maintenez enfoncé pour afficher l'écran de personnalisation du son. (→P.153)

► **Écran de commande**

► **Système avec affichage 11,6 pouces/Système avec affichage 11,6 pouces et navigation**

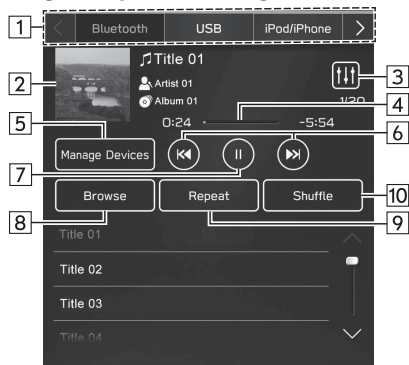

► **Système avec double affichage 7,0 pouces**

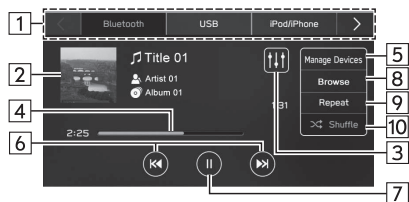

1	Sélectionnez pour passer d'une source média à l'autre.
2	Affiche la pochette de l'album.
3	Sélectionnez pour afficher l'écran de personnalisation du son. (→P.153)
4	Indique l'avancement.
5	Sélectionnez pour afficher l'écran «Manage Devices (Gérer appareils)». (→P.176)
6	Sélectionnez pour changer la piste. Maintenez sélectionné pour effectuer une avance rapide ou un retour rapide.
7	Sélectionnez mettre en pause/lire.
8	Sélectionnez pour rechercher une piste.
9	Commuter entre Répéter l'album/le dossier en cours → Répéter la piste en cours → Annuler la lecture répétée à chaque pression sur cette touche.
10	Sélectionnez pour activer/désactiver la lecture aléatoire des pistes du périphérique Bluetooth en cours de lecture.

⚠ AVERTISSEMENT

- N'actionnez pas les commandes du lecteur et ne connectez pas le système audio Bluetooth tout en conduisant.
- Ce système est équipé d'antennes Bluetooth. Les personnes portant un simulateur cardiaque implantable, un simulateur de resynchronisation cardiaque ou un défibrillateur automatique implantable doivent se tenir à une distance raisonnable des antennes Bluetooth. Les ondes radio risquent d'affecter le fonctionnement de ces appareils.
- Avant d'utiliser un périphérique Bluetooth, les utilisateurs d'équipements médicaux électriques autres qu'un simulateur cardiaque implantable, un simulateur de resynchronisation cardiaque ou un défibrillateur automatique implantable sont priés de consulter le fabricant de l'équipement afin d'obtenir des informations sur son fonctionnement en présence d'ondes radio. Les ondes radio peuvent avoir des effets inattendus sur ces équipements médicaux.

⚠ ATTENTION

- Ne laissez pas votre lecteur portable dans le véhicule. En particulier, une température élevée dans l'habitacle pourrait endommager le lecteur portable.

REMARQUE

- En fonction du périphérique Bluetooth connecté au système, il est possible que la lecture de la musique s'active lorsque vous sélectionnez **⏮** alors qu'elle était en pause. Inversement, il est possible que la musique s'interrompe lorsque vous sélectionnez **▶** alors que la lecture était en cours.
- Le système risque de ne pas fonctionner dans les conditions suivantes:
 - Le périphérique Bluetooth est éteint.
 - Le périphérique Bluetooth n'est pas connecté.
 - La batterie du périphérique Bluetooth n'est pas suffisamment chargée.
- La connexion du téléphone risque de prendre un certain temps lorsqu'un fichier audio Bluetooth est en cours de lecture.
- Pour de plus amples détails sur le fonctionnement du lecteur portable, reportez-vous au manuel fourni avec.
- Si le périphérique Bluetooth se déconnecte en raison d'une mauvaise réception du réseau Bluetooth lorsque le contacteur d'allumage est positionné sur «ACC» ou «ON», le système reconnecte automatiquement le lecteur portable.
- Cela ne se produit pas si le périphérique Bluetooth est déconnecté intentionnellement (par exemple lors de sa mise hors tension). Reconnectez manuellement le lecteur portable.
- Des informations relatives au périphérique Bluetooth sont mémorisées lorsque le périphérique Bluetooth est connecté au système audio Bluetooth. Avant de céder le véhicule à une autre personne, supprimez les informations audio Bluetooth du système. (→P.92)
- En fonction du périphérique Bluetooth ou du fichier musical en cours de lecture, il est possible que la pochette de l'album ne s'affiche pas.
- Si le périphérique Bluetooth n'est pas automatiquement lu lors de sa connexion, il peut être nécessaire d'actionner le périphérique.
- Le fonctionnement de tous les périphériques Bluetooth avec ce système n'est pas garanti.

REMARQUE

- Selon le périphérique Bluetooth connecté, des irrégularités, telles que le fonctionnement désactivé du système audio, un affichage incohérent avec le dispositif connecté, un temps plus long nécessaire à la lecture audio, peuvent se produire.
- Selon l'application de lecture musicale d'un périphérique Bluetooth, le système audio Bluetooth peut ne pas fonctionner correctement.
- Si les spécifications ou le profil de le périphérique Bluetooth connecté sont inférieurs à ceux recommandés ou non compatibles, le périphérique Bluetooth peut ne pas fonctionner correctement.
- Si un périphérique Bluetooth est entouré d'un objet métallique ou se trouve dans une zone éloignée du module Bluetooth du véhicule, la qualité sonore de la lecture peut être détériorée ou la communication sans fil peut être interrompue.

BRANCHER UN PÉRIPHÉRIQUE Bluetooth

Pour utiliser le Système audio Bluetooth, il est nécessaire d'enregistrer un périphérique Bluetooth dans le système.

► Enregistrement d'un périphérique supplémentaire

1. Sélectionnez **Manage Devices** (Gérer appareils) sur l'écran de commande audio Bluetooth.
2. Pour de plus amples informations: →P.84

► Sélection d'un périphérique enregistré

1. Sélectionnez **Manage Devices** (Gérer appareils) sur l'écran de commande audio Bluetooth.
2. Sélectionnez le périphérique Bluetooth que vous souhaitez connecter.

AUX

APERÇU

Les méthodes suivantes permettent d'accéder à l'écran de commande AUX:

- Branchez un périphérique audio portable. (→P.69)
- Sélectionnez **AUX** (AUX) sur l'écran de commande de médias. (→P.151)

► Panneau de commande

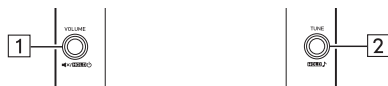

1 Tournez pour régler le volume.

Appuyez pour mettre le système audio en sourdine. Maintenez enfoncé pour éteindre le système audio, et maintenez à nouveau enfoncé pour le rallumer.

2 Maintenez enfoncé pour afficher l'écran de personnalisation du son. (→P.153)

► Écran de commande

► Système avec affichage 11,6 pouces/Système avec affichage 11,6 pouces et navigation



► Système avec double affichage 7,0 pouces

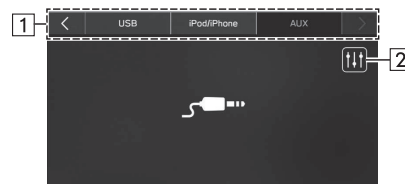

1

Sélectionnez pour passer d'une source média à l'autre.

2

Sélectionnez pour afficher l'écran de personnalisation du son. (→P.153)

AVERTISSEMENT

- N'actionnez pas les commandes du lecteur et ne connectez pas de périphérique audio portable tout en conduisant.

ATTENTION

- Ne laissez pas de périphérique audio portable dans le véhicule. La température de l'habitacle peut augmenter à un niveau qui risquerait d'endommager le lecteur.
- N'exercez pas une pression excessive sur le périphérique audio portable lorsqu'il est connecté: vous risqueriez d'endommager le périphérique audio portable ou son terminal.
- N'insérez pas de corps étrangers dans le port: vous risqueriez d'endommager le périphérique audio portable ou son terminal.

Apple CarPlay*

*: Lorsqu'il est connecté en tant que dispositif Apple CarPlay

Les fichiers audio sur un dispositif Apple CarPlay peuvent être lus.

CONNEXION D'UN PÉRIPHÉRIQUE Apple CarPlay

► Système avec affichage 11,6 pouces/Système avec affichage 11,6 pouces et navigation

1. Connectez un périphérique compatible avec Apple CarPlay. (→P.87)
2. Vérifiez le message de confirmation, puis sélectionnez **Yes** (Oui).
 - L'écran Apple CarPlay s'affiche.
 - Si **No** (Non) est sélectionné, Apple CarPlay ne démarrera pas. Quand il est connecté à un port USB, l'appareil sera reconnu comme un iPod/iPhone. (→P.170) Quand il n'est pas connecté à un port USB, l'appareil sera reconnu comme un appareil Bluetooth. (→P.173)

► Système avec double affichage 7,0 pouces

1. Connectez un périphérique compatible avec Apple CarPlay. (→P.69)
2. Vérifiez le message de confirmation, puis sélectionnez **Yes** (Oui).
 - L'écran Apple CarPlay s'affiche.

- Si **No** (Non) est sélectionné, Apple CarPlay ne démarrera pas et le dispositif sera reconnu comme un iPod/iPhone. (→P.170)
- Si «Don't show again. (Ne plus afficher.)» est sélectionné, le message de confirmation ne s'affiche pas à nouveau. Si l'iPhone connecté n'est pas reconnu comme un dispositif Apple CarPlay, sélectionnez le dispositif dans la liste des dispositifs Apple CarPlay pour activer le dispositif. (→P.136)

REMARQUE

- Lorsque vous utilisez cette fonction, veillez à utiliser un câble USB d'origine en bon état. (Système avec double affichage 7,0 pouces uniquement)
- Avant d'utiliser cette fonction, activez Apple CarPlay dans les paramètres de restrictions de l'appareil Apple CarPlay.

APERÇU

Sélectionnez **Apple CarPlay** (Apple CarPlay) sur l'écran de commande de médias. (→P.151)

► Panneau de commande



1

Tournez pour régler le volume.
Appuyez pour mettre le système audio en sourdine.
Maintenez enfoncé pour éteindre le système audio, et maintenez à nouveau enfoncé pour le rallumer.

2

Tournez pour changer la piste.
Maintenez enfoncé pour afficher l'écran de personnalisation du son. (→P.153)

► Écran de commande

► Système avec affichage 11,6 pouces/Système avec affichage 11,6 pouces et navigation

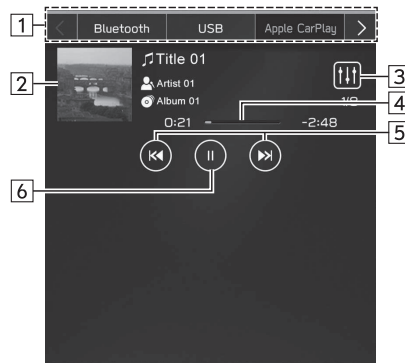

► Système avec double affichage 7,0 pouces



1	Sélectionnez pour passer d'une source média à l'autre.
2	Affiche la pochette de l'album.
3	Sélectionnez pour afficher l'écran de personnalisation du son. (→P.153)
4	Indique l'avancement.
5	Sélectionnez pour changer la piste. Maintenez sélectionné pour effectuer une avance rapide ou un retour rapide.
6	Sélectionnez mettre en pause/lire.

AVERTISSEMENT

- N'utilisez pas ou ne connectez pas un périphérique Apple CarPlay tout en conduisant.
- Ce système est équipé d'antennes Wi-Fi®. Les personnes portant un simulateur cardiaque implantable, un simulateur de resynchronisation cardiaque ou un défibrillateur automatique implantable doivent se tenir à une distance raisonnable des antennes Wi-Fi®. Les ondes radio risquent d'affecter le fonctionnement de ces appareils.
- Avant d'utiliser des équipements Wi-Fi®, les utilisateurs d'équipements médicaux électriques autres qu'un simulateur cardiaque implantable, un simulateur de resynchronisation cardiaque ou un défibrillateur automatique implantable sont priés de consulter le fabricant de l'équipement afin d'obtenir des informations sur son fonctionnement en présence d'ondes radio.
Les ondes radio peuvent avoir des effets inattendus sur ces équipements médicaux.

ATTENTION

- Ne laissez pas votre périphérique Apple CarPlay dans le véhicule. En particulier, une température élevée dans l'habitacle pourrait l'endommager.
- N'exercez pas une pression excessive sur la zone de connexion de l'appareil Apple CarPlay lorsqu'il est connecté : vous risqueriez d'endommager le périphérique ou ses terminaux.
- N'insérez pas de corps étrangers dans le port : vous risqueriez d'endommager le dispositif ou ses terminaux.

REMARQUE

- Lorsque vous connectez un dispositif Apple CarPlay à l'aide d'un câble pour dispositif Apple CarPlay d'origine en bon état, la batterie du dispositif Apple CarPlay se charge.
- Lors de la lecture de musique sur un dispositif Apple CarPlay, utilisez l'appareil Apple CarPlay à partir du système. En outre, en fonction du dispositif Apple CarPlay connecté, il est possible que certaines fonctions ne soient pas disponibles.
- En fonction du périphérique Apple CarPlay ou du fichier musical en cours de lecture, il est possible que la pochette de l'album ne s'affiche pas.
- Lorsqu'un périphérique Apple CarPlay est connecté et que vous faites passer la source audio en mode périphérique Apple CarPlay, le périphérique Apple CarPlay est lu à partir du point d'interruption de la lecture lors de sa dernière utilisation.
- Il est possible que les pistes sélectionnées sur un dispositif Apple CarPlay connecté ne soient pas reconnues ou ne s'affichent pas correctement.

Android Auto*

*: Lors d'une connexion en tant que dispositif Android Auto

Les fichiers audio sur un dispositif Android Auto peuvent être lus.

CONNEXION D'UN PÉRIPHÉRIQUE Android Auto

► Système avec affichage 11,6 pouces/Système avec affichage 11,6 pouces et navigation

L'application Android Auto peut être utilisée dans l'une des méthodes suivantes :

- Enregistrez un appareil compatible avec Android Auto sur le système du véhicule, puis connectez-le sans fil. (→P.138)
- Connectez un périphérique compatible avec Android Auto à un port USB. (→P.138)

► Système avec double affichage 7,0 pouces

Pour utiliser l'application Android Auto, connectez un périphérique Android Auto sur le port USB. (→P.138)

- Si «Don't show again. (Ne plus afficher.)» est sélectionné, le message de confirmation ne s'affiche pas à nouveau. Si le dispositif Android Auto connecté n'est pas reconnu en tant que dispositif Android Auto, cochez la case du dispositif dans la liste des dispositifs Android Auto. (→P.140)

APERÇU

Sélectionnez **Android Auto** (Android Auto) sur l'écran de commande de médias. (→P.151)

► Panneau de commande



1	Tournez pour régler le volume. Appuyez pour mettre le système audio en sourdine. Maintenez enfoncé pour éteindre le système audio, et maintenez à nouveau enfoncé pour le rallumer.
2	Tournez pour changer la piste. Maintenez enfoncé pour afficher l'écran de personnalisation du son. (→P.153)

► **Écran de commande**

► **Système avec affichage 11,6 pouces/Système avec affichage 11,6 pouces et navigation**

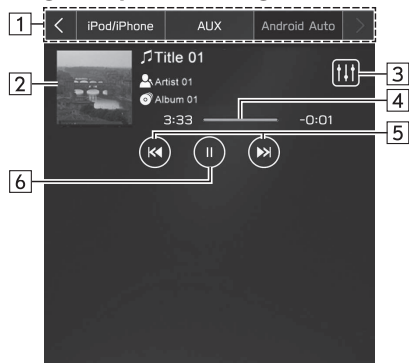

1	Sélectionnez pour passer d'une source média à l'autre.
2	Affiche la pochette de l'album.
3	Sélectionnez pour afficher l'écran de personnalisation du son. (→P.153)
4	Indique l'avancement.
5	Sélectionnez pour changer la piste.
6	Sélectionnez mettre en pause/lire.

► **Système avec double affichage 7,0 pouces**

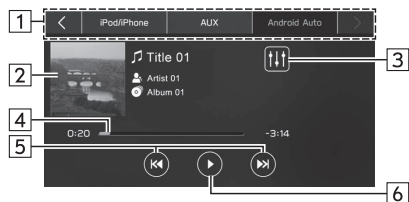

⚠ AVERTISSEMENT

- N'utilisez pas ou ne connectez pas un périphérique Android Auto tout en conduisant.
- Ce système est équipé d'antennes Wi-Fi®. Les personnes portant un simulateur cardiaque implantable, un simulateur de resynchronisation cardiaque ou un défibrillateur automatique implantable doivent se tenir à une distance raisonnable des antennes Wi-Fi®. Les ondes radio risquent d'affecter le fonctionnement de ces appareils.
- Avant d'utiliser des équipements Wi-Fi®, les utilisateurs d'équipements médicaux électriques autres qu'un simulateur cardiaque implantable, un simulateur de resynchronisation cardiaque ou un défibrillateur automatique implantable sont priés de consulter le fabricant de l'équipement afin d'obtenir des informations sur son fonctionnement en présence d'ondes radio.
Les ondes radio peuvent avoir des effets inattendus sur ces équipements médicaux.

⚠ ATTENTION

- Ne laissez pas votre périphérique Android Auto dans le véhicule. En particulier, une température élevée dans l'habitacle pourrait l'endommager.
- N'exercez pas une pression excessive sur le périphérique de la zone de connexion de l'appareil Android Auto lorsqu'il est connecté : vous risqueriez d'endommager le périphérique ou ses terminaux.
- N'insérez pas de corps étrangers dans le port : vous risqueriez d'endommager le dispositif ou ses terminaux.

REMARQUE

- En fonction du périphérique ou du fichier musical en cours de lecture, il est possible que la pochette de l'album ne s'affiche pas.

COMMANDES AUDIO À DISTANCE

COMMANDES AU VOLANT

Certaines parties du système audio peuvent être commandées à l'aide des commandes au volant.

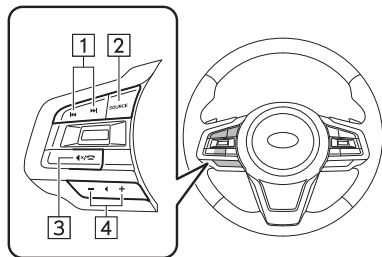

1	Commande « ◀◀ / ▶▶ »
2	Commande «Source»
3	Commande « 🔊 / 🔇 »
4	Commande «+/-»

► **Commande « **◀◀ / ▶▶** »**

Mode	Fonctionnement	Fonction
Radio AM/FM, SiriusXM®	Pression	Passer à la station/au canal pré-réglé(e) précédent(e)/suivant(e)
	Pression prolongée	Effectuer un balayage et s'arrêter sur la première station captée lorsque la commande est relâchée
USB, iPod/iPhone, audio Bluetooth, Apple CarPlay	Pression	Changer de piste/fichier
	Pression prolongée	Effectuer une avance/un retour rapide
Android Auto	Pression	Changer de piste

► **Commande «Source»**

Mode	Fonctionnement	Fonction
Tous	Pression	Activer le système audio ou changer le mode de source audio
	Pression prolongée	Désactiver le système audio

► **Commande «  x /  »**

Mode	Fonctionnement	Fonction
Tous	Pression	Volume sonore activé/ désactivé.

► **Commande « +/- »**

Mode	Fonctionnement	Fonction
Volume	Pression	Augmenter/baisser le volume
	Pression prolongée	Augmenter/baisser le volume de manière continue

REMARQUE

- En mode SUBARU STARLINK, certaines opérations peuvent être effectuées à l'écran, en fonction des applications sélectionnées.

CONSEILS D'UTILISATION DU SYSTÈME AUDIO

INFORMATIONS RELATIVES À L'UTILISATION

ATTENTION

- Pour éviter d'endommager le système audio, veillez à ne pas renverser de boissons sur le système audio.

REMARQUE

- L'utilisation d'un téléphone cellulaire à l'intérieur ou à proximité du véhicule risque de provoquer l'émission d'un bruit par les enceintes du système audio que vous êtes en train d'écouter. Cependant, ceci n'indique pas un dysfonctionnement.

RADIO

En règle générale, un problème de réception radio ne signifie pas qu'il y a un problème au niveau de la radio; il s'agit juste de la conséquence normale des conditions hors du véhicule.

Par exemple, les immeubles et les terrains situés à proximité peuvent provoquer des interférences avec la réception FM. Les câbles électriques ou téléphoniques peuvent provoquer des interférences avec les signaux AM. Et bien sûr, les signaux radio ont une portée limitée. Plus le véhicule est éloigné d'une station, plus le signal sera faible. En outre, les conditions de réception changent en permanence lorsque le véhicule se déplace.

Voici quelques problèmes de réception courants qui n'indiquent probablement pas un problème au niveau de la radio.

FM

Brouillage et atténuation des stations: En règle générale, la portée effective de la bande FM est d'environ 25 miles (40 km). Une fois ce périmètre dépassé, il est possible que vous notiez un effet de brouillage et d'atténuation, qui s'amplifie à mesure que la distance avec le transmetteur radio augmente. Il s'accompagne souvent d'une déformation du son.

Trajets multiples: Les signaux FM sont réfléchissants; il est donc possible que 2 signaux atteignent l'antenne du véhicule simultanément. Lorsque cela se produit, les signaux s'annulent mutuellement, ce qui provoque un tremblement ou une perte de réception momentanée.

Parasites et tremblements: Ceci se produit lorsque les signaux sont entravés par des bâtiments, des arbres ou d'autres obstacles de grande taille. Augmenter le niveau des basses peut permettre de réduire les parasites et les tremblements.

Changement de station: Si le signal FM de la station en cours d'écoute est interrompu ou affaibli et qu'une autre station émettant un puissant signal se trouve à proximité sur la bande FM, il est possible que la radio se règle sur la deuxième station jusqu'à ce que le signal d'origine soit à nouveau capté.

AM

Atténuation: Les diffusions AM se réfléchissent sur la haute atmosphère, en particulier la nuit. Ces signaux réfléchis peuvent interférer avec les signaux reçus directement de la station de radio, c'est pourquoi le son de la station de radio peut être parfois puissant et parfois faible.

Interférence entre stations: Lorsqu'un signal réfléchi et un signal directement reçu d'une station de radio occupent des fréquences très proches, ils peuvent interférer entre eux, rendant l'émission difficilement audible.

Parasites: La bande AM est facilement affectée par des sources externes d'interférence électrique, telles que les lignes électriques haute tension, les éclairs ou les moteurs électriques. Ceci crée des parasites.

SiriusXM®

- Les chargements transportés dans un coffre de toit, en particulier les objets métalliques, peuvent affecter la réception de la radio satellite SiriusXM®.
- Toute altération ou modification non expressément autorisée peut annuler le droit de l'utilisateur à utiliser l'appareil.

PÉRIPHÉRIQUE DE STOCKAGE USB

- Formats de communication USB: USB 2.0 LS (1,5 Mbit/s)/FS (12 Mbit/s)/HS (480 Mbit/s)
- Formats de fichiers: FAT 32
- Catégorie correspondante: Catégorie de stockage de masse

iPod/iPhone

Les dispositifs iPod touch et iPhone suivants sont compatibles avec ce système.

Conçu pour

- iPhone 12 Pro Max
- iPhone 12 Pro
- iPhone 12
- iPhone 12 mini
- iPhone 11 Pro Max
- iPhone 11 Pro
- iPhone 11
- iPhone XS Max
- iPhone XS
- iPhone XR
- iPhone X
- iPhone 8 Plus
- iPhone 8
- iPhone 7 Plus

- iPhone 7
- iPhone SE
- iPhone 6s Plus
- iPhone 6s
- iPhone 6 Plus
- iPhone 6
- iPod Touch (7ème génération)
- iPod Touch (6ème génération)
- Clients basés aux États-Unis: veuillez consulter le site www.subaru.com pour de plus amples détails. Clients basés hors des États-Unis: veuillez contacter votre concessionnaire local afin d'organiser une démonstration et de vous assurer que le téléphone peut être couplé avec le véhicule.

INFORMATIONS RELATIVES AUX FICHIERS

Codec	Description	Canaux	Extension
MPEG-4 AAC LC	Taux d'échantillonnage 8-48 kHz 8-320 kbps CBR, VBR	Mono et stéréo	.m4a, .aac
MPEG-4 HE AAC	Taux d'échantillonnage 16-48 kHz 8-320 kbps CBR, VBR	Mono et stéréo	.m4a, .aac
MPEG-4 HE AAC v2	Taux d'échantillonnage 16-48 kHz 8-320 kbps CBR, VBR	Mono et stéréo	.m4a, .aac

Codec	Description	Canaux	Extension
MP3	Taux d'échantillonnage 8-48 kHz 8-320 kbps CBR, VBR	Mono, stéréo et mixte	.mp3
WMA2/7/8/ 9/9.1/9.2	Taux d'échantillonnage 16-48 kHz 8-320 kbps CBR, VBR	Mono et stéréo	.wma
PCMWAVE	Fréquence d'échantillonnage 8 bits et 16 bits 8 000, 16 000 et 44 100 Hz	Mono et stéréo	.wav
FLAC	Taux d'échantillonnage de 44,1 kHz, 48 kHz, 88,2 kHz, 96 kHz, 176,4 kHz, 192 kHz 16 bits, 24 bits	Mono et stéréo	.flac
ALAC	Taux d'échantillonnage de 44,1 kHz, 48 kHz, 88,2 kHz, 96 kHz, 176,4 kHz, 192 kHz 16 bits, 24 bits	Mono et stéréo	.m4a

- Le lecteur est compatible VBR (débit binaire variable).
- MP3 (MPEG Audio Layer 3), WMA (Windows Media Audio) et AAC (Advanced Audio Coding) sont des normes de compression audio.
- Ce système peut lire des fichiers AAC/AAC+ v2/MP3/WMA sur une clé USB et sur un dispositif Bluetooth.
- Lorsque vous donnez un nom à un fichier AAC/AAC+ v2/MP3/WMA, ajoutez une extension de fichier appropriée (.mp3/.wma/.m4a).
- Ce système lit les fichiers avec une extension .mp3/.wma/.m4a tels que les fichiers AAC/AAC+ v2/MP3/WMA, respectivement. Afin d'éviter le bruit et les erreurs de lecture, utilisez l'extension de fichier appropriée.
- Les fichiers MP3 sont compatibles avec les formats de tag ID3 Ver. 1.0, Ver. 1.1, Ver. 2.2 et Ver. 2.3. Ce système ne peut pas afficher le nom du dossier, le nom du fichier et le nom de l'artiste dans d'autres formats.
- Les fichiers WMA/AAC peuvent contenir un tag WMA/AAC utilisé de la même manière qu'un tag ID3. Les tags WMA/AAC contiennent des informations telles que le nom du fichier et le nom de l'artiste.
- Ce système peut lire les fichiers AAC encodés par iTunes.
- La qualité sonore des fichiers MP3/WMA s'améliore généralement lorsque le débit binaire est élevé. Afin d'atteindre un niveau raisonnable de qualité sonore, une clé USB avec un débit binaire d'au moins 128 kbits/s est recommandée.
- Les formats MP3i (MP3 interactif) et MP3PRO ne sont pas compatibles avec cet appareil audio.
- Lors de la lecture de fichiers enregistrées au format VBR (débit binaire variable), le temps de lecture ne s'affichera pas correctement si vous effectuez une avance ou un retour rapide.
- Il n'est pas possible de contrôler des dossiers qui ne contiennent pas de fichiers AAC/AAC+ v2/MP3/WMA.

- Vous pouvez lire des fichiers AAC/AAC+ v2/MP3/WMA enregistrés jusqu'à 3 niveaux d'arborescence dans les dossiers. Il peut cependant arriver que le début de la lecture soit retardé lorsque vous utilisez des périphériques de stockage USB contenant un grand nombre de niveaux d'arborescence. C'est pourquoi nous recommandons de créer des périphériques de stockage USB ne contenant pas plus de 2 niveaux d'arborescence.
- MP3 est une norme de compression audio déterminée par un groupe de travail (MPEG) de l'organisation ISO (International Standard Organization). MP3 compresse les données audio à environ 1/10ème de la taille des données d'un disque conventionnel.

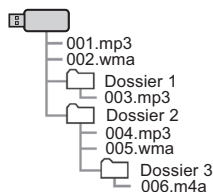

- L'ordre de lecture peut changer en fonction de l'ordinateur et du logiciel d'encodage AAC/AAC+ v2/MP3/WMA utilisés.
- WMA (Windows Media Audio) est un format de compression audio développé par Microsoft®. Il compresse les fichiers afin d'obtenir une taille inférieure à celles des fichiers MP3. Les formats de décodage des fichiers WMA sont Ver. 7, 8 et 9. Ce produit est protégé par certains droits de propriété intellectuelle de Microsoft Corporation et de tierces parties. L'usage ou la distribution de cette technologie en dehors de ce produit est interdit sans licence de Microsoft ou d'une filiale de Microsoft/de tierces parties autorisées.

Système De Navigation

(Selon modèles)



Fonctionnement De Base 192

Écran De Carte	192
Aperçu De L'écran De Carte	192
Aperçu Des Touches De L'écran De Carte	193
Utilisation De L'écran De Carte	193
Affichage De L'emplacement Actuel	193
Échelle De Carte	194
Menu Contextuel D'emplacement	194
Orientation De La Carte	195
Informations Sur L'écran De Carte	197
Icônes De Station-service/Parking/	
Aire De Repos	197
Informations Routières	197
Autres Informations	198
Écran De Menu Principal	199
Aperçu De L'écran De Menu Principal	199
Écran De Recherche	201
Écran De Favoris	203
Écran De Modification De La Liste	206

Calcul D'itinéraire	206
Écran De Calcul D'itinéraire	206

Guidage D'itinéraire 208

Guidage D'itinéraire	208
Écran De Guidage D'itinéraire	208
Écran D'itinéraire En Cours	211
Icônes De Carte Standard	213
Instructions Typiques De Guidage Vocal	214

Paramétrage 215

Paramètres De Navigation	215
Écran De Paramètres De Navigation	215

Conseils D'utilisation Du Système De Navigation 217

GPS (Système De Positionnement Global)	217
À Propos Des Erreurs D'affichage De	
L'emplacement Actuel	217
Limites Du Système De Navigation	217
Données Cartographiques	219
À Propos Des Données De Noms De	
Routes Et De Lieux	219
Mise À Jour Des Cartes SUBARU	219
Mise À Jour Manuelle Des Données	
Cartographiques Au Moyen D'un	
Périphérique De Stockage USB	220
Mise À Jour Manuelle Des Données	
Cartographiques Au Moyen Du Wi-Fi®	221
Mise À Jour Automatique Des Données	
Cartographiques Au Moyen Du Wi-Fi®	222
Mise À Jour Manuelle Des Données	
Cartographiques Au Moyen D'un Smartphone	222

FONCTIONNEMENT DE BASE





ÉCRAN DE CARTE

APERÇU DE L'ÉCRAN DE CARTE

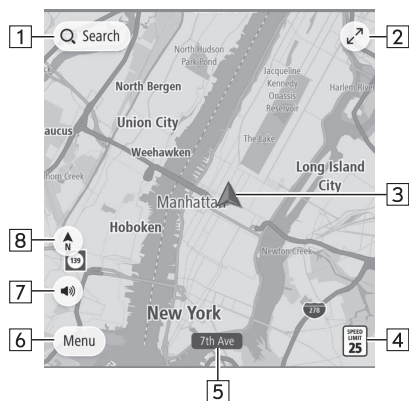
La méthode suivante permet d'accéder à l'écran de carte:

1. Affichez l'écran d'accueil. (→P.43)
2. Sélectionnez **Map** (Carte).



1	Sélectionnez pour afficher l'écran de recherche. (→P.201)
2	Sélectionnez pour augmenter la taille de l'écran de carte. Sélectionnez  pour réduire la taille de l'écran de carte.
3	Affiche l'emplacement actuel du véhicule. Sélectionnez pour afficher la fenêtre contextuelle suivante : <ul style="list-style-type: none"> • Add to Favorites (Ajouter aux favoris) : Sélectionnez pour enregistrer votre emplacement actuel dans les favoris. • Avoid Blocked Road (Éviter route bloquée)* : Sélectionnez pour afficher l'écran d'itinéraire alternatif et rechercher 3 itinéraires supplémentaires vers la destination sélectionnée. (→P.206) • Current Location (Emplacement actuel) : Sélectionnez pour afficher les informations sur la position actuelle.
4	Affiche la limite de vitesse pour la route sur laquelle vous êtes en train de conduire.
5	Affiche le nom de la rue actuelle.
6	Sélectionnez pour afficher l'écran de menu principal. (→P.199)
7	Sélectionnez pour paramétrer un guidage vocal. <ul style="list-style-type: none"> •  : Active le guidage vocal •  : Active le guidage vocal des alertes uniquement •  : Désactive le guidage vocal

8

Sélectionnez pour changer le mode d'affichage de la carte entre 2D nord vers le haut, 2D sens de déplacement vers le haut et 3D sens de déplacement vers le haut. (→P.195)

*: Cet élément peut uniquement être affiché lorsqu'un itinéraire est défini.

APERÇU DES TOUCHES DE L'ÉCRAN DE CARTE

Les boutons de l'écran de carte sont accessibles en sélectionnant n'importe quel point sur la carte.

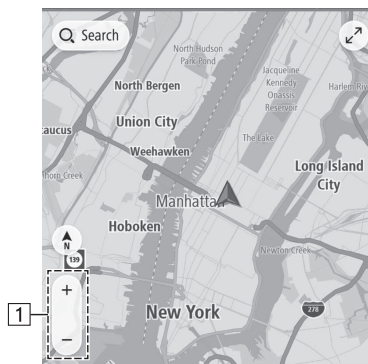

1

Sélectionnez pour changer l'échelle de l'écran de carte. (→P.194)

UTILISATION DE L'ÉCRAN DE CARTE

AFFICHAGE DE L'EMPLACEMENT ACTUEL

Si vous déplacez la carte, **Re-center** (Recentrer) peut s'afficher. Sélectionnez **Re-center** (Recentrer) pour retourner à l'emplacement actuel sur la carte.

REMARQUE

- Durant la conduite, le repère de position actuelle reste fixe sur l'écran, et la carte défile.
- L'emplacement actuel se règle automatiquement lorsque le véhicule reçoit les signaux GPS (système de positionnement global). Si l'emplacement actuel est incorrect, il sera automatiquement corrigé une fois que le véhicule aura capté les signaux GPS.
- Il est possible que l'emplacement actuel soit incorrect si la batterie a été débranchée ou si le véhicule est neuf. Dès que le système capte les signaux GPS, l'emplacement actuel s'affiche.
- Après avoir déplacé la carte, si elle n'est pas déplacée pendant un certain temps, elle reviendra automatiquement à l'emplacement actuel.

ÉCHELLE DE CARTE

1. Sélectionnez un point sur la carte.
2. Sélectionnez **+** ou **-** pour changer l'échelle de l'écran de carte.
 - Lorsque la fonction de zoom automatique est activée (→P.215) pendant le guidage d'itinéraire, le système effectue automatiquement un zoom avant sur la carte à l'approche des intersections ou es changements de direction.

REMARQUE

- Vous pouvez également changer l'échelle de l'écran de carte en effectuant un double-toucher ou un pincement. (→P.70)
- Si vous avez modifié l'échelle de la carte après vous être déplacé sur la carte, l'échelle de la carte précédente est rétablie lorsque vous revenez à l'emplacement actuel sur la carte.
- La fonction de zoom automatique risque de ne pas fonctionner si l'échelle de la carte est ajustée manuellement pendant le guidage d'itinéraire. Pour réactiver la fonction de zoom automatique, changez l'orientation de l'écran de carte. (→P.195)

MENU CONTEXTUEL D'EMPLACEMENT

Les méthodes suivantes permettent d'afficher le menu contextuel d'emplacement:

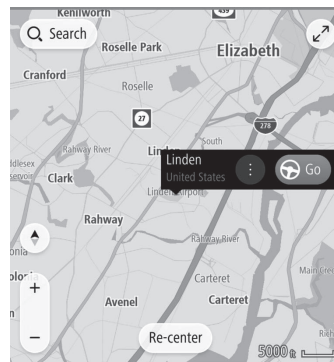

- Maintenez un point sélectionné sur la carte.
- Sélectionnez un point dans une liste.
- Sélectionnez une icône de point d'intérêt.



Sélectionnez **Go** (Aller) pour rechercher un itinéraire jusqu'au point sélectionné et afficher l'écran de calcul d'itinéraire. (→P.206)

Pendant un guidage d'itinéraire, sélectionner **Add Stop** (Ajouter un arrêt) ajoute une étape.

Sélectionnez  pour afficher les options suivantes.



<p>Add to Favorites (Ajouter aux favoris)</p>	<p>Sélectionnez pour enregistrer les points sélectionnés dans les favoris.</p>
<p>Go (Aller)</p>	<p>Sélectionnez pour rechercher un itinéraire jusqu'au point sélectionné et afficher l'écran de calcul d'itinéraire. (→P.206)</p>
<p>Search Near Here (Rechercher à proximité)</p>	<p>Sélectionnez pour afficher l'écran de recherche et effectuer une recherche à proximité du point sélectionné. (→P.201)</p>
<p>More Information (Plus d'informations)</p>	<p>Sélectionnez pour afficher des informations détaillées sur le point sélectionné ou le point d'intérêt.</p> <p> : Sélectionnez pour appeler le numéro de téléphone enregistré du point d'intérêt.</p> <p> : Sélectionnez pour rechercher un itinéraire jusqu'au point sélectionné ou au point d'intérêt et afficher l'écran de calcul d'itinéraire. (→P.206)</p>
<p>Edit Location (Modifier l'emplacement)</p>	<p>Sélectionnez pour modifier le point enregistré comme domicile/lieu de travail.</p>
<p>Remove Location (Supprimer le lieu)</p>	<p>Sélectionnez pour supprimer le point enregistré comme domicile/lieu de travail.</p>

Rename
(Renommer)

Sélectionnez pour modifier le nom d'un favori enregistré.

ORIENTATION DE LA CARTE

Il est possible de changer l'orientation de la carte entre 2D avec nord vers le haut, 2D avec sens de déplacement vers le haut et 3D avec sens de déplacement vers le haut.

1. Sélectionnez , , ou .

- Chaque fois que vous sélectionnez ce symbole, l'orientation de la carte change.

► 2D avec nord vers le haut

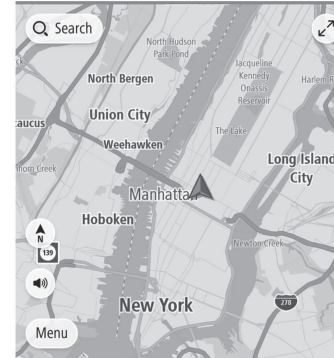

- Quelle que soit la direction suivie par le véhicule, le nord est toujours en haut.

► 3D avec sens de déplacement vers le haut

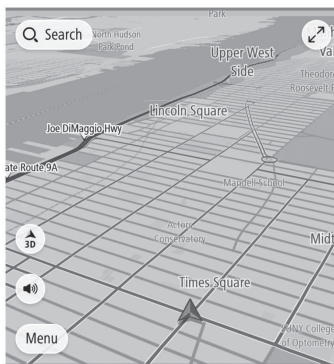

- Le véhicule se dirige toujours vers le haut.

► 2D avec sens de déplacement vers le haut

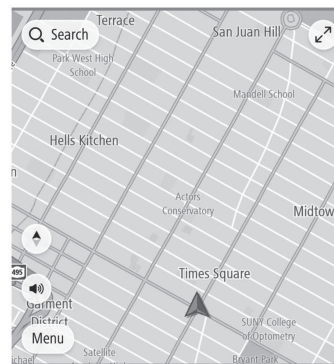

- Le véhicule se dirige toujours vers le haut.

INFORMATIONS SUR L'ÉCRAN DE CARTE

ICÔNES DE STATION-SERVICE/PARKING/AIRE DE REPOS

Les stations-service, parkings et aires de repos sont toujours affichés sur l'itinéraire. Vous pouvez également régler leur emplacement comme destination.

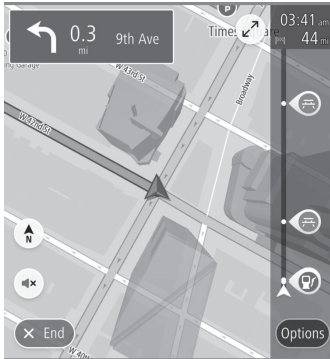

- Vous pouvez activer/désactiver l'affichage des icônes de stations-service/parkings/aires de repos. (→P.215)

INFORMATIONS ROUTIÈRES*

*: Il peut ne pas être possible d'utiliser cette fonction, selon le pays et le véhicule.

Les sections de route qui présentent des difficultés de circulation s'affichent dans une autre couleur sur la carte, et une petite icône représentant le type de problème de circulation s'affiche au-dessus de la route.

Cette fonction est disponible à certaines échelles de carte.

Pour recevoir les informations du service de données dans le véhicule, il est nécessaire de souscrire un abonnement au service de radio SiriusXM® une fois la période d'essai gratuit terminée. (→P.165)

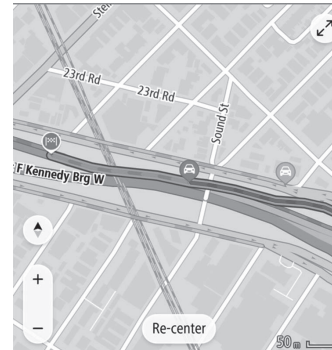

AUTRES INFORMATIONS

Un écran contextuel s'affiche en fonction des conditions de conduite, etc.

► Avertissement de niveau bas de carburant

Lorsque le niveau de carburant est bas, un message contextuel d'avertissement s'affiche à l'écran.

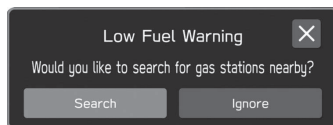

- **Search** (Rechercher): Sélectionnez pour rechercher des stations-service.
- **Ignore** (Ignorer): Sélectionnez pour supprimer le message.

► Notification de pause régulière

Si le système détermine, en fonction de l'état du conducteur, qu'un repos peut être nécessaire, un message contextuel s'affiche à l'écran.

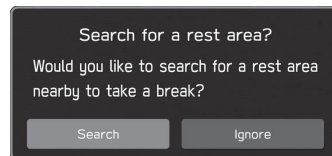

- **Search** (Rechercher): Sélectionnez pour rechercher des aires de repos.
- **Ignore** (Ignorer): Sélectionnez pour supprimer le message.
- Vous pouvez activer/désactiver les écrans contextuels via le paramètre «Periodic Rest Notification (Avis de repos périodique)» situé sur l'écran de paramètres généraux. (→P.92)

ÉCRAN DE MENU PRINCIPAL

APERÇU DE L'ÉCRAN DE MENU PRINCIPAL

La méthode suivante permet d'accéder à l'écran de menu principal:

1. Affichez l'écran de carte. (→P.192)
2. Sélectionnez **Menu** (Menu).

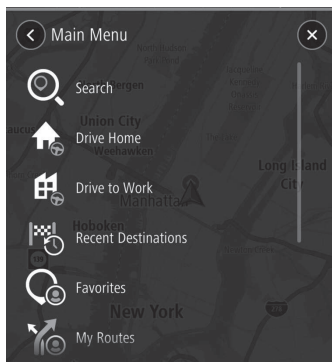

<p>Search (Rechercher)</p>	<p>Sélectionnez pour afficher l'écran de recherche. (→P.201)</p>
<p>Add Home (Ajouter un domicile)*1/ Drive Home (Aller à la maison)*2</p>	<p>Add Home (Ajouter un domicile) : Sélectionnez pour enregistrer un point comme domicile. (→P.205) Drive Home (Aller à la maison) : Sélectionnez pour régler le point enregistré comme domicile comme destination.</p>
<p>Add Work (Ajouter un travail)*3/ Drive to Work (Aller au travail)*4</p>	<p>Add Work (Ajouter un travail) : Sélectionnez pour enregistrer un point comme lieu de travail. (→P.205) Drive to Work (Aller au travail) : Sélectionnez pour régler le point enregistré comme lieu de travail comme destination.</p>
<p>Recent Destinations (Destinations récentes)</p>	<p>Sélectionnez pour afficher une liste des destinations récemment définies. Sélectionnez ensuite un point dans la liste. La fenêtre contextuelle du menu d'emplacement du point s'affiche sur l'écran de carte. (→P.194)</p> <ul style="list-style-type: none"> • Edit List (Modifier la liste) : Sélectionnez pour afficher l'écran de modification de la liste. (→P.206)
<p>Favorites (Favoris)</p>	<p>Sélectionnez pour afficher l'écran de favoris. (→P.203)</p>

<p>My Routes (Mes parcours)^{*5}</p>	<p>Sélectionnez afin de donner un nom à l'itinéraire en cours et de l'enregistrer afin de pouvoir l'utiliser à nouveau. (→P.211) Mon nom de parcours: Sélectionnez un itinéraire enregistré pour afficher l'écran de calcul de l'itinéraire. (→P.206) Edit List (Modifier la liste) : Sélectionnez pour afficher l'écran de modification de la liste. (→P.206)</p>
<p>Maps (Cartes)</p>	<p>Sélectionnez pour afficher l'écran de mise à jour de carte. (→P.221)</p>
<p>Legal Information (Renseignements juridiques)</p>	<p>Sélectionnez pour afficher l'écran d'informations légales.</p>
<p>Settings (Réglages)</p>	<p>Sélectionnez pour afficher l'écran des paramètres de navigation. (→P.215)</p>
<p>Privacy (Confidentialité)</p>	<p>Pour afficher les destinations fréquemment définies, sélectionnez «Keep trip history on this device for optional features (Conserver l'historique des déplacements sur cet appareil pour les fonctionnalités en option)» et «Predict frequent destinations (Prédire les destinations fréquentes)» puis sélectionnez Frequent destinations (Destinations fréquentes).</p>

*1 : Si aucun point n'a été enregistré comme domicile.

*2: Si un point a été enregistré comme domicile.

*3: Si aucun point n'a pas été enregistré comme travail.

*4 : Si un point a été enregistré comme lieu de travail.

*5: Cet élément peut uniquement être sélectionné lorsqu'un itinéraire a été enregistré dans My Routes.



ÉCRAN DE RECHERCHE

Les destinations peuvent être définies par adresse, catégorie, point d'intérêt, etc.

En saisissant trois mots recherchés à l'aide de la fonction «what3words», des destinations peuvent être définies pour des lieux où l'adresse postale n'est pas précisément attribuée.



- | | |
|---|---|
| 1 | Entrez le(s) mot(s) clé(s) pour rechercher une destination. Pour utiliser «what3words», saisissez « . » entre les trois mots. L'écran des résultats de la recherche s'affiche. (→P.202) |
| 2 | Sélectionnez pour définir le rayon de recherche. Une fois le rayon de recherche défini, seuls les éléments compris dans ce rayon seront recherchés. |

- | | |
|---|--|
| 3 | Sélectionnez pour afficher l'emplacement actuel du véhicule. |
| 4 | Sélectionnez pour sélectionner une catégorie de point d'intérêt. La recherche sera effectuée dans le jeu de filtres de rayon.
L'écran des résultats de la recherche s'affiche. (→P.202)
<ul style="list-style-type: none"> • Show Subcategories (Afficher les sous-catégories) : Sélectionnez pour afficher des catégories plus détaillées. Sélectionnez  pour afficher d'autres catégories de points d'intérêt.
<ul style="list-style-type: none"> • Browse Categories (Parcourir les catégories) : Sélectionnez pour afficher toutes les catégories de points d'intérêt. |
| 5 | <ul style="list-style-type: none"> • Add Home (Ajouter un domicile) : Sélectionnez pour enregistrer un point comme domicile. (→P.205) • Home (Domicile): Sélectionnez pour régler le point enregistré comme domicile comme destination. • Go (Aller) : Sélectionnez pour afficher l'écran de calcul d'itinéraire. (→P.206) •  : Sélectionnez pour afficher la fenêtre contextuelle du menu de localisation. (→P.194) |

5	<p>Add Work (Ajouter un travail) : Sélectionnez pour enregistrer un point comme lieu de travail. (→P.205)</p> <p>Work (Travail) : Sélectionnez pour régler le point enregistré comme lieu de travail comme destination.</p> <ul style="list-style-type: none"> • Go (Aller) : Sélectionnez pour afficher l'écran de calcul d'itinéraire. (→P.206) • ⋮ : Sélectionnez pour afficher la fenêtre contextuelle du menu de localisation. (→P.194)
	<p>📍 ***** : Sélectionnez pour afficher la dernière destination définie.</p> <ul style="list-style-type: none"> • Go (Aller) : Sélectionnez pour afficher l'écran de calcul d'itinéraire. (→P.206) • ⋮ : Sélectionnez pour afficher la fenêtre contextuelle du menu de localisation. (→P.194)
	<p>★ : Sélectionnez pour afficher l'écran de favoris. (→P.203)</p>
	<p>📍 : Sélectionnez pour afficher une liste des destinations récemment définies.</p> <p>Sélectionnez ensuite un point dans la liste. La fenêtre contextuelle du menu d'emplacement du point s'affiche sur l'écran de carte. (→P.194)</p> <ul style="list-style-type: none"> • Edit List (Modifier la liste) : Sélectionnez pour afficher l'écran de modification de la liste. (→P.206)

6	Chaque fois que vous sélectionnez cette touche, le clavier s'affiche/disparaît.
7	Sélectionnez pour afficher l'écran de recherche sur carte.
8	Sélectionnez pour afficher l'écran de recherche sur liste.

ÉCRAN DES RÉSULTATS DE RECHERCHE



1	Sélectionnez pour affiner la liste par catégorie de point d'intérêt.
----------	--

2

Des propositions de destinations s'affichent sur la base des caractères saisis. Le menu contextuel d'emplacement s'affiche sur l'écran de carte lorsqu'un élément est sélectionné. (→P.194)

Si un point non spécifique est sélectionné (par exemple, un nom de rue), les éléments suivants s'affichent.

- **Show on Map** (Voir sur carte): Sélectionnez pour afficher le menu contextuel d'emplacement sur l'écran de carte. (→P.194)
- **Add Crossroad** (Croisement): Sélectionnez pour sélectionner une intersection avec une autre route et affiner les résultats.
- **Go** (Aller) : Sélectionnez pour rechercher un itinéraire jusqu'à la destination sélectionnée. (→P.206)

ÉCRAN DE FAVORIS

Vous pouvez enregistrer le point souhaité comme domicile, lieu de travail ou favori.





Les points enregistrés peuvent être réglés comme destination.

Vous pouvez ajouter, modifier et supprimer les points enregistrés sur l'écran de favoris.

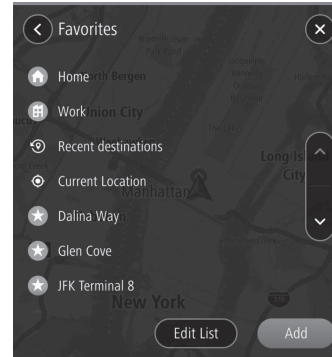
La méthode suivante permet d'accéder à l'écran de favoris :

1. Affichez l'écran de carte. (→P.192)
2. Sélectionnez **Menu** (Menu).
3. → **Favorites** (Favoris)



	<p>Add Home (Ajouter un domicile) : Sélectionnez pour enregistrer le domicile. (→P.205)</p> <p>Home (Domicile): Sélectionnez pour afficher le menu contextuel d'emplacement du point enregistré comme domicile sur l'écran de carte. (→P. 194)</p>
	<p>Add Work (Ajouter un travail) : Sélectionnez pour enregistrer le lieu de travail. (→P.205)</p> <p>Work (Travail) : Sélectionnez pour afficher le menu contextuel d'emplacement du point enregistré comme lieu de travail sur l'écran de carte. (→P. 194)</p>
	<p>Sélectionnez pour afficher l'écran de destinations récentes.</p> <p>Destinations récentes: Sélectionnez une destination afin d'afficher le menu contextuel d'emplacement pour ce point sur l'écran de carte. (→P. 194)</p> <p>Edit List (Modifier la liste) : Sélectionnez pour afficher l'écran de modification de la liste afin de supprimer les destinations récentes. (→P.206)</p>
	<p>Sélectionnez pour afficher les informations relatives à l'emplacement actuel.</p>
	<p>Sélectionnez un favori afin d'afficher le menu contextuel d'emplacement pour ce point sur l'écran de carte. (→P. 194)</p>



<p>Edit List (Modifier la liste)</p>	<p>Sélectionnez pour afficher l'écran de modification de la liste afin de supprimer les favoris. (→P.206)</p>
<p>Add (Ajouter)</p>	<p>Sélectionnez pour enregistrer le favori. (→P.205)</p>

ENREGISTREMENT D'UN POINT COMME DOMICILE/ LIEU DE TRAVAIL/FAVORI

1. Sélectionnez **Add Home** (Ajouter un domicile)/**Add Work** (Ajouter un travail)/**Add** (Ajouter).
2. Effectuez l'une des opérations suivantes pour afficher un point que vous souhaitez enregistrer :
 - Sélectionnez  et sélectionnez le point souhaité dans l'historique de destination.
 - Sélectionnez **Set from map** (Définir à partir de la carte) et sélectionnez le point souhaité sur la carte.
 - Entrez le ou les mots-clés dans la section de saisie des mots-clés et sélectionnez le point souhaité dans la liste des candidats.

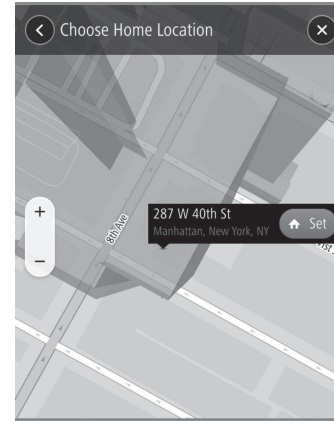
- Sélectionnez le point souhaité sur la carte.



3. →  /  / 
 - Pour enregistrer un favori, saisissez un nom.
 - Des icônes s'affichent sur la carte afin d'indiquer les points enregistrés.

ÉCRAN DE MODIFICATION DE LA LISTE

Vous pouvez supprimer les éléments inutiles sur l'écran de modification de la liste.



1	Sélectionnez <input type="radio"/> pour l'élément que vous souhaitez supprimer.
2	Sélectionnez pour passer à la page suivante ou précédente.
3	Sélectionnez pour supprimer le ou les éléments sélectionnés.
4	Sélectionnez pour sélectionner tous les éléments. Sélectionnez à nouveau pour désélectionner tous les éléments.

CALCUL D'ITINÉRAIRE

ÉCRAN DE CALCUL D'ITINÉRAIRE

Jusqu'à 3 itinéraires candidats recherchés s'affichent selon les conditions prédéfinies par l'utilisateur.

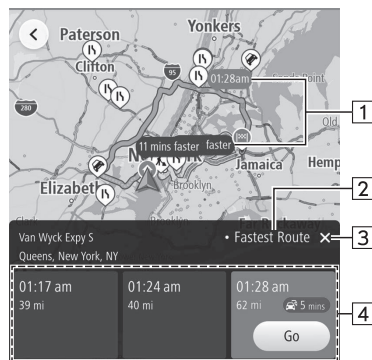

1	Aperçu de l'itinéraire candidat
2	Conditions de recherche d'itinéraire Une condition de recherche d'itinéraire («Fastest Route (Parcours le plus rapide)», «Shortest Route (Parcours le plus court)», ou «Most Eco-friendly Route (Écoparcours)») peut être prédéfinie sur l'écran des paramètres de navigation. (→P.215)
3	Sélectionnez pour annuler la confirmation d'itinéraire.

4

Itinéraires candidats (3 itinéraires max.)
 Affiche l'heure d'arrivée estimée et la distance restante de chaque itinéraire candidat affiché.
 Si un embouteillage est détecté sur l'itinéraire, le temps de retard prévu s'affiche également.
 Sélectionnez **Go** (Aller) pour lancer le guidage d'itinéraire.

AVERTISSEMENT

- Veillez à respecter les règles de circulation et restez concentré sur la route durant la conduite. Si un panneau de signalisation a été modifié, il est possible que le guidage d'itinéraire n'indique pas l'information mise à jour.

REMARQUE

- L'itinéraire de retour peut différer de l'itinéraire d'aller.
- Le guidage d'itinéraire jusqu'à la destination n'est pas forcément l'itinéraire le plus court ou un itinéraire sans embouteillage.
- Il est possible que le guidage d'itinéraire ne soit pas disponible en l'absence de données routières pour l'emplacement spécifié.
- Si vous définissez une destination ne se trouvant pas le long d'une route, le véhicule sera guidé jusqu'au point d'une route le plus proche de la destination. La route la plus proche du point sélectionné est définie comme destination.

GUIDAGE D'ITINÉRAIRE

GUIDAGE D'ITINÉRAIRE

ÉCRAN DE GUIDAGE D'ITINÉRAIRE

Au cours du guidage d'itinéraire, plusieurs types d'écrans de guidage peuvent s'afficher en fonction des conditions.



1	Sélectionnez pour arrêter le guidage d'itinéraire.
2	Sélectionnez pour activer/désactiver le guidage vocal. (→P.192)
3	Itinéraire en cours de guidage Pour afficher l'écran de l'itinéraire actuel, sélectionnez l'itinéraire en cours de guidage puis Manage Route (Gérer les parcours). (→P.211)
4	Position actuelle
5	Affichage du guidage après le suivant
6	Affichage du prochain guidage Affiche le nom de la rue suivante, la distance restante avant le prochain changement de direction et flèche indiquant la direction à prendre. Sélectionnez pour afficher l'écran de la liste des événements d'itinéraire.
7	Heure d'arrivée estimée Sélectionnez pour changer les informations affichées entre une étape et la destination. <ul style="list-style-type: none"> • Maintenez sélectionné pour afficher/masquer la barre d'itinéraire. • Si «Auto-Hide Route Bar (Masquer auto. la barre d'itinéraire)» est activé sur l'écran de paramètres de navigation, la barre d'itinéraire sera automatiquement masquée et s'affichera uniquement lorsque de nouvelles informations sur l'itinéraire seront disponibles.

8	Distance restante et/ou temps de trajet restant Les détails affichés peuvent être modifiés sur l'écran des paramètres de navigation. (→P.215)
9	Affiche les variations du temps de trajet.
10	<p> Icône d'informations routières Sélectionnez pour afficher la fenêtre contextuelle d'informations routières.</p> <p>Avoid (Éviter): Sélectionnez pour contourner un tronçon de l'itinéraire en cours en fonction des informations routières.</p> <p>More Information (Plus d'informations): Sélectionnez pour afficher des informations détaillées sur les informations routières sélectionnées.</p>
11	<p>Sélectionnez pour afficher la fenêtre contextuelle d'informations sur l'étape.</p> <p>Delete This Stop (Supprimer cet arrêt): Sélectionnez pour supprimer l'étape sélectionnée de l'itinéraire.</p>
12	Affiche un point d'intérêt sur l'itinéraire. Sélectionnez une des icônes affichées afin d'afficher le menu contextuel d'emplacement. (→P.194)
13	Sélectionnez pour afficher l'écran des options d'itinéraire. (→P.210)

► Écran d'échangeur

À l'approche d'une sortie d'autoroute ou d'une intersection compliquée, la carte passe en mode d'affichage 3D si les informations nécessaires peuvent être affichées. Une flèche indique la voie sur laquelle vous devez conduire. Des signes s'affichent également si l'information est disponible.



- Vous pouvez activer/désactiver cette fonction sur l'écran des paramètres de navigation. (→P.215)

► Écran de voie recommandée

À l'approche d'un changement de direction, une recommandation de voie s'affiche automatiquement.

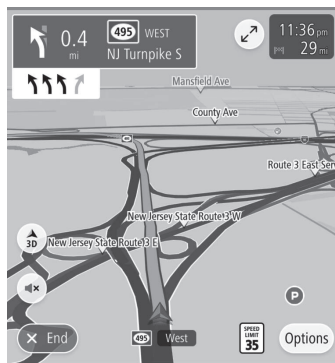

REMARQUE

- Si le véhicule quitte l'itinéraire, un itinéraire est à nouveau recherché.
- Les routes de certaines zones n'ont pas été entièrement numérisées dans notre base de données. Il est donc possible que le guidage d'itinéraire choisisse une route qui ne devrait pas être empruntée.

ÉCRAN D'OPTION D'ITINÉRAIRE

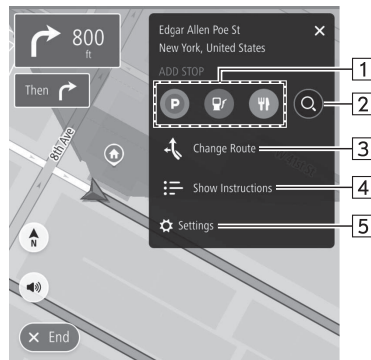

1

Sélectionnez pour activer la recherche d'une place de stationnement à proximité de la destination, ou d'une station-service ou d'un restaurant le long de l'itinéraire.

2

Sélectionnez pour afficher l'écran de recherche. (→P.201)

3	<p>Sélectionnez pour afficher l'écran de changement d'itinéraire.</p> <ul style="list-style-type: none"> • Show Alternatives (Afficher les alternatives) : Affiche jusqu'à 3 itinéraires candidats recherchés selon les conditions prédéfinies par l'utilisateur. (→P.206) • Avoid Part of Route (Éviter une partie du parcours) : Sélectionnez pour afficher une liste des tronçons de l'itinéraire en cours. (→P.211) • Reorder Stops (Réorganiser les arrêts) : Sélectionnez pour modifier l'ordre de la destination et des étapes définies. (→P.211)
4	Sélectionnez pour afficher l'écran de confirmation des détails de l'itinéraire.
5	Sélectionnez pour afficher l'écran de réglage de la navigation. (→P.215)

ÉCRAN D'ITINÉRAIRE EN COURS



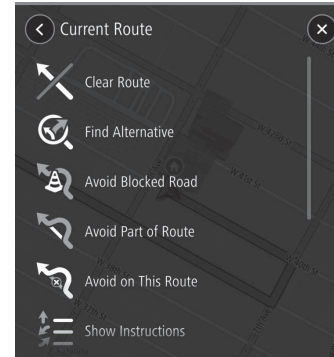

La méthode suivante permet d'accéder à l'écran d'itinéraire en cours:

1. Sélectionnez un itinéraire de guidage sur l'écran de guidage d'itinéraire.
2. Sélectionnez .
3. → **Manage Route** (Gérer le parcours)



Clear Route
(Effacer parcours)

Sélectionnez pour arrêter le guidage d'itinéraire.

<p>Find Alternative (Trouver alternative)</p>	<p>Sélectionnez pour afficher l'écran d'itinéraire alternatif et rechercher 3 itinéraires supplémentaires vers la destination sélectionnée. (→P.206)</p>	<p>Add Stop to Route (Ajouter un arrêt)</p>	<p>Sélectionnez pour rechercher une étape sur la carte ou sur l'écran de recherche (→P.201), puis sélectionnez  pour l'ajouter à l'itinéraire en cours (→P.206).</p>
<p>Avoid Blocked Road (Éviter route bloquée)</p>	<p>Sélectionnez pour afficher l'écran d'itinéraire alternatif et rechercher 3 itinéraires supplémentaires qui évitent la route actuelle. (→P.206)</p>	<p>Add to My Routes (Ajouter à mes parcours)</p>	<p>Sélectionnez afin de donner un nom à l'itinéraire en cours et de l'enregistrer dans My Routes.</p>
<p>Avoid Part of Route (Éviter une partie du parcours)</p>	<p>Sélectionnez pour afficher une liste des tronçons de l'itinéraire en cours. Sélectionnez le tronçon que vous souhaitez éviter, puis sélectionnez  pour rechercher un nouvel itinéraire.</p>	<p>Change Route Type (Modifier le type de parcours)</p>	<p>Sélectionnez pour modifier le type d'itinéraire de l'itinéraire en cours et pour rechercher un nouvel itinéraire. Lorsque les types d'itinéraires sont modifiés, l'écran de calcul d'itinéraire s'affiche. (→P.206)</p>
<p>Avoid on This Route (Éviter sur ce parcours)</p>	<p>Sélectionnez pour modifier les critères de contournement sur l'itinéraire en cours et pour rechercher un itinéraire différent. Lorsque les critères d'évitement sont modifiés et que OK (OK) est sélectionné, l'écran de calcul d'itinéraire s'affiche. (→P.206) Cet élément peut uniquement être sélectionné lorsque l'itinéraire en cours inclut un tronçon qui répond aux critères de contournement.</p>	<p>Reorder Stops (Réorganiser les arrêts)</p>	<p>Sélectionnez pour modifier l'ordre de la destination et des étapes définies. Sélectionnez une destination, sélectionnez  ou  afin de modifier son positionnement dans la liste, puis sélectionnez Done (Terminé) pour confirmer la modification. Edit Stops (Modifier les arrêts): Sélectionnez pour afficher l'écran de modification des arrêts. Pour supprimer une étape, sélectionnez  puis Delete (Supprimer).</p>
<p>Show Instructions (Afficher les instructions)</p>	<p>Sélectionnez pour afficher l'écran de confirmation des détails de l'itinéraire.</p>		

Play Route Preview

(Lire l'aperçu du parcours)/

Stop Route Preview

(Arrêter l'aperçu du parcours)/

Play Route Preview

(Lire l'aperçu du parcours):
Sélectionnez pour passer en mode
de prévisualisation d'itinéraire.
(→P.213)

Stop Route Preview

(Arrêter l'aperçu du parcours):
Sélectionnez pour quitter le mode
de prévisualisation d'itinéraire.

PRÉVISUALISATION DE L'ITINÉRAIRE

Vous pouvez prévisualiser un itinéraire sélectionné.

La vitesse de prévisualisation peut être réglée.







1 Sélectionnez pour faire passer la vitesse à «1X»/«2X»/«4X».

2 Sélectionnez pour mettre la prévisualisation en pause.

ICÔNES DE CARTE STANDARD

Le tableau suivant récapitule les événements les plus fréquemment affichés sur l'itinéraire.

	Tourner à gauche/droite
	Faire demi-tour
	Serrer à gauche/droite à l'embranchement.
	Virage serré à gauche/droite.
	Rester sur la voie de gauche/droite.
	Continuer tout droit à l'intersection.
	Sortir à la jonction
	Rotonde
	Vous êtes arrivé à destination.

	Vous êtes arrivé à l'étape.
	Route à péage
	Autoroute
	Trajet en ferry

INSTRUCTIONS TYPIQUES DE GUIDAGE VOCAL

À l'approche d'une intersection ou d'un point où il est nécessaire d'effectuer une manœuvre avec le véhicule, le guidage vocal du système diffuse différents types de messages.

AVERTISSEMENT

- Veillez à respecter les règles de circulation et restez concentré sur la conduite, en particulier durant la conduite sur des routes IPD (routes qui ne sont pas complètement entrées dans notre base de données cartographiques). Il est possible que le guidage d'itinéraire ne dispose pas des informations les plus actuelles (par exemple, sens de circulation sur une voie à sens unique).

REMARQUE

- Pour ajuster le volume des instructions de guidage vocal : →P.98
- Réglage du guidage vocal : →P.192
- Les instructions de guidage vocal peuvent être émises trop tôt ou trop tard.
- Si le système ne parvient pas à déterminer correctement l'emplacement actuel, vous risquez de ne pas entendre le guidage vocal ou de ne pas voir l'intersection agrandie à l'écran.

PARAMÉTRAGE

PARAMÈTRES DE NAVIGATION

1. Affichez l'écran d'accueil. (→P.43)
2. Sélectionnez **Settings** (Réglages).
3. → **Navigation** (Navigation)
4. Sélectionnez l'élément que vous souhaitez paramétrer.

ÉCRAN DE PARAMÈTRES DE NAVIGATION

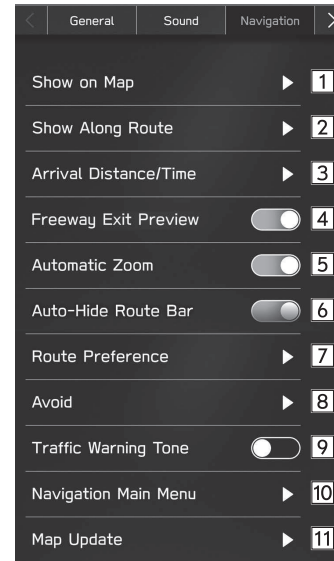

1	Les icônes de point d'intérêt peuvent être affichées sur l'écran de carte lorsque «Show POI Icons on Map (Aff. icônes pt intérêt sur carte)» est activé et que jusqu'à 5 types d'icônes de point d'intérêt ont été sélectionnés.
2	Sélectionnez pour afficher/masquer les parkings, les stations-service et les aires de repos qui se trouvent sur l'itinéraire effectué avec le guidage d'itinéraire.
3	Sélectionnez pour paramétrer l'affichage des estimations de distance restante et de temps de trajet restant jusqu'à destination. (→P.208)
4	Sélectionnez pour afficher/masquer la prévisualisation de sortie d'autoroute.
5	Sélectionnez pour activer ou désactiver l'agrandissement automatique de la carte à l'approche d'intersections ou de changements de direction pendant le guidage d'itinéraire.
6	Sélectionnez pour activer/désactiver la fonction de masquage automatique de la barre d'itinéraire. (→P.208)
7	Sélectionnez pour modifier le type d'itinéraire favori lors de la recherche de nouvel itinéraire.
8	Sélectionnez pour définir les critères de contournement pour le calcul d'itinéraire.
9	Sélectionnez pour activer/désactiver l'alerte sonore de ralentissement.
10	Pendant un guidage d'itinéraire : Sélectionnez pour afficher l'écran des options d'itinéraire. (→P.210) Pas pendant un guidage d'itinéraire : Sélectionnez pour afficher l'écran de menu principal. (→P.199)
11	Sélectionnez pour paramétrer la mise à jour des données cartographiques. (→P.219)

CONSEILS D'UTILISATION DU SYSTÈME DE NAVIGATION

GPS (SYSTÈME DE POSITIONNEMENT GLOBAL)

À PROPOS DES ERREURS D'AFFICHAGE DE L'EMPLACEMENT ACTUEL

Le système affiche l'emplacement actuel du véhicule en fonction des informations GPS et des données transmises par plusieurs capteurs et cartes routières. Cependant, si les signaux radio des satellites GPS sont faibles, ou si les signaux captés ne proviennent que de deux satellites ou moins, des erreurs de positionnement peuvent se produire. Le fait de modifier ou de régler le système ne permet pas d'éviter ces erreurs.

LIMITES DU SYSTÈME DE NAVIGATION

Ce système de navigation calcule l'emplacement actuel sur la base de signaux satellites, de signaux transmis par le véhicule, des données cartographiques, etc. Il est cependant possible que l'emplacement affiché soit inexact, en fonction des conditions de fonctionnement des satellites, de la configuration routière, de l'état du véhicule ou d'autres circonstances.

Le système de positionnement global (GPS) développé et exploité par le ministère de la défense des États-Unis permet d'obtenir un emplacement actuel précis, généralement grâce aux données transmises par 4 satellites ou plus, et dans certains cas par 3 satellites. Le système GPS a un certain niveau d'inexactitude. La plupart du temps, le système de navigation compense cela, mais il faut cependant s'attendre à des erreurs de positionnement occasionnelles pouvant aller jusqu'à 300 pi (100 m). Les erreurs de positionnement sont généralement corrigées en quelques secondes.

Il est possible que le signal GPS se heurte à un obstacle physique, ce qui entraîne le positionnement inexact du véhicule sur l'écran de carte. Les tunnels, bâtiments hauts, camions ou même les objets posés sur le tableau de bord peuvent bloquer les signaux GPS.

Il est possible que les satellites GPS ne transmettent pas de signaux en raison de réparation ou d'améliorations effectuées sur eux.

Même lorsque le système de navigation capte des signaux GPS clairs, il peut arriver que l'emplacement du véhicule ne s'affiche pas correctement ou que l'itinéraire guidé ne soit pas approprié.

ATTENTION

● L'installation de teintage de vitres risque de bloquer les signaux GPS. La majorité des teintages de vitres contiennent des composants métalliques qui interfère avec la réception des signaux GPS par l'antenne intégrée au tableau de bord. Nous déconseillons l'usage de teintage de vitres sur les véhicules équipés d'un système de navigation.

- L'emplacement actuel risque de ne pas s'afficher avec exactitude dans les cas suivants:
 - Lors de la conduite sur une route en forme de Y à petit angle.
 - Lors de la conduite sur une route sinueuse.
 - Lors de la conduite sur une route glissante; par exemple dans du sable, du gravier, de la neige, etc.
 - Lors de la conduite sur une route longue et droite.
 - En cas de tracé parallèle d'une autoroute et de routes secondaires.
 - Après une traversée en ferry ou le remorquage du véhicule.
 - En cas de recherche d'un itinéraire long tout en conduisant à vitesse élevée.
 - Après des changements de direction répétés en marche avant ou arrière, ou après avoir tourné sur une plaque tournante dans un parking.
 - À la sortie d'un parking couvert ou d'un garage.
 - Lorsqu'un coffre de toit est installé.
- Lors de la conduite avec des chaînes de pneus montées.
- Lorsque les pneus sont usés.
- Après avoir changé un ou plusieurs pneus.
- En cas d'utilisation de pneus plus petits ou plus grands que les spécifications du fabricant.
- En cas de pression incorrecte de l'un des 4 pneus.
- Le guidage d'itinéraire risque d'être inapproprié dans les cas suivants:
 - En cas de sortie de l'itinéraire guidé à une intersection.
 - Si vous avez défini plusieurs destinations mais en sautez une, le calcul automatique de nouvel itinéraire affichera un itinéraire vous ramenant à la destination de l'itinéraire précédent.
 - Lorsque vous tournez à une intersection pour laquelle il n'y a pas de guidage d'itinéraire.
 - Lorsque vous passez une intersection pour laquelle il n'y a pas de guidage d'itinéraire.
 - Durant le calcul automatique de nouvel itinéraire, le guidage d'itinéraire peut ne pas être disponible lors du changement de direction suivant vers la gauche ou vers la droite.
 - Durant la conduite à vitesse élevée, le calcul automatique de nouvel itinéraire peut nécessiter davantage de temps. Lors du calcul automatique de nouvel itinéraire, un itinéraire de contournement peut s'afficher.

- Il est possible que l'itinéraire reste identique après le calcul automatique de nouvel itinéraire.
- Si un demi-tour inutile est annoncé ou affiché.
- Si un emplacement a plusieurs noms et que le système en annonce un ou plus.
- Lorsqu'il est impossible de rechercher un itinéraire.
- Si l'itinéraire jusqu'à votre destination inclut des routes recouvertes de gravier, des routes non revêtues ou des allées, le guidage d'itinéraire risque de ne pas s'afficher.
- Votre point de destination risque de s'afficher de l'autre côté de la rue.
- Lorsqu'une réglementation interdit l'entrée de véhicules sur un tronçon de l'itinéraire durant certaines plages horaires ou saison, ou pour d'autres raisons.
- Les données routières et cartographiques enregistrées dans le système de navigation peuvent ne pas être exhaustives ou peuvent ne pas être les plus actuelles.

REMARQUE

- Ce système de navigation utilise les données de rotation des pneus, et est conçu pour fonctionner avec le type de pneus spécifié par le fabricant pour le véhicule. Le fait d'installer des pneus plus grands ou plus petits que les pneus d'origine peut entraîner un affichage incorrect de l'emplacement actuel. La pression des pneus affecte elle aussi le diamètre des pneus; assurez-vous qu'elle soit correcte pour les 4 pneus.

DONNÉES CARTOGRAPHIQUES

À PROPOS DES DONNÉES DE NOMS DE ROUTES ET DE LIEUX

Lors de la création des cartes, des enquêtes de terrain sont réalisées et des informations sur les améliorations et les réouvertures de routes sont recueillies afin de fournir des informations les plus exactes possible. Cependant, les routes, noms de lieux et équipements peuvent être modifiés à n'importe quel moment. Nous ne sommes donc pas en mesure de garantir que les données cartographiques soient exemptes d'erreurs en ce qui concerne l'emplacement, la configuration et l'appellation des routes ou le nom des équipements.

MISE À JOUR DES CARTES SUBARU

Les données cartographiques peuvent être mises à jour à l'aide des méthodes suivantes:

- Clé USB: Toutes les données cartographiques peuvent être mises à jour en même temps. →P.220
- Wi-Fi® : Vous pouvez sélectionner des régions individuelles et mettre à jour les données cartographiques correspondantes.* →P.222

- Smartphone: Vous pouvez sélectionner des régions individuelles et mettre à jour les données cartographiques correspondantes. Cette méthode s'applique lorsque les données de mise à jour cartographique doivent être téléchargées sur un smartphone à l'extérieur du véhicule, par exemple au domicile, puis transférées vers le système. →P.222

*: Vous pouvez sélectionner jusqu'à 8 régions pour la fonction de mise à jour automatique.

REMARQUE

- La mise à jour de la carte à l'aide du Wi-Fi® ou d'un smartphone peut ne pas être disponible dans certains pays.
- Pour une expérience de navigation optimale, mettez régulièrement les cartes à jour pour toutes les régions dans lesquelles vous vous rendez, y compris les États voisins. L'absence de mise à jour des cartes des États voisins risque d'entraîner des informations cartographiques inexactes lorsque vous suivez un itinéraire passant par plusieurs États. Les mises à jour effectuées à l'aide d'un périphérique de stockage USB mettront à jour les informations cartographiques de tous les États. Veuillez vous rendre sur [Subaru.com](https://subaru.com) pour de plus amples informations et pour les dernières mises à jour.
- Si la mise à jour cartographique échoue ou ne peut pas être effectuée lors de l'utilisation du Wi-Fi® ou d'un smartphone connecté, contrôlez l'état de communication de l'appareil connecté. En cas de problème de communication, effectuez la procédure à nouveau en utilisant un point d'accès Wi-Fi® ou un smartphone différent.
- Si le processus de mise à jour de carte échoue, reportez-vous à la section «RÉSOLUTION DES PROBLÈMES». (→P.249)
- Subaru peut résilier ou suspendre votre accès à tout ou partie de ces services, pour quelque raison que ce soit, y compris mais sans s'y limiter, toute violation des présentes conditions figurant à : <https://subaru-maps.com/#/termsofuse>

MISE À JOUR MANUELLE DES DONNÉES CARTOGRAPHIQUES AU MOYEN D'UN PÉRIPHÉRIQUE DE STOCKAGE USB

Vous pouvez mettre les cartes à jour au moyen d'un périphérique de stockage USB.

Pour plus de détails ainsi que pour télécharger les données de mise à jour, reportez-vous à l'adresse URL suivante:

<https://subaru-maps.com/>

1. Connectez un périphérique de stockage USB. (→P.69)
2. Sélectionnez **Map Update** (Mise à jour de la carte) sur l'écran de paramètres de navigation. (→P.215)
3. → **USB** (USB)
4. Une fois les mises à jour terminées, tournez le commutateur d'allumage sur la position «LOCK»/«OFF» et sortez du véhicule.
5. Fermez la porte du conducteur et verrouillez les portes, puis éloignez-vous d'au moins 3 m (10 pieds) du véhicule pour éviter toute interférence avec la clé.
6. Après au moins 5 minutes, redémarrez le moteur.
 - Les nouvelles données cartographiques seront appliquées.

MISE À JOUR MANUELLE DES DONNÉES CARTOGRAPHIQUES AU MOYEN DU Wi-Fi®

Les données cartographiques peuvent également être mises à jour via le réseau Wi-Fi®.

1. Connectez-vous à un réseau Wi-Fi®. (→P.94)
2. Sélectionnez **Map Update** (Mise à jour de la carte) sur l'écran de paramètres de navigation. (→P.215)
3. → **Wi-Fi** (Wi-Fi)
4. Sélectionnez les régions pour lesquelles les cartes doivent être mises à jour.

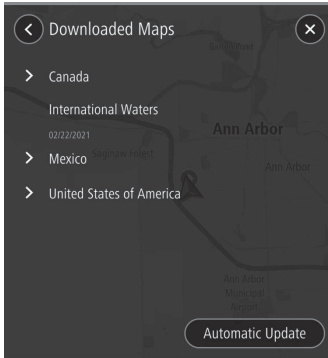

5. → **Update XX MB** (Mise à jour XX MB)
 - La mise à jour de la région sélectionnée est automatiquement téléchargée et installée.
6. Une fois les mises à jour terminées, tournez le commutateur d'allumage sur la position «LOCK»/«OFF» et sortez du véhicule.
7. Fermez la porte du conducteur et verrouillez les portes, puis éloignez-vous d'au moins 3 m (10 pieds) du véhicule pour éviter toute interférence avec la clé.
8. Après au moins 5 minutes, redémarrez le moteur.
 - Les nouvelles données cartographiques seront appliquées.

MISE À JOUR AUTOMATIQUE DES DONNÉES CARTOGRAPHIQUES AU MOYEN DU Wi-Fi®

1. Suivez les «ÉTAPE 1 à 3» de «MISE À JOUR MANUELLE DES DONNÉES CARTOGRAPHIQUES AU MOYEN DU Wi-Fi®». (→P.221)
2. Sélectionnez **Automatic Update** (Mise à jour automatique).
3. Paramétrez «Update maps automatically (at most 8 maps can be selected) (Mettre à jour les cartes automatiquement (vous pouvez sélectionner un maximum de 8 cartes))».
4. Sélectionnez les régions que vous souhaitez mettre à jour.
5. Une fois les mises à jour terminées, tournez le commutateur d'allumage sur la position «LOCK»/«OFF» et sortez du véhicule.
6. Fermez la porte du conducteur et verrouillez les portes, puis éloignez-vous d'au moins 3 m (10 pieds) du véhicule pour éviter toute interférence avec la clé.
7. Après au moins 5 minutes, redémarrez le moteur.
 - Les nouvelles données cartographiques seront appliquées.

MISE À JOUR MANUELLE DES DONNÉES CARTOGRAPHIQUES AU MOYEN D'UN SMARTPHONE

Si le système ne peut pas se connecter à un réseau Wi-Fi®, les données cartographiques peuvent être mises à jour à l'aide d'un smartphone. Les données de mise à jour cartographique peuvent être téléchargées sur un smartphone à l'extérieur du véhicule, par exemple au domicile, puis transférées vers le système pour effectuer la mise à jour cartographique.

Lorsque vous mettez à jour les données cartographiques à l'aide d'un smartphone, l'application SUBARU STARLINK doit être installée sur le smartphone.

REMARQUE

- Lorsque les données de mise à jour cartographique sont téléchargées via un réseau cellulaire, seules les régions dont les mises à jour sont inférieures ou égales à 30 Mo peuvent être téléchargées. Pour télécharger les mises à jour via un réseau cellulaire, il est nécessaire d'activer le paramètre de communication des données mobiles sur l'application SUBARU STARLINK.

TÉLÉCHARGEMENT DES DONNÉES DE MISE À JOUR CARTOGRAPHIQUE SUR UN SMARTPHONE

1. Connectez un smartphone au système via Bluetooth.
 - Lorsque vous utilisez un iPhone, vous pouvez également le connecter à l'aide d'un câble USB.
2. Démarrez l'application SUBARU STARLINK sur le smartphone et téléchargez les données de mise à jour cartographique.

INSTALLATION DES DONNÉES DE MISE À JOUR CARTOGRAPHIQUE

1. Connectez un smartphone au système via Bluetooth.
 - Lorsque vous utilisez un iPhone, vous pouvez également le connecter à l'aide d'un câble USB.
2. Sélectionnez **Update Now** (Mettre à j. maintenant).
 - Si «Auto Update via Mobile (Mise à jour auto. via appareil mobile)» est activé, les données de mise à jour cartographique sont installées automatiquement lorsque le smartphone est connecté au système.
3. → **Yes** (Oui)

4. Une fois les mises à jour terminées, tournez le commutateur d'allumage sur la position «LOCK»/«OFF» et sortez du véhicule.
5. Fermez la porte du conducteur et verrouillez les portes, puis éloignez-vous d'au moins 3 m (10 pieds) du véhicule pour éviter toute interférence avec la clé.
6. Après au moins 5 minutes, redémarrez le moteur.
 - Les nouvelles données cartographiques seront appliquées.

REMARQUE

- Lorsque vous téléchargez les données cartographiques au moyen de l'application SUBARU STARLINK, veillez à ce que le smartphone dispose d'un espace de stockage suffisant pour les données cartographiques de la région sélectionnée.
- Lorsque vous utilisez un iPhone pour effectuer une mise à jour, il est recommandé de connecter l'iPhone au système via USB. Dans ce cas, l'utilisation d'un câble USB Apple permet une communication à haut débit.
- Ce produit utilise le service de données mobiles du smartphone pour ses fonctionnalités et services. Veuillez consulter le service de données mobiles, la tarification, les frais d'utilisation excédentaire et les lignes directrices relatives aux limites et utilisation de votre opérateur de télécommunications.

À PROPOS DES APPAREILS PRIS EN CHARGE

Ce système prend en charge les appareils suivants.

- iPhone: iOS 15.1 ou version ultérieure
- Périphérique Android: Android 11.0 ou version ultérieure

REMARQUE

- Pour assurer un fonctionnement normal, une mise à jour du système d'exploitation de votre smartphone à la version la plus récente est recommandée.

8

Systeme De Reconnaissance Vocale



Fonctionnement Du Systeme De Reconnaissance Vocale	226
Systeme De Reconnaissance Vocale	226
Utilisation Du Systeme De Reconnaissance Vocale	226
Fonctionnement Du Systeme De Reconnaissance Vocale	227
Liste Des Commandes	228

FUNCTIONNEMENT DU SYSTÈME DE RECONNAISSANCE VOCALE

SYSTÈME DE RECONNAISSANCE VOCALE

Le système de reconnaissance vocale permet de commander par la voix les systèmes de navigation, audio, mains libres etc.

Reportez-vous à la liste de commandes pour des exemples de commandes vocales. (→P.228)

UTILISATION DU SYSTÈME DE RECONNAISSANCE VOCALE

COMMANDE AU VOLANT

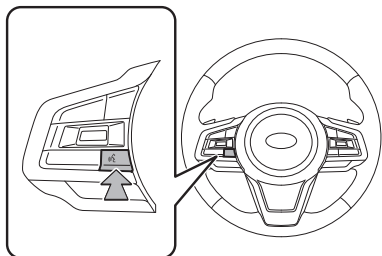

- Appuyez sur la touche de reconnaissance vocale pour activer le système de reconnaissance vocale.

- Pour annuler la reconnaissance vocale, maintenez la touche de reconnaissance vocale enfoncée.

MICROPHONE

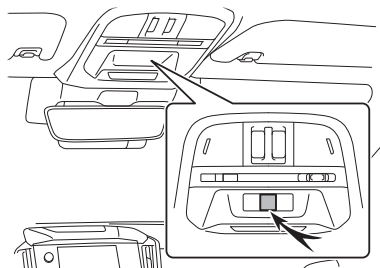

- Il n'est pas nécessaire de parler directement dans le microphone lorsque vous énoncez une commande.

REMARQUE

- Cette fonction ou une partie de cette fonction peut ne pas être disponible dans certaines langues et dans certains pays.
- Attendez le bip de confirmation avant d'énoncer une commande.

REMARQUE

- Les commandes vocales risquent de ne pas être reconnues si:
 - Vous parlez trop rapidement.
 - Vous parlez trop bas ou trop fort.
 - Vous conduisez avec une vitre ouverte.
 - Des passagers parlent pendant que vous énoncez des commandes vocales.
 - La vitesse de climatisation est élevée.
 - L'air du ventilateur est directement insufflé en direction du microphone.
- Dans les conditions suivantes, le système risque de ne pas reconnaître la correctement la commande, et il peut être impossible d'utiliser les commandes vocales:
 - La commande est incorrecte ou n'est pas claire. Gardez à l'esprit que certains mots, accents ou langages peuvent être difficiles à reconnaître pour le système.
 - En présence d'un bruit de fond excessif, comme par exemple le bruit du vent.

FONCTIONNEMENT DU SYSTÈME DE RECONNAISSANCE VOCALE

1. Appuyez sur la touche de reconnaissance vocale.
 - Une fois l'écran supérieur de reconnaissance vocale affiché, la commande vocale du système commence.

2. Énoncez la commande.

► Système avec affichage 11,6 pouces/Système avec affichage 11,6 pouces et navigation

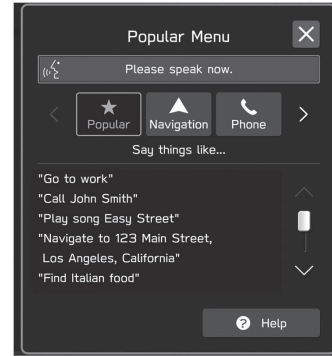

► Système avec double affichage 7,0 pouces



- Lorsque vous sélectionnez **Help** (Aide) ou lorsque vous dites «**Aide**», toutes les commandes prises en charge par le système sont répertoriées.
- Si un nom de catégorie est sélectionné, la listes des commandes relatives à la catégorie sélectionnée s'affiche.

- Pour annuler la reconnaissance vocale, sélectionnez  ou maintenez enfoncée la touche de reconnaissance vocale.

REMARQUE

- Tournez la molette «**VOLUME**» ou utilisez la commande de volume au volant pour régler le volume de la commande vocale.

LISTE DES COMMANDES

Les commandes vocales reconnues par le système ainsi que leur fonction sont indiquées ci-dessous.

- Les tableaux suivants récapitulent les commandes fréquemment utilisées.
- Les commandes relatives aux appareils qui ne sont pas installés dans le véhicule ne s'affichent pas à l'écran. En outre, en fonction des conditions, d'autres commandes risquent de ne pas s'afficher à l'écran.
- Les fonctions disponibles risquent de varier en fonction du système installé.
- Si vous changez la langue du système sur l'écran de paramètres généraux, la langue de la fonction de reconnaissance vocale change également.
Reportez-vous au manuel du propriétaire du véhicule pour de plus amples détails.

REMARQUE

- Les commandes sont indiquées comme suit.
 - <○○○>: Nombres, titres ou noms à énoncer

► Commandes de navigation*

*: Selon modèles

Commande vocale	Fonction
Entrer une adresse	Permet de définir une destination en énonçant l'adresse avec la ville et l'État
Naviguer vers <adresse>	Permet de définir une destination en énonçant l'adresse avec la ville et l'État
Trouver <PDI>	Affiche une liste des catégories de points d'intérêt se trouvant à proximité l'emplacement actuel
Rentrer chez soi	Affiche l'itinéraire jusqu'au domicile
Aller au travail	Affiche l'itinéraire jusqu'au lieu de travail
Annuler l'itinéraire	Annule le guidage d'itinéraire
Rechercher favori	Affiche l'emplacement favori
Favori <nom du favori*>	Affiche l'emplacement favori
Destination précédente	Affiche les destinations précédentes
Supprime la destination	Annule le guidage d'itinéraire
Montrer la carte	Affiche l'écran de carte
Trouve <PDI> dans une ville	Affiche une liste des catégories de points d'intérêt se trouvant à proximité l'emplacement actuel

Commande vocale	Fonction
Changer de pays <pays>	Change le pays
naviguer vers quels trois mots	Permet de définir une destination en prononçant trois mots sélectionnés par la recherche «what3words».

*: La manière dont le nom d'un favori est entré déterminera la manière dont il faudra l'énoncer lorsque l'on utilise la fonction de reconnaissance vocale.

- Les lettres minuscules doivent être énoncées phonétiquement.
- Les lettres majuscules doivent être épelées comme des lettres individuelles.

Lorsque vous énoncez le nom d'un point enregistré veillez à le dire comme il est enregistré.

► Commandes de téléphone

Commande vocale	Fonction
Appeler un contact	Passer un appel vers le nom de contact et le type de téléphone énoncés du contact enregistré dans le répertoire téléphonique
Appeler <nom> <type de téléphone>	Passer un appel vers le nom de contact et le type de téléphone énoncés du contact enregistré dans le répertoire téléphonique
Appairer le téléphone	Affiche l'écran de gestion des appareils
Envoyer un message au contact	Envoie le message prédéfini au nom de contact et au type de téléphone énoncés du contact enregistré dans le répertoire téléphonique
Composer	Appelle le numéro de téléphone énoncé

Commande vocale	Fonction
Composer <numéro>	Appelle le numéro de téléphone énoncé
Rappeler	Appelle le numéro de téléphone du dernier appel entrant
Recomposer	Appelle le numéro de téléphone du dernier appel sortant
Afficher tous les messages	Affiche les messages texte reçus
Afficher les appels récents	Affiche l'écran d'historique des appels
Envoyer un message à <numéro>	Envoie un message texte au numéro de téléphone énoncé
Envoyer un message par appels récents	Envoie un message texte à la liste des appels récents
Envoyer un message à <nom> <type de téléphone>	Envoie un message texte au nom de contact et au type de téléphone énoncés du contact enregistré dans le répertoire téléphonique

► Commandes musicales

Commande vocale	Fonction
Activer la musique	Allume la musique
Éteint la musique	Éteint la musique
Jouer à la chanson <nom>	Joue le morceau sélectionné
Jouer artiste <nom>	Joue des pistes de l'artiste sélectionné
Jouer liste de lecture <nom>	Joue des pistes de la liste de lecture sélectionnée
FM	Passé à la radio FM
AM	Passé à la radio AM
Syntoniser radio satellite	Passé à la radio SiriusXM®
iPod	Passé à l'iPod/iPhone
Syntonise la radio	Règle la fréquence radio
Syntoniser à un pré réglage	Sélectionne une station pré réglée
Canal <nom>	Passé à un canal radio satellite sélectionné
Jouer du genre <nom>	Joue des pistes du genre sélectionné
Jouer album <nom>	Joue des pistes de l'album sélectionné

Commande vocale	Fonction
Jouer le compositeur <nom>	Joue des pistes du compositeur sélectionné
Lire un livre audio <nom>	Joue le livre audio sélectionné
Jouer balado <nom>	Joue le podcast sélectionné
Parcourir genre <nom>	Affiche la liste des artistes du genre
Parcourir artiste <nom>	Affiche la liste des albums de l'artiste
Parcourir album <nom>	Affiche la liste des titres de l'album
Parcourir liste de lecture <nom>	Affiche la liste de la liste de lecture
Parcourir compositeur <nom>	Affiche la liste des albums du compositeur
Parcourir les chansons	Affiche la liste des morceaux
Parcourir les livres audio	Affiche la liste des livres audio
Parcourir les balados	Affiche la liste des podcasts
Auxiliaire	Passé à une source auxiliaire
USB	Passé à une source USB

Commande vocale	Fonction
Commute la source vers bluetooth	Passé à une source audio Bluetooth
Jouer <fréquence> AM	Règle la fréquence radio AM
Jouer <fréquence> FM	Règle la fréquence radio FM
Jouer FM <fréquence> HD <sous-canal>	Règle la fréquence radio FM
Écouter un genre radio - Radio FM -	Sélectionne un genre de radio
Écouter <genre> FM station	Sélectionne un genre de radio
Syntoniser au pré réglage <numéro>	Sélectionne une station pré réglée
Syntoniser le numéro de canal	Sélectionne un canal radio satellite
Canal satellite <numéro>	Sélectionne un canal radio satellite

REMARQUE

- En fonction de l'appareil, votre iPod/iPhone risque de ne pas fonctionner lorsqu'il est commandé via la reconnaissance vocale.

► Commandes de climatisation

Commande vocale	Fonction
Auto AC allumé	Passe au mode de climatisation automatique
Plus chaud	Augmente la température
Plus frais	Baisse la température
Augmente la vitesse du ventilateur	Augmente la vitesse de ventilation
Diminue la vitesse du ventilateur	Baisse la vitesse de ventilation
<température> degrés	Règle la température sur la température énoncée
changer la température	Règle la température sur la température énoncée
vitesse du ventilateur	Règle la vitesse de ventilation sur la vitesse de ventilation énoncée

► Commandes d'applications

Commande vocale	Fonction
Lance <nom de l'application>	Fait passer l'écran à l'application sélectionnée
Météo	Fait passer l'écran à SiriusXM Travel Link Météo
Alerte météo	Fait passer l'écran à SiriusXM Travel Link Alertes météo
Stationnement	Fait passer l'écran à SiriusXM Travel Link Stationnement
Sports	Fait passer l'écran à SiriusXM Travel Link Sports
Aller à SUBARU STARLINK	Fait passer l'écran à SUBARU STARLINK
Aller à CarPlay	Fait passer l'écran à Apple CarPlay
Aller à Android Auto	Fait passer l'écran à Android Auto
Actions	Fait passer l'écran à SiriusXM Travel Link Actions
Prix carb	Fait passer l'écran à SiriusXM Travel Link Prix du carburant
Affiche les prévisions pour ville	Fait passer l'écran à SiriusXM Travel Link Météo
Affiche les prévisions pour <nom de la ville>	Fait passer l'écran à SiriusXM Travel Link Météo

► **Commandes du véhicule**

Commande vocale	Fonction
activation du démarrage et arrêt automatique	Active le système de démarrage et d'arrêt automatique
arrêt du démarrage et arrêt automatique	Désactive le système de démarrage et d'arrêt automatique
options de sortie de voie	Modifie les réglages de la fonction de sortie de voie
options du régulateur de vitesse	Modifie les réglages de la fonction Régulateur de vitesse

9

Annexe/Que Faire Si.../Index



Certification 236

Certification	236
Radio SiriusXM®	236
Service De Données SiriusXM	236
Communications Par Ondes Radio	236
Bluetooth	238
iPhone/iPod	238
Apple CarPlay	239
Android Auto	239
Gracenote	239
Autres	239

Comment Obtenir Le Code Source À L'aide De L'open Source 240

Que Faire Si... 241

Résolution Des Problèmes	241
Résolution Des Problèmes Courants De Ce Système	241
SUBARU STARLINK	241
Fonctionnement De La Radio	242
Téléphone	243
Mise À Jour Du Système	248
Mise À Jour Des Cartes	249

Index 251

CERTIFICATION

CERTIFICATION

Radio SiriusXM®



- © 2022 Sirius XM Radio Inc. Sirius, XM, SiriusXM et la totalité des marques et des logos liés sont des marques de commerce de Sirius XM Radio Inc. Toutes les autres marques, noms de canaux et logos appartiennent à leurs propriétaires respectifs. Tous droits réservés.

SERVICE DE DONNÉES SiriusXM

Sirius XM Radio Inc. et SUBARU CORPORATION déclinent toute responsabilité en cas d'erreur ou d'inexactitude des services de données SiriusXM ou lors de leur utilisation du le véhicule.

COMMUNICATIONS PAR ONDES RADIO

► États-Unis

- Réf. FCC: HYQDNN5122
- Réf. FCC: HYQDNN5127
- Cet appareil est conforme à la section 15 des règlements FCC. Son fonctionnement est soumis aux deux conditions suivantes: (1) Cet appareil ne doit pas provoquer d'interférences nuisibles, et (2) cet appareil doit accepter toute interférence reçue, y compris les interférences susceptibles de provoquer un fonctionnement indésirable.

⚠ AVERTISSEMENT

● AVERTISSEMENT FCC:

Tout changement ou modification non expressément autorisé par la partie en charge de la conformité peut annuler le droit de l'utilisateur à utiliser l'appareil.

● ATTENTION: Exposition aux radiofréquences

Cet appareil est conforme aux limites d'exposition aux radiofréquences établies par la FCC pour un environnement non contrôlé et respecte les directives de la FCC relatives à l'exposition aux radiofréquences (RF). Cet appareil doit être installé et utilisé avec le radiateur situé à au moins 20 cm des personnes.

● Co-installation:

Ce transmetteur ne doit pas être co-installé ou utilisé en conjonction avec une autre antenne ou un autre transmetteur.

► Canada

- This device contains licence-exempt transmitter(s)/receiver(s) that comply with Innovation, Science and Economic Development Canada's licence-exempt RSS(s). Operation is subject to the following two conditions:
 - (1) This device may not cause interference.
 - (2) This device must accept any interference, including interference that may cause undesired operation of the device.

The antenna cannot be removed (and changed) by user.

Co-location: This transmitter must not be co-located or operated in conjunction with any other antenna or transmitter.

L'émetteur/récepteur exempt de licence contenu dans le présent appareil est conforme aux CNR d'Innovation, Sciences et Développement économique Canada applicables aux appareils radio exempts de licence. L'exploitation est autorisée aux deux conditions suivantes :

- (1) L'appareil ne doit pas produire de brouillage;
- (2) L'appareil doit accepter tout brouillage radioélectrique subi, même si le brouillage est susceptible d'en compromettre le fonctionnement.

L'utilisateur n'est pas autorisé à retirer (ou modifier) l'antenne.

Emplacement : Cet émetteur ne doit pas être installé ou utilisé conjointement avec d'autres antennes ou émetteurs.

⚠ AVERTISSEMENT

- CAUTION: Radio Frequency Radiation Exposure

This equipment complies with ISED radiation exposure limits set forth for an uncontrolled environment and meets RSS-102 of the ISED radio frequency (RF) Exposure rules. This equipment should be installed and operated keeping the radiator at least 20 cm or more away from person's body.

ATTENTION: exposition aux radiofréquences

- Cet équipement est conforme aux limites d'exposition aux rayonnements d'ISDE établies pour un environnement non contrôlé ainsi que la norme CNR-102 de la réglementation d'ISDE relative à l'exposition aux radiofréquences (RF). Cet équipement doit être installé et utilisé avec un minimum de 20 cm de distance entre la source de rayonnement et le corps.

Bluetooth



- Le nom de marque et les logos Bluetooth^{MD} sont des marques déposées propriété de Bluetooth SIG, Inc. Toute utilisation de ces marques par SUBARU CORPORATION et DENSO Corporation fait l'objet d'une licence. Les autres marques et noms commerciaux sont propriété de leurs détenteurs respectifs.

iPhone/iPod



- L'utilisation du logo Conçu pour Apple signifie qu'un accessoire a été spécifiquement conçu pour se connecter au(x) produit(s) Apple identifié(s) dans le badge et a été certifié par le développeur afin de satisfaire aux normes de performance d'Apple. Apple décline toute responsabilité quant au fonctionnement de cet appareil et à sa conformité avec les normes et directives relatives à la sécurité.
- Veuillez noter que l'utilisation de cet accessoire avec un produit Apple risque d'affecter les performances de communication sans fil.
- iPhone, iPod, iPod classic, iPod nano, iPod touch, Lightning et App Store sont des marques d'Apple Inc., déposées aux États-Unis et dans d'autres pays et régions.

Apple CarPlay



- L'utilisation du logo Apple CarPlay signifie que l'interface utilisateur d'un véhicule satisfait aux normes de performance d'Apple. Apple décline toute responsabilité quant au fonctionnement de ce véhicule et à sa conformité avec les normes et directives relatives à la sécurité. Veuillez noter que l'utilisation de ce produit avec un iPhone ou un iPod peut affecter les performances sans fil.
- Apple, iPhone, iPod, iPod touch et Apple CarPlay sont des marques d'Apple Inc., déposées aux États-Unis et dans d'autres pays et régions.

Android Auto

androidauto

- Android Auto est une marque déposée de Google LLC.

Gracenote

- Gracenote, le logo et le sigle Gracenote sont soit une marque de commerce déposée, soit une marque de commerce de Gracenote, Inc. aux États-Unis et/ou dans d'autres pays.



AUTRES

- what3words® est une marque commerciale de what3words Limited.
- QR Code is registered trademarks of DENSO WAVE INCORPORATED.
- QR Code est une marque déposée de DENSO WAVE INCORPORATED.
- © 1982-2013, QNX Software Systems Limited. Tous droits réservés.
- Cinema est une marque commerciale de Cinema GmbH, Karlsruhe.
Rendez-vous sur <http://www.cinema.com>

COMMENT OBTENIR LE CODE SOURCE À L'AIDE DE L'OPEN SOURCE

Ce produit contient un logiciel libre d'accès/open source (Free/Open Source Software ou FOSS).

Les informations de licence et/ou le code source de ce FOSS est disponible à l'adresse URL suivante.

<http://www.globaldenso.com/en/opensource/ivi/subaru/>

QUE FAIRE SI...

RÉSOLUTION DES PROBLÈMES

RÉSOLUTION DES PROBLÈMES COURANTS DE CE SYSTÈME

Symptôme	Cause	Action
L'écran tactile ne répond plus en cours de fonctionnement.	Une erreur s'est produite dans le système.	Maintenez la molette « VOLUME » enfoncée pendant au moins 10 secondes afin de réinitialiser le système.
La sortie sonore se coupe soudainement.		
Seul l'arrière-plan s'affiche à l'écran, et aucun icône d'apparaît.		
Le son de la radio ou du média connecté se désactive.	Lorsque Apple CarPlay/Android Auto est en cours d'utilisation, une application de smartphone, comme par exemple la caméra, est utilisée.	Arrêtez d'utiliser Apple CarPlay/Android Auto ou l'application de smartphone en cours d'utilisation.

SUBARU STARLINK

► **Système avec double affichage 7,0 pouces/Système avec affichage 11,6 pouces sans SUBARU STARLINK Safety and Security uniquement**

Symptôme	Cause possible	Solution	Page
SUBARU STARLINK ne démarre pas.	L'heure ne correspond pas.	Connectez votre smartphone.	87
		Activez la fonction de téléchargement de répertoire téléphonique.	91

FONCTIONNEMENT DE LA RADIO

Symptôme	Cause	Action
Désynchronisation - l'utilisateur peut entendre une courte section de la programmation à plusieurs reprises, un écho, un son «bégyant» ou qui «saute».	Le volume analogique et numérique des stations de radio n'est pas correctement synchronisé, ou la station se trouve en mode ballgame.	Aucune; il s'agit d'un problème venant de l'émission radio. Un utilisateur peut contacter la station de radio.
Le son s'affaiblit puis revient.	La radio commute entre la radio analogique et la radio numérique.	Problème de réception, qui peut se résoudre de lui-même durant la conduite du véhicule. Éteindre l'indicateur de la touche HD Radio peut forcer la radio à passer en mode audio analogique.
Mise en sourdine après lecture d'un canal multicast HD2/HD3.	La radio ne capte pas de signaux numériques à ce moment.	Ceci est normal; patientez jusqu'à la réception du signal numérique. Si vous vous trouvez hors de la zone de couverture, recherchez une autre station.
Délais de mise en sourdine lors de la sélection d'un canal multicast HD2/HD3 pré-réglé.	Le contenu multicast numérique n'est disponible qu'à partir du moment où la diffusion HD Radio™ peut être décodée et rend le signal audio disponible. Ceci peut prendre jusqu'à 7 secondes.	Ceci est normal; patientez jusqu'à ce que le signal audio soit disponible.
Les informations textuelles ne correspondent pas au titre audio en cours de lecture.	Problème au niveau du service de données du radiodiffuseur.	Le radiodiffuseur doit en être informé.
Aucune information textuelle ne s'affiche pour la fréquence sélectionnée.	Problème au niveau du service de données du radiodiffuseur.	Le radiodiffuseur doit en être informé.

TÉLÉPHONE

En cas de problème avec le système mains libres ou un téléphone Bluetooth, commencez par consulter le tableau ci-dessous.

► **Lorsque vous utilisez le système mains libres avec un téléphone Bluetooth**

Symptôme	Cause possible	Solution	Page	
			Téléphone cellulaire	Ce système
Le système mains libres ou le téléphone Bluetooth ne fonctionne pas.	Il est possible que le téléphone Bluetooth connecté ne soit pas un téléphone cellulaire Bluetooth compatible.	Pour une liste des téléphone Bluetooth spécifique dont le fonctionnement a été contrôlé sur ce système. Clients basés aux États-Unis: veuillez consulter le site www.subaru.com pour de plus amples détails. Clients basés hors des États-Unis: veuillez contacter votre concessionnaire local afin d'organiser une démonstration et de vous assurer que le téléphone peut être couplé avec le véhicule.	*	81
	Il est possible que la version Bluetooth du téléphone cellulaire connecté soit plus ancienne que la version spécifiée.	Utilisez un téléphone cellulaire doté du Bluetooth version 2.1 ou ultérieure. Recommandé: Ver. 5.0 ^{*1} /Ver. 4.2 ^{*2} ou ultérieure	*	81

*: Pour de plus amples détails, reportez-vous au mode d'emploi fourni avec le téléphone cellulaire.

*1: Système avec affichage 11,6 pouces/Système avec affichage 11,6 pouces et navigation

*2: Système avec double affichage 7,0 pouces

► Lorsque vous enregistrez/connectez un téléphone cellulaire

Symptôme	Cause possible	Solution	Page	
			Téléphone cellulaire	Ce système
Impossible d'enregistrer un téléphone cellulaire.	Un mot de passe incorrect a été saisi sur le téléphone cellulaire.	Saisissez le mot de passe correct sur le téléphone cellulaire.	*	-
	La procédure d'enregistrement n'a pas été terminée sur le téléphone cellulaire.	Terminée la procédure d'enregistrement sur le téléphone cellulaire (confirmez l'enregistrement sur le téléphone).	*	-
	Des informations d'enregistrement périmées se trouvent encore dans ce système ou dans le téléphone cellulaire.	Supprimez les informations d'enregistrement existantes sur ce système et sur le téléphone cellulaire, puis enregistrez le téléphone cellulaire que vous souhaitez connecter à ce système.	*	90
Impossible d'effectuer une connexion Bluetooth.	Un autre téléphone Bluetooth est déjà connecté.	Connectez manuellement le téléphone cellulaire que vous souhaitez utiliser avec ce système.	-	87
	La fonction Bluetooth n'est pas activée sur le téléphone cellulaire.	Activez la fonction Bluetooth sur le téléphone cellulaire.	*	-

*: Pour de plus amples détails, reportez-vous au mode d'emploi fourni avec le téléphone cellulaire.

► Lorsque vous passez/recevez un appel

Symptôme	Cause possible	Solution	Page	
			Téléphone cellulaire	Ce système
Impossible de passer/recevoir un appel.	Votre véhicule se trouve dans une zone «Pas de service».	Conduisez jusqu'à la zone de service.	-	-

► **Lorsque vous utilisez le répertoire téléphonique**

Symptôme	Cause possible	Solution	Page	
			Téléphone cellulaire	Ce système
Les données de répertoire téléphonique ne peuvent pas être transférées automatiquement.	La version de profil du téléphone cellulaire connecté peut ne pas être compatible avec le transfert des données du répertoire téléphonique.	Pour une liste des téléphone Bluetooth spécifique dont le fonctionnement a été contrôlé sur ce système. Clients basés aux États-Unis: veuillez consulter le site www.subaru.com pour de plus amples détails. Clients basés hors des États-Unis: veuillez contacter votre concessionnaire local afin d'organiser une démonstration et de vous assurer que le téléphone peut être couplé avec le véhicule.	*	81
	La fonction de transfert automatique des contacts sur ce système est désactivée.	Activez la fonction de transfert automatique des contacts sur ce système.	-	91

*: Pour de plus amples détails, reportez-vous au mode d'emploi fourni avec le téléphone cellulaire.

► **Lorsque vous utilisez la fonction de messagerie Bluetooth**

Symptôme	Cause possible	Solution	Page	
			Téléphone cellulaire	Ce système
Impossible d'afficher les messages.	Le transfert des messages n'est pas activé sur le téléphone cellulaire.	Activez le transfert des messages sur le téléphone cellulaire (autorisez le transfert des messages sur le téléphone).	*	-

*: Pour de plus amples détails, reportez-vous au mode d'emploi fourni avec le téléphone cellulaire.

► Dans d'autres situations

Symptôme	Cause possible	Solution	Page	
			Téléphone cellulaire	Ce système
Le symptôme persiste même après avoir pris toutes les mesures possibles.	Le téléphone cellulaire ne se trouve pas suffisamment près de ce système.	Rapprochez le téléphone cellulaire de ce système.	-	-
	Le téléphone cellulaire est la cause la plus probable de ce symptôme.	Éteignez le téléphone cellulaire, retirez puis réinstallez la batterie, puis redémarrez le téléphone cellulaire.	*	-
		Activez la connexion Bluetooth du téléphone cellulaire.	*	-
		Désactivez le logiciel de sécurité du téléphone cellulaire et fermez toutes les applications.	*	-
		Avant d'utiliser une application installée sur le téléphone cellulaire, contrôlez soigneusement sa source ainsi que la manière dont son utilisation risque d'affecter ce système.	*	-

*: Pour de plus amples détails, reportez-vous au mode d'emploi fourni avec le téléphone cellulaire.

MISE À JOUR DU SYSTÈME

Si un problème se produit lors d'une tentative de mise à jour du système, reportez-vous au tableau suivant.

Symptôme	Cause	Solution
«No server response. (Aucune réponse du serveur.)» s'affiche et le logiciel ne peut pas être téléchargé.	Le véhicule peut se trouver dans une zone où les signaux de communication sont faibles.	Déplacez le véhicule dans une zone où la réception des signaux de communication est bonne. S'il n'est toujours pas possible de télécharger, contactez votre concessionnaire SUBARU.
	Une erreur s'est produite dans le serveur. (Le serveur est temporairement indisponible pour des raisons de maintenance, etc.)	Attendez que le fonctionnement normal du serveur soit rétabli. S'il n'est toujours pas possible de télécharger, contactez votre concessionnaire SUBARU.
«The software install failed. (L'installation du logiciel a échoué.)» s'affiche.	L'installation du logiciel a peut-être échoué ou une erreur de cause non identifiée s'est produite.	Contactez votre concessionnaire SUBARU.

MISE À JOUR DES CARTES (SELON MODÈLES)

Si un problème se produit lors d'une tentative de mise à jour cartographique, reportez-vous au tableau suivant.

► Erreurs lors de la mise à jour via USB

Code d'erreur	Cause	Solution
«Installation Failed (1) (Échec de l'installation (1))»	Échec de la lecture des données sur le périphérique de stockage USB.	Débranchez et rebranchez le périphérique de stockage USB, vérifiez qu'il est correctement branché, et essayez d'effectuer la mise à jour à nouveau.
«Installation Failed (2) (Échec de l'installation (2))»	Une corruption des données présentes sur le périphérique de stockage USB a été détectée.	Essayez d'effectuer la mise à jour à nouveau. Si la même erreur est détectée, téléchargez les données de mise à jour cartographique à nouveau, copiez-les sur un autre périphérique de stockage USB et essayez d'effectuer la mise à jour à nouveau.
«Installation Failed (5) (Échec de l'installation (5))»	Une erreur a été détectée dans les données système lors de la réalisation de la mise à jour.	Essayez d'effectuer la mise à jour à nouveau. Si la même erreur est détectée, téléchargez les données de mise à jour cartographique à nouveau, copiez-les sur un autre périphérique de stockage USB et essayez d'effectuer la mise à jour à nouveau.
«Installation Failed (X) (Échec de l'installation (X))»	Une erreur inconnue s'est produite.	Essayez d'effectuer la mise à jour à nouveau. Si la même erreur est détectée, contactez votre concessionnaire SUBARU.

► Erreurs lors de la mise à jour via Wi-Fi®, smartphone

Code d'erreur	Cause	Solution
#6	Échec de la communication avec le serveur	Déplacez-vous dans un endroit où la communication est bonne puis tentez à nouveau d'effectuer la mise à jour.
404	Le numéro d'identification du système de l'affichage des informations central n'est pas enregistré sur le serveur.	Contactez votre concessionnaire SUBARU.
XXX (Chiffre/ code à trois chiffres)	Une erreur s'est produite avec le serveur connecté.	Patiencez quelques instants et essayez d'effectuer la mise à jour à nouveau. Si la procédure de mise à jour échoue à nouveau, contactez votre concessionnaire SUBARU.

INDEX

A

Affichage du statut	75
Android Auto	137
Apple CarPlay	133
Audio Bluetooth	173
AUX	177

B

Bluetooth	80
Enregistrement d'un périphérique Bluetooth	80
Profils	81

C

Commandes au volant	184
---------------------------	-----

D

Données cartographiques	219
Mise à jour	219

E

Écran initial	68
---------------------	----

F

Fonctionnement de la radio	157
Radio AM/FM	157
Radio SiriusXM®	163
Fonctionnement des médias	168
Audio Bluetooth	173
AUX	177
iPod/iPhone	170
Périphérique de stockage USB	168
Fonctions liées au guidage d'itinéraire	206, 211

G

Gestes sur l'écran tactile	70
GPS	217
Limitations	217
Guidage d'itinéraire	208

I

Informations routières	197
Informations sur l'écran de carte	197
Instructions typiques de guidage vocal	214
iPod/iPhone	170

L

Liste des commandes 228

M

Message téléphonique Bluetooth 117

P

Paramétrage des favoris 203

Paramètres de navigation 215

Paramètres de son 98

Paramètres de téléphone 83

Paramètres des éléments mis en mémoire 203

Paramètres généraux 92

Parler sur le téléphone Bluetooth 114

Passer un appel sur un téléphone Bluetooth 110

Via la liste d'appels récents 110

Via la liste de contacts 112

Via la liste des favoris 111

Via le clavier 112

Périphérique de stockage USB 168

Procédure de recherche 201

Profil conducteur 25, 48

R

Radio AM 157

Radio FM 157

Radio SiriusXM® 163

Recevoir un appel sur le téléphone Bluetooth 113

Appels entrants 113

Recherche de destination 201

Réglage 79

Général 92

Navigation 215

Radio 100

Son 98

Téléphone 83

Réglage de l'écran 75

Modes jour et nuit 75

Réglage de la luminosité 75

Résolution des problèmes 241

S

Saisie de lettres, de chiffres/écran de liste 72

Saisie de lettres/de chiffres 72

Utilisation de l'écran de liste 74

SiriusXM Travel Link 141

SUBARU STARLINK 127

Système de reconnaissance vocale 226

Système mains libres 106

U

Utilisation de l'écran d'accueil	76
Ajout d'icônes de raccourci	76
Suppression/déplacement des icônes de raccourci	77
Utilisation de l'écran de carte	193
Affichage de l'emplacement actuel	193
Échelle de carte	194
Orientation de la carte	195
Utilisation de l'écran tactile	71



Publié en mars 2023
Imprimé 03/23
2024A

フランス語



B1533BF-A