



**1 Introduction**

Pour votre information ..... **6**  
 Consignes de sécurité ..... **8**  
 Comment lire ce manuel ..... **9**  
 Index des illustrations ..... **11**

**1 Fonctionnement de base**

**1-1. Fonctionnement de base du système multimédia**  
 Affichage et commande ..... **14**  
 Vue d'ensemble de l'écran multimédia ..... **16**  
 Menu principal ..... **17**  
 Icônes d'état ..... **19**  
 Utilisation de l'écran tactile ..... **21**  
 Fonction d'écran de base ..... **24**  
 Saisie de lettres et de chiffres ..... **26**

**1-2. Fonctionnement de base du système de navigation**  
 Écran de carte ..... **27**  
 Affichage de la position actuelle du véhicule ..... **29**  
 Changement de l'échelle de la carte ..... **30**  
 Changement d'orientation de la carte ..... **31**  
 Déplacement de la carte ..... **32**

**1-3. Fonctionnement de base du système audio**  
 Activation/désactivation du système audio et réglage du volume ..... **33**  
 Changement de source audio ..... **35**  
 Connexion d'un dispositif via le port USB ..... **37**

**1-4. Système de commande vocale**  
 Fonctionnement du système avec la commande vocale ..... **38**  
 Système de commande vocale ..... **40**  
 Prononciation d'une commande vocale ..... **42**  
 Recherche d'informations à l'aide du clavier ..... **46**

**2 Paramétrage et enregistrement**

**2-1. Configuration initiale du système multimédia**  
 Enregistrement d'un conducteur ..... **50**

**2-2. Les différents réglages**  
 Modification des différents paramètres ..... **55**

**2-3. Paramètres du conducteur**  
 Modification et enregistrement d'un conducteur ..... **57**  
 Configuration de la méthode d'identification d'un conducteur ..... **60**

**2-4. Paramètres généraux**  
 Modification des paramètres généraux du système multimédia ..... **63**

**2-5. Paramètres de l'écran**  
 Changement des paramètres d'affichage de l'écran ..... **66**

**2-6. Paramètres de reconnaissance vocale**  
 Changement des paramètres de commande vocale ..... **68**

**2-7. Paramètres du véhicule**  
 Paramétrage des informations du concessionnaire ..... **70**  
 Modification des paramètres de sécurité ..... **71**  
 Mise à jour et vérification des informations du logiciel ..... **74**

**2-8. Paramètres de navigation**  
 Paramètres du système de navigation ..... **77**  
 Changement des paramètres d'affichage de carte ..... **78**  
 Paramètres d'itinéraire ..... **80**  
 Paramètres de guidage ..... **83**  
 Paramètres de trafic ..... **85**  
 Autres paramètres ..... **86**  
 Étalonnage de la position/direction ..... **89**

**2-9. Paramètres de son et multimédia**

Modification des paramètres du son et multimédia .....	<b>90</b>
Ajustement du son de chaque source .....	<b>93</b>
Ajustement de la qualité de l'image .....	<b>94</b>
Commutation des modes d'écran .....	<b>95</b>

**2-10. Paramètres Wi-Fi®**

Modification des paramètres du Wi-Fi® .....	<b>96</b>
---	-----------

**2-11. Paramètres Bluetooth®**

Paramétrage des dispositifs Bluetooth® .....	<b>98</b>
--	-----------

**3****Connexion d'un Smartphone ou d'un dispositif de communication****3-1. Utilisation de la fonction Bluetooth®**

Précautions à prendre lorsque vous utilisez des dispositifs Bluetooth® .....	<b>104</b>
Spécifications et profils compatibles Bluetooth® .....	<b>107</b>
Enregistrement d'un dispositif Bluetooth® depuis le système multimédia .....	<b>108</b>
Suppression d'un dispositif Bluetooth® enregistré .....	<b>111</b>
Connexion avec un dispositif Bluetooth® .....	<b>112</b>
Définition d'un dispositif Bluetooth® comme dispositif principal .....	<b>116</b>
Définition d'un dispositif Bluetooth® comme dispositif secondaire .....	<b>117</b>

**3-2. Connexion à un réseau Wi-Fi®**

Précautions à prendre lorsque vous utilisez des dispositifs Wi-Fi® .....	<b>118</b>
Connexion à un réseau en utilisant le Wi-Fi® .....	<b>120</b>

**3-3. Utilisation d'Apple CarPlay et d'Android Auto**

Précautions à prendre lors de l'utilisation d'Apple CarPlay et d'Android Auto .....	<b>123</b>
Utilisation d'Apple CarPlay avec un Smartphone non enregistré .....	<b>126</b>
Utilisation d'Apple CarPlay avec un Smartphone enregistré .....	<b>129</b>
Utilisation d'Android Auto avec un Smartphone non enregistré .....	<b>132</b>
Utilisation d'Android Auto avec un Smartphone enregistré .....	<b>134</b>
Moment où Apple CarPlay ou Android Auto peuvent présenter un dysfonctionnement .....	<b>136</b>

**4****Navigation****4-1. Système de navigation**

À propos de l'utilisation des services de fourniture de informations relatives à la carte à l'aide du Wi-Fi® .....	<b>142</b>
Navigation connectée .....	<b>143</b>

**4-2. Informations relatives à la carte**

Affichage d'informations pour un point .....	<b>145</b>
Écran des options de carte .....	<b>146</b>
Affichage des icônes PDI .....	<b>147</b>
Paramètres d'affichage de carte .....	<b>148</b>
Mode autoroute .....	<b>151</b>

**4-3. Utilisation de la recherche de destination**

Recherche d'une destination .....	<b>152</b>
Écran de recherche de destination .....	<b>153</b>
Écran de liste des résultats de recherche .....	<b>156</b>
Ajout d'une étape .....	<b>157</b>
Paramétrage des destinations depuis votre smartphone .....	<b>158</b>

**4-4. Paramètre de la destination**  
 Écran de carte de l'itinéraire complet ..... **160**  
 Visualisation d'une démo de guidage d'itinéraire ..... **161**  
 Modification des options d'itinéraire ..... **162**  
 Changement de l'itinéraire ..... **163**  
 Configuration de points auxquels passer sur un itinéraire . **164**  
 Modifications d'étapes ..... **165**

**4-5. Guidage d'itinéraire**  
 Écran de guidage d'itinéraire .... **166**  
 Écrans d'affichage de voies ..... **167**  
 Nouvelle recherche d'un itinéraire ..... **169**  
 Messages de guidage vocal types ..... **170**

**4-6. Mise à jour de la carte**  
 Version de la base de données de carte et zone de couverture ..... **171**

**5** **Système audio**

**5-1. Fonctionnement de la radio**  
 Écoute de la radio ..... **174**  
 Écoute d'une radio DAB ..... **176**

**5-2. Radio Internet**  
 Utilisation de la radio Internet ... **178**

**5-3. Fonctionnement du lecteur flash USB**  
 Précautions relatives à la lecture avec un lecteur flash USB .. **179**  
 Écoute de fichiers de musique sur un lecteur flash USB ..... **181**  
 Lecture de fichiers vidéo sur un lecteur flash USB ..... **183**

**5-4. Utilisation d'un iPod/iPhone**  
 Précautions relatives à la lecture sur iPod/iPhone ..... **185**  
 Lecture d'un iPod/iPhone ..... **186**

**5-5. Utilisation d'Apple CarPlay**  
 Précautions relatives à la lecture avec Apple CarPlay ..... **188**

Lecture d'un dispositif Apple CarPlay ..... **189**

**5-6. Utilisation d'Android Auto**  
 Précautions relatives à la lecture avec Android Auto ..... **191**  
 Lecture Android Auto ..... **192**

**5-7. Utilisation audio Bluetooth®**  
 Précautions relatives à la lecture dispositif audio Bluetooth® . **194**  
 Lecture audio Bluetooth® ..... **195**

**5-8. Fonctionnement de Miracast®**  
 Précautions relatives à la lecture de Miracast® ..... **197**  
 Connexion de dispositifs Miracast® compatibles ..... **198**  
 Lecture Miracast® ..... **199**

**6** **Appels mains libres**

**6-1. Précautions à prendre lors de l'utilisation d'appels mains libres**  
 Précautions à prendre lors d'un appel mains libres ..... **202**  
 Moments où la fonction mains libres risque de mal fonctionner ..... **206**

**6-2. Utilisation des commandes au volant pour les appels mains libres**  
 Utilisation des commandes au volant ..... **209**

**6-3. Comment passer des appels**  
 Passer des appels à partir de l'historique des appels ..... **211**  
 Passer des appels à partir de la liste des favoris ..... **212**  
 Passer des appels à partir des contacts ..... **213**  
 Passer des appels à partir du clavier ..... **214**  
 Appeler le service d'assistance routière Toyota ..... **215**  
 Appel à l'aide d'un signal d'attente ou de pause ..... **216**

**6-4. Comment recevoir des appels**Répondre à des appels..... **217**Rejet d'appels ..... **219****6-5. Opérations pendant un appel**Effectuer des opérations à partir de l'écran d'appel..... **220**Répondre à un second appel.... **222**Passer un appel à un tiers pendant un appel en cours..... **223**Effectuer des appels de conférence ..... **224**Mettre fin à des appels ..... **225****6-6. Changement de téléphones pour les appels mains libres**Changement de téléphones pour les appels mains libres ... **226****6-7. Modifications des données de contacts**Transfert de données de contacts..... **227**Ajout de nouvelles données de contact aux contacts..... **231**Enregistrement des favoris ..... **233****6-8. Comment utiliser la fonction message**Précautions à prendre pour utiliser la fonction message ..... **234**Passer des appels à partir de la fonction de message ..... **238****7 Services connectés****7-1. Navigateur Internet**À propos de la fonction du navigateur (Internet)..... **240**Affichage de l'écran de navigateur Internet ..... **241**Utilisation de l'écran de navigateur Internet ..... **242****8 Système d'assistance au stationnement****8-1. Système de rétrovision**Fonction du système de rétrovision ..... **248**Précautions relatives au système de rétrovision ..... **251**Si vous remarquez des symptômes..... **256****9 Annexe****9-1. Annexe**Informations relatives aux supports et données..... **260**Certification ..... **269****Index..... 295**

## Pour votre information

### Manuel multimédia du propriétaire

- Ce manuel décrit le fonctionnement du système de multimédia. Veuillez lire attentivement ce manuel et le "Manuel du propriétaire" pour garantir une utilisation correcte.
- Veuillez noter que le contenu de ce manuel peut être différent de celui du système dans certains cas, notamment en raison de mises à jour du logiciel et de modifications des spécifications.
- Ce manuel contient des informations liées au logiciel système Ver.2154 / 2150 et antérieure. Pour obtenir les informations les plus récentes, reportez-vous à l'URL suivante. Avant d'utiliser ce système, veuillez à lire les informations concernant la dernière version du logiciel. Pour plus de détails sur la version actuelle du logiciel, consultez "Mise à jour et vérification des informations du logiciel" (→ P.74). En fonction du pays ou de la région, le service de mise à jour du logiciel peut ne pas être disponible.
  - URL:  
<https://www.toyota-europe.com/manual?parameter=om12t15k.corolla.2401.hev.mm>
  - QR code:



- Les écrans présentés dans ce manuel peuvent différer de l'écran réel du système en fonction de la disponibilité des fonctions, de l'état de l'abonnement et des données cartographiques disponibles au moment de la rédaction de ce manuel.
- Les noms de sociétés et les produits mentionnés dans ce manuel sont des marques commerciales et/ou des marques déposées de leurs sociétés respectives.

### Avertissement relatif à la compensation des données

Ce système enregistre des données dans sa mémoire interne. Les données enregistrées dans la mémoire peuvent être corrompues ou perdues en raison d'une défaillance du système, d'une réparation, d'un dysfonctionnement, de bogues ou d'autres causes.

Veuillez noter que Toyota Motor Corporation n'assume aucune responsabilité pour les dommages directs et/ou indirects, et n'offre aucune compensation pour les données si les données sauvegardées dans la mémoire interne n'ont pas pu être sauvegardées correctement.

## Retrait de la batterie 12 volts

Lorsque le contact d'alimentation est sur OFF, toutes les données sont enregistrées dans le système. Si la borne de la batterie de 12 volts est retirée avant l'enregistrement des données, celles-ci risquent de ne pas être enregistrées correctement.

### Consignes de sécurité

Pour utiliser ce système de la manière la plus sûre possible, suivez tous les conseils de sécurité indiqués ci-dessous.

Ce système est destiné à vous aider à atteindre la destination et, s'il est utilisé correctement, à y parvenir. Le conducteur est le seul responsable de l'utilisation sûre de son véhicule et de la sécurité de ses passagers. N'utilisez aucune fonction de ce système si cela vous distrait et vous empêche de conduire en toute sécurité. La première priorité pendant la conduite doit toujours être l'utilisation sûre du véhicule. Pendant la conduite, veillez à respecter le code de la route. Si un panneau de signalisation sur la route a été modifié, le guidage d'itinéraire risque de ne pas disposer des informations actualisées telles que le sens d'une rue à sens unique. Pendant la conduite, écoutez les instructions vocales autant que possible et regardez l'écran brièvement et uniquement lorsqu'il n'y a aucun danger. Toutefois, ne vous fiez pas totalement au guidage vocal. Utilisez-le uniquement à titre de référence. Si le système ne peut pas déterminer correctement la position actuelle, il est possible que le guidage soit incorrect ou retardé, ou qu'il n'y ait pas de guidage vocal du tout.

Les données du système risquent occasionnellement d'être incomplètes. Les conditions de circulation, y compris les restrictions de circulation (interdiction de tourner à gauche, rues barrées, etc.) changent fréquemment. Par conséquent, avant de suivre les instructions données par le système, vérifiez si elles ne vont pas à l'encontre de la sécurité et de la loi.

Ce système ne peut pas vous avertir sur la sécurité d'une zone, l'état des rues ou la disponibilité des services d'urgence. Si vous n'êtes pas certain de la sécurité d'une zone, ne vous y engagez pas. Ce système ne remplace en aucun cas le jugement personnel du conducteur.



#### AVERTISSEMENT

- Par mesure de sécurité, le conducteur/la conductrice ne doit pas actionner le système pendant qu'il/elle conduit. Un manque d'attention à la route et à la circulation peut causer un accident.
- Pendant la conduite, assurez-vous de respecter le code de la route et de rester attentif aux conditions de circulation.

## Comment lire ce manuel

Explication des symboles utilisés dans ce manuel.

### Symboles utilisés dans ce manuel

Symboles	Signification
	<b>AVERTISSEMENT</b> : Attire l'attention sur quelque chose susceptible de provoquer la mort ou des blessures graves si les instructions ne sont pas suivies.
	<b>NOTE</b> : Attire l'attention sur quelque chose susceptible de provoquer des dommages ou un dysfonctionnement du véhicule si les instructions ne sont pas suivies.
<b>1 2 3...</b>	Indique des procédures d'utilisation ou de fonctionnement.
	<b>INFORMATION</b> : Explique autre chose que des descriptions sur les méthodes d'utilisation et les fonctions que vous devez connaître et qu'il est utile de connaître.

### Symboles utilisés dans les illustrations

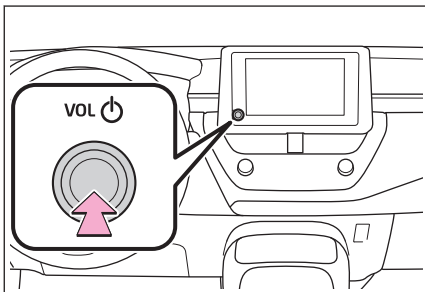

Symboles	Signification
	Indique l'action (pousser, tourner, etc.) à effectuer pour actionner les boutons et autres dispositifs.

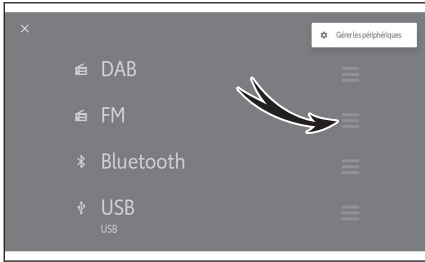

Symboles	Signification
	Indique le composant ou l'emplacement qui est expliqué.

## Index des illustrations

## Tableau de bord

L'illustration ci-dessus s'applique à un véhicule avec conduite à gauche.

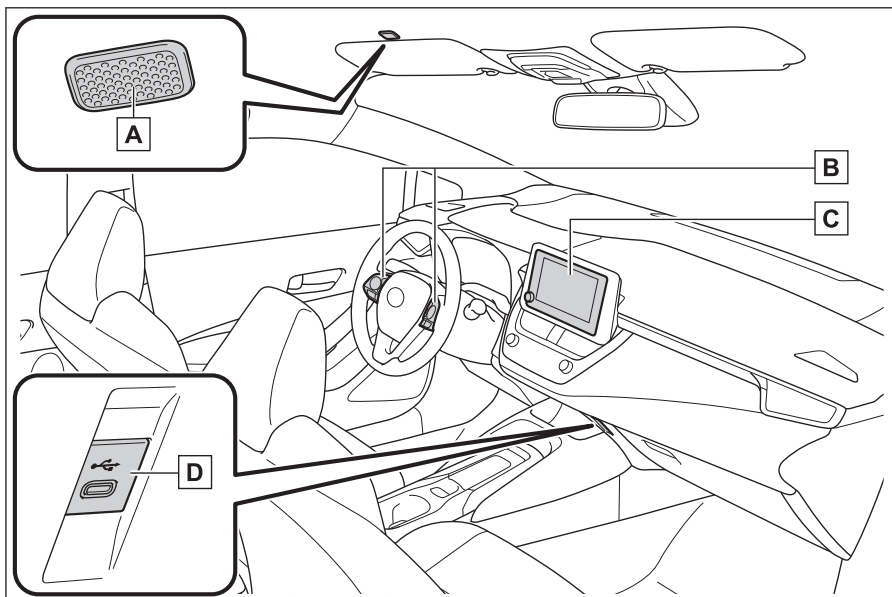

<b>A</b>	<b>Microphone</b> .....	<b>P.39</b>
<b>B</b>	<b>Commandes au volant</b>	
	Contrôle du son .....	P.35
	Fonctionnement du système avec la commande vocale .....	P.40
	Passer un appel téléphonique .....	P.209
<b>C</b>	<b>Affichage</b> .....	<b>P.14</b>
<b>D</b>	<b>Port USB</b> .....	<b>P.37</b>



<b>1-1. Fonctionnement de base du système multimédia</b>	
Affichage et commande .....	<b>14</b>
Vue d'ensemble de l'écran multimédia .....	<b>16</b>
Menu principal .....	<b>17</b>
Icones d'état.....	<b>19</b>
Utilisation de l'écran tactile .....	<b>21</b>
Fonction d'écran de base.....	<b>24</b>
Saisie de lettres et de chiffres.....	<b>26</b>
<b>1-2. Fonctionnement de base du système de navigation</b>	
Écran de carte .....	<b>27</b>
Affichage de la position actuelle du véhicule .....	<b>29</b>
Changement de l'échelle de la carte .....	<b>30</b>
Changement d'orientation de la carte .....	<b>31</b>
Déplacement de la carte .....	<b>32</b>
<b>1-3. Fonctionnement de base du système audio</b>	
Activation/désactivation du système audio et réglage du volume .....	<b>33</b>
Changement de source audio.....	<b>35</b>
Connexion d'un dispositif via le port USB.....	<b>37</b>
<b>1-4. Système de commande vocale</b>	
Fonctionnement du système avec la commande vocale.....	<b>38</b>
Système de commande vocale....	<b>40</b>
Prononciation d'une commande vocale .....	<b>42</b>
Recherche d'informations à l'aide du clavier .....	<b>46</b>

## Affichage et commande

### ► Affichage 8 pouces

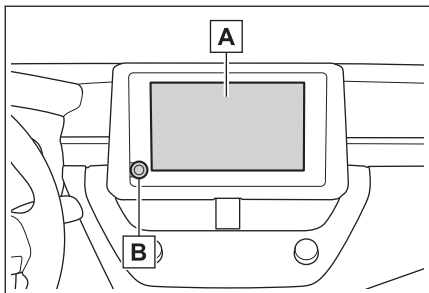

**A** Affichage

Faites fonctionner l'écran tactile en appuyant dessus directement.

**B** Bouton [VOL 

Active/désactive le son et règle le volume.

### ► Affichage 10,5 pouces

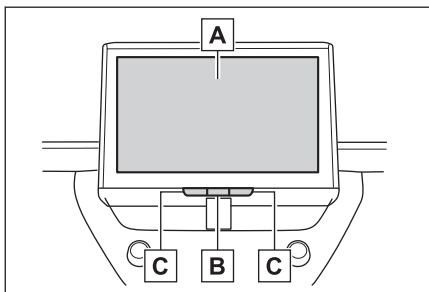

**A** Affichage

Faites fonctionner l'écran tactile en appuyant dessus directement.

**B** Commande [  ]

Active/Désactive le système audio.

**C** Commande [VOL +] / [VOL -]

Ajuster le volume.

### INFORMATION

- L'écran LCD peut sembler délavé ou sombre selon le milieu environnant ou l'angle de vue.
- L'écran peut être difficile à voir si la lumière du soleil ou une autre lumière externe frappe l'écran.
- L'écran peut paraître sombre ou difficile à voir si vous portez des lunettes de soleil polarisées.

**⚠ AVERTISSEMENT**



Pour des raisons de sécurité, le conducteur doit utiliser l'écran aussi peu que possible pendant la conduite et doit arrêter le véhicule pour utiliser l'écran. L'utilisation de l'écran pendant la conduite est dangereuse et peut entraîner des erreurs de braquage du volant ou d'autres accidents imprévus. De plus, ne regardez l'écran que si nécessaire et aussi brièvement que possible lorsque vous conduisez le véhicule.

**⚠ NOTE**

N'utilisez pas l'écran pendant de longues périodes lorsque le système hybride est éteint. Cela pourrait décharger la batterie 12 volt.

**Redémarrage du système**

Lorsque la réponse du système est extrêmement lente, vous pouvez redémarrer le système.

- Appuyer sur le bouton [VOL ] / la commande [] pendant au moins 3 secondes.

## ▶ Affichage 8 pouces

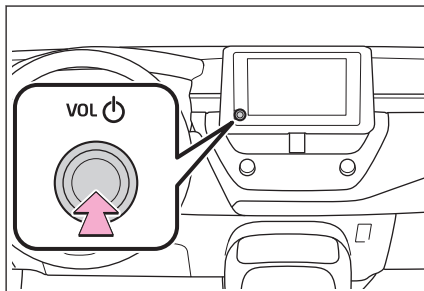

## ▶ Affichage 10,5 pouces

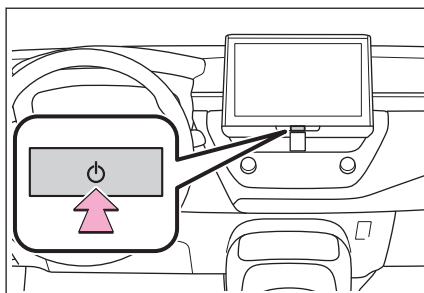

### Vue d'ensemble de l'écran multimédia

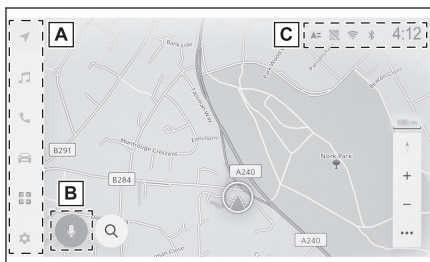

**A** Menu principal

Change la fonction à afficher à l'écran lorsque vous appuyez sur un icône.

**B** Bouton microphone

Affiche l'écran de commande vocale permettant d'activer oralement les fonctions de navigation, audio et diverses autres fonctions.

**C** Icônes d'état

L'horloge et les icônes contenant des informations sur les états de communication, etc. sont affichées en haut de l'écran.

---

### Liens connexes

Menu principal(P. 17)

Icônes d'état(P. 19)

Système de commande vocale(P. 38)

## Menu principal

La fonction à afficher à l'écran peut être modifiée en touchant un icône.

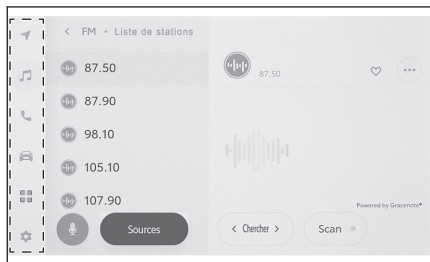

 : Apple CarPlay

Affiche l'écran Apple CarPlay.(→ P.126)

 : Android Auto™

Affiche l'écran Android Auto.(→ P.132)

 : Système de navigation

Affiche l'écran de carte. Vous pouvez utiliser le système de navigation pour rechercher une destination ou effectuer d'autres tâches liées au système de navigation.(→ P.27,142)

 : Audio

Affiche l'écran de commande audio. Vous pouvez sélectionner la source désirée pour lire le son.(→ P.35,173)

 : Téléphone

Affiche l'écran du téléphone. Un téléphone portable connecté via Bluetooth® peut être utilisé pour passer des appels téléphoniques mains libres.(→ P.201)

 : Informations concernant le véhicule\*1

Affiche l'écran d'informations sur le véhicule.

 : Connecté

Affiche l'écran d'applications.

Cette fonction n'est pas disponible dans certains pays. Pour plus de détails (liste des pays où le service est disponible, fonctionnement, configuration, etc.), contactez un revendeur Toyota agréé ou un réparateur Toyota agréé, ou tout autre réparateur digne de confiance.

 : Réglages

Affiche l'écran des paramètres. Le système multimédia et les paramètres du véhicule peuvent être modifiés.(→ P.55)

\*1: Reportez-vous au "Manuel du propriétaire".

### **INFORMATION**

Les icônes Apple CarPlay/Android Auto s'affichent lorsqu'un dispositif pris en charge se connecte au système et que la fonction applicable est activée.

## Icones d'état

L'heure et les icônes contenant des informations sur l'état des communications s'affichent en haut de l'écran.



### 4:12

Affiche l'heure actuelle. Le fait d'appuyer sur l'horloge affiche l'écran des paramètres de date et d'heure.



Affiche l'état de connexion du téléphone portable connecté via Bluetooth®. Le fait d'appuyer sur l'icône permet d'afficher l'écran des paramètres Bluetooth®.



Affiche le niveau de réception du téléphone portable connecté.



Affiche la charge restante de la batterie du téléphone portable connecté.



S'affiche lorsque le partage de données avec le Toyota Center Server est désactivé.



Affiche l'état du partage de données de localisation avec le Toyota Center Server.



Affiche l'état de réception du module de communication de données (DCM).<sup>\*1</sup>



Affiche l'état de réception Wi-Fi®.



Affiché lorsque le capteur d'assistance au stationnement Toyota est actif.<sup>\*1</sup>



S'affiche lorsqu'un appel mains libres a été effectué alors qu'un écran autre que celui du téléphone était affiché.



Affiché lorsque la radio internet est en cours de lecture.<sup>\*2</sup>

### INFORMATION

- L'affichage de la charge restante de la batterie du téléphone portable peut ne pas correspondre à l'affichage du téléphone portable. De plus, la charge restante de la batterie peut ne pas s'afficher selon le modèle de téléphone.
- Il se peut que vous ne puissiez pas utiliser le Wi-Fi® si le niveau de réception est faible.
- Si vous utilisez votre téléphone portable dans certains endroits ou États, il se peut que vous ne puissiez pas vous connecter via Bluetooth® :
  - Le téléphone portable se trouve derrière ou sous un siège, ou à l'intérieur de la boîte à gants ou de la boîte de console
  - Le téléphone portable est en contact avec ou est recouvert par des matériaux métalliques
- Si le téléphone portable est en mode d'économie d'énergie, la connexion Bluetooth® peut se déconnecter automatiquement. Si cela se produit, désactivez le mode d'économie d'énergie sur le téléphone portable.

---

### Liens connexes

---

Modification des paramètres généraux du système multimédia(P. 63)

Paramétrage des dispositifs Bluetooth®(P. 98)

\*1: Selon les modèles

\*2: Cette fonction n'est pas disponible dans certains pays ou certaines zones.

## Utilisation de l'écran tactile

Faites fonctionner l'écran tactile en appuyant dessus directement avec votre doigt.

### ■ Appuyer

Appuyez doucement sur l'écran. Vous pouvez sélectionner des éléments à l'écran.

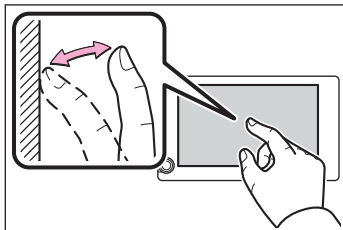

### ■ Faire glisser

Déplacez votre doigt sans le décoller de l'écran. Vous pouvez faire défiler les écrans de listes et de cartes en fonction du déplacement du doigt.

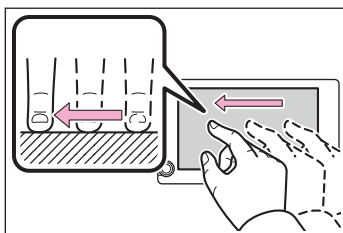

### ■ Effleurer

Faites glisser rapidement le bout de votre doigt qui touche l'écran. Les écrans de listes et de cartes défilent davantage que par glissement.

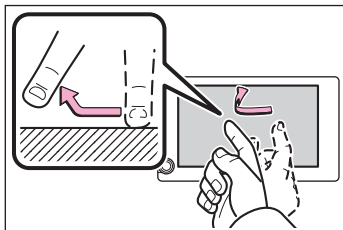

### ■ Pincer/Écarter

Rapprochez ou écartez deux doigts sans les décoller de l'écran. Vous pouvez zoomer et dézoomer dans les cartes.

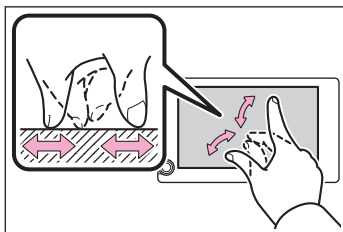

### □ INFORMATION

- Pour utiliser certaines fonctions, vous devez toucher et maintenir le doigt appuyé sur l'écran ou taper deux fois (appuyez 2 fois rapidement).

- Le niveau de sensibilité lors du toucher de l'écran peut être modifié.
- La sortie du son de réponse peut être activée ou désactivée lorsque vous touchez l'écran.
- Les opérations par effleurement peuvent ne pas fonctionner correctement dans les zones de haute altitude.
- Le fonctionnement de l'écran est restreint lorsque vous conduisez.

### — Liens connexes —

Modification des paramètres généraux du système multimédia(P. 63)

### Remarques relatives à l'utilisation de l'écran tactile

#### INFORMATION

- Si les boutons de l'écran ne répondent pas, retirez votre doigt de l'écran et réessayez.
- Dans les situations suivantes, les boutons de l'écran peuvent ne pas répondre ou mal fonctionner:
  - Si vous portez un gant
  - Si vous appuyez sur l'écran avec un ongle
  - Si vous touchez l'écran avec un autre doigt ou la paume en même temps
  - Saleté ou eau sur l'écran
  - Si un film ou un revêtement en plastique se trouve sur l'écran
  - Si le véhicule se trouve près d'une tour de télévision, d'une centrale électrique, d'une station-service, d'une station de radiodiffusion, d'un grand écran, d'un aéroport ou de tout autre endroit d'où s'échappent de fortes ondes radio ou du bruit
  - Lorsque vous transportez ou chargez un dispositif de communication sans fil portable, tel qu'une radio ou un téléphone portable, dans le véhicule
- Si l'écran est touché ou recouvert d'un objet métallique comme l'un des suivants, les boutons de l'écran peuvent ne pas répondre ou mal fonctionner:
  - Une carte recouverte de métal comme du papier d'aluminium
  - Un étui à cigarettes en papier d'aluminium
  - Un portefeuille, un sac à main ou un sac comportant des parties métalliques
  - Pièces de monnaie
  - Supports, comme les CD et les DVD, un câble USB, etc.
- Si vous démarrez le système avec un doigt touchant l'écran, les boutons de l'écran peuvent ne pas répondre. Retirez les doigts de l'écran et réessayez. Si les boutons ne répondent toujours pas, mettez le contact d'alimentation sur OFF et redémarrez le système.
- L'application cartographique Apple CarPlay ne prend pas en charge la fonctionnalité de pincement/écartement des doigts.

### NOTE

- Pour protéger l'écran, touchez doucement l'écran avec votre doigt lorsque vous l'utilisez.
- N'utilisez pas l'écran tactile avec autre chose que votre doigt.
- Nettoyez délicatement l'écran avec un chiffon de nettoyage pour lunettes ou un chiffon doux similaire. Si vous touchez l'écran de force avec votre doigt ou un chiffon dur, vous risquez de rayer la surface de l'écran.
- N'utilisez pas de benzine ou de solution alcaline pour nettoyer l'écran. Cela pourrait endommager l'écran.
- Dans certaines conditions, l'écran peut sembler légèrement chaud. Soyez prudent car si vous appuyez dessus trop longtemps, il peut provoquer de légères brûlures.

### Fonction d'écran de base

Un écran de liste s'affiche s'il existe plusieurs candidats, comme les paramètres et le son. Faites défiler la liste de manière à sélectionner l'élément souhaité.

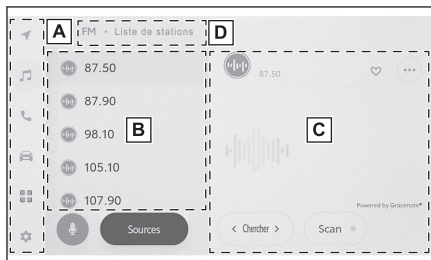

#### A Menu principal

Permet de changer la fonction à afficher à l'écran en appuyant sur un icône.

#### B Sous-menu

Affiche les éléments dans une liste. Pour faire défiler la liste, il suffit de faire glisser ou de déplacer l'écran.

#### C Zone de description

Affiche des informations détaillées sur l'élément que vous avez sélectionné dans le sous-menu.

#### D Liste du fil d'Ariane

Affiche les titres d'écran selon une hiérarchie. Une pression sur [**<**] permet de revenir à un niveau précédent dans la hiérarchie.

### ■ Recherche dans une liste

Une pression sur du texte dans un index permet d'afficher l'élément voulu dans la liste.

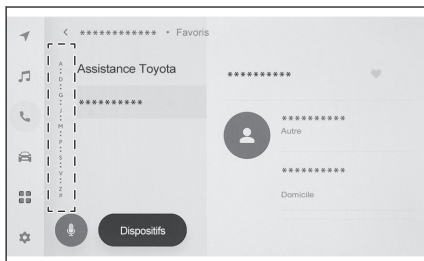

### ■ Activation et désactivation des paramètres

Une pression sur un élément active ou désactive le paramètre.

 : Actif

 : Inactif

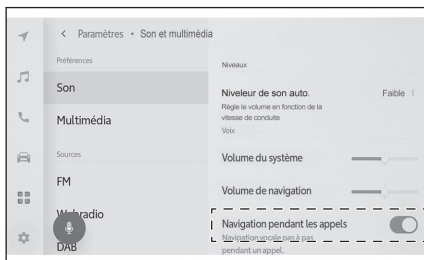

## ■ Options offrant plusieurs paramètres

Une pression sur un élément avec [  ] vous permet de sélectionner un élément à partir de plusieurs options.



## ■ Ajustement du niveau

Le déplacement du curseur permet d'ajuster le niveau du paramètre.

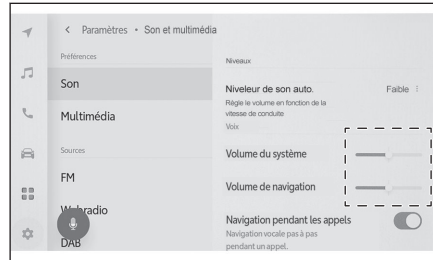

## — Liens connexes —

Menu principal(P. 17)

### Saisie de lettres et de chiffres

Vous pouvez saisir des lettres et des chiffres à l'aide du clavier. La saisie de lettres affiche un texte prédictif.

#### ► Exemple d'écran

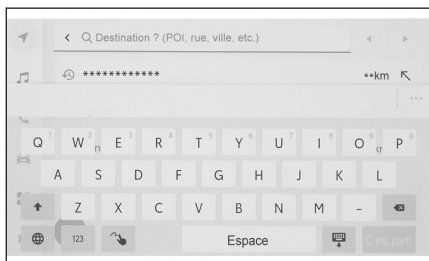

 : Ferme le clavier et revient à l'écran précédent.

 : Affiche le texte suggéré en fonction de la saisie actuelle.

 : Efface un caractère.

 : Change le clavier.

 : Bascule entre majuscules et minuscules.

**[C'est parti]** : Effectue une recherche en fonction de la saisie effectuée.



 : Ferme le clavier.

 : Passe en mode d'entrée de chiffres et de symboles.

 : Passe en mode de saisie de caractères.

 : Passe à l'écran de saisie manuscrite.

#### INFORMATION

- Le type de clavier affiché diffère selon la fonctionnalité.
- Maintenez appuyé  pour sélectionner directement le type de clavier.
- Tapez deux fois  pour conserver le mode majuscules lors de la saisie.

## Écran de carte

Les informations affichées sur l'écran de carte sont les suivantes. Appuyez sur

[  ] dans le menu principal.

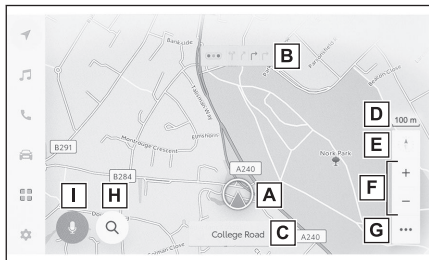

- A** Repère de position actuelle  
Affiche la position et l'orientation actuelles du véhicule.
- B** Affichage des informations sur les voies  
Affiche les voies de passage et de virage à une intersection/jonction. (Disponible uniquement pour les intersections/jonctions avec des informations dans les données cartographiques)  
Pendant le guidage d'itinéraire, la voie suggérée pour la conduite s'affiche en surbrillance.
- C** Affichage du nom  
Affiche le nom des routes empruntées. (Uniquement disponible pour des points avec des informations dans les données cartographiques)
- D** Affichage de l'échelle  
Affiche l'échelle de la carte affichée.
- E** Repère d'orientation  
Affiche l'orientation de la carte. Appuyez pour modifier l'orientation de la carte.  
Pour plus de détails sur le changement d'orientation de la carte, reportez-vous à changement d'orientation de la carte.
- F** Bouton de zoom avant/arrière  
Permet d'effectuer un zoom avant/arrière sur l'écran de la carte.
- G** Bouton de paramètre de l'affichage  
Affiche l'écran de paramètres d'affichage et permet de modifier les paramètres d'affichage des PDI à proximité, etc.
- H** Bouton de destination  
Affiche l'écran de recherche de destination.
- I** Bouton microphone  
Affiche l'écran de commande vocale.

---

### Liens connexes

Affichage de la position actuelle du véhicule(P. 29)

Changement d'orientation de la carte(P. 31)

Paramètres d'affichage de carte(P. 148)



Recherche d'une destination(P. 152)

Fonctionnement du système avec la commande vocale(P. 38)





## Affichage de la position actuelle du véhicule

La position actuelle du véhicule est affichée par la marque de position actuelle



Lorsque l'écran de carte a défilé, appuyez sur [  ] ou [  ] dans le menu principal, pour replacer la carte sur la position actuelle du véhicule.

### INFORMATION

- Lorsque le véhicule est neuf, ou qu'un câble a été déconnecté et reconnecté à une borne de batterie de 12 volts, la position actuelle réelle du véhicule et la position [  ] affichée par le repère de position actuelle [  ] peuvent différer. Toutefois, après avoir conduit pendant un certain temps, grâce à la correspondance de carte et les informations GPS reçues, la position actuelle affichée [  ] sera corrigée automatiquement. (En fonction de la situation, cela peut prendre plusieurs minutes.) Si les informations GPS ne sont pas reçues et que la position actuelle n'est pas corrigée automatiquement, arrêtez le véhicule dans un endroit sûr et corrigez manuellement la position actuelle.
- La forme du repère de position actuelle [  ] varie en fonction de la couleur de la carte.

### — Liens connexes —

Paramètres de personnalisation de l'affichage de carte(P. 79)

Étalonnage de la position/direction(P. 89)

### Changement de l'échelle de la carte

L'écran de carte peut être agrandi/réduit.

Appuyez sur [ + ] ou [ - ] sur l'écran de carte.

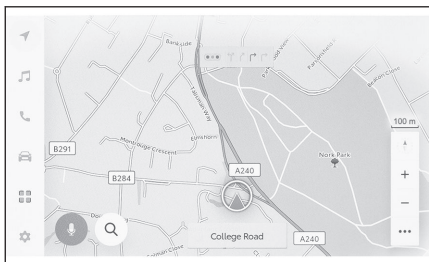

- Vous pouvez également changer d'échelle en appuyant sur l'écran ou par pincement/écartement des doigts à l'écran.  
Tapez deux fois pour agrandir: Tapez 2 fois rapidement sur l'écran  
Taper pour effectuer un zoom arrière: Touchez l'écran avec deux doigts
- Maintenez appuyé [ + ]/[ - ] pour changer l'échelle de la carte en continu.

### Carte de ville

Lorsque la carte est entièrement zoomée, un plan de ville peut être affiché.

Avec l'échelle de la carte à 50 m (150 ft.), appuyez sur [ + ].

Pour annuler la carte de ville, appuyez sur [ - ] ou rapprochez vos doigts sur l'écran.

#### INFORMATION

- Si la zone actuelle n'est pas incluse dans les données cartographiques, la carte de la ville ne s'affiche pas.
- Si le véhicule se déplace ou si la carte défile vers une zone où la carte de la ville n'est pas disponible, la carte de la ville est automatiquement annulée.

## Changement d'orientation de la carte

L'orientation de la carte peut être fixée ou modifiée pour correspondre au cap du véhicule. Modifiez l'orientation comme vous le souhaitez.

Chaque fois que vous appuyez sur [  ] sur l'écran de carte, son orientation va changer entre Nord en haut, cap en haut, et affichage 3D.

● Affichage Nord en haut [  ]

La carte est toujours affichée avec le nord en haut, quel que soit le sens de déplacement du véhicule.

● Affichage cap en haut [  ]

La carte est toujours affichée avec le sens de déplacement du véhicule toujours vers le haut.

● Carte 3D [  ]

Affiche une carte en 3D. Lorsque la carte en 3D est sélectionnée, la carte est affichée avec le sens de la marche du véhicule toujours vers le haut.

### INFORMATION

- L'angle d'affichage de la carte en 3D peut être réglé.
- Lorsque l'orientation de la carte est cap en haut ou carte en 3D, si la carte est changée pour un écran autre que celui de la position actuelle (écran de carte de paramètre de la destination, écran de carte de l'itinéraire complet, etc.), l'orientation passera au nord vers le haut. Toutefois, elle reviendra au cap vers le haut ou à la carte en 3D lorsque l'écran de position actuelle sera affiché.

### — Liens connexes —

Paramètre de l'angle d'affichage(P. 79)

### Déplacement de la carte

La carte peut être déplacée et un point sélectionné peut être défini comme le centre de l'écran de carte.

Appuyez sur un point de la carte.

- Le centre de l'écran de carte sera déplacé sur le point sélectionné.

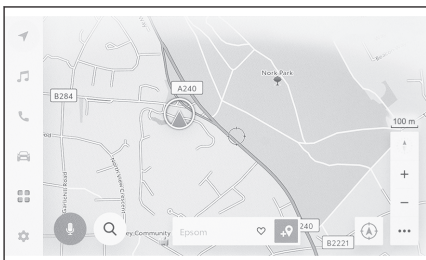

- Si des informations sont disponibles pour un PDI, elles peuvent être affichées en appuyant dessus.
- En appuyant sur [ +📍 ] après avoir fait défiler la carte à un point quelconque, ce point peut être défini comme nouvelle destination ou étape.
- En appuyant sur [ ❤️ ] après avoir fait défiler la carte jusqu'à un point quelconque, ce point peut être défini comme favori.
- Appuyez sur [ 🧭 ] ou [ 🏠 ] pour revenir à la position actuelle du véhicule.

#### INFORMATION

Vous pouvez faire défiler la carte en appuyant et en la faisant glisser ou par un balayage sur l'écran.

#### — Liens connexes —

Utilisation de l'écran tactile(P. 21)

Changement d'orientation de la carte(P. 31)

Affichage d'informations pour un point(P. 145)

## Activation/désactivation du système audio et réglage du volume

Le système audio peut être désactivé lorsqu'il n'est pas utilisé, ou le volume peut être réglé à un niveau approprié.

Le système peut être utilisé quand le contact d'alimentation est sur ACC ou ON.

### ⚠ NOTE

- N'utilisez pas le système audio pendant des périodes prolongées lorsque le système hybride est désactivé. Cela pourrait décharger la batterie 12 volt.
- Écoutez le son à un volume approprié qui ne gênera pas la conduite en toute sécurité.

### ■ Utilisation avec les boutons/commandes audio

#### ► Affichage 8 pouces

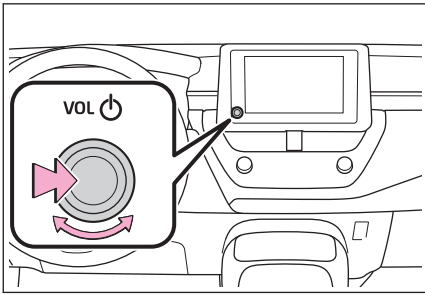

#### Bouton [VOL ⏻]

Active ou désactive le son à chaque pression. Tournez pour ajuster le volume.

#### ► Affichage 10,5 pouces

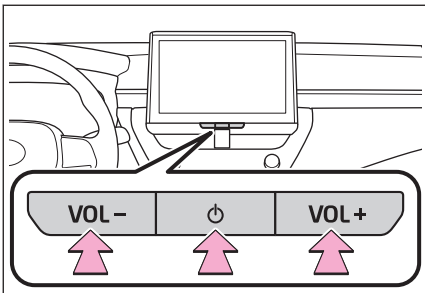

#### Commande [⏻]

Active ou désactive le son à chaque pression.

#### Commandes [VOL -] / [VOL +]

Appuyez pour ajuster le volume audio.

#### ■ Utilisation des commandes au volant

##### **Commande [+]**

Permet d'augmenter le volume.

Maintenez appuyé pour ajuster en continu.

##### **Commande [-]**

Diminue le volume.

Maintenez appuyé pour ajuster en continu.

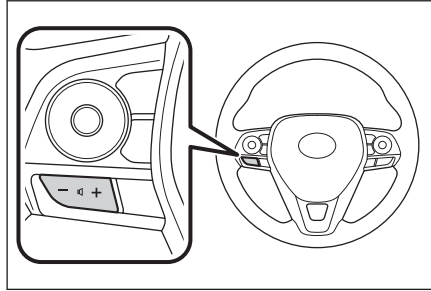

## Changement de source audio

La source peut être modifiée en radio, USB, etc.

- 1 Appuyez sur [  ] dans le menu principal.
- 2 Appuyez sur [Sources].
- 3 Appuyez sur la source que vous souhaitez sélectionner.

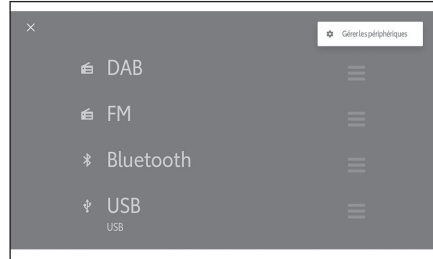

### INFORMATION

- Si un téléphone portable est utilisé à l'intérieur du véhicule ou à proximité pendant l'écoute audio, du bruit peut être émis par les haut-parleurs audio.
- Les fonctions suivantes ne peuvent pas être utilisées selon la méthode de connexion pour Apple CarPlay.
  - iPod
  - Audio USB ou vidéo USB
  - Audio Bluetooth®
  - Miracast®
  - Android Auto
- Les fonctions suivantes ne sont pas disponibles avec une connexion à Android Auto.
  - iPod
  - Audio USB ou vidéo USB
  - Apple CarPlay

## Changement de source avec la commande au volant

Il est possible de changer la source avec la commande au volant.

### Commande de [MODE]

Les sources commutent dans l'ordre.

Maintenez appuyé pour mettre en pause ou en sourdine. Maintenez appuyé de nouveau pour annuler.

Si vous modifiez la disposition des boutons sur l'écran de sélection de la source, l'ordre de commutation change lui aussi.

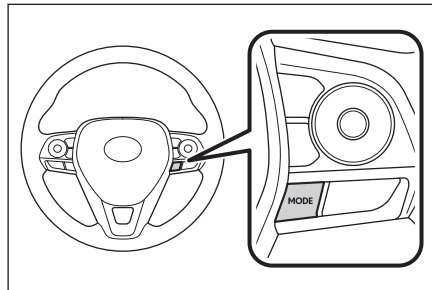

### Modification de la disposition des listes sur l'écran de sélection de la source

La disposition des listes peut être modifiée à volonté pour faciliter leur utilisation.

- 1 Appuyez sur [🎵] dans le menu principal.
- 2 Appuyez sur [Sources].
- 3 Modifiez disposition des listes en faisant glisser [☰] sur le côté droit de la source à déplacer.

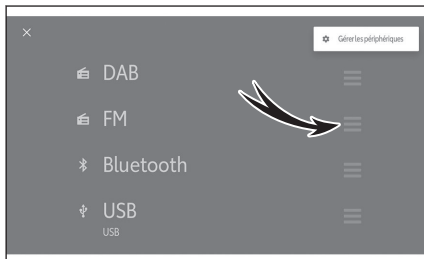

## Connexion d'un dispositif via le port USB

Connectez un dispositif tel qu'un Smartphone ou un lecteur portable.

### ● Connecter le câble USB au port.

Lorsque vous connectez un lecteur flash USB, connectez-le directement au port USB.

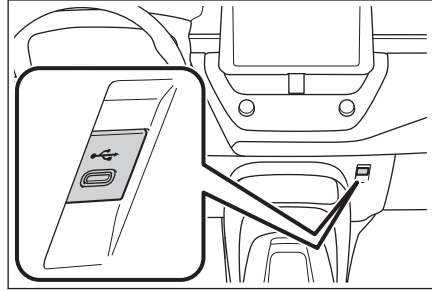

### 📄 INFORMATION

- L'affichage peut ne pas être possible, en fonction de votre dispositif.
- Lorsqu'un hub USB est utilisé pour connecter plusieurs dispositifs, les dispositifs autres que le premier dispositif reconnu ne peuvent pas être utilisés.\*1
- Reportez-vous au manuel d'instructions du câble USB et du dispositif à connecter.
- Utilisez une source d'alimentation telle que la batterie fournie avec le dispositif connecté. L'utilisation de la prise d'accessoires installée dans le véhicule peut provoquer une émission de bruit. Pour plus des détails sur la prise d'accessoires, reportez-vous à "Manuel du propriétaire".

### ⚠️ NOTE

- N'appuyez pas sur le dispositif connecté et ne le soumettez pas à une pression inutile. Le dispositif ou sa borne pourrait être endommagé.
- Maintenez le connecteur exempt de corps étrangers. Le dispositif ou son port pourrait être endommagé.





\*1 : Lecteur flash USB et iPod/iPhone

La prise en charge du hub USB ne peut pas être garantie.

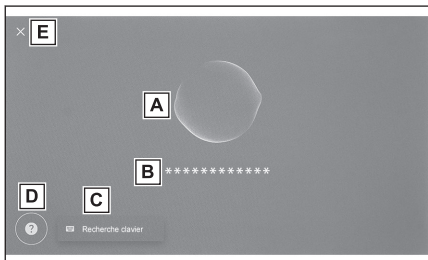
### Fonctionnement du système avec la commande vocale\*1

L'utilisation du système de commande vocale permet d'utiliser le système de navigation, l'audio, les appels téléphoniques mains libres, et bien d'autres fonctionnalités par des commandes vocales. Lors de l'utilisation de Toyota Link\*1, vous pouvez rechercher des informations en tirant profit du contenu sur le serveur cloud.



- A Affiche l'état de la reconnaissance vocale.
  - [  ]/[  ] : En attente de données vocales
  - [  ] : Écoute
  - [  ] : Traitement de la reconnaissance vocale
- B Affiche la réponse du système et les résultats de la reconnaissance sous forme de texte.
- C Affiche l'écran du clavier.

Permet de rechercher diverses informations à l'aide d'un clavier.
- D Affiche des exemples de commandes vocales dans une liste.

Vous pouvez vérifier les exemples de mots fréquemment utilisés dans les commandes vocales par fonction.
- E Ferme l'écran de commande vocale.

#### INFORMATION

- L'état de la connexion de Toyota Link\*1 peut s'afficher sur l'écran.

**[Pas de service en ligne]** : Il n'y a pas de contrats Toyota Link ou une langue a été sélectionnée dans laquelle les services Toyota Link ne sont pas disponibles.

**[Pas de connexion internet]** : Non connecté à internet.
- L'écran de commande vocale sera affiché sous forme de bannière pendant la conduite.
- Dans certaines situations, le nom du/des pays dans lequel un PDI ou une adresse peut être recherchée peut s'afficher sur l'écran.\*1

#### — Liens connexes —

Recherche d'informations à l'aide du clavier(P. 46)

\*1: Cette fonction n'est pas disponible dans certains pays ou certaines zones.

## Microphones

Des microphones sont installés respectivement des côtés conducteur et passager.

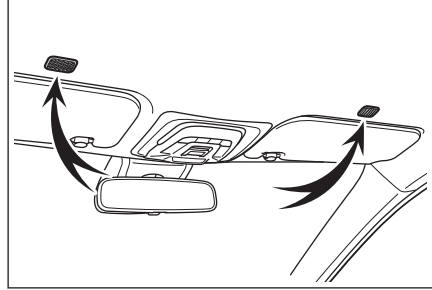

## Langues prises en charge

Cette fonction est compatible avec les langues suivantes:

### ■ Europe

- Prise en charge de la reconnaissance vocale en local : Anglais, allemand, français, espagnol, italien, russe, néerlandais, portugais, polonais, flamand, suédois, turc, tchèque, norvégien, danois, finnois, grec, slovaque, hongrois
- Prise en charge de la reconnaissance vocale sur le Cloud : Anglais, allemand, français, espagnol, italien, russe, néerlandais, portugais, polonais, flamand, suédois, turc, tchèque, norvégien, danois

### ■ Russie

Prise en charge de la reconnaissance vocale en local : Anglais, allemand, français, espagnol, italien, russe, néerlandais, portugais, polonais, flamand, suédois, turc, tchèque, norvégien, danois, finnois, grec, slovaque, hongrois

### Système de commande vocale\*1

La commande vocale peut être démarrée avec l'une des opérations suivantes:

#### ■ Appuyer sur la commande de conversation

Appuyez sur [  ] la commande de conversation située sur le volant.

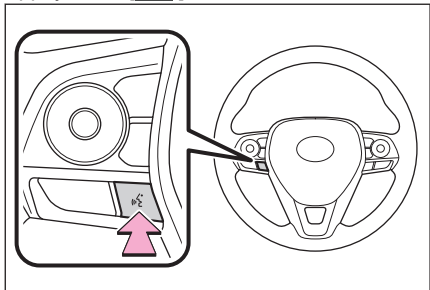

#### ■ Prononcez le mot de réveil

Dites "Hey Toyota".

- Le mot de réveil peut être changé sur l'écran des paramètres.
- Le mot de réveil peut être utilisé puis immédiatement suivi d'une commande vocale.

Exemple: "Hey Toyota, Aller dans un café à proximité"

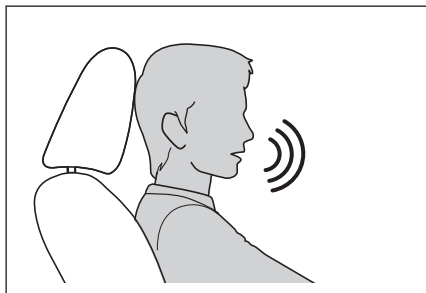

#### ■ Appuyez sur le bouton de microphone

Appuyez sur [  ] à l'écran.

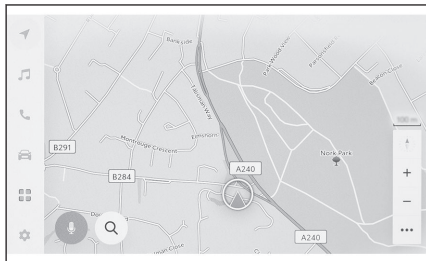

### INFORMATION

- Les opérations vocales peuvent s'effectuer depuis les sièges conducteur ou passager en activant le système de commande vocale à l'aide du mot de réveil. À cette occasion, les commandes vocales énoncées depuis des sièges autres que ceux prévus pour l'activation du système ne sont pas reconnues.
- Cependant, certaines fonctions ne sont pas disponibles pour une commande vocale énoncée depuis le siège du passager.

- Si le système de commande vocale été activé par l'aide de la commande de conversation ou du bouton du microphone, les commandes vocales ne peuvent être émises qu'à partir du siège du conducteur.
- Le système de commande vocale peut ne pas reconnaître les commandes si elles ne sont pas dites clairement. Tenez compte des points suivants lorsque vous l'utilisez:
  - Parlez d'une voix claire.
  - Fermez la fenêtre car les commandes peuvent ne pas être reconnues correctement en raison du bruit (bruit du vent ou bruit extérieur).
  - Si la climatisation souffle fort, les commandes risquent de ne pas être reconnues correctement. Réduisez donc la vitesse du ventilateur.
  - Si le volume de la musique est fort lorsque vous prononcez une commande, il se peut que celle-ci ne soit pas reconnue. Abaissez donc le volume de la musique.
  - Les commandes peuvent ne pas être reconnues si plusieurs personnes parlent en même temps.
- Vous pouvez interrompre l'invite vocale en prononçant une commande vocale.
- Vous pouvez activer ou désactiver l'invite vocale sur l'écran des paramètres de commande vocale.
- Vous pouvez régler le volume de la voix du système sur l'écran des paramètres du son et multimédia.

### — Liens connexes —



Changement des paramètres de commande vocale(P. 68)

Changement du mot de réveil pour démarrer le système de commande vocale(P. 68)

Modification des paramètres du son et multimédia(P. 90)

### Arrêt de la commande vocale

Les commandes vocales peuvent être arrêtées avec l'une des opérations suivantes:

- Dites "Annuler".
- Appuyez sur  dans l'écran de commande vocale.
- Appuyez et maintenez la commande  (commande de conversation) située sur le volant.

\*1: Cette fonction n'est pas disponible dans certains pays ou certaines zones.

### Prononciation d'une commande vocale\*1

Prononcez une commande vocale lorsque l'écran de commande vocale apparaît. Le système est capable de reconnaître un discours naturel.

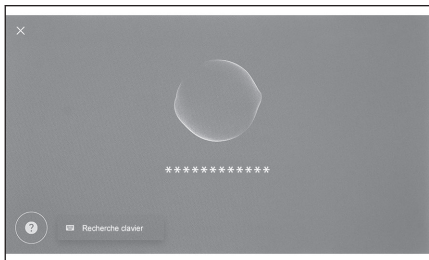

#### INFORMATION

- Les commandes peuvent ne pas être reconnues si elles sont dites avec un accent ou une formulation non standard.
- Si le système de commande vocale ne reconnaît pas des alias ou des abréviations lors de la recherche de noms de lieu et d'installations, prononcez le nom officiel.
- En prononçant clairement ce que vous voulez faire, il sera plus facile au système de commande vocale de reconnaître votre demande. Par exemple, lorsque vous recherchez une destination par nom, ne dites pas seulement le nom. Au lieu de cela, prononcez une phrase comprenant un nom et un verbe, comme "Aller dans un café à proximité".

### Liste de fonctionnalités

Il s'agit d'une liste des principales fonctionnalités que vous pouvez commander verbalement et des exemples de commandes vocales.

Les fonctions disponibles diffèrent selon le véhicule et le système équipé.

#### ■ Commandes courantes

Action	Exemple de commande vocale
Démarrer depuis le début	"Recommencer"
Arrêter la commande vocale	"Annuler"
Ouvrir des conseils pour les commandes vocales	"Aide"
Retour à l'écran précédent	"Revenir en arrière"
Sélectionner un numéro de liste	"Numéro 1"
Changer la page de liste	"Page suivante" "Page précédente"

#### ■ Recherche de destination\*2

La destination peut être définie à partir du nom, du genre, et de l'adresse de l'établissement.

\*1: Cette fonction n'est pas disponible dans certains pays ou certaines zones.

Action	Exemple de commande vocale
Rechercher un équipement	"Trouver une <catégorie de POI / Nom de POI>" "Aller à <catégorie de POI> sur la route"
Rechercher une adresse	"Allez à <adresse>"
Revenir à votre domicile	"Aller à la maison"

### ■ Fonctionnement du système de navigation\*2

La carte peut être consultée et la destination supprimée.

Action	Exemple de commande vocale
Changer le type de carte	"Changer la carte en 3D"
Changement d'échelle de carte	"Zoom avant" "Zoom arrière"
Afficher l'écran de carte	"Voir la carte"
Vérifier les informations de l'itinéraire	"Voir la durée du trajet"
Supprimer la destination	"Supprimer une destination"
Afficher l'historique des destinations	"Afficher l'historique de recherche des destinations"

### ■ Fonctionnement audio

Les opérations audio, comme la radio, la mémoire USB, l'audio Bluetooth®, peuvent être effectuées.

Les noms d'artistes, d'album, de morceaux enregistrés dans le média peuvent être spécifiés.

Ils peuvent également être spécifiés à partir du nom de la station de radio.\*3

Action	Exemple de commande vocale
Ajuster le volume	"Monter le volume" "Baisser le volume"
Mettre le volume en sourdine	"Couper le son"
Lire le morceau suivant/précédent	"Suivante" "Précédente"
Spécifiez un morceau à lire*4	"Écouter <artiste>" "Jouer <album>" "Écouter <chanson>"
Sélectionner une station radio	"Écouter <fréquence FM>" "Écouter <nom de la station FM>"*3
Changer de source audio	"Changer <source audio>"

### ■ Opérations du téléphone mains libres\*5

Des appels téléphoniques peuvent être passés avec un téléphone portable Bluetooth® connecté au véhicule.

Le nom et le type de téléphone, enregistrés dans les contacts, peuvent être spécifiés et à partir de là le numéro de téléphone peut être appelé.

## 1-4. Système de commande vocale

Action	Exemple de commande vocale
Appeler un contact dans votre répertoire	"Appeler <contacts>"
Appeler un numéro de téléphone	"Appeler <numéro de téléphone>"
Afficher l'historique des appels	"Voir mes appels récents"
Envoyer un message*6	"Envoyer un message à <nom du contact>"
Lire un message à voix haute	"Lire le message"
Afficher l'écran de connexion Bluetooth®	"Voir réglages de Bluetooth et périphériques"

### ■ Service de recherche d'informations\*2\*7

L'utilisation d'un service en ligne et la recherche d'informations peuvent s'effectuer.

Action	Exemple de commande vocale
Vérifier les informations météo	"Dis-moi la météo à Bruxelles demain"

### ■ Commande de climatisation

La température de la climatisation et la vitesse du ventilateur peuvent être réglés.

Action	Exemple de commande vocale
Activer ou désactiver la climatisation	"Allumer la climatisation automatique avant" "Éteindre la climatisation automatique avant"
Régler la température de la climatisation	"Augmenter la température" "Diminuer la température" "Température 25 degrés"
Régler la vitesse de ventilateur de la climatisation	"Augmenter la vitesse du ventilateur avant" "Diminuer la vitesse du ventilateur avant" "Ventilateur à 3"

### ■ Contrôle des équipements du véhicule\*2\*7

Des fonctions du véhicule comme l'ouverture et la fermeture des fenêtres peuvent s'effectuer.

Action	Exemple de commande vocale
Ouvrir ou fermer les vitres	"Baisser toutes les fenêtres" "Ferme toutes les fenêtres" "Baisser la vitre du conducteur" "Monte la fenêtre du conducteur"
Ouvrir ou fermer le toit ouvrant*2	"Je veux ouvrir le toit ouvrant" "Je veux fermer le toit ouvrant"
Activer les essuie-glace avant*5	"Nettoyer mon pare-brise"
Activer l'affichage tête haute*2*5	"Afficher l'affichage tête haute"
Afficher le compteur kilométrique*5	"Montre-moi l'odomètre"
Afficher le compteur journalier A*5	"Voir le voyage A"

### ■ Informations concernant le véhicule

Des informations, telles que la consommation de carburant et l'autonomie, peuvent être vérifiées.

Action	Exemple de commande vocale
Consulter la consommation de carburant	"Quelle est la consommation de carburant"
Vérifier l'autonomie	"Quelle est la distance d'autonomie"
Consulter la vitesse moyenne	"Quelle est la vitesse moyenne"

### ■ Réponse verbale à des notifications affichées

Des réponses verbales peuvent être faites pour des appels téléphoniques entrants et des messages reçus.

### — Liens connexes —

Changement des paramètres de commande vocale(P. 68)

\*2: Selon les modèles

\*3: Cette fonction n'est pas disponible dans certains pays ou certaines zones.

\*4: Vous pouvez lire la musique stockée sur un dispositif connecté via USB.

\*5: Les commandes vocales provenant du siège du passager ne sont pas reconnues.

\*6: La nouvelle fonction de message n'est disponible que pour les SMS. La fonction de réponse à un message est disponible pour les SMS et les MMS.

\*7: Un contrat Toyota Link est requis.

### Recherche d'informations à l'aide du clavier

Différentes informations peuvent être recherchées à l'aide du clavier.

#### 1 Appuyez sur [ ].

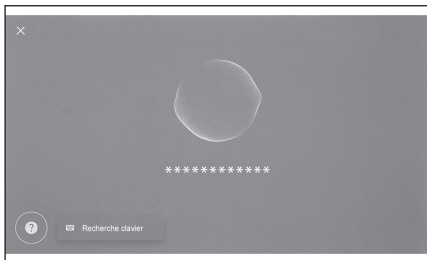

S'il existe un historique de recherche, l'écran d'historique s'affiche, vous permettant de faire une sélection dans l'historique.

#### 2 Sélectionnez la catégorie dans laquelle vous souhaitez effectuer une recherche.

**[Navigation]** : Entrez une adresse, un nom d'établissement, un numéro de téléphone, une zone, un nom de route, une intersection, une catégorie de PDI, etc.

**[Multimédia]** : Entrez un album, un artiste, un nom de chanson, une liste de lecture, un genre, une station de radio, etc.

**[Téléphone]** : Entrez un nom, un numéro de téléphone ou tout autre élément enregistré dans l'annuaire téléphonique.

**[Véhicule]** : Recherche en saisissant les éléments que vous désirez paramétrer.

**[Paramètres]** : Entrez le paramètre que vous souhaitez configurer, tel que le son et le téléphone.



#### 3 Entrez le mot clé de la recherche et appuyez sur [C'est parti].



#### 4 Lorsque la liste des résultats de la recherche s'affiche, appuyez sur l'élément souhaité.

##### INFORMATION

- L'utilisation de l'écran est limitée lorsque le véhicule est en mouvement.

- La recherche n'est pas disponible lorsque vous êtes connecté à Apple CarPlay/Android Auto.



<b>2-1. Configuration initiale du système multimédia</b>	
Enregistrement d'un conducteur ..	<b>50</b>
<b>2-2. Les différents réglages</b>	
Modification des différents paramètres .....	<b>55</b>
<b>2-3. Paramètres du conducteur</b>	
Modification et enregistrement d'un conducteur .....	<b>57</b>
Configuration de la méthode d'identification d'un conducteur .....	<b>60</b>
<b>2-4. Paramètres généraux</b>	
Modification des paramètres généraux du système multimédia .....	<b>63</b>
<b>2-5. Paramètres de l'écran</b>	
Changement des paramètres d'affichage de l'écran .....	<b>66</b>
<b>2-6. Paramètres de reconnaissance vocale</b>	
Changement des paramètres de commande vocale .....	<b>68</b>
<b>2-7. Paramètres du véhicule</b>	
Paramétrage des informations du concessionnaire .....	<b>70</b>
Modification des paramètres de sécurité .....	<b>71</b>
Mise à jour et vérification des informations du logiciel .....	<b>74</b>
<b>2-8. Paramètres de navigation</b>	
Paramètres du système de navigation .....	<b>77</b>
Changement des paramètres d'affichage de carte .....	<b>78</b>
Paramètres d'itinéraire .....	<b>80</b>
Paramètres de guidage .....	<b>83</b>
Paramètres de trafic .....	<b>85</b>
Autres paramètres .....	<b>86</b>
Étalonnage de la position/direction .....	<b>89</b>
<b>2-9. Paramètres de son et multimédia</b>	
Modification des paramètres du son et multimédia .....	<b>90</b>
Ajustement du son de chaque source .....	<b>93</b>
Ajustement de la qualité de l'image .....	<b>94</b>
Commutation des modes d'écran .....	<b>95</b>
<b>2-10. Paramètres Wi-Fi®</b>	
Modification des paramètres du Wi-Fi® .....	<b>96</b>
<b>2-11. Paramètres Bluetooth®</b>	
Paramétrage des dispositifs Bluetooth® .....	<b>98</b>

### Enregistrement d'un conducteur

Enregistrez un conducteur pour l'utilisateur principal comme configuration initiale du système multimédia.

En enregistrant un conducteur, vous pouvez sauvegarder certains multimédia, et divers autres paramètres dans Mes réglages pour chaque conducteur. Vous pouvez conduire le véhicule sans avoir à modifier les paramètres des autres conducteurs dans le cas où plusieurs conducteurs, tels que vos amis et votre famille, conduisent le véhicule.

Vous pouvez conduire le véhicule en mode invité si vous ne voulez pas utiliser Mes réglages.

### Mes réglages

Les paramètres multimédia et les autres paramètres du véhicule pour chaque conducteur peuvent être enregistrés et le conducteur concerné peut les charger lorsqu'il conduit la voiture.

- Vous pouvez enregistrer jusqu'à trois entrées Mes réglages.
- Le volume, le système de navigation, le système audio, etc., certains multimédia et paramètres du véhicule volume peuvent être enregistrés dans Mes réglages.
- Les paramètres sont automatiquement enregistrés dans Mes réglages actuel lorsqu'ils sont modifiés.
- L'historique de recherche, les paramètres individuels et d'autres informations privées peuvent être protégés par la création de Mes réglages.
- En enregistrant un dispositif pour identifier le conducteur, Mes réglages seront automatiquement chargés. Vous pouvez sélectionner un smartphone et une clé intelligente comme dispositif à enregistrer.

#### ■ Liaison à un compte Toyota\*1

- Un compte Toyota actif est requis pour utiliser Mes réglages.
- Si votre compte Toyota est connecté à l'application Toyota, Mes réglages peuvent être téléchargés à partir du cloud lors de la conduite d'un véhicule ayant un contrat de service Toyota Link valide et équipé du même modèle de système multimédia.
- Vous pouvez également consulter et modifier Mes réglages enregistrés sur l'application de Toyota.
- Le conducteur qui est enregistré comme propriétaire peut supprimer tous les conducteurs enregistrés dans le véhicule. Les conducteurs qui ne sont pas le propriétaire du véhicule ne peuvent pas supprimer Mes réglages du propriétaire.
- Les mêmes Mes réglages ne peuvent pas être utilisés dans un autre véhicule en même temps.
- La modification de certains paramètres multimédia met automatiquement à jour Mes réglages enregistrés dans le cloud et un écran informant le conducteur que Mes réglages ont été mis à jour apparaît.
- Certains paramètres multimédia sont sauvegardés dans le cloud, donc même si un conducteur est supprimé dans le véhicule, Mes réglages ne sont pas supprimés du cloud.

\*1: Cette fonction n'est pas disponible dans certains pays ou certaines zones.

## — Liens connexes —

Configuration de la méthode d'identification d'un conducteur (P. 60)

### Premier enregistrement d'un conducteur (Type A)

Un compte Toyota actif est requis pour utiliser Mes réglages.

- 1 **Après avoir placé le contact d'alimentation sur on, l'écran de sélection de langue s'affiche. Touchez la langue souhaitée.**

Sélectionnez la langue d'affichage lors de l'enregistrement du conducteur. Une fois terminé l'enregistrement du conducteur, la langue du système revient à la langue par défaut.

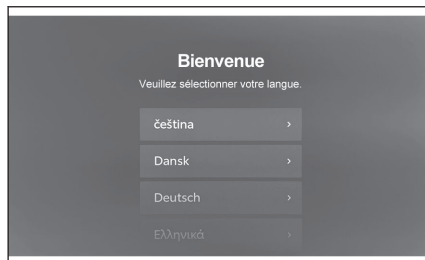

- 2 **Pour utiliser l'application Toyota sur un smartphone pour enregistrer un conducteur, appuyez sur [Associer].**

- Si vous n'avez pas installé l'application Toyota, appuyez sur [Obtenir l'application] et téléchargez-la à l'aide du QR code à l'écran.
- Si vous ne souhaitez pas enregistrer un conducteur, appuyez sur [Ne pas associer maintenant]. Si vous appuyez sur [Ne plus montrer ce réglage], l'écran d'enregistrement de conducteur ne sera plus affiché. La politique de confidentialité et les conditions d'utilisation s'affichent à l'écran. Appuyez sur [J'accepte].



- 3 **Ouvrez l'application Toyota sur un smartphone, suivez les instructions à l'écran et scannez le QR code, ou entrez le code de vérification pour enregistrer un conducteur.**

- 4 **Appuyez sur [J'accepte].**

Une fois l'enregistrement terminé, un message s'affiche et Mes réglages sont enregistrés.

- 5 **Après l'enregistrement de Mes réglages, enregistrez un dispositif permettant d'identifier le conducteur. Pour continuer la configuration, appuyez sur [Continuer].**

Vous pouvez également enregistrer un dispositif ultérieurement.

### 6 Enregistrez un dispositif sur l'écran de configuration du conducteur. En enregistrant un dispositif pour identifier le conducteur, Mes réglages seront automatiquement chargés.

- Vous pouvez enregistrer n'importe quel dispositif souhaité, tel qu'un une clé intelligente ou un smartphone dans Mes réglages.
- Vous pouvez enregistrer plusieurs dispositifs dans Mes réglages.

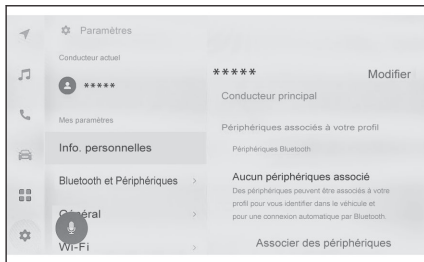

#### INFORMATION

Même s'il n'est pas enregistré dans Mes réglages, l'enregistrement peut être relancé sur l'écran de configuration du conducteur.

#### Liens connexes

Modification et enregistrement d'un conducteur(P. 57)

Configuration de la méthode d'identification d'un conducteur(P. 60)

### Premier enregistrement d'un conducteur (Type B)

#### 1 Après avoir placé le contact d'alimentation sur on, l'écran de sélection de langue s'affiche. Touchez la langue souhaitée.

Sélectionnez la langue d'affichage lors de l'enregistrement du conducteur. Une fois terminé l'enregistrement du conducteur, la langue du système revient à la langue par défaut.

Cet écran peut ne pas s'afficher dans certains pays ou certaines zones.

#### 2 Pour enregistrer un conducteur, appuyez sur [Créer].

Si vous ne souhaitez pas enregistrer un conducteur, appuyez sur [**Ne pas créer maintenant**]. Si vous appuyez sur [**Ne plus montrer ce réglage**], l'écran d'enregistrement de conducteur ne sera plus affiché.

#### 3 Entrez un nom de conducteur.

#### 4 Entrez le code PIN souhaité.

- Définissez un code PIN pour protéger la confidentialité du conducteur.
- Pour enregistrer un conducteur sans définir de code PIN, appuyez sur [**Ignorer**].

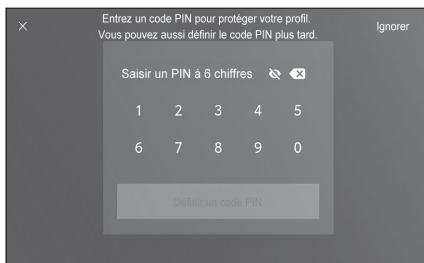

#### 5 Entrez de nouveau votre code PIN pour enregistrer le conducteur.

Une fois l'enregistrement terminé, un message s'affiche et Mes réglages sont enregistrés.

- 6 **Après l'enregistrement de Mes réglages, enregistrez un dispositif permettant d'identifier le conducteur. Pour continuer la configuration, appuyez sur [Continuer].**

Vous pouvez également enregistrer un dispositif ultérieurement.

- 7 **Enregistrez un dispositif sur l'écran de configuration du conducteur. En enregistrant un dispositif pour identifier le conducteur, Mes réglages seront automatiquement chargés.**

- Vous pouvez enregistrer n'importe quel dispositif souhaité, tel qu'une clé intelligente ou un smartphone dans Mes réglages.
- Vous pouvez enregistrer plusieurs dispositifs dans Mes réglages.

---

### Liens connexes

Configuration de la méthode d'identification d'un conducteur(P. 60)

#### Chargement automatique de Mes réglages

Prendre une clé intelligente ou un smartphone pour identifier le conducteur permet de charger automatiquement Mes réglages.

- Le véhicule détecte le dispositif enregistré dans Mes réglages lorsque le contact d'alimentation est placé sur ACC ou ON. Lorsqu'un dispositif enregistré est détecté, Mes réglages auquel le dispositif est affecté est automatiquement chargé.
- Si le dispositif enregistré dans Mes réglages n'est pas détecté, le véhicule est utilisé en mode conducteur invité.
- Le fait d'appuyer sur [**Paramètres**] permet d'afficher l'écran des paramètres du conducteur et de changer Mes réglages.
- Vous pouvez sélectionner une clé intelligente ou un smartphone comme dispositif pour identifier le conducteur.

#### INFORMATION

- Si plusieurs dispositifs enregistrés dans Mes réglages sont détectés, le conducteur est identifié sur la base des informations du dispositif détecté en premier. Si un dispositif hautement fiable est détecté par la suite, le résultat de la détection est mis à jour et Mes réglages modifiés.
- Parmi les dispositifs Bluetooth® enregistrés dans Mes réglages, seul le dispositif Bluetooth® du conducteur le plus récent sera détecté. L'identification du conducteur peut être retardée ou ne pas pouvoir être effectuée avant le démarrage du véhicule selon les conditions d'utilisation du dispositif Bluetooth®. Il est donc recommandé d'enregistrer une clé intelligente en plus des dispositifs Bluetooth®.

---

### Liens connexes

Modification et enregistrement d'un conducteur(P. 57)

Configuration de la méthode d'identification d'un conducteur(P. 60)

### Modification de Mes réglages

Vous pouvez sélectionner Mes réglages que vous voulez utiliser dans la liste des profils utilisateur enregistrée dans le véhicule.

- 1 Appuyez sur [  ] dans le menu principal.
- 2 À partir de "Profils sauvegardés", sélectionnez le nom de conducteur que vous voulez adopter.

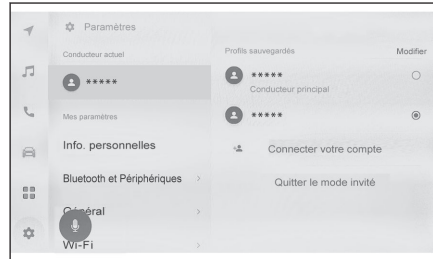

- 3 Entrez le code PIN ou le mot de passe.

- Un utilisateur doit être invité à saisir un mot de passe d'authentification au moment du changement de conducteur si le téléphone lié au conducteur sélectionné n'est pas connecté.
- Entrez le mot de passe défini dans l'application Toyota à la création de votre compte.
- Entrez le code PIN que vous avez défini en créant Mes réglages.
- Une fois Mes réglages modifiés, un message s'affiche à l'écran.

#### INFORMATION



Si le système détecte un appareil réglé sur des paramètres différents de Mes réglages, un message contextuel s'affiche. Appuyez sur [  ] permet de modifier Mes réglages.

## Modification des différents paramètres

Les différents paramètres liés au système multimédia peuvent être modifiés.

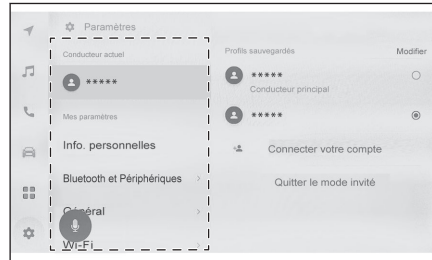
- 1 Appuyez sur [  ] dans le menu principal.
- 2 Sélectionnez l'élément souhaité.



Paramètre	Description
"Conducteur actuel"	
[  ] (nom de conducteur ou nom de véhicule) [  ] [Invité]	Affiche le nom du conducteur actuel. Appuyez pour parcourir ou enregistrer Mes réglages.(→ P.57)
"Mes paramètres"	
[Info. personnelles]	Enregistrez un dispositif pour identifier le conducteur.(→ P.60)
[Bluetooth et Périphériques]	Enregistrez ou modifiez un dispositif Bluetooth®.(→ P.98)
[Général]	Modifiez les paramètres de l'horloge, la langue d'affichage et d'autres paramètres multimédia généraux.(→ P.63)
[Wi-Fi]	Configurez les paramètres Wi-Fi® et autres paramètres avancés.(→ P.96)
[Affichage]	Ajustez le contraste et la luminosité de l'écran. etc.(→ P.66)
[Son et multimédia]	Modifiez les paramètres du volume vocal du système et de la source audio.(→ P.90)
[Navigation]	Modifiez les paramètres concernant l'affichage de carte et le guidage d'itinéraire.(→ P.77)
[Voix et recherche]	Modifiez les paramètres concernant la fonctionnalité de reconnaissance vocale.(→ P.68)
"Véhicule"	

## 2-2. Les différents réglages

---

Paramètre	Description
[Personnaliser le véhicule] <sup>*1</sup>	Modifiez les paramètres relatifs aux dispositifs du véhicule.
[Info. concessionnaire] <sup>*2</sup>	Enregistrez et supprimez les informations du concessionnaire.(→ P.70)
[Infos et sécurité]	Modifiez les paramètres liés à la sécurité et à la confidentialité.(→ P.71)
[MàJ du logiciel]	Vérifiez et mettez à jour les informations du logiciel.(→ P.74)



### INFORMATION



Pour des raisons de sécurité, certaines fonctions ne peuvent pas être utilisées lorsque le véhicule est en mouvement.

\*1: Reportez-vous au "Manuel du propriétaire".

\*2: Cette fonction n'est pas disponible dans certains pays ou certaines zones.

## Modification et enregistrement d'un conducteur

Le conducteur peut être enregistré ou modifié. En enregistrant un conducteur, des paramètres multimédia et divers autres paramètres du véhicule peuvent être enregistrés comme Mes réglages pour chaque conducteur.

- 1 Appuyez sur [  ] dans le menu principal.
- 2 Appuyez sur [  ] (Nom du conducteur ou nom du véhicule) ou [  ] [Invité] dans le sous-menu.
- 3 Sélectionnez l'élément souhaité.

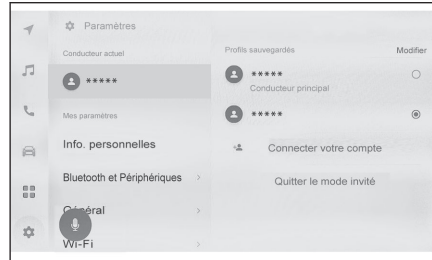



Paramètre	Description
"Profils sauvegardés"	Le conducteur enregistré dans le véhicule s'affichent dans une liste. Mes réglages peuvent être changés pour utilisation en appuyant sur le nom de conducteur désiré. Le fait d'appuyer sur [ <b>Modifier</b> ] vous permet de supprimer un conducteur enregistré.
[  ] [ <b>Connecter votre compte</b> ] / [ <b>Créer un profil</b> ]	Enregistrer un nouveau conducteur.
[ <b>Quitter le mode invité</b> ] / [ <b>Déconnexion</b> ]	Passez au conducteur invité. En utilisant le conducteur invité, les paramètres personnels peuvent être ajustés et non enregistrés dans une autre entrée Mes réglages. Lorsque vous confiez votre véhicule à une autre personne, appuyez sur [ <b>Quitter le mode invité</b> ] / [ <b>Déconnexion</b> ] pour masquer les informations personnelles du dispositif connecté. Cela permet de protéger des informations privées, telles que l'historique de recherche ou les paramètres personnels. Des valeurs de Mes réglages autres que ceux de l'historique de recherche ou les paramètres personnels seront appliqués aux conducteurs invités.

### INFORMATION

Pour des raisons de sécurité, ces paramètres ne peuvent pas être utilisés quand le véhicule est en mouvement.





### Création d'un nouveau conducteur (Type A)

- 1 Appuyez sur [  ] dans le menu principal.
- 2 Appuyez sur [  ] (Nom du conducteur ou nom du véhicule) ou [  ] [Invité] dans le sous-menu.
- 3 Pour utiliser l'application Toyota sur un smartphone pour enregistrer un conducteur, appuyez sur [Connecter votre compte].
- 4 Appuyez sur [Associer].
  - Si vous n'avez pas installé l'application Toyota, appuyez sur [Obtenir l'application] et téléchargez-la à l'aide du QR code à l'écran.
  - Si vous ne souhaitez pas enregistrer un conducteur, appuyez sur [Ne pas associer maintenant].
- 5 Ouvrez l'application Toyota sur un smartphone, suivez les instructions à l'écran et scannez le QR code, ou entrez le code de vérification pour enregistrer un conducteur.
- 6 Appuyez sur [J'accepte].

Une fois l'enregistrement terminé, un message s'affiche et Mes réglages sont enregistrés.
- 7 Après l'enregistrement de Mes réglages, enregistrez un dispositif permettant d'identifier le conducteur. Pour continuer la configuration, appuyez sur [Continuer].

Vous pouvez également enregistrer un dispositif ultérieurement.
- 8 Enregistrez un dispositif sur l'écran de configuration du conducteur. En enregistrant un dispositif pour identifier le conducteur, Mes réglages seront automatiquement chargés.
  - Vous pouvez enregistrer n'importe quel dispositif souhaité, tel qu'un une clé intelligente ou un smartphone dans Mes réglages.
  - Vous pouvez enregistrer plusieurs dispositifs dans Mes réglages.

### Création d'un nouveau conducteur (Type B)

- 1 Appuyez sur [  ] dans le menu principal.
- 2 Appuyez sur [  ] (Nom du conducteur ou nom du véhicule) ou [  ] [Invité] dans le sous-menu.
- 3 Appuyez sur [  ] [Créer un profil].
- 4 Entrez le nom de conducteur.
- 5 Entrez le code PIN souhaité.
  - Définissez un code PIN pour protéger la confidentialité du conducteur.
  - Pour enregistrer un conducteur sans définir de code PIN, appuyez sur [Ignorer].
- 6 Entrez de nouveau votre code PIN pour enregistrer le conducteur.

Une fois l'enregistrement terminé, un message s'affiche et Mes réglages sont enregistrés.
- 7 Après l'enregistrement de Mes réglages, enregistrez un dispositif permettant d'identifier le conducteur. Pour continuer la configuration, appuyez sur [Continuer].

Vous pouvez également enregistrer un dispositif ultérieurement.

**8 Enregistrez un dispositif sur l'écran de configuration du conducteur. En enregistrant un dispositif pour identifier le conducteur, Mes réglages seront automatiquement chargés.**

- Vous pouvez enregistrer n'importe quel dispositif souhaité, tel qu'un une clé intelligente ou un smartphone dans Mes réglages.
- Vous pouvez enregistrer plusieurs dispositifs dans Mes réglages.

---

**Liens connexes**

Configuration de la méthode d'identification d'un conducteur(P. 60)

## Configuration de la méthode d'identification d'un conducteur

Définissez un dispositif permettant d'identifier un conducteur. Lorsque le contact d'alimentation est placé sur ACC ou ON et qu'un dispositif enregistré est détecté, Mes réglages auxquels le dispositif est attribué sont automatiquement chargés. Vous pouvez sélectionner un smartphone et une clé intelligente comme dispositif à enregistrer.

- 1 Appuyez sur [  ] dans le menu principal.
- 2 Appuyez sur [Info. personnelles] dans le sous-menu.
- 3 Sélectionnez l'élément souhaité.

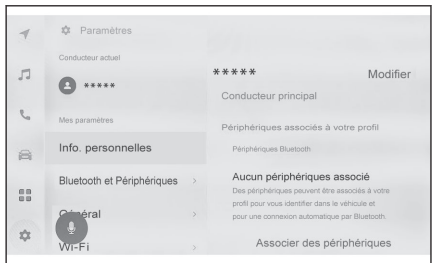

► Type A

Paramètre	Description
Nom du profil	Le nom du conducteur s'affiche. Appuyez sur <b>[Modifier]</b> pour modifier le nom de conducteur.
"Périphériques associés à votre profil"	
[Associer la clé]* <sup>1</sup> * <sup>2</sup>	Placez toutes les clés à puce à enregistrer dans le véhicule puis effectuez l'enregistrement . La(les) clé(s) enregistrées et attribuées à d'autres conducteurs ne peuvent pas être enregistrées. Lorsque le système d'accès intelligent et de démarrage est désactivé, la clé utilisée pour déverrouiller les portes est attribuée au conducteur.
[Associer la clé numérique]* <sup>1</sup> * <sup>2</sup> * <sup>3</sup>	Placez toutes les clés à puce digitales à enregistrer dans le véhicule puis effectuez l'enregistrement. La(les) clé(s) digitale(s) enregistrée(s) et attribuée(s) à un autre(d'autres) conducteur(s) ne peut(peuvent) pas être enregistrée(s). Étant donné que lorsque la clé électronique du véhicule est détectée avant une clé numérique enregistrée, la détection de la clé numérique est arrêtée, il est recommandé d'enregistrer à la fois la clé électronique et la clé numérique.

Paramètre	Description
"Périphériques Bluetooth"	Le conducteur est identifié au moyen d'un Smartphone ou d'un autre dispositif Bluetooth® et Mes réglages applicable sont chargés. Appuyez sur <b>[Associer des périphériques]</b> pour enregistrer.(→ P.116)
<b>[Réinitialiser les paramètres]</b>	Certains paramètres multimédia de Mes réglages sélectionnés seront réinitialisés.
<b>[Supprimer le conducteur]</b>	Supprime l'enregistrement pour Mes réglages sélectionnés. Si Mes réglages enregistrés pour le propriétaire du véhicule sont supprimés, tous Mes réglages enregistrés pour le véhicule seront supprimés.

### ► Type B

Paramètre	Description
Nom du profil	Le nom du conducteur s'affiche. Appuyez sur <b>[Modifier]</b> pour modifier le nom de conducteur.
"Périphériques associés à votre profil"	
"PIN"	Identifie le conducteur à l'aide de son code PIN et charge Mes réglages. Appuyez sur <b>[Définir un nouveau code PIN]</b> pour enregistrer.
<b>[Associer la clé]<sup>*1*2</sup></b>	Placez toutes les clés à puce à enregistrer dans le véhicule puis effectuez l'enregistrement . La(les) clé(s) enregistrées et attribuées à d'autres conducteurs ne peuvent pas être enregistrées. Lorsque le système d'accès intelligent et de démarrage est désactivé, la clé utilisée pour déverrouiller les portes est attribuée au conducteur.
<b>[Associer la clé numérique]<sup>*1*2*3</sup></b>	Placez toutes les clés à puce digitales à enregistrer dans le véhicule puis effectuez l'enregistrement. La(les) clé(s) digitale(s) enregistrée(s) et attribuée(s) à un autre(d'autres) conducteur(s) ne peut(peuvent) pas être enregistrée(s). Étant donné que lorsque la clé électronique du véhicule est détectée avant une clé numérique enregistrée, la détection de la clé numérique est arrêtée, il est recommandé d'enregistrer à la fois la clé électronique et la clé numérique.

## 2-3. Paramètres du conducteur

---

Paramètre	Description
"Périphériques Bluetooth"	Le conducteur est identifié au moyen d'un Smartphone ou d'un autre dispositif Bluetooth® et Mes réglages applicable sont chargés. Appuyez sur [ <b>Associer des périphériques</b> ] pour enregistrer.(→ P.116)
[Réinitialiser les paramètres]	Certains paramètres multimédia de Mes réglages sélectionnés seront réinitialisés.
[Supprimer le conducteur]	Supprime l'enregistrement pour Mes réglages sélectionnés.

\*1: Reportez-vous au "Manuel du propriétaire".

\*2: Pas d'utilisation possible avec les véhicules de flotte tels que les voitures de location.

\*3: Selon les modèles

## Modification des paramètres généraux du système multimédia

Vous avez la possibilité de modifier les paramètres de temps, la langue d'affichage et d'autres paramètres généraux du système multimédia.

- 1 Appuyez sur [  ] dans le menu principal.
- 2 Appuyez sur [Général] dans le sous-menu.
- 3 Sélectionnez l'élément souhaité.

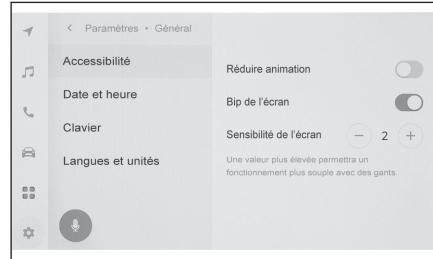

### ● [Accessibilité]

Paramètre	Description
[Réduire animation]	Réduire les animations affichées au changement d'écran.
[Bip de l'écran]	Activer ou désactiver le son émis lorsque vous touchez l'écran.
[Sensibilité de l'écran]	Ajuster la sensibilité de l'écran au toucher.

### ● [Date et heure]

Paramètre	Description
[Défini automatiquement]* <sup>1</sup>	Utiliser les informations GPS et les données cartographiques pour régler automatiquement l'heure. La désactivation vous permet de régler définir manuellement l'heure et le fuseau horaire.
"Heure"	
[format de 24 heures]	Basculer entre l'affichage de l'heure entre les formats 24 heures et 12 heures.
[Fuseau horaire]	Lorsque [Défini automatiquement] est désactivé, vous pouvez définir le fuseau horaire.
[Heure d'été]	Lorsque [Défini automatiquement] est désactivé, vous pouvez définir l'heure d'été sur [Auto]* <sup>1</sup> , [Activé], ou [Désactivée].

## 2-4. Paramètres généraux

Paramètre	Description
[Définir l'heure automatiquement]	Lorsque [Défini automatiquement] est désactivé, vous pouvez décider de régler l'heure automatiquement à l'aide du GPS. La désactivation vous permet de régler l'heure manuellement.
[Régler l'heure manuellement]	Lorsque l'option [Définir l'heure automatiquement] est désactivée, vous pouvez régler l'heure manuellement.
"Date"	
[Format]	Changer le format d'affichage de la date.

### ● [Clavier]

Paramètre	Description
"Historique"	
[Mémoriser le clavier]	Activez le système pour mémoriser les résultats d'entrée du clavier.
[Suppr. l'historique clavier]	Supprimez l'historique d'apprentissage du texte au clavier.
[Effacer l'historique de recherche]	Supprimer l'historique de recherche du clavier.

### ● [Langues et unités]

Paramètre	Description
[Langue]* <sup>2</sup>	Changer de langues. Les langues affichées à l'écran et la langue des annonces vocales du système changent.
[Langue du système]* <sup>2</sup>	Changer la langue affichée à l'écran.
[Langue de la voix]* <sup>2</sup>	Changer la langue des annonces vocales du système.
"Mesures"	
[Défini automatiquement]	Définit automatiquement les unités d'affichage pour la distance, la consommation de carburant, etc., en fonction des informations sur le pays.
[Unité d'infos trajet]	Lorsque [Défini automatiquement] est désactivé, vous pouvez régler manuellement l'unité d'affichage de la consommation de carburant.

\*1: Avec fonction de navigation

\*2: Cette fonction n'est pas disponible dans certains pays ou certaines zones.



**INFORMATION**

Réglez la langue d'Apple CarPlay/Android Auto à l'aide du dispositif connecté.

## Changement des paramètres d'affichage de l'écran

Vous avez la possibilité d'ajuster le contraste et la luminosité de l'écran.

- 1 Appuyez sur [  ] dans le menu principal.
- 2 Appuyez sur [Affichage] dans le sous-menu.
- 3 Sélectionnez l'élément souhaité.

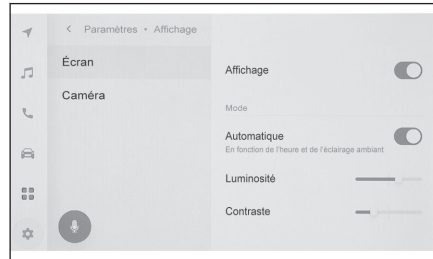

### ● [Écran]

Paramètre	Description
[Affichage]	Déterminez si l'affichage de l'écran doit être activé ou désactivé. Si l'écran est éteint, rien ne sera affiché à l'écran et seul le son sera lu. Pour afficher à nouveau l'écran, appuyez sur l'écran et touchez le bouton au centre de l'écran.
"Mode"	
[Automatique]*1	L'écran peut automatiquement être passé du mode jour ou nuit lorsque les phares s'allument ou s'éteignent.
[De jour (clair)]	Lorsque [Automatique] est désactivé, l'écran peut être passé manuellement en mode jour.
[De nuit (foncé)]	Lorsque [Automatique] est désactivé, l'écran peut être passé manuellement en mode nuit.
[Luminosité]	Ajustez la luminosité de l'écran.
[Contraste]	Ajustez le niveau de contraste de l'écran.

### ● [Caméra]

Paramètre	Description
"Écran de la caméra"	
[Luminosité]	Ajustez la luminosité de l'écran.
[Contraste]	Ajustez le niveau de contraste de l'écran.

 **INFORMATION**

- Pour plus de détails sur la manière de régler la qualité de l'image audio, voir "Ajustement de la qualité de l'image" (→ P.94).
- Même si l'écran est éteint, le GPS continue à suivre l'emplacement actuel du véhicule.
- Lorsque l'écran est éteint
  - Même si l'écran est éteint, il peut s'afficher temporairement, par exemple lorsque vous appuyez sur la commande de conversation au volant ou lorsque la position de changement de vitesse est réglée sur "R".
  - Si vous touchez l'écran alors que l'affichage est éteint, le bouton de déverrouillage s'affiche au centre de l'écran. Pour afficher l'écran, appuyez sur le bouton de déverrouillage. Si aucune opération n'est effectuée pendant 3 secondes, l'écran s'éteint à nouveau.

\*1 : Selon la situation, par exemple lors du stationnement, il se peut que le mode jour et le mode nuit ne puissent pas être modifiés automatiquement.

## Changement des paramètres de commande vocale\*1

Les paramètres relatifs à la fonctionnalité de reconnaissance vocale peuvent être modifiés.

- 1 Appuyez sur [  ] dans le menu principal.
- 2 Appuyez sur [Voix et recherche] dans le sous-menu.
- 3 Sélectionnez l'élément souhaité.



Paramètre	Description
"Reconnaissance vocale"	
[Mot d'activation]	Changez le mot de réveil qui démarre la commande vocale.(→ P.68)
[Définir un mot d'activation personnalisé]	Définissez un mot quelconque pour le mot de réveil qui démarre la commande vocale.
[Bouton micro]	Affichez ou masquez [  ].
"Retour vocal"	
[Invite vocale]	Activez ou désactivez les invites vocales.
"Notification"	
[Assistance vocale]	Vous pouvez répondre oralement à un appel téléphonique entrant et à des messages reçus.

## Changement du mot de réveil pour démarrer le système de commande vocale

- 1 Appuyez sur [  ] dans le menu principal.
- 2 Appuyez sur [Voix et recherche] dans le sous-menu.
- 3 Appuyez sur [Mot d'activation].

\*1: Cette fonction n'est pas disponible dans certains pays ou certaines zones.

#### 4 Sélectionnez le mot de réveil souhaité dans la liste.

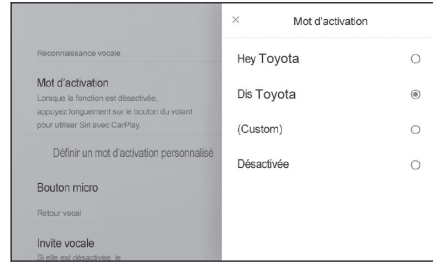

#### INFORMATION



- Si vous souhaitez définir un mot personnalisé, appuyez sur **[Définir un mot d'activation personnalisé]** et entrez préalablement le mot que vous souhaitez en utilisant le clavier.
- Si le mot de réveil personnalisé est trop court, le système de commande vocale risque de ne pas pouvoir le reconnaître lorsqu'on lui parle. Utilisez un mot de réveil d'au moins 3 syllabes.

## Paramétrage des informations du concessionnaire\*1

Vous pouvez enregistrer et supprimer les informations du concessionnaire. L'enregistrement des informations du concessionnaire qui assure l'entretien de votre véhicule vous permet de le contacter à partir de l'écran des paramètres lorsque vous voulez prendre rendez-vous pour un entretien.

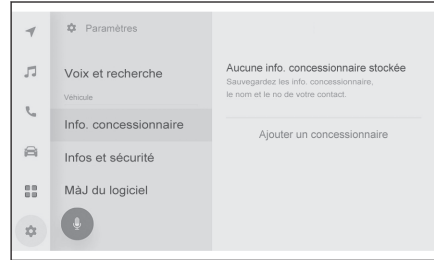
- 1 Appuyez sur [  ] dans le menu principal.
- 2 Appuyez sur [Info. concessionnaire] dans le sous-menu.
- 3 Sélectionnez l'élément souhaité.



Paramètre	Description
[Ajouter un concessionnaire]	Enregistre le concessionnaire préféré, le nom du contact et le numéro de téléphone.
Nom du concessionnaire	Affiche le nom du concessionnaire enregistré. Appuyer sur [  ] permet de modifier les informations.
"Nom du contact"	Affiche le nom du contact enregistré. Appuyer sur [  ] permet de modifier les informations.
"Numéro de téléphone"	Affiche le numéro de téléphone enregistré. Appuyer sur [  ] permet de modifier les informations.
[Suppr. concessionnaire]	Supprimez les informations du concessionnaire.

\*1: Cette fonction n'est pas disponible dans certains pays ou certaines zones.

## Modification des paramètres de sécurité

Vous avez la possibilité de modifier les paramètres liés à la sécurité et la confidentialité.

- 1 Appuyez sur [  ] dans le menu principal.
- 2 Appuyez sur [Infos et sécurité] dans le sous-menu.
- 3 Sélectionnez l'élément souhaité.

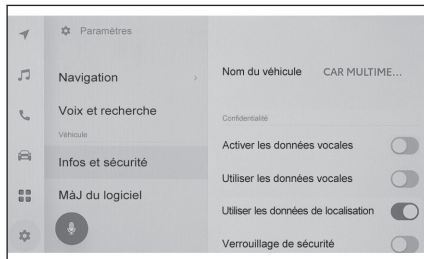

Paramètre	Description
[Nom du véhicule]	Affiche le nom du système (nom du véhicule). Il s'agit du nom de dispositif affiché lors de la recherche d'un dispositif Bluetooth® à partir d'un dispositif externe. Vous pouvez modifier ce nom en appuyant dessus.
"Clés numériques"*1*2*3	
[Activer les clés numériques]	Permet d'activer l'utilisation de clés numériques.
[Supprimer clés numériques]	Permet de supprimer des clés numériques enregistrées. Lorsque vous supprimez la clé numérique, effectuez cette opération dans une zone bénéficiant d'une bonne réception DCM. En cas d'échec de la suppression de la clé numérique, attendez environ 1 minute et réessayez.
"Confidentialité"	
[Activer les données vocales]*3	Sélectionner pour activer/désactiver le transfert de données via le service de communication. Lorsqu'il est désactivé, le service de communication n'est pas disponible. Lorsqu'il est désactivé, la politique de confidentialité et les conditions d'utilisation s'affichent à l'écran. Appuyez sur [J'accepte].

Paramètre	Description
[Utiliser les données vocales]* <sup>3</sup>	Sélectionner pour activer/désactiver le transfert de données vocales via le service de communication. Lorsqu'elles sont désactivées, les données vocales ne sont pas disponibles via le service de communication. Lorsqu'il est désactivé, la politique de confidentialité et les conditions d'utilisation s'affichent à l'écran. Appuyez sur [ <b>J'accepte</b> ].
[Utiliser les données de localisation]	Permet de définir des informations de localisation lorsque vous utilisez le service de communication. La désactivation de ce paramètre désactive aussi certains services exploitant des informations de localisation.
[Verrouillage de sécurité]	Permet d'activer le verrouillage de sécurité avec protection par mot de passe pour protéger vos informations personnelles. Lorsqu'il est activé, il vous faudra saisir le mot de passe requis lorsque la batterie 12 volt est remplacée ou que le système multimédia est retiré du véhicule.
[Réinitialiser le mot de passe de verrouillage de sécurité]	Permet de réinitialiser le mot de passe de verrouillage de sécurité.
[Sécurité à distance]* <sup>3</sup>	L'état de fonctionnement de la sécurité à distance s'affiche.
[Réinitialisation système]	Permet de réinitialiser toutes les données du système et de restaurer les paramètres par défaut réalisés en usine.

 **INFORMATION**

- La communication peut être coupée après la réinitialisation du système. Dans ce cas, redémarrez le système.
- Après avoir initialisé toutes les informations, toutes les données du système de multimédia le seront également et reviendront aux valeurs d'usine par défaut. Il n'est pas possible de revenir à l'état antérieur à l'initialisation.

**Liens connexes**

Redémarrage du système(P. 15)

\*1: Selon les modèles

\*2: Reportez-vous au "Manuel du propriétaire".

\*3: Cette fonction n'est pas disponible dans certains pays ou certaines zones.

## Configuration du verrouillage de sécurité

- 1 Appuyez sur [  ] dans le menu principal.
- 2 Appuyez sur [Infos et sécurité] dans le sous-menu.
- 3 Appuyez sur [Verrouillage de sécurité].
- 4 Appuyez sur [OK].
- 5 Définissez un mot de passe contenant entre 4 et 15 caractères alphanumériques.
- 6 Saisissez à nouveau votre mot de passe.

Un message s'affiche et le verrouillage de sécurité est activé.



### INFORMATION

- Une fois qu'un mot de passe a été défini, si le système est réinitialisé après le remplacement de la batterie 12 volt ou le retrait du système multimédia du véhicule, un mot de passe doit être saisi pour faire fonctionner le système multimédia. Saisissez le mot de passe que vous avez défini.
- Si le mot de passe est saisi incorrectement un certain nombre de fois, l'accès à la saisie du mot de passe ne sera plus autorisé. Dans ce cas, demandez à votre concessionnaire Toyota de déverrouiller le système.
- Pour garantir la sécurité, n'utilisez pas à plusieurs reprises le même mot de passe ou un mot que l'on peut trouver dans le dictionnaire lorsque vous définissez un mot de passe.

## Mise à jour et vérification des informations du logiciel

Vérifiez et mettez à jour les informations du logiciel. Le logiciel est mis à jour dans le but d'améliorer les fonctions et le fonctionnement du système multimédia pour une utilisation plus fluide.

- 1 Appuyez sur [  ] dans le menu principal.
- 2 Appuyez sur [MàJ du logiciel] dans le sous-menu.
- 3 Sélectionnez l'élément souhaité.

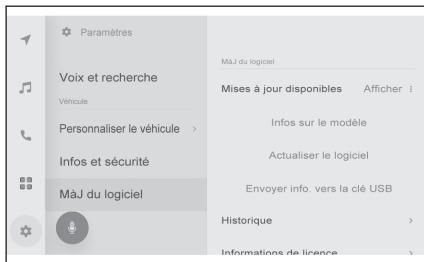

Paramètre	Description
"MàJ du logiciel"	
[Mises à jour disponibles]	Appuyez sur [Afficher] pour vérifier les informations de mise à jour du logiciel. Après avoir vérifié si une mise à jour est disponible et le contenu de la mise à jour, les données mises à jour peuvent être téléchargées et la mise à jour du logiciel peut être installée. Si aucune donnée de mise à jour n'est disponible, [Aucune mise à jour disponible] s'affiche.
[Infos sur le modèle]	Vérifiez la version actuelle du logiciel etc.
[Actualiser le logiciel]	Mise à jour du logiciel. Cette option ne sera pas affichée si aucune donnée de mise à jour n'est disponible.
[Historique]	Vérifiez l'historique de mises à jour du logiciel. Ce paramètre ne sera pas affiché s'il n'y a pas d'historique des mises à jour.
[Informations de licence]	Vérifiez les informations de licence logicielle.
[Notification de mise à jour]*1	Active ou désactive la notification des mises à jour logicielles.

## Mise à jour du logiciel\*2

Utilisez l'une des méthodes suivantes pour mettre à jour le logiciel:

- Mettez à jour le logiciel en utilisant le module de communication de données (DCM)\*2

\*1: Cette fonction n'est pas disponible dans certains pays ou certaines zones.

## ● Mettez à jour le logiciel en utilisant le Wi-Fi®

### INFORMATION

- Les données cartographiques ne peut pas être mis à jour avec ce service.
- Certaines opérations ne peuvent pas être effectuées pendant la mise à jour du logiciel.
- Pour toute question, prenez contact avec un revendeur Toyota ou un réparateur Toyota agréé, ou tout autre réparateur digne de confiance.

### NOTE

- La mise à jour du logiciel est à vos risques et périls.
- Une fois le logiciel mis à jour, il est impossible de rétablir la version précédente.
- Le logiciel de mise à jour ne peut être utilisé que sur ce système. Il ne peut être utilisé sur aucun autre dispositif.
- Selon le contenu de la mise à jour du logiciel, certains paramètres peuvent être réinitialisés. Si cela se produit, reconfigurez les paramètres applicables après la mise à jour du logiciel.
- Bien que les fonctions de base soient possibles pendant la mise à jour du logiciel, le fonctionnement peut être lent. Dans la mesure du possible, ne faites pas fonctionner le système.
- Après la mise à jour du logiciel, le serveur de distribution de Toyota Motor Corporation sera automatiquement informé que la mise à jour est terminée. Notez que Toyota Motor Corporation n'utilise pas les informations qu'elle reçoit à d'autres fins que la mise à jour du logiciel. Des frais de communication peuvent également vous être facturés en fonction de votre abonnement.

## Mise à jour du logiciel en utilisant le DCM\*<sup>3</sup> ou Wi-Fi®

Ce système accède régulièrement au serveur de distribution pour vérifier la présence de mises à jour logicielles.

1. Suivez les instructions sur l'écran de notification de mise à jour logicielle pour vérifier et accepter le contenu et les conditions de la mise à jour.
  - Le téléchargement des données de mise à jour va commencer. Une fois les données téléchargées, l'installation commence. (L'opération demande environ 10 à 15 minutes)
  - Le temps nécessaire au téléchargement et à l'installation peut augmenter en fonction de l'environnement de communication. Si vous mettez sur OFF le contact d'alimentation pendant l'installation du logiciel, l'installation reprend au prochain démarrage du véhicule.
  - Une fois la mise à jour terminée, un message s'affiche à l'écran.
  - Si le système doit être redémarré, un message s'affiche. Le fait d'appuyer sur [Oui] redémarre le système.
  - Pour vérifier l'historique des mises à jour du logiciel, appuyez sur [Historique] à l'écran de l'historique des mises à jour du logiciel.

\*2 : Cette fonction n'est pas disponible dans certains pays ou certaines zones.

### ■ Mise à jour manuelle du logiciel

1. Appuyez sur [  ] dans le menu principal.
2. Appuyez sur [**MàJ du logiciel**] dans le sous-menu.
3. Appuyez sur [**Afficher**] dans "Mises à jour disponibles".
4. Suivez les instructions à l'écran pour vérifier et accepter le contenu et les conditions de la mise à jour.
  - Le téléchargement des données de mise à jour va commencer. Une fois les données téléchargées, l'installation commence. (L'opération demande environ 10 à 15 minutes)
  - Le temps nécessaire au téléchargement et à l'installation peut augmenter en fonction de l'environnement de communication. Si vous mettez sur OFF le contact d'alimentation pendant l'installation du logiciel, l'installation reprend au prochain démarrage du véhicule.
  - Une fois la mise à jour terminée, un message s'affiche à l'écran.
  - Si le système doit être redémarré, un message s'affiche. Le fait d'appuyer sur [**Oui**] redémarre le système.
  - Pour vérifier l'historique des mises à jour du logiciel, appuyez sur [**Historique**] à l'écran de l'historique des mises à jour du logiciel.

#### **INFORMATION**

- Si des données de mise à jour critiques sont disponibles sur le serveur de distribution, un message s'affiche. Appuyez sur [**OK**] pour télécharger les données de mise à jour.
- Les conditions suivantes doivent être remplies pour utiliser le Wi-Fi® pour mettre à jour le logiciel:
  - Le système doit être connecté à un point d'accès Wi-Fi® (par ex. domicile, travail, etc.)
  - Le véhicule doit être à un endroit offrant un accès au Wi-Fi®
  - Les paramètres de communication doivent être définis sur [**Wi-Fi**]

\*3: Cette fonction n'est pas disponible dans certains pays ou certaines zones.

## Paramètres du système de navigation

Les paramètres du système de navigation permettent de modifier différents paramètres, comme la couleur de la carte, la taille du texte, etc.

- 1 Appuyez sur [  ] dans le menu principal.
- 2 Appuyez sur [Navigation].
- 3 Touchez la rubrique souhaitée.
  - Paramètres d'affichage de carte
  - Paramètres d'itinéraire
  - Paramètres de guidage
  - Paramètres de mise à jour de carte
  - Paramètres de trafic
  - Autres paramètres

---

### Liens connexes

Changement des paramètres d'affichage de carte(P. 78)

Paramètres d'itinéraire(P. 80)

Paramètres de guidage(P. 83)

Paramètres de trafic(P. 85)

Autres paramètres(P. 86)

Version de la base de données de carte et zone de couverture(P. 171)

## Changement des paramètres d'affichage de carte

- 1 Appuyez sur [  ] dans le menu principal.
- 2 Appuyez sur [Navigation].
- 3 Appuyez sur [Affichage carte].
- 4 Touchez la rubrique souhaitée.

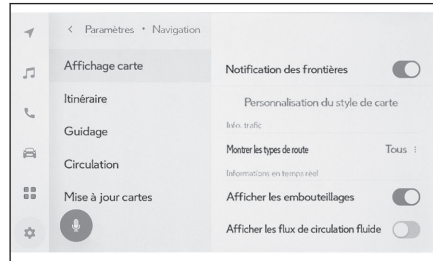

Paramètre	Contenu
[Notification des frontières]* <sup>1</sup>	Appuyez pour activer/désactiver le paramètre de guidage frontalier. Lorsque cette fonction est activée, un guidage vocal est fourni lors du passage d'une frontière. De plus, des informations sur les limites de vitesse et les règles de conduite pour ce pays sont affichées.
[Personnalisation du style de carte]	Appuyez pour modifier les paramètres de personnalisation de l'affichage de carte.
"Info. trafic"	
[Montrer les types de route]	Appuyez pour modifier le paramètre de route le type de route de l'affichage des informations routières. Après avoir sélectionné le type de route souhaité, appuyez sur [OK].
"Informations en temps réel"	
[Afficher les embouteillages]	Appuyez pour activer/désactiver l'affichage des ralentissements et des embouteillages, en fonction des informations actuelles.
[Afficher les flux de circulation fluide]	Appuyez pour activer/désactiver l'affichage des routes à circulation libre, sur la base des informations actuelles.
[Alerte d'incident de circulation]	Appuyez pour activer/désactiver l'affichage d'avertissement d'incident de circulation.
[Afficher les paramètres des icônes POI]	Appuyez pour changer les paramètres d'icône de points d'intérêt (PDI).

Paramètre	Contenu
[Paramètres d'affichage 3D]	Appuyez pour modifier l'angle d'affichage de la carte 3D.
[Suggestion de stationnement dans la rue]	Appuyez pour activer/désactiver les suggestions de stationnement dans la rue.
[Langue de la carte]**1	Appuyez pour changer la langue de la carte. Après avoir appuyé sur [Région] ou [Langue du système], appuyez sur [OK].

\*\*1: Système avec navigation intégrée

### Paramètres de personnalisation de l'affichage de carte

Vous avez la possibilité de changer la couleur de la carte et la taille du texte.

- 1 Appuyez sur [  ] dans le menu principal.
- 2 Appuyez sur [Navigation].
- 3 Appuyez sur [Personnalisation du style de carte].
- 4 Touchez la rubrique souhaitée.

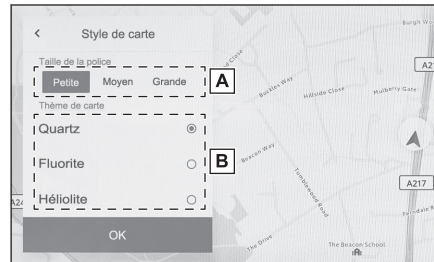

- A** Appuyez sur cette option pour changer la taille du texte sur l'affichage de la carte.
- B** Appuyez pour changer la couleur de la carte.

- 5 Appuyez sur [OK].



### Paramètre de l'angle d'affichage

Vous avez la possibilité de régler l'angle d'affichage de la carte 3D.

- 1 Appuyez sur [  ] dans le menu principal.
- 2 Appuyez sur [Navigation].
- 3 Appuyez sur [Paramètres d'affichage 3D].
- 4 Appuyez sur [  ] (augmente l'angle) ou [  ] (diminue l'angle).
- 5 Appuyez sur [OK].

## Paramètres d'itinéraire

- 1 Appuyez sur [  ] dans le menu principal.
- 2 Appuyez sur [Navigation].
- 3 Appuyez sur [Itinéraire].
- 4 Touchez la rubrique souhaitée.

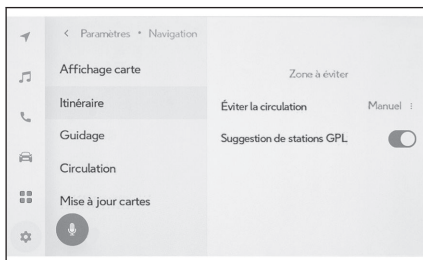

Paramètre	Contenu
[Zone à éviter]	Appuyez pour enregistrer et modifier les zones à éviter.
[Éviter la circulation] <sup>*1</sup>	Appuyez pour modifier le réglage de la fonction d'évitement du trafic. Après avoir appuyé sur [Auto], [Manuel] ou [Désactivé], appuyez sur [OK].
[Suggestion de stations GPL]	L'affichage automatique de la liste des stations-service peut être activé/désactivé.

### Liens connexes

Écran de liste des résultats de recherche(P. 156)

Écran de carte de l'itinéraire complet(P. 160)

## Paramètres des zones à éviter

Si vous savez qu'une zone est en travaux, qu'elle est fermée ou qu'elle présente fréquemment des embouteillages, vous pouvez l'enregistrer comme une zone à éviter, et les itinéraires qui évitent cette zone seront recherchés.

- 1 Appuyez sur [  ] dans le menu principal.
- 2 Appuyez sur [Navigation].
- 3 Appuyez sur [Itinéraire].
- 4 Appuyez sur [Zone à éviter].



\*1: Cette fonction n'est pas disponible dans certains pays ou certaines zones.

## 5 Touchez la rubrique souhaitée.

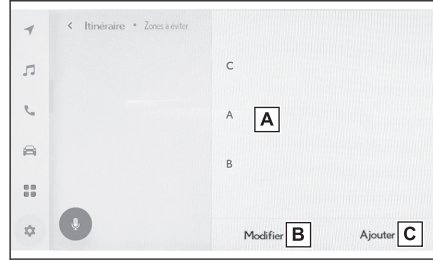
- A Affiche une liste des zones enregistrées à éviter. Appuyez pour modifier la zone appuyée à éviter.
- B Appuyez pour supprimer une zone enregistrée à éviter.
- C Appuyez pour enregistrer une zone à éviter.



## Enregistrement de zones à éviter

- 1 Appuyez sur [  ] dans le menu principal.
- 2 Appuyez sur [Navigation].
- 3 Appuyez sur [Itinéraire].
- 4 Appuyez sur [Zone à éviter].
- 5 Appuyez sur [Ajouter].
- 6 Faites défiler la carte pour rechercher une zone à éviter.
- 7 Appuyez sur [Terminé].  
L'étendue de la zone à éviter est affichée sous la forme d'un carré jaune.
- 8 Appuyez sur [  ] (augmenter) ou [  ] (diminuer) pour définir l'étendue de la zone à éviter puis appuyez sur [Terminé].
- 9 Après avoir modifié les éléments souhaités sur l'écran de modification, appuyez sur [OK].

### INFORMATION

- S'il n'y a pas d'autres itinéraires que ceux passant par une zone à éviter, le résultat de la recherche peut inclure des itinéraires dans la zone à éviter.
- La minimisation d'une zone à éviter peut la transformer en l'affichant sous la forme d'un [  ] (point mémoire à éviter). Des itinéraires par autoroute et par mer dans des zones paramétrées comme étant à éviter peuvent être inévitables dans les résultats de la recherche. Paramétrez séparément le point mémoire spécifique à éviter sur la route.

## Modification de zones à éviter

- 1 Appuyez sur [  ] dans le menu principal.
- 2 Appuyez sur [Navigation].
- 3 Appuyez sur [Itinéraire].
- 4 Appuyez sur [Zone à éviter].
- 5 Appuyez sur la zone à éviter que vous voulez modifier.

## 2-8. Paramètres de navigation



### 6 Appuyez sur le paramètre que vous voulez modifier.

- A Appuyez pour modifier le nom de la zone à éviter.
- B Touchez pour modifier la zone à éviter et l'étendue de la zone à éviter.

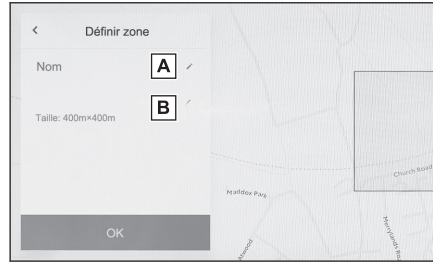
### 7 Appuyez sur [OK].



## Suppression de zones à éviter

- 1 Appuyez sur [  ] dans le menu principal.
- 2 Appuyez sur [Navigation].
- 3 Appuyez sur [Itinéraire].
- 4 Appuyez sur [Zone à éviter].
- 5 Appuyez sur [Modifier].
- 6 Appuyez sur [  ] de la zone à éviter que vous souhaitez supprimer.
  - [Tout supprimer]: Supprimer toutes les zones à éviter.
  - [Annuler]: Annuler la suppression des zones à éviter.
- 7 Appuyez sur [Terminé].

## Paramètres de guidage

- 1 Appuyez sur [  ] dans le menu principal.
- 2 Appuyez sur [Navigation].
- 3 Appuyez sur [Guidage].
- 4 Touchez la rubrique souhaitée.

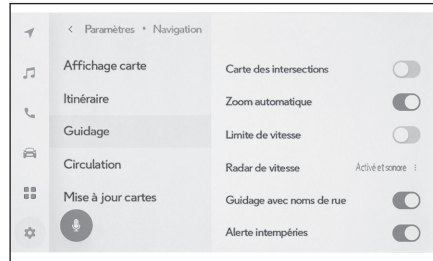

Paramètre	Contenu
[Carte des intersections]	Appuyez pour activer/désactiver l'affiche d'intersection élargi.
[Zoom automatique]	Appuyez pour activer/désactiver le zoom automatique.
[Limite de vitesse] <sup>*1*2</sup>	Appuyez pour activer/désactiver les informations sur la limite de vitesse.
[Radar de vitesse] <sup>*1*2</sup>	Appuyez pour modifier les paramètres d'affichage des icônes de caméra de vitesse. Après avoir appuyé sur [Activé], [Activé et sonore] ou [Désactivé], appuyez sur [OK].
[Guidage avec noms de rue]	Appuyez pour activer/désactiver le guidage par nom de rue.
[Alerte intempéries] <sup>*2*3</sup>	Appuyez pour activer/désactiver les alertes météo.
[Guidage alerte embouteillage]	Appuyez pour activer/désactiver le guidage vocal en cas d'embouteillage.
[Guidage vocal points de repère] <sup>*1</sup>	Appuyez pour activer/désactiver le guidage vocal Repères.
[Langue guide]	Appuyez pour modifier la langue du guidage vocal. <ul style="list-style-type: none"> <li>● Après avoir appuyé sur la langue, appuyez sur [OK].</li> <li>● Bien que la langue générale de guidage vocal puisse être modifiée, le paramètre de langue pour les noms de lieux spécifiques ne peut pas être modifié.</li> </ul>

\*1: Système avec navigation intégrée

— **Liens connexes** —

---

Écrans d'affichage de voies(P. 167)

Caméras de vitesse(P. 149)

\*2: Cette fonction n'est pas disponible dans certains pays ou certaines zones.

\*3: Cette fonction est affichée lors de l'utilisation de la navigation connectée.

## Paramètres de trafic

Des informations sur le trafic, telles que des avertissements sur les embouteillages ou les incidents de circulation, peuvent être mises à disposition.

- 1 Appuyez sur [  ] dans le menu principal.
- 2 Appuyez sur [Navigation].
- 3 Appuyez sur [Info. trafic].
- 4 Touchez la rubrique souhaitée.



Paramètre	Contenu
<b>[Paramètres TMC]</b>	
<b>[Auto]</b>	Un appui change les paramètres de réception des informations de circulation.
<b>[Progression de la réception]</b>	
<b>[Fréquence]</b>	Appuyez pour changer la fréquence. (Lorsque le paramètre de réception automatique TMC est désactivé)
<b>[Nom de la station]</b>	Affiche le nom de la station.
<b>[Situations d'urgence]</b>	Appuyez pour afficher la liste des situations d'urgence. Appuyez sur liste pour afficher les détails.

## Autres paramètres

- 1 Appuyez sur [  ] dans le menu principal.
- 2 Appuyez sur [Navigation].
- 3 Appuyez sur [Autre].
- 4 Touchez la rubrique souhaitée.

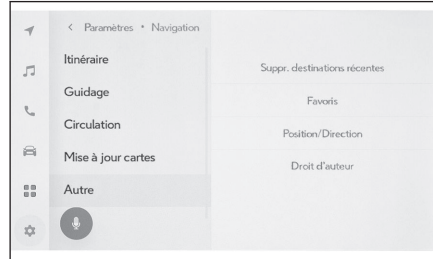

Paramètre	Contenu
[Suppr. destinations récentes]	Appuyez pour supprimer l'historique des destinations. Après avoir sélectionné les destinations que vous souhaitez supprimer, sélectionnez [OK]. Pour tout supprimer, appuyez sur [Tout supprimer], puis appuyez sur [OK].
[Favoris]	Appuyez pour modifier les favoris.
[Position/Direction]	Appuyez pour corriger la position de votre véhicule.
[Droit d'auteur]	Appuyez pour afficher les droits d'auteur.

## Paramètres des favoris

- 1 Appuyez sur [  ] dans le menu principal.
- 2 Appuyez sur [Navigation].
- 3 Appuyez sur [Autre].
- 4 Appuyez sur [Favoris].
- 5 Touchez la rubrique souhaitée.

- A Affiche une liste des favoris enregistrés. Appuyez pour modifier le favori sélectionné.
- B Appuyez pour supprimer un favori enregistré.

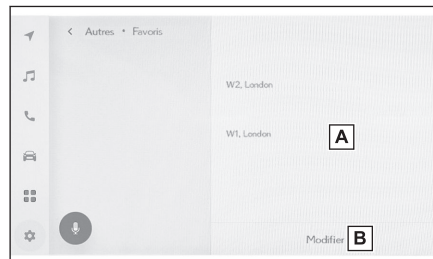

## Enregistrement des favoris

Pour enregistrer un point comme favori, lorsque la carte défile ou que l'écran d'information pour un point est affiché, appuyez sur [  ] pour enregistrer le point.

### ► Lorsque la carte défile

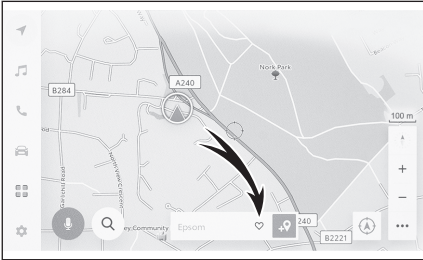

### ► Écran d'information pour un point



## INFORMATION

Il est possible d'enregistrer jusqu'à 400 éléments dans les favoris.

## — Liens connexes —

Affichage d'informations pour un point(P. 145)

Écran de carte de l'itinéraire complet(P. 160)

## Modification de la liste de favoris

- 1 Appuyez sur [  ] dans le menu principal.
- 2 Appuyez sur [Navigation].
- 3 Appuyez sur [Autre].
- 4 Appuyez sur [Favoris].
- 5 Appuyez sur le favori que vous voulez modifier.

### 6 Touchez la rubrique souhaitée.

- A Modifiez le nom de votre favori.
- B Modifiez le numéro de téléphone.
- C Appuyez pour enregistrer le point actuel comme domicile.
- D Appuyez pour enregistrer le point actuel comme point fréquemment visité.
- E Modifiez l'icone affichée sur la carte.

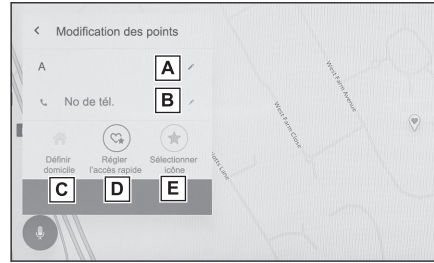



### 7 Appuyez sur [OK].

#### INFORMATION

Lorsqu'un point fréquemment visité est enregistré, il est affiché en haut de la liste des favoris lors de la définition d'une destination.

### Suppression d'un favori

- 1 Appuyez sur [  ] dans le menu principal.
- 2 Appuyez sur [Navigation].
- 3 Appuyez sur [Autre].
- 4 Appuyez sur [Favoris].
- 5 Appuyez sur [Modifier].
- 6 Appuyez sur [  ] du favori que vous voulez supprimer.
  - [Tout supprimer]: Supprimez tous les favoris.
  - [Annuler]: Annulez la suppression des favoris.
- 7 Appuyez sur [Terminé].

## Étalonnage de la position/direction

Pendant la conduite, le repère de position actuelle est automatiquement corrigé par les signaux GPS. Si la réception GPS est mauvaise en raison de votre position actuelle, il est possible de régler le repère de position actuelle manuellement.

- 1 Appuyez sur [  ] dans le menu principal.
- 2 Appuyez sur [Navigation].
- 3 Appuyez sur [Autre].
- 4 Appuyez sur [Position/Direction].
- 5 Faites défiler la carte jusqu'au point souhaité et appuyez sur [OK].
- 6 Appuyez sur une flèche pour ajuster la direction du repère de position actuelle et appuyez sur [OK].

**Modification des paramètres du son et multimédia**

- 1 Appuyez sur [  ] dans le menu principal.
- 2 Appuyez sur [Son et multimédia] dans le sous-menu.
- 3 Sélectionnez l'élément souhaité.

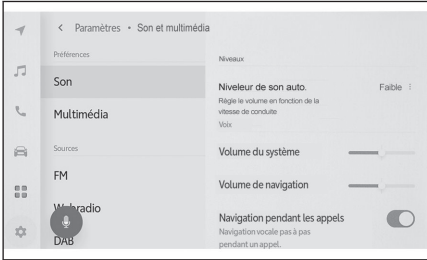

● [Son] > [Niveaux]

Paramètre	Contenu
[Niveleur de son auto.]	TypeA : Permet d'ajuster automatiquement le volume en fonction de la vitesse du véhicule. TypeB : Le niveau d'ajustement automatique du volume audio en fonction de la vitesse du véhicule peut être réglé. Comparé au réglage [Faible], le réglage [Élevé] permet d'augmenter encore le volume et de l'amener à un niveau optimal lors d'une conduite à grande vitesse.

● [Son] > [Voix]

Paramètre	Contenu
[Volume du système]	Ajuste le volume de guidage du système.
[Volume de navigation]	Ajuste le volume du guidage vocal pour l'écran de navigation.
[Navigation pendant les appels]	Activez ou désactivez cette fonction pour interrompre le guidage vocal du système de navigation pendant un appel téléphonique.
[Contrôle adaptatif du volume]	Augmente automatiquement le volume du guidage vocal lorsque vous conduisez sur une voie rapide.
[Volume aide à la conduite]*1	Ajuste le volume du système d'aide à la conduite

● [Multimédia] > [Général]

Paramètre	Contenu
[Afficher la pochette]	Affiche la pochette d'un album de musique, par exemple.

● [FM] > [FM]

Paramètre	Contenu
[Liste de stations]	Réorganise la liste des stations.

Paramètre	Contenu
[Activer la radio FM]* <sup>2</sup>	Masque le bouton [FM] sur l'écran de sélection de source.
[Information routière FM]	Change automatiquement de station lorsque les informations routières commencent sur une station de radiodiffusion FM.
[Fréquence alternative FM]	Passé à une autre fréquence offrant une meilleure réception lorsque le signal s'affaiblit pour une station de radiodiffusion FM.
[Changement de code régional]	Permet de passer à la diffusion locale sur le même réseau de programmes.
[Texte radio FM]	Affiche le texte radio de la station de station de radiodiffusion FM.

● [Webradio]\*<sup>2</sup>

Paramètre	Contenu
[Activer la webradio]	Lorsque la réception radio se détériore, le système passe à la radio IP.
[Passer au flux IP]	Les paramètres peuvent être modifiés pour le passage à la radio IP. <ul style="list-style-type: none"> <li>• Lorsque vous avez défini [Auto], la commutation se fait automatiquement.</li> <li>• Un paramètre [À la demande] signale une demande de commande.</li> </ul>
[Métadonnées/illustrations améliorées]	Utilise la technologie de reconnaissance radio Gracenote. <ul style="list-style-type: none"> <li>• Affiche les logos de la liste de favoris et de stations.</li> <li>• Modifie les noms de catégories de la liste de stations.</li> <li>• Met à jour automatiquement la liste de stations.</li> </ul>

● [DAB]\*<sup>2</sup>

Paramètre	Contenu
[Information routière]	Change automatiquement de stations au début d'informations routières sur DAB.
[Actualités du service]	Change automatiquement de station en cas de diffusion d'une annonce DAB (par exemple, actualités, informations météorologiques, alertes ou avertissements). <ul style="list-style-type: none"> <li>• Une fois l'annonce terminée, le système reprend le programme précédent.</li> <li>• Les annonces d'alarme sont diffusées même si ce paramètre est désactivé.</li> </ul>
[Fréquence alternative]	Passé à une autre fréquence offrant une meilleure réception lorsque le signal s'affaiblit pour DAB.
[Texte radio]	Affiche le texte radio à partir de DAB.

## 2-9. Paramètres de son et multimédia

---

Paramètre	Contenu
[Diaporama]	Affiche les images du diaporama. La disponibilité du diaporama dépend du service.



### INFORMATION

En tournant le bouton [VOL ] ou en appuyant sur les commandes [VOL +] / [VOL -] pendant une annonce de guidage vocal du système, vous pouvez régler le volume du guidage vocal.

\*1: Selon les modèles

\*2: Cette fonction n'est pas disponible dans certains pays ou certaines zones.

## Ajustement du son de chaque source

Permet d'ajuster la qualité de son et l'équilibre du volume de chaque source.

- 1 Appuyez sur [🎵] dans le menu principal.
- 2 Appuyez sur [Sources].
- 3 Appuyez sur la source du son à régler.
- 4 Appuyez sur [⋮].

Selon la source, passez à la procédure 6.

- 5 Appuyez sur [Son].

- 6 Définissez chaque élément.

"Aigus" : Règle le niveau des aigus.

"Moyen" : Réglage du niveau des médiums.

"Graves" : Règle le niveau des basses.

Fader et balance : Permet d'ajuster le fader et la balance en déplaçant le [●].

Appuyez sur [Recentrer] pour revenir au centre.

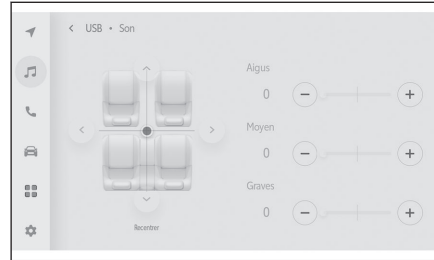



### INFORMATION

Permet d'ajuster les aigus, les médiums et les graves indépendamment pour chaque source.

### Ajustement de la qualité de l'image

Ajuste le contraste et la luminosité de l'image.

- 1 Appuyez sur [  ] dans le menu principal.
- 2 Appuyez sur [Sources].
- 3 Appuyez sur la source dont vous voulez ajuster la qualité d'image.
- 4 Appuyez sur [  ].
- 5 Appuyez sur [Écran].  
La commande s'affiche en mode vidéo.
- 6 Appuyez sur [Affichage].
- 7 Définissez chaque élément.

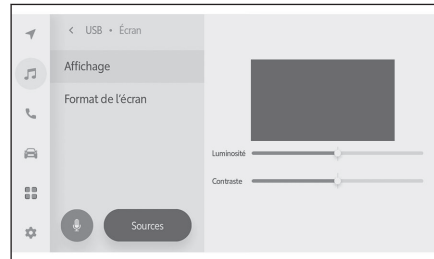

"Luminosité" : Permet de régler la luminosité.

"Contraste" : Permet de régler le contraste.



## Commutation des modes d'écran

Basculez entre la vidéo normale et la vidéo grand écran.

- 1 Appuyez sur [  ] dans le menu principal.
- 2 Appuyez sur [Sources].
- 3 Appuyez sur la source pour lequel le mode d'écran va commuter.
- 4 Appuyez sur [  ].
- 5 Appuyez sur [Écran].  
Le bouton s'affiche en mode vidéo.
- 6 Appuyez sur [Format de l'écran].
- 7 Sélectionnez le mode souhaité.

**[Normal]** : Affiche la vidéo d'entrée dans un rapport d'aspect 4:3.

**[Étiré]** : Agrandit l'affichage de la vidéo d'entrée pour l'adapter à l'écran.

**[Agrandi]** : Agrandit l'affichage de la vidéo d'entrée de manière égale dans les directions verticale et horizontale.

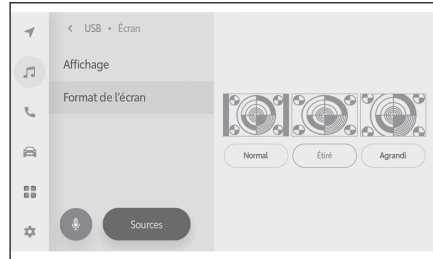

### INFORMATION

- Le mode réglable varie en fonction du mode vidéo.
- Des bandes noires peuvent être ajoutées pour restreindre la zone d'affichage de la vidéo afin d'éviter que la vidéo ne paraisse étrange.

## Modification des paramètres du Wi-Fi®

Modifiez les paramètres du Wi-Fi®.

- 1 Appuyez sur [  ] dans le menu principal.
- 2 Appuyez sur [Wi-Fi] dans le sous-menu.
- 3 Définissez chaque élément.

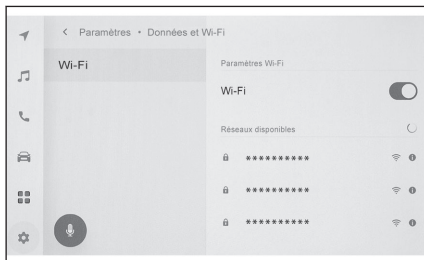

● "Paramètres Wi-Fi"

Paramètre	Contenu
[Wi-Fi]	Active ou désactive la fonction Wi-Fi®.

- Un message peut s'afficher en fonction des paramètres du système multimédia. Effectuez l'opération en suivant les instructions à l'écran.
- Activer le [Wi-Fi] va afficher les réseaux disponibles à proximité.
- La désactivation du [Wi-Fi] va déconnecter la connexion Wi-Fi®.

● "Réseaux disponibles" ("Réseaux disponibles" s'affiche quand le [Wi-Fi] est activé.)

Paramètre	Contenu
Nom du réseau auquel se connecter (SSID réseau)	Se connecte au réseau sur lequel vous avez appuyé.
Nom de l'écran réseau (Réseau SSID) [  ]	Affiche l'écran d'informations sur le réseau.

- Le nom du réseau peut s'afficher en double lorsque plusieurs adresses MAC partagent le même réseau.
- Vous pouvez afficher au maximum 30 favoris. La liste est automatiquement mise à jour toutes les 6 secondes.
- Si plusieurs dispositifs utilisent le même nom de réseau (SSID réseau), il ne peut pas identifier le dispositif à utiliser. Si vous utilisez plusieurs dispositifs, utilisez des noms de réseau (SSID) différents pour chaque dispositif.

● Écran d'informations réseau (s'affiche lorsque [  ] est sélectionné pour le nom de réseau.)

Paramètre	Contenu
[Connexion auto] <sup>*1</sup>	Active ou désactive le paramètre de connexion automatique lors de la recherche de réseaux.

Paramètre	Contenu
"SSID réseau"	Affiche le nom du réseau (SSID réseau).
"Adresse MAC"	Affiche l'adresse MAC du réseau.
"Sécurité"	Affiche le protocole de sécurité du réseau.
"Bande de fréquences"	Affiche la fréquence du réseau.
<b>[Oublier ce réseau]*<sup>1</sup></b>	Supprime l'historique des connexions du réseau sélectionné dans le système multimédia. Le réseau supprimé sera reconnu comme un réseau qui n'a jamais été connecté au système auparavant.

- **[Oublier ce réseau]** ne déconnecte pas la connexion réseau actuelle en Wi-Fi®. Les informations réseau ne sont pas mémorisées et ne permettront pas de vous reconnecter à ce réseau Wi-Fi® au redémarrage du Wi-Fi®.



#### INFORMATION

- L'historique des connexions réseau conserve jusqu'à 20 éléments, en supprimant le plus ancien lorsqu'un nouveau est enregistré.
- Les réseaux non sécurisés ne sont pas enregistrés dans l'historique des connexions réseau.

#### Liens connexes

Précautions à prendre lorsque vous utilisez des dispositifs Wi-Fi®(P. 118)

Connexion à un réseau en utilisant le Wi-Fi®(P. 120)

\*1 : Seuls les réseaux ayant un historique de connexion avec le système multimédia sont affichés.

### Paramétrage des dispositifs Bluetooth®

Il est possible de définir comment utiliser le système de multimédia et le dispositif connecté en Bluetooth®.

#### INFORMATION

- Les détails des paramètres sont définis séparément pour chacun des dispositifs Bluetooth®.
- L'audio peut sauter si l'appel mains libres est sélectionné pendant la lecture audio Bluetooth®.
- Selon le modèle de dispositif Bluetooth®, il peut être nécessaire d'effectuer des opérations sur le dispositif Bluetooth®.
- Il est impossible de sélectionner un dispositif Bluetooth® pendant un appel d'urgence.
- Les paramètres ne peuvent pas être sélectionnés pendant la conduite.
- Il peut ne pas être possible de sélectionner les paramètres selon l'état du dispositif Bluetooth®.

- 1 Appuyez sur [  ] dans le menu principal.
- 2 Appuyez sur [Bluetooth et Périphériques] dans le sous-menu.
- 3 Appuyez sur le dispositif Bluetooth® à configurer dans le sous-menu.

Rien ne s'affiche à moins qu'au moins un dispositif Bluetooth® ne soit enregistré.

- 4 Définissez chaque élément.

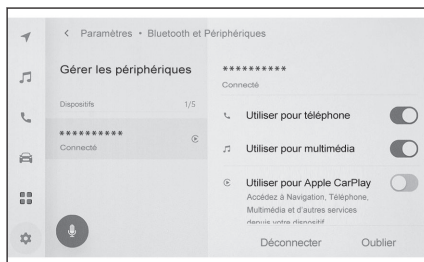

Paramètre	Contenu
[Utiliser pour téléphone]	Active ou désactive la fonction d'appel mains libres.*1*2
[Utiliser pour multimédia]	Active ou désactive la fonction audio.*1*2
[Utiliser pour Apple CarPlay]	Active ou désactive la fonction Apple CarPlay.*1*2
[Utiliser pour Android Auto]	Active ou désactive la fonction Android Auto.*1*2*3
[Config mot de passe sécurisé]	Permet de changer manuellement le mot de passe de connexion sans fil de l'appareil Android Auto dans des cas tels que lorsque le mot de passe s'avère vulnérable.*4

Paramètre	Contenu
[Définir un périphérique secondaire]	Définit le dispositif comme secondaire.*5
[Suppr. le paramètre du périphérique secondaire]	Supprime le dispositif comme dispositif secondaire.
[Déconnecter]	Déconnecte un dispositif Bluetooth® depuis le système multimédia.*6
[Oublier]	Permet de supprimer les dispositifs Bluetooth® enregistrés.

## ● "Volume"

Paramètre	Contenu
[Sonnerie]	Permet de régler le volume des sonneries.*7
[Volume reçu]	Permet de régler le volume de récepteur.*7
[Nouveau message]	Permet de régler le volume pour les messages entrants.

## ● "Général"

Paramètre	Contenu
[Sonnerie]	La sonnerie pour les appels mains libres peut être réglée comme suit. <ul style="list-style-type: none"> <li>• Règle la sonnerie définie pour le téléphone portable comme sonnerie pour le système de multimédia.</li> <li>• Règle la sonnerie existante.</li> <li>• Permet au système de lire à haute voix le nom de la personne qui appelle.*8</li> </ul>
[Tonalité message]	La sonnerie des messages entrants peut être réglée comme suit. <ul style="list-style-type: none"> <li>• Réglez sur la sonnerie existante des messages entrants.</li> <li>• Réglez sur la sourdine.</li> <li>• Réglée pour que le système lise à haute voix le nom de l'expéditeur.*8</li> </ul>
[Trier les contacts par]	L'affichage des noms enregistrés dans vos contacts peut être modifié comme suit. <ul style="list-style-type: none"> <li>• Trie les contacts par le prénom.</li> <li>• Trie les contacts par le nom.</li> </ul>
[Lecture auto. des messages]	Active ou désactive la fonction automatique de lecture à voix haute des messages.*8
[Effacer l'historique des appels]	Supprime les données d'historique d'appel mains libres.*9

## ● "Synchronisation"

Paramètre	Contenu
<b>[Synchroniser les contacts]</b>	Active ou désactive le transfert automatique des contacts, des favoris et de l'historique vers le système multimédia. Lorsque le paramètre passe de activé à désactivé, le transfert automatique du répertoire du téléphone débute. Certains modèles de téléphones portables n'autorisent pas le transfert des favoris.
<b>[Afficher les images des contacts]</b>	Active ou désactive l'affiche de l'image de contact. L'image de contact ne peut pas être téléchargée sur le système de multimédia sauf si <b>[Synchroniser les contacts]</b> est activé.

### — Liens connexes —

Précautions à prendre lorsque vous utilisez des dispositifs Bluetooth®(P. 104)

Spécifications et profils compatibles Bluetooth®(P. 107)

Précautions à prendre lors d'un appel mains libres(P. 202)

Précautions relatives à la lecture dispositif audio Bluetooth®(P. 194)

Précautions à prendre lors de l'utilisation d'Apple CarPlay et d'Android Auto(P. 123)

Définition d'un dispositif Bluetooth® comme dispositif principal(P. 116)

- \*1: Affiché uniquement lorsque le dispositif Bluetooth® peut exécuter cette fonction. Basculer cette fonction en activée ou désactivée affiche ou cache les fonctions liées, ou les active ou les désactive. Ceci ne peut pas être utilisé pour des appels ou de l'audio lorsque Apple CarPlay ou Android Auto est activé. Il en est de même dans le sens inverse.
- \*2: La connexion avec cette fonction sera déconnectée si le bouton est désactivé. En cas de connexion avec un appareil, par exemple en cas de connexion automatique, la fonction désactivée ne s'activera pas automatiquement. La connexion avec cette fonction sera activée si le bouton est allumé.
- \*3: Si les réglages **[Utiliser pour Android Auto]** sont désactivés tandis que Android Auto est utilisé, les réglages **[Utiliser pour téléphone]** sont activés.
- \*4: Cette fonction n'est pas disponible dans certains pays ou certaines zones.
- \*5: Ce paramètre peut être utilisé lorsqu'un pilote a été enregistré et que le périphérique Bluetooth® pris en charge par le HFP n'a pas été défini comme périphérique principal. Appuyez sur **[Définir un périphérique secondaire]** pour définir le dispositif comme dispositif secondaire. L'ordre de priorité pour la connexion des appareils Bluetooth® est le suivant: dispositif principal, dispositif secondaire et dernier dispositif dans l'historique des connexions.
- \*6: Les fonctions connectées se coupent. Il est possible que le dispositif ne se connecte pas automatiquement à la fonction, même s'il est reconnecté.
- \*7: Le volume du haut-parleur du téléphone portable et du système multimédia ainsi que le volume de la sonnerie peuvent être synchronisés. Le volume du haut-parleur du système multimédia et le volume de la sonnerie ne peuvent pas être liés au téléphone cellulaire, selon le modèle de téléphone portable.
- \*8: Cette fonction n'est pas disponible dans certaines langues.
- \*9: S'affiche quand un téléphone portable dont l'option **[Synchroniser les contacts]** est désactivée est connecté.

Définition d'un dispositif Bluetooth® comme dispositif secondaire(P. 117)

Enregistrement d'un conducteur(P. 50)

Modification et enregistrement d'un conducteur(P. 57)



**3-1. Utilisation de la fonction Bluetooth®**

Précautions à prendre lorsque vous utilisez des dispositifs Bluetooth® .....	<b>104</b>
Spécifications et profils compatibles Bluetooth® .....	<b>107</b>
Enregistrement d'un dispositif Bluetooth® depuis le système multimédia .....	<b>108</b>
Suppression d'un dispositif Bluetooth® enregistré .....	<b>111</b>
Connexion avec un dispositif Bluetooth® .....	<b>112</b>
Définition d'un dispositif Bluetooth® comme dispositif principal.....	<b>116</b>
Définition d'un dispositif Bluetooth® comme dispositif secondaire.....	<b>117</b>

**3-2. Connexion à un réseau Wi-Fi®**

Précautions à prendre lorsque vous utilisez des dispositifs Wi-Fi® .....	<b>118</b>
Connexion à un réseau en utilisant le Wi-Fi® .....	<b>120</b>

**3-3. Utilisation d'Apple CarPlay et d'Android Auto**

Précautions à prendre lors de l'utilisation d'Apple CarPlay et d'Android Auto .....	<b>123</b>
Utilisation d'Apple CarPlay avec un Smartphone non enregistré.....	<b>126</b>
Utilisation d'Apple CarPlay avec un Smartphone enregistré.....	<b>129</b>
Utilisation d'Android Auto avec un Smartphone non enregistré.....	<b>132</b>
Utilisation d'Android Auto avec un Smartphone enregistré.....	<b>134</b>

Moment où Apple CarPlay ou Android Auto peuvent présenter un dysfonctionnement .....	<b>136</b>
--	------------

## Précautions à prendre lorsque vous utilisez des dispositifs Bluetooth®

Faites particulièrement attention aux informations suivantes lorsque vous utilisez un dispositif Bluetooth® sur le système multimédia.

### INFORMATION

- Le véhicule utilise les communications Bluetooth® sur la bande de fréquence de 2,4 GHz. Les performances peuvent varier en fonction de divers facteurs.
- L'utilisation simultanée du Wi-Fi® utilisant la même bande de communication sans fil de 2,4 GHz que Bluetooth® pourrait provoquer des interférences mutuelles.
- Les interférences mutuelles entre Bluetooth® et Wi-Fi® peuvent provoquer des problèmes tels qu'une vidéo déformée, un saut audio ou une réduction de la vitesse de communication.  
L'effet des interférences sera réduit si un dispositif Bluetooth® est connecté. Si un dispositif Bluetooth® a été enregistré, la connexion avec le dispositif enregistré pourrait améliorer ce problème. (La connexion d'un dispositif Bluetooth® peut être vérifiée grâce à l'icône d'état sur l'écran du système de multimédia.)
- L'utilisation simultanée d'un téléphone portable Bluetooth® et d'un dispositif sans fil peut avoir des effets négatifs sur la communication de chacun.
- La fonction Bluetooth® ne peut pas être utilisée par le système multimédia lorsque Apple CarPlay est connecté sans fil (Wi-Fi®2,4 GHz).
- Les fonctions Wi-Fi® (Wi-Fi® et Miracast®) utilisent la même bande 2,4 GHz pour la communication sans fil. L'utilisation simultanée d'un dispositif Bluetooth® peut avoir des effets négatifs sur la communications de chacun. La désactivation de la fonction Wi-Fi® permet une utilisation sans problème.
- Lorsqu'un dispositif Bluetooth® est connecté via Bluetooth®, sa batterie sera consommée plus rapidement qu'à la normale.
- Les connexions Bluetooth® sont coupées pendant les appels d'urgence. Tout dispositif Bluetooth® déconnecté sera reconnecté une fois l'appel d'urgence terminé.

### AVERTISSEMENT

- Pour des raisons de sécurité, le conducteur ne doit pas utiliser le téléphone portable lui-même en conduisant lorsqu'il utilise la fonction d'appel mains libres.
- Arrêtez le véhicule dans un endroit sûr avant d'effectuer votre appel. Si vous recevez un appel pendant que vous conduisez, veillez à conduire prudemment et à ce que l'appel soit bref.

### NOTE

- N'utilisez pas un dispositif Bluetooth® à proximité du système multimédia. S'approcher trop près pourrait détériorer la qualité du son ou la connexion.
- Ne laissez pas un téléphone portable à l'intérieur du véhicule. L'intérieur du véhicule peut devenir chaud, ce qui peut provoquer un dysfonctionnement du téléphone portable.

## ■ Utilisateurs de stimulateurs cardiaques ou d'autres dispositifs médicaux électriques

Respectez les précautions suivantes concernant les ondes radio pendant la communication Bluetooth®.

### ▲ AVERTISSEMENT

- L'antenne du véhicule pour la communication Bluetooth® est intégrée dans le système multimédia.
- Les personnes portant des stimulateurs cardiaques ou des stimulateurs cardiaques pour la thérapie de resynchronisation implantés ou des défibrillateurs automatiques implantables doivent se tenir à une distance raisonnable des antennes Bluetooth®. Les ondes radio risquent d'affecter le fonctionnement de tels dispositifs.
- Avant d'utiliser des dispositifs Bluetooth®, les utilisateurs de dispositifs médicaux électriques autre que des stimulateurs cardiaques ou des stimulateurs cardiaques pour la thérapie de resynchronisation implantés ou des défibrillateurs automatiques implantables doivent consulter le fabricant du dispositif pour obtenir des informations concernant son fonctionnement sous l'effet des ondes radio. Les ondes radio risquent d'avoir des effets inattendus sur le fonctionnement de tels dispositifs médicaux.

## ■ En cas d'utilisation simultanée avec un audio Bluetooth®

- Les comportements suivants se produiront si un dispositif compatible Bluetooth®(téléphone portable) est utilisé en mode mains libres et simultanément avec un audio Bluetooth®.
  - La connexion Bluetooth® du téléphone portable peut se couper.
  - Il est possible qu'un bruit de fond existe pendant un appel téléphonique mains libres.
  - Le fonctionnement des appels mains libres peut être décalé.
- Le son peut sauter si le dispositif de communication sélectionné pour les appels mains libres est modifié pendant la lecture audio Bluetooth®.
- La connexion du dispositif portable peut être déconnectée lors du transfert des données de contact. Elle sera rétablie une fois le transfert terminé. (La reconnexion peut ne pas être possible sur certains modèles)
- Il peut être impossible d'établir à la fois une connexion mains libres et une connexion audio, même pour les téléphones portables qui prennent en charge les connexions mains libres et les connexions audio.
- Pour obtenir une liste des dispositifs spécifiques dont le fonctionnement a été confirmé avec ce système, contactez un revendeur Toyota agréé ou un réparateur Toyota agréé, ou tout autre réparateur digne de confiance.

## — Liens connexes —

Précautions à prendre lorsque vous utilisez des dispositifs Wi-Fi®(P. 118)

Précautions relatives à la lecture dispositif audio Bluetooth®(P. 194)

Précautions à prendre lors d'un appel mains libres(P. 202)

Précautions relatives à la lecture de Miracast®(P. 197)

Icones d'état(P. 19)

## Spécifications et profils compatibles Bluetooth®

Le système multimédia prend en charge les spécifications et profils compatibles suivants. Son fonctionnement n'est pas garanti pour tous les dispositifs Bluetooth®.

### ■ Spécifications Bluetooth® prises en charge

Spécifications essentielles du Bluetooth® Ver. 5.0

#### ■ Profils compatibles

- HFP (Profil mains libres) Versions prises en charge : Ver. 1.7.2  
Ce profil permet de passer des appels téléphoniques en mode mains libres en utilisant un téléphone portable. Il a des fonctions d'appel sortant et entrant.
- PBAP (Profil d'accès au répertoire) Versions prises en charge : Ver. 1.2.3  
Profil de synchronisation de données telles que les données de contacts et l'historique des appels
- OPP (Profil de poussée d'objet) Versions prises en charge : Ver. 1.2.1  
Profil pour le transfert des données de contacts
- MAP (Profil d'accès aux messages) Versions prises en charge : Ver. 1.4.2  
Ceci est un profil permettant d'utiliser les fonctions message du téléphone.
- SPP (Profil port série) Versions prises en charge : Ver. 1.2
  - Profil pour la conversion de dispositifs Bluetooth® en ports série virtuels
  - Profil pour la liaison à des Smartphones
- A2DP (Profil de distribution audio avancée) Versions prises en charge : Ver. 1.3.2  
Ceci est un profil permettant de transmettre un son stéréo ou de grande qualité au système audio.
- AVRCP (Profil de télécommande audio/vidéo) Versions prises en charge : Ver. 1.6.2  
Profil pour contrôler le son à distance

## Enregistrement d'un dispositif Bluetooth® depuis le système multimédia

Un téléphone portable ou un dispositif portable doit être enregistré afin d'utiliser un appel mains libres ou un audio Bluetooth®. Une fois l'enregistrement terminé, Bluetooth® va être automatiquement connecté à chaque fois que le système multimédia est démarré.

Lorsque Apple CarPlay/Android Auto est connecté, le dispositif sera Enregistrer.

Si aucun dispositif Bluetooth® n'est connecté, l'écran d'enregistrement peut également être affiché en maintenant la commande  au volant enfoncée.

### INFORMATION

- Un téléphone portable peut être enregistré à la fois comme téléphone mains libres et dispositif audio Bluetooth®.
- Jusqu'à 5 dispositifs Bluetooth® peuvent être enregistrés. Cependant, il n'est possible de n'utiliser que 2 dispositifs au maximum en tant que téléphone mains libres. (Le paramétrage d'un conducteur est requis pour connecter 2 téléphones mains libres).
- Reportez-vous au manuel d'utilisation du dispositif Bluetooth® pour savoir comment utiliser le dispositif Bluetooth®.
- L'enregistrement devra être répété une fois pour chaque dispositif Bluetooth® si vous utilisez plusieurs dispositifs Bluetooth®.
- Un code PIN est un code de vérification utilisé lors de l'enregistrement d'un dispositif Bluetooth® dans le système de multimédia.
- La numérotation peut être verrouillée après la connexion, selon les paramètres du téléphone portable. Annulez la fonction de verrouillage automatique du téléphone portable avant de l'utiliser.
- Si un autre dispositif est enregistré alors qu'il est connecté à un téléphone portable ou à un dispositif portable, la connexion au dispositif portable ou au téléphone portable qui lit le son sera déconnectée.
- L'audio via Miracast® peut sauter si un dispositif Bluetooth® est enregistré alors que vous utilisez Miracast®.
- Pour des raisons de sécurité, les dispositifs ne peuvent pas être enregistrés pendant que vous conduisez.
- Si l'enregistrement du dispositif Bluetooth® ne peut pas être effectué, redémarrez le dispositif Bluetooth®.

1 **Appuyez sur**  **]** dans le menu principal.

2 **Appuyez sur** **[Bluetooth et Périphériques]** dans le sous-menu.

Si aucun dispositif n'est enregistré, passez à la procédure 4.

3 **Appuyez sur** **[Ajouter un autre dispositif]**.

Lorsqu'un dispositif est connecté au système multimédia, l'écran de confirmation de déconnexion du dispositif peut s'afficher. Déconnectez le dispositif pour effectuer l'enregistrement.

**4 Appuyez sur [S'il est introuvable].****5 Appuyez sur le dispositif pour enregistrer à partir de la zone principale.**

- L'adresse Bluetooth® peut être affichée à la place du nom du dispositif.
- Si le dispositif à enregistrer n'est pas affiché par la zone principale, essayez d'effectuer l'enregistrement depuis le dispositif Bluetooth®.
- Certains modèles de dispositifs Bluetooth® peuvent ne pas s'afficher dans la liste des dispositifs, sauf si un certain écran est affiché sur le dispositif Bluetooth®. Reportez-vous au manuel d'utilisation du dispositif Bluetooth® pour en savoir plus.

**6 Vérifiez que le code PIN affiché correspond au code PIN affiché sur le dispositif Bluetooth®, puis appuyez sur [OK].**

- Il peut être nécessaire de faire fonctionner certains dispositifs Bluetooth® pour terminer l'enregistrement.
- Lorsqu'un périphérique Bluetooth® pris en charge par HFP est enregistré, ce périphérique est automatiquement défini comme périphérique principal si le conducteur n'a pas défini de périphérique principal.
- Les paramètres Apple CarPlay peuvent s'afficher. L'écran Apple CarPlay s'affiche si l'utilisation est activée.
- Un message indiquant que la connexion est établie s'affiche, et le nom du dispositif Bluetooth® enregistré s'affiche dans le sous-menu.
- Si un écran d'échec d'opération s'affiche, suivez les instructions d'utilisation sur l'écran.

**Liens connexes**

Enregistrement d'un conducteur(P. 50)

Modification et enregistrement d'un conducteur(P. 57)

Précautions à prendre lors de l'utilisation d'Apple CarPlay et d'Android Auto(P. 123)

**Enregistrement depuis un dispositif Bluetooth®**

Si le dispositif Bluetooth® n'est pas trouvé en recherchant à l'aide du système de multimédia, effectuer l'enregistrement en recherchant le système de multimédia depuis le dispositif Bluetooth®.

- 1 Appuyez sur [  ] dans le menu principal.**
- 2 Appuyez sur [Bluetooth et Périphériques] dans le sous-menu.**  
Si aucun dispositif n'est enregistré, passez à la procédure 4.
- 3 Appuyez sur [Ajouter un autre dispositif].**

### 3-1. Utilisation de la fonction Bluetooth®

---

Lorsqu'un dispositif est connecté au système multimédia, l'écran de confirmation de déconnexion du dispositif peut s'afficher. Déconnectez le dispositif pour effectuer l'enregistrement.

#### 4 Enregistrez le système de multimédia depuis le dispositif Bluetooth® à utiliser.

- Effectuez l'opération en suivant la procédure d'utilisation du dispositif Bluetooth®.
- Veillez à afficher cet écran de connexion Bluetooth® avant de procéder à l'enregistrement sur le dispositif Bluetooth®.



#### 5 Vérifiez que le code PIN affiché correspond au code PIN affiché sur le dispositif Bluetooth®, puis appuyez sur [OK].

- Il peut être nécessaire de faire fonctionner certains dispositifs Bluetooth® pour terminer l'enregistrement.
- Lorsqu'un périphérique Bluetooth® pris en charge par HFP est enregistré, ce périphérique est automatiquement défini comme périphérique principal si le conducteur n'a pas défini de périphérique principal.
- Les paramètres Apple CarPlay peuvent s'afficher. L'écran Apple CarPlay s'affiche si l'utilisation est activée.
- Un message indiquant que la connexion est établie s'affiche, et le nom du dispositif Bluetooth® enregistré s'affiche dans le sous-menu.
- Si un écran d'échec d'opération s'affiche, suivez les instructions d'utilisation sur l'écran.

---

#### Liens connexes

---

Enregistrement d'un conducteur(P. 50)

Modification et enregistrement d'un conducteur(P. 57)

Précautions à prendre lors de l'utilisation d'Apple CarPlay et d'Android Auto(P. 123)

## Suppression d'un dispositif Bluetooth® enregistré

Vous pouvez supprimer des dispositifs Bluetooth® enregistrés.

- 1 Appuyez sur [  ] dans le menu principal.
- 2 Appuyez sur [Bluetooth et Périphériques] dans le sous-menu.
- 3 Appuyez sur le dispositif Bluetooth® à supprimer dans le sous-menu.

- 4 Appuyez sur [Oublier].

Un dispositif qui a été défini comme le dispositif principal d'un autre utilisateur ne peut pas être supprimé.

- 5 Appuyez sur [Oublier].

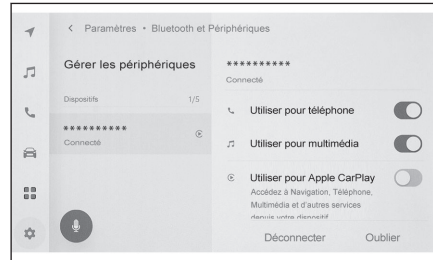

### INFORMATION

- Un téléphone portable enregistré ne peut pas être supprimé pendant un appel d'urgence.
- Il se peut que la suppression ne soit pas possible du premier coup, selon l'état du dispositif Bluetooth®.

### — Liens connexes —

Définition d'un dispositif Bluetooth® comme dispositif principal(P. 116)

Enregistrement d'un conducteur(P. 50)

Modification et enregistrement d'un conducteur(P. 57)

#### Connexion avec un dispositif Bluetooth®

Une connexion avec un dispositif Bluetooth® est nécessaire pour utiliser différentes fonctions du système de multimédia. Il existe 2 méthodes de connexion, automatique et manuelle.

##### INFORMATION

- Reportez-vous au manuel d'utilisation du dispositif Bluetooth® pour savoir comment utiliser le dispositif Bluetooth®.
- Si le comportement du système de multimédia est instable lors de la connexion d'un téléphone portable, mettez fin à l'appel et essayez à nouveau de vous connecter.
- Une connexion ne peut pas s'effectuer si le Bluetooth® du dispositif Bluetooth® n'est pas activé.
- Une fois la connexion du dispositif Bluetooth® établie, un message l'indiquant s'affiche en haut de l'écran.
- Tant que le dispositif Bluetooth® est connecté, l'icône d'état de connexion Bluetooth® s'affiche.
- La zone d'affichage peut s'éclairer et rester allumée lorsque le contact d'alimentation est placé sur on, en fonction du modèle de téléphone portable. Si cela se produit, éteignez l'éclairage du téléphone portable. (Pour obtenir des informations sur les réglages, reportez-vous au manuel d'instructions du téléphone portable)
- La fonction Bluetooth® ne peut pas être utilisée sur le dispositif connecté en tant que dispositif Apple CarPlay.
- La fonction Bluetooth®, sauf la fonction mains libres, ne peut pas être utilisée sur le dispositif connecté en tant que dispositif Android Auto.
- L'audio via Miracast® peut sauter si un dispositif Bluetooth® est connecté alors que vous utilisez Miracast®.

#### ■ Reconnexion du Bluetooth®

Si une connexion Bluetooth® précédemment établie se déconnecte alors que le contact d'alimentation est placé sur on, une reconnexion sera tentée automatiquement.

#### ■ Nombre de connexions de dispositifs Bluetooth®

- Lorsqu'un conducteur est paramétré  
Jusqu'à 2 téléphones mains libres et 1 dispositif audio seront connectés automatiquement. (Le téléphone mains libres et le dispositif audio peuvent également être définis comme le même périphérique.)
- Lorsqu'aucun conducteur n'est paramétré  
Jusqu'à 1 téléphone mains libres et 1 dispositif audio seront connectés automatiquement. (Le téléphone mains libres et le dispositif audio peuvent également être définis comme le même périphérique.)

##### INFORMATION

- Essayez de vous reconnecter manuellement si la reconnexion échoue.

- Si Apple CarPlay est connecté, il se peut que vous ne puissiez pas rétablir la connexion Bluetooth®.

---

### Liens connexes

Icones d'état(P. 19)

Enregistrement d'un conducteur(P. 50)

Modification et enregistrement d'un conducteur(P. 57)

Connexion manuelle de dispositifs Bluetooth®(P. 114)

### Connexion automatique de dispositifs Bluetooth®

Le système de multimédia va automatiquement se connecter aux dispositifs Bluetooth® dans l'ordre de priorité défini à chaque fois que le contact d'alimentation est placé de off à on.\*1

- Lorsqu'un conducteur est paramétré  
Se connecte automatiquement dans l'ordre dispositif principal, dispositif secondaire, puis dispositifs dans l'ordre de la connexion la plus récente.  
Jusqu'à 2 téléphones mains libres et 1 dispositif audio seront connectés automatiquement. (Le téléphone mains libres et le dispositif audio peuvent également être définis comme le même périphérique.)
- Lorsqu'aucun conducteur n'est paramétré  
Se connecte automatiquement dans l'ordre de la connexion la plus récente.  
Jusqu'à 1 téléphone mains libres et 1 dispositif audio seront connectés automatiquement. (Le téléphone mains libres et le dispositif audio peuvent également être définis comme le même périphérique.)

Essayez de vous reconnecter manuellement si la reconnexion échoue.

#### INFORMATION

Il peut être nécessaire de faire fonctionner le dispositif Bluetooth®, selon le modèle du dispositif Bluetooth®.

---

### Liens connexes

Enregistrement d'un conducteur(P. 50)

Modification et enregistrement d'un conducteur(P. 57)

Définition d'un dispositif Bluetooth® comme dispositif principal(P. 116)

Définition d'un dispositif Bluetooth® comme dispositif secondaire(P. 117)

\*1 : Les dispositifs qui ont été déconnectés manuellement, par exemple en touchant le bouton **[Déconnecter]** ne seront pas connectés automatiquement.

#### Connexion manuelle de dispositifs Bluetooth®

Pour connecter un autre dispositif Bluetooth®, ou en cas d'échec de la connexion automatique, il est possible de vous connecter à des dispositifs Bluetooth® enregistrés.

- 1 Appuyez sur [  ] dans le menu principal.
- 2 Appuyez sur [Bluetooth et Périphériques] dans le sous-menu.  
L'écran de recherche de dispositif s'affiche sur le système multimédia si aucun dispositif Bluetooth® n'est enregistré. Enregistrez le dispositif Bluetooth®.
- 3 Appuyez sur le dispositif Bluetooth® à connecter dans le sous-menu.  
Si le dispositif Bluetooth® auquel se connecter n'est pas répertorié dans le sous-menu, enregistrez le dispositif Bluetooth®.
- 4 Activez la fonction (téléphone, audio, etc.) que vous souhaitez connecter à partir de la zone principale.

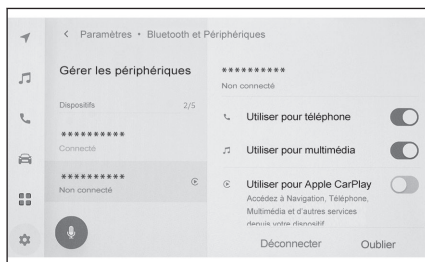

#### INFORMATION

La connexion peut ne pas réussir au premier essai, selon l'état du dispositif Bluetooth®. Dans ce cas, essayez de vous reconnecter plus tard.

#### Liens connexes

Enregistrement d'un dispositif Bluetooth® depuis le système multimédia (P. 108)

#### Déconnexion de dispositifs Bluetooth®

Les dispositifs connectés en Bluetooth® peuvent être déconnectés depuis le système de multimédia.

- 1 Appuyez sur [  ] dans le menu principal.
- 2 Appuyez sur [Bluetooth et Périphériques] dans le sous-menu.
- 3 Appuyez sur le dispositif Bluetooth® à déconnecter dans le sous-menu.

- 4 Appuyez sur [Déconnecter] à partir de la zone principale.

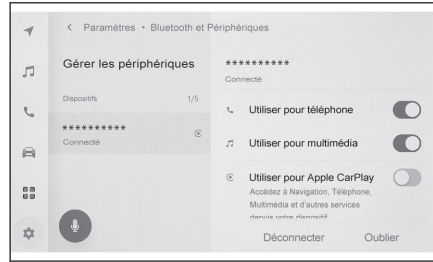

## Définition d'un dispositif Bluetooth® comme dispositif principal

Le paramétrage d'un dispositif Bluetooth® comme dispositif principal en fait le premier à être connecté lors d'une connexion automatique.

- Un dispositif Bluetooth® compatible à un HFP doit être connecté au système multimédia.
- L'enregistrement d'un conducteur est requis afin de définir un dispositif comme dispositif principal.

### INFORMATION

Un dispositif Bluetooth® défini comme dispositif principal d'un autre utilisateur ne peut pas être défini comme dispositif principal.

- 1 Appuyez sur [  ] dans le menu principal.
- 2 Appuyez sur [Info. personnelles] dans le sous-menu.

- 3 Appuyez sur [Associer des périphériques] ou [Modifier les périphériques associés] depuis la zone principale.

L'écran de recherche de dispositif sera affiché s'il n'y a pas de dispositif Bluetooth® pouvant être défini comme dispositif principal. Recherchez le dispositif Bluetooth® à définir et enregistrez-le comme nouveau dans le système de multimédia. Une fois le nouveau dispositif enregistré, vous pouvez le définir comme dispositif principal.

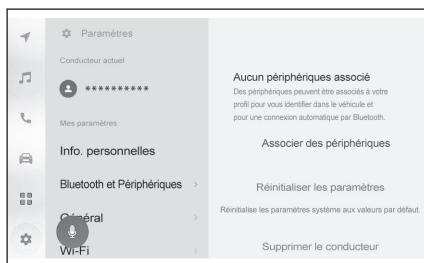

- 4 Sélectionnez le dispositif Bluetooth® à définir comme dispositif principal.

Déconnectez le dispositif Bluetooth® actuellement connecté, puis connectez le dispositif principal et le dispositif secondaire.

### Liens connexes

Connexion automatique de dispositifs Bluetooth®(P. 113)

Enregistrement d'un conducteur(P. 50)

Modification et enregistrement d'un conducteur(P. 57)

Paramétrage des dispositifs Bluetooth®(P. 98)

Enregistrement d'un dispositif Bluetooth® depuis le système multimédia(P. 108)

## Définition d'un dispositif Bluetooth® comme dispositif secondaire

Lorsque vous définissez un dispositif Bluetooth® comme dispositif secondaire, il sera détecté comme tel une fois connecté.

- Le même dispositif Bluetooth® ne peut pas être défini comme dispositif principal et dispositif secondaire pour un conducteur.
- Un dispositif Bluetooth® compatible à un HFP doit être connecté au système multimédia.
- L'enregistrement d'un conducteur est requis afin de définir le dispositif comme dispositif secondaire.

1 Appuyez sur [  ] dans le menu principal.

2 Appuyez sur [Bluetooth et Périphériques] dans le sous-menu.

L'écran de recherche de dispositif s'affiche si aucun dispositif Bluetooth® n'est enregistré. Enregistrez un dispositif Bluetooth®.

3 Appuyez sur le dispositif Bluetooth® à définir comme dispositif secondaire.

Si le dispositif Bluetooth® à définir n'est pas répertorié, enregistrez le dispositif Bluetooth®.

4 Appuyez sur [Définir un périphérique secondaire] à partir de la zone principale.

Ceci est remplacé par [Suppr. le paramètre du périphérique secondaire] si le dispositif est déjà défini comme un dispositif secondaire.

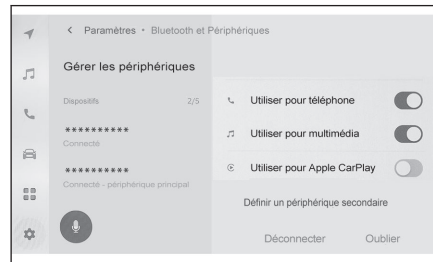

### Liens connexes

Connexion automatique de dispositifs Bluetooth® (P. 113)

Enregistrement d'un conducteur (P. 50)

Modification et enregistrement d'un conducteur (P. 57)

Paramétrage des dispositifs Bluetooth® (P. 98)

### Précautions à prendre lorsque vous utilisez des dispositifs Wi-Fi®

Faites particulièrement attention aux informations suivantes lorsque vous utilisez le Wi-Fi® du système multimédia.

#### ■ Utilisateurs de stimulateurs cardiaques ou d'autres dispositifs médicaux électriques

Respectez les précautions suivantes concernant les ondes radio pendant une communication Wi-Fi®.

#### ▲ AVERTISSEMENT

- Utilisez des dispositifs Wi-Fi® uniquement lorsque cela est sûr et légal de le faire.
- L'antenne du véhicule pour la communication Wi-Fi® est intégrée dans le système multimédia.
- Les personnes portant des stimulateurs cardiaques ou des stimulateurs cardiaques pour la thérapie de resynchronisation implantés ou des défibrillateurs automatiques implantables doivent se tenir à une distance raisonnable des antennes Wi-Fi®.  
Les ondes radio risquent d'affecter le fonctionnement de tels dispositifs.
- Avant d'utiliser des dispositifs Wi-Fi®, les personnes portant un dispositif médical électrique autre que des stimulateurs cardiaques ou des stimulateurs cardiaques pour la thérapie de resynchronisation implantés ou des défibrillateurs automatiques implantables doivent consulter le fabricant du dispositif pour obtenir des informations concernant son fonctionnement sous l'effet des ondes radio.  
Les ondes radio risquent d'avoir des effets inattendus sur le fonctionnement de tels dispositifs médicaux.

#### ■ Utilisation simultanée du Wi-Fi® et du Bluetooth®

Le Wi-Fi® est une fonction d'optimisation qui effectue une communication sans fil avec la fréquence de bande de 2,4 GHz ou 5 GHz\*1. L'utilisation simultanée du Bluetooth® utilisant la même bande de communication sans fil de 2,4 GHz que le Wi-Fi® (2,4 GHz) pourrait provoquer des interférences mutuelles.

#### ■ Ce que vous devez savoir sur le Wi-Fi®

#### □ INFORMATION

- Les performances peuvent varier en fonction de divers facteurs environnementaux et électriques.
- Utilisez cette fonction lorsque vous vous connectez à un dispositif portable. Les connexions à des dispositifs autres que des dispositifs portables peuvent être déconnectées, selon l'environnement.
- Le fait de quitter la zone Wi-Fi® déconnecte la communication.
- Si le véhicule se trouve à proximité d'une antenne radio, d'une station de radio ou d'une autre source d'ondes radio puissantes et de bruits électriques, la communication peut être lente voire impossible.
- La vitesse de communication peut diminuer ou il peut même devenir impossible d'utiliser ce service dans certains environnements d'utilisation. (En raison de facteurs tels que l'emplacement de l'antenne sans fil et les dispositifs sans fil utilisés à proximité.)

- La connexion Wi-Fi® peut être coupée en cas de déménagement dans un autre pays, en fonction des réglementations en vigueur dans chaque pays. Si la connexion n'est pas automatiquement rétablie, établissez une connexion manuelle.

### Protocoles de communication compatibles Wi-Fi®

IEEE 802.11b/g/n (2,4 GHz)

IEEE 802.11a/n/ac (5 GHz)\*1

### Protocoles de sécurité compatibles

- WEP
- WPA™
- WPA2™
- WPA3™

### — Liens connexes —

---

Icones d'état(P. 19)

Modification des paramètres du Wi-Fi®(P. 96)

Précautions à prendre lorsque vous utilisez des dispositifs Bluetooth®(P. 104)

Précautions relatives à la lecture de Miracast®(P. 197)

À propos de la fonction du navigateur (Internet)(P. 240)

\*1: Cette fonction n'est pas disponible dans certains pays ou certaines zones.

### Connexion à un réseau en utilisant le Wi-Fi®

Le système multimédia peut être relié à Internet en se connectant à un réseau Wi-Fi®.

#### INFORMATION

- Le niveau de réception est affiché en haut de l'écran.
- Cette fonction ne peut pas être utilisée quand Apple CarPlay est connecté en sans fil.
- Certains modèles de Smartphone peuvent demander d'établir une connexion à chaque fois.
- Si des réseaux sont détectés alors que la fonction Wi-Fi® est active, la connexion automatique va donner la priorité de connexion au réseau avec la connexion la plus récente.

#### — Liens connexes —

Modification des paramètres du Wi-Fi® (P. 96)

### Connexion au Wi-Fi® à l'aide d'un smartphone

Reportez-vous à l'exemple d'opération suivant pour établir une connexion Wi-Fi® à l'aide d'un smartphone prenant en charge le tethering Wi-Fi®. Pour plus de détails sur la configuration du tethering, reportez-vous à des documents tels que le manuel d'instructions du smartphone. Certains modèles de Smartphone peuvent demander d'établir une connexion à chaque fois.

- 1 Appuyez sur [  ] dans le menu principal.
- 2 Appuyez sur [Wi-Fi] dans le sous-menu.
- 3 Activez [Wi-Fi] dans la zone principale.

- Un message peut s'afficher en fonction des paramètres du système multimédia. Effectuez l'opération selon les indications de l'écran.
- Activer le [Wi-Fi] va afficher les réseaux disponibles à proximité.

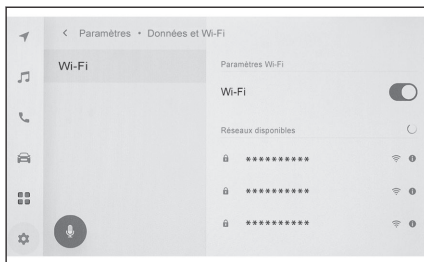

- 4 Sélectionnez le nom du réseau qui correspond au nom diffusé par le smartphone.
  - Le nom du réseau peut s'afficher en double lorsque plusieurs adresses MAC partagent le même réseau.
  - Vous pouvez afficher au maximum 30 favoris. La liste est automatiquement mise à jour toutes les 6 secondes.
  - Si plusieurs dispositifs utilisent le même nom de réseau (SSID réseau), il ne peut pas identifier le dispositif à utiliser. Utilisez des noms de réseau (SSID réseau) différents si vous utilisez plusieurs dispositifs.
  - Aucune sélection ne peut être effectuée pendant la conduite.
- 5 Entrez le mot de passe correspondant à ce réseau.

- Si vous n'avez pas défini de mot de passe, la connexion est établie après avoir sélectionné le réseau.
- Si des réseaux sont détectés alors que le paramètre de connexion automatique est activé, ils seront connectés automatiquement.

### INFORMATION

L'historique des connexions réseau conserve jusqu'à 20 éléments, en supprimant le plus ancien lorsqu'un nouveau est enregistré.

## Établissement d'une connexion Wi-Fi® à un réseau disponible

Connectez-vous à Internet à partir d'un réseau proche en utilisant le Wi-Fi®. Confirmez à l'avance le mot de passe du réseau à utiliser.

- 1 Appuyez sur [  ] dans le menu principal.
- 2 Appuyez sur [Wi-Fi] dans le sous-menu.
- 3 Activez [Wi-Fi] dans la zone principale.

- Un message peut s'afficher en fonction des paramètres du système multimédia. Effectuez l'opération selon les indications de l'écran.
- Activer le [Wi-Fi] va afficher les réseaux disponibles à proximité.

- 4 Appuyez sur le réseau auquel vous connecter dans [Réseaux disponibles] dans la zone principale.

- Le nom du réseau peut s'afficher en double lorsque plusieurs adresses MAC partagent le même réseau.
- Vous pouvez afficher au maximum 30 favoris. La liste est automatiquement mise à jour toutes les 6 secondes.
- Si plusieurs dispositifs utilisent le même nom de réseau (SSID réseau), il ne peut pas identifier le dispositif à utiliser. Utilisez des noms de réseau (SSID réseau) différents si vous utilisez plusieurs dispositifs.
- Aucune sélection ne peut être effectuée pendant la conduite.
- Appuyez sur [  ] pour accéder au réseau applicable et en vérifier les détails.

- 5 Entrez le mot de passe correspondant à ce réseau.

- Si vous n'avez pas défini de mot de passe, la connexion est établie après avoir sélectionné le réseau.
- Si des réseaux sont détectés alors que le paramètre de connexion automatique est activé, ils seront connectés automatiquement.

### INFORMATION

L'historique des connexions réseau conserve jusqu'à 20 éléments, en supprimant le plus ancien lorsqu'un nouveau est enregistré.

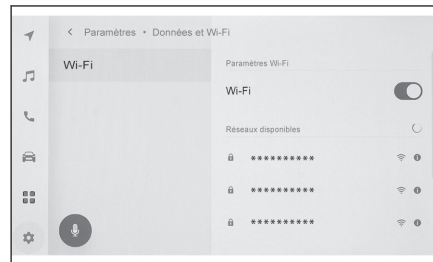

### Déconnexion du Wi-Fi®

Le Wi-Fi® peut être déconnecté en désactivant la fonction Wi-Fi®.

- 1 Appuyez sur [  ] dans le menu principal.
- 2 Appuyez sur [Wi-Fi] dans le sous-menu.
- 3 Réglez [Wi-Fi] sur OFF dans la zone principale.

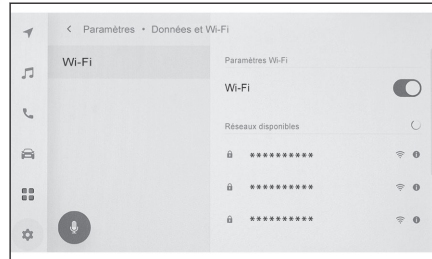

## Précautions à prendre lors de l'utilisation d'Apple CarPlay\*<sup>1</sup> et d'Android Auto\*<sup>1</sup>

Apple CarPlay et Android Auto permettent d'utiliser certaines applications (comme les applications de carte, de téléphone et de musique) avec le système multimédia. Lorsque vous êtes connecté à Apple CarPlay ou Android Auto, les applications prises en charge s'affichent. Faites particulièrement attention aux informations suivantes lorsque vous utilisez Apple CarPlay ou Android Auto.

Pour utiliser Android Auto dans votre voiture, installez l'application Android Auto depuis Google Play Store™.

### ■ Dispositifs compatibles

- Les dispositifs Apple iPhone qui prennent en charge Apple CarPlay. (iOS Ver. 13.3 ou ultérieure)

Pour les dispositifs pris en charge, vérifiez <https://www.apple.com/ios/carplay/>.<sup>\*2</sup>

- Dispositifs Android™ qui prennent en charge Android Auto.

Pour les dispositifs pris en charge, vérifiez <https://www.android.com/autof/>.<sup>\*2</sup>

### ▲ AVERTISSEMENT

Pour des raisons de sécurité, les conducteurs ne doivent pas utiliser le Smartphone lui-même pendant la conduite.

### ▲ NOTE

- Ne laissez pas le Smartphone à l'intérieur du véhicule. L'intérieur du véhicule peut devenir chaud, ce qui peut provoquer un dysfonctionnement du Smartphone.
- N'appuyez pas sur le Smartphone et ne le soumettez pas à une pression inutile lorsqu'il est connecté. Le Smartphone ou son port peut être endommagé.
- Maintenez le port USB exempt de corps étrangers. Le Smartphone ou son port peut être endommagé.

### □ INFORMATION

- Pour les connexions USB, utilisez un câble de données USB fourni par le fabricant du téléphone.
- Certaines fonctions des boutons du système seront modifiées lors de la connexion à Apple CarPlay ou Android Auto.
- En cas de connexion via Apple CarPlay/Android Auto, certaines fonctions associées, telles que le son et le téléphone Bluetooth® seront gérées par Apple CarPlay/Android Auto.
- La fonction Bluetooth® ne peut pas être utilisée par le système multimédia lorsque Apple CarPlay est connecté sans fil.
- Le démarrage d'Apple CarPlay ou d'Android Auto pendant l'utilisation de Miracast® peut arrêter Miracast®.

\*1: Cette fonction n'est pas disponible dans certains pays ou certaines zones.

\*2: Fonctionnement non garanti.

- Le volume de guidage peut être changé sur l'écran des paramètres de **[Son et multi-média]**. Cela peut également être modifié à l'aide du bouton de réglage de volume du système.
- Lorsque Apple CarPlay ou Android Auto sur un dispositif est connecté, Apple CarPlay ou Android Auto d'un dispositif différent ne peut pas être utilisé.
- Apple CarPlay/Android Auto est une application développée par Apple Inc/Google LLC. Ses fonctions et services peuvent être interrompus ou modifiés sans préavis selon le système d'exploitation, le matériel ou le logiciel du dispositif connecté, ou en raison de modifications dans les spécifications d'Apple CarPlay/Android Auto.
- Pour les applications qui prennent en charge Apple CarPlay ou Android Auto, reportez-vous au site Internet correspondant.
- Lorsque vous utilisez Apple CarPlay ou Android Auto, les informations relatives au véhicule et à l'utilisateur, telles que la localisation et la vitesse du véhicule, seront partagées avec l'éditeur de l'application et le fournisseur de services du téléphonie portable.
- Le téléchargement et l'utilisation d'une application signifient votre accord avec ses conditions d'utilisation.
- Les données sont envoyées par Internet et peuvent entraîner des frais. Pour obtenir des informations sur les tarifs des données, contactez le fournisseur de services de téléphonie portable.
- Certaines fonctions, notamment la lecture de musique, peuvent être restreintes, selon l'application.
- Chaque fonction est une application fournie par sa société respective, et peut être modifiée ou suspendue sans préavis. Pour plus de détails, consultez le site Internet de la fonction concernée.
- Si le système de navigation du véhicule est utilisé pendant le guidage d'itinéraire et qu'un nouvel itinéraire est défini à l'aide de l'application de cartographie Apple CarPlay ou Android Auto, le guidage d'itinéraire à l'aide du système de navigation du véhicule s'arrête. Si l'application de cartographie Apple CarPlay ou Android Auto est utilisée pendant le guidage d'itinéraire et qu'un nouvel itinéraire est défini à l'aide du système de navigation du véhicule, le guidage d'itinéraire utilisant l'application de cartographie Apple CarPlay ou Android Auto s'arrête.
- Les dispositifs connectés via Apple CarPlay ne peuvent pas utiliser les fonctions Bluetooth®.
- Les dispositifs connectés via Android Auto ne peuvent pas utiliser les fonctions Bluetooth® autres que l'appel mains libres.
- En cas de connexion par USB, si le câble USB est débranché alors que le dispositif est connecté par USB, Apple CarPlay ou Android Auto cesse de fonctionner. La sortie audio s'arrête et l'écran passe à l'écran du système multimédia.
- Même si Android Auto est déconnecté, le système de téléphone mains libres peut être utilisé car le téléphone est toujours connecté.
- La connexion sans fil peut être coupée en cas de déménagement dans un autre pays, en fonction des réglementations en vigueur dans chaque pays. Si la connexion n'est pas automatiquement rétablie, établissez une connexion manuelle.

---

#### Liens connexes

Activation/désactivation du système audio et réglage du volume(P. 33)

Modification des paramètres du son et multimédia(P. 90)

Précautions à prendre lorsque vous utilisez des dispositifs Bluetooth®(P. 104)

Précautions à prendre lorsque vous utilisez des dispositifs Wi-Fi®(P. 118)

Précautions relatives à la lecture sur iPod/iPhone(P. 185)

Précautions relatives à la lecture avec Apple CarPlay(P. 188)

Précautions relatives à la lecture avec Android Auto(P. 191)

Précautions relatives à la lecture dispositif audio Bluetooth®(P. 194)

Précautions relatives à la lecture de Miracast®(P. 197)

#### Utilisation d'Apple CarPlay avec un Smartphone non enregistré

Apple CarPlay peut être utilisé en connectant un smartphone non enregistré au système de multimédia. La procédure est différente pour les smartphones enregistrés. Cette fonction n'est pas disponible dans certains pays ou certaines zones.

- Siri est une marque déposée par Apple Inc., enregistrée aux États-Unis et dans d'autres pays.

#### Liens connexes

Utilisation d'Apple CarPlay avec un Smartphone enregistré (P. 129)

#### Utilisation d'Apple CarPlay avec une connexion USB

Apple CarPlay peut être utilisé en connectant un smartphone au système de multimédia à l'aide d'un câble de données USB.

- 1 **Activer Siri depuis le menu des paramètres de votre smartphone.**
- 2 **Connectez le Smartphone au port USB.**

- L'écran d'accueil Apple CarPlay s'affiche.
- Le retour à l'écran d'origine peut prendre environ 3 à 6 secondes, selon le Smartphone connecté.
- Si des instructions s'affichent sur l'écran du Smartphone, suivez-les.

- 3 **Faites fonctionner Apple CarPlay.**

Les applications iPhone prenant en charge Apple CarPlay peuvent être utilisées en appuyant sur l'application.



Affiche l'écran du système multimédia.

Pour réafficher l'écran d'accueil Apple CarPlay, appuyez sur [  ] dans le menu principal.



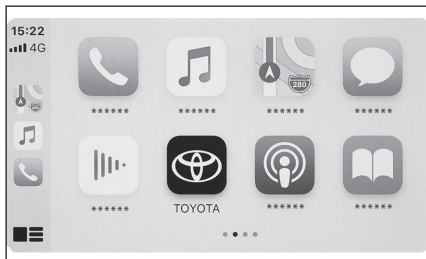

Commuter l'affichage écran.

Une pression longue ici démarre Siri.



#### INFORMATION

- Avec Apple CarPlay connecté, maintenez appuyée la commande [  ] du volant pour démarrer Siri. Pour annuler Siri, faites un appui court sur la commande [  ] du volant.
- Lorsque l'Apple CarPlay est connecté, prononcer le mot d'éveil de Siri démarre Siri. La fonction de mot d'éveil de Siri ne peut être utilisée que si la langue configurée est l'anglais, le français, l'italien, l'allemand ou l'espagnol. De plus, le périphérique connecté doit avoir la version iOS 14.3 ou supérieure.

- Si la connexion sans fil est configurée pour être utilisée sur le smartphone lors de l'enregistrement via la connexion USB, le dispositif peut être connecté sans fil lors de la prochaine tentative.

## — Liens connexes —

Connexion d'un dispositif via le port USB(P. 37)

Changement des paramètres de commande vocale(P. 68)

### Utilisation d'Apple CarPlay avec une connexion sans fil

Apple CarPlay peut être connecté sans fil au système multimédia en utilisant la capacité de connexion sans fil du véhicule.

- 1 Activer Siri depuis le menu des paramètres de votre smartphone.**
- 2 Appuyez sur [  ] dans le menu principal.**
- 3 Appuyez sur [Bluetooth et Périphériques] dans le sous-menu.**
  - L'écran de recherche de dispositif sera affiché s'il n'y a pas de smartphone enregistré dans le système de multimédia. Continuez vers Procédure 5.
- 4 Appuyez sur [Ajouter un autre dispositif].**
- 5 Appuyez sur [S'il est introuvable].**
- 6 Sélectionner le Smartphone à enregistrer.**
- 7 Vérifiez que le code PIN affiché correspond à celui affiché sur le smartphone, puis appuyez sur [OK].**
  - Effectuez l'opération en suivant les instructions à l'écran.
- 8 Si les paramètres d'Apple CarPlay sont affichés, appuyez sur [Oui].**
  - L'écran d'accueil Apple CarPlay s'affiche.
  - Le retour à l'écran d'origine peut prendre environ 3 à 6 secondes, selon le Smartphone connecté.
  - Si un écran d'échec d'opération s'affiche, suivez les instructions d'utilisation sur l'écran.
  - Si des instructions s'affichent sur l'écran du Smartphone, suivez-les.

### 9 Faites fonctionner Apple CarPlay.

Les applications iPhone prenant en charge Apple CarPlay peuvent être utilisées en appuyant sur l'application.



Affiche l'écran du système multimédia.

Pour réafficher l'écran d'accueil Apple Car-

Play, appuyez sur [  ] dans le menu principal.



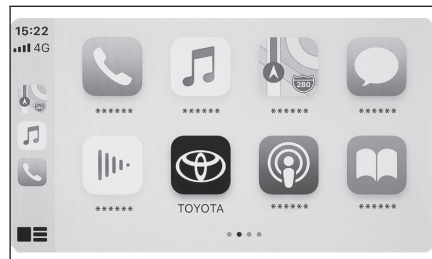

Commuter l'affichage écran.

Une pression longue ici démarre Siri.



#### INFORMATION

- Avec Apple CarPlay connecté, maintenez appuyée la commande  du volant pour démarrer Siri. Pour annuler Siri, faites un appui court sur la commande  du volant.
- Lorsque l'Apple CarPlay est connecté, prononcer le mot d'éveil de Siri démarre Siri. La fonction de mot d'éveil de Siri ne peut être utilisée que si la langue configurée est l'anglais, le français, l'italien, l'allemand ou l'espagnol. De plus, le périphérique connecté doit avoir la version iOS 14.3 ou supérieure.

---

#### — Liens connexes —

Changement des paramètres de commande vocale(P. 68)

## Utilisation d'Apple CarPlay avec un Smartphone enregistré

Apple CarPlay peut être utilisé en connectant un smartphone enregistré au système de multimédia. La procédure est différente pour des smartphones non enregistrés. Cette fonction n'est pas disponible dans certains pays ou certaines zones.

### Liens connexes

Utilisation d'Apple CarPlay avec un Smartphone non enregistré (P. 126)

## Utilisation d'Apple CarPlay avec une connexion USB



Apple CarPlay peut être utilisé en connectant un smartphone au système de multimédia à l'aide d'un câble de données USB.

● Vérifiez que votre smartphone est connecté au système multimédia.

1 **Activer Siri depuis le menu des paramètres de votre smartphone.**

2 **Connectez le Smartphone au port USB.**

- L'écran d'accueil Apple CarPlay s'affiche.
- Le retour à l'écran d'origine peut prendre environ 3 à 6 secondes, selon le Smartphone connecté.
- Si un écran d'échec d'opération s'affiche, suivez les instructions d'utilisation sur l'écran.
- Si des instructions s'affichent sur l'écran du Smartphone, suivez-les.
- Si l'écran d'accueil Apple CarPlay ne s'affiche pas, vérifiez ce qui suit.

- Appuyez sur [  ] dans le menu principal.
- Si [  ] ne s'affiche pas dans le menu principal, sélectionnez le smartphone que vous souhaitez utiliser avec Apple CarPlay et définissez [Utiliser pour Apple CarPlay] comme activé.

3 **Faites fonctionner Apple CarPlay.**

Les applications iPhone prenant en charge Apple CarPlay peuvent être utilisées en appuyant sur l'application.



Affiche l'écran du système multimédia.

Pour réafficher l'écran d'accueil Apple CarPlay, appuyez sur [  ] dans le menu principal.



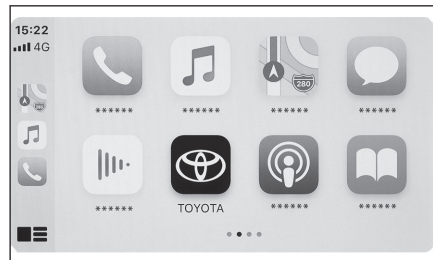

Commuter l'affichage écran.

Une pression longue ici démarre Siri.



### INFORMATION

- Avec Apple CarPlay connecté, maintenez appuyée la commande [  ] du volant pour démarrer Siri. Pour annuler Siri, faites un appui court sur la commande [  ] du volant.

- Lorsque l'Apple CarPlay est connecté, prononcer le mot d'éveil de Siri démarre Siri. La fonction de mot d'éveil de Siri ne peut être utilisée que si la langue configurée est l'anglais, le français, l'italien, l'allemand ou l'espagnol. De plus, le périphérique connecté doit avoir la version iOS 14.3 ou supérieure.

#### — Liens connexes —

Connexion d'un dispositif via le port USB(P. 37)

Paramétrage des dispositifs Bluetooth®(P. 98)

Changement des paramètres de commande vocale(P. 68)

#### Utilisation d'Apple CarPlay avec une connexion sans fil

Apple CarPlay peut être connecté sans fil au système multimédia en utilisant la capacité de connexion sans fil du véhicule.

- Vérifiez que votre smartphone est connecté au système multimédia.

#### 1 Active Siri depuis le menu des paramètres sur le smartphone.

#### 2 Appuyez sur [ ] dans le menu principal.

#### 3 Appuyez sur [Bluetooth et Périphériques] dans le sous-menu.

#### 4 Sélectionnez le smartphone à utiliser avec Apple CarPlay puis définissez [Utiliser pour Apple CarPlay] comme activé.

- L'écran d'accueil Apple CarPlay s'affiche.
- Le retour à l'écran d'origine peut prendre environ 3 à 6 secondes, selon le Smartphone connecté.
- Si un écran d'échec d'opération s'affiche, suivez les instructions d'utilisation sur l'écran.
- Si des instructions s'affichent sur l'écran du Smartphone, suivez-les.
- Si l'écran d'accueil Apple CarPlay ne s'affiche pas, appuyez sur [  ] dans le menu principal.

#### 5 Faites fonctionner Apple CarPlay.

Les applications iPhone prenant en charge Apple CarPlay peuvent être utilisées en appuyant sur l'application.



Affiche l'écran du système multimédia.

Pour réafficher l'écran d'accueil Apple Car-

Play, appuyez sur [  ] dans le menu principal.



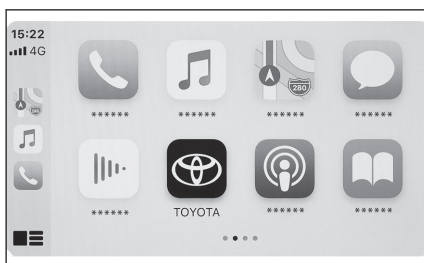

Commuter l'affichage écran.

Une pression longue ici démarre Siri.



 **INFORMATION**

- Avec Apple CarPlay connecté, maintenez appuyée la commande  du volant pour démarrer Siri. Pour annuler Siri, faites un appui court sur la commande  du volant.
- Lorsque l'Apple CarPlay est connecté, prononcer le mot d'éveil de Siri démarre Siri. La fonction de mot d'éveil de Siri ne peut être utilisée que si la langue configurée est l'anglais, le français, l'italien, l'allemand ou l'espagnol. De plus, le périphérique connecté doit avoir la version iOS 14.3 ou supérieure.

---

**Liens connexes**

---

Paramétrage des dispositifs Bluetooth®(P. 98)

Changement des paramètres de commande vocale(P. 68)

#### Utilisation d'Android Auto avec un Smartphone non enregistré

Android Auto peut être utilisé en connectant un smartphone non enregistré au système de multimédia. La procédure est différente pour les smartphones enregistrés. Cette fonction n'est pas disponible dans certains pays ou certaines zones.

#### Liens connexes

Utilisation d'Android Auto avec un Smartphone enregistré (P. 134)

#### Utilisation d'Android Auto avec une connexion USB

Android Auto peut être utilisé en connectant un smartphone au système de multimédia à l'aide d'un câble de données USB.

- 1 Confirmez que l'application Android Auto est installée sur le Smartphone à connecter.**
- 2 Connectez le Smartphone au port USB.**
  - L'écran d'accueil Android Auto est affiché.
  - Le retour à l'écran d'origine peut prendre environ 3 à 6 secondes, selon le Smartphone connecté.
  - Si des instructions s'affichent sur l'écran du Smartphone, suivez-les.
- 3 Faites fonctionner Android Auto.**

Les applications qui prennent en charge Android Auto peuvent être utilisées en appuyant dessus.





Affiche l'écran du système multimédia. Pour réafficher l'écran d'accueil Android Auto, appuyez sur  dans le menu principal.

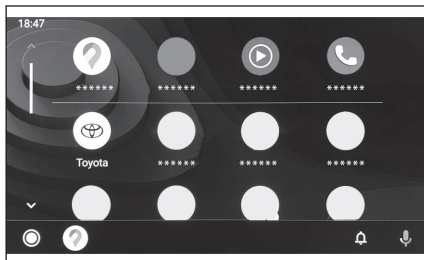

Démarrez Google Assistant™.



#### INFORMATION

Avec Android Auto connecté, maintenez appuyée la commande  du volant pour démarrer Google Assistant™. Pour annuler Google Assistant™, appuyez brièvement sur la commande  du volant.

#### Liens connexes

Connexion d'un dispositif via le port USB (P. 37)

#### Utilisation d'Android Auto avec une connexion sans fil<sup>\*1</sup>

Android Auto peut être connecté au système multimédia sans fil en utilisant la capacité de connexion sans fil du véhicule.

\*1: Cette fonction n'est pas disponible dans certains pays ou certaines zones.

- 1 **Confirmez que l'application Android Auto est installée sur le Smartphone à connecter.**
- 2 **Appuyez sur [  ] dans le menu principal.**
- 3 **Appuyez sur [Bluetooth et Périphériques] dans le sous-menu.**  
L'écran de recherche de dispositif sera affiché s'il n'y a pas de smartphone enregistré dans le système de multimédia. Continuez vers Procédure 5.
- 4 **Appuyez sur [Ajouter un autre dispositif].**
- 5 **Appuyez sur [S'il est introuvable].**
- 6 **Sélectionner le Smartphone à enregistrer.**
- 7 **Vérifiez que le code PIN affiché correspond à celui affiché sur le smartphone, puis appuyez sur [OK].**
  - Effectuez l'opération en suivant les instructions à l'écran.
- 8 **Si les paramètres Android Auto sont affichés, appuyez sur [Oui].**
  - L'écran d'accueil Android Auto est affiché.
  - Le retour à l'écran d'origine peut prendre environ 3 à 6 secondes, selon le Smartphone connecté.
  - Si un écran d'échec d'opération s'affiche, suivez les instructions d'utilisation sur l'écran.

#### 9 **Faites fonctionner Android Auto.**

Les applications qui prennent en charge Android Auto peuvent être utilisées en appuyant dessus.





Affiche l'écran du système multimédia. Pour réafficher l'écran d'accueil Android Auto, appuyez sur [  ] dans le menu principal.

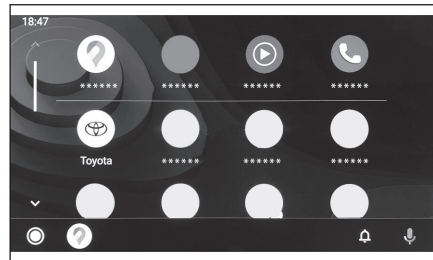

Démarrez Google Assistant™.



#### **INFORMATION**

Avec Android Auto connecté, maintenez appuyée la commande [  ] du volant pour démarrer Google Assistant™. Pour annuler Google Assistant™, appuyez brièvement sur la commande [  ] du volant.

#### Utilisation d'Android Auto avec un Smartphone enregistré

Android Auto peut être utilisé en connectant un smartphone enregistré au système de multimédia. La procédure est différente pour des smartphones non enregistrés. Cette fonction n'est pas disponible dans certains pays ou certaines zones.

#### Liens connexes

Utilisation d'Android Auto avec un Smartphone non enregistré(P. 132)

#### Utilisation d'Android Auto avec une connexion USB



Android Auto peut être utilisé en connectant un smartphone au système de multimédia à l'aide d'un câble de données USB.

● Vérifiez que votre smartphone est connecté au système multimédia.

1 **Confirmez que l'application Android Auto est installée sur le Smartphone à connecter.**

2 **Connectez le Smartphone au port USB.**

- L'écran d'accueil Android Auto est affiché.
- Le retour à l'écran d'origine peut prendre environ 3 à 6 secondes, selon le Smartphone connecté.
- Si un écran d'échec d'opération s'affiche, suivez les instructions d'utilisation sur l'écran.
- Si des instructions s'affichent sur l'écran du Smartphone, suivez-les.
- Si l'écran d'accueil Android Auto ne s'affiche pas, vérifiez ce qui suit.

- Appuyez sur [  ] dans le menu principal.
- Si [  ] ne s'affiche pas dans le menu principal, sélectionnez le smartphone que vous souhaitez utiliser avec Android Auto et définissez [Utiliser pour Android Auto] comme activé.

3 **Faites fonctionner Android Auto.**

Les applications qui prennent en charge Android Auto peuvent être utilisées en appuyant dessus.

[  ]



Affiche l'écran du système multimédia. Pour réafficher l'écran d'accueil Android Auto, appuyez sur [  ] dans le menu principal.

[  ]

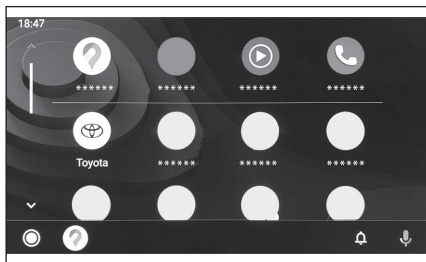
Démarrez Google Assistant™.



#### INFORMATION

Avec Android Auto connecté, maintenez appuyée la commande [  ] du volant pour démarrer Google Assistant™. Pour annuler Google Assistant™, appuyez brièvement sur la commande [  ] du volant.

---

**Liens connexes**

---

Connexion d'un dispositif via le port USB(P. 37)

Paramétrage des dispositifs Bluetooth®(P. 98)

**Utilisation d'Android Auto avec une connexion sans fil\*1**

Android Auto peut être connecté au système multimédia sans fil en utilisant la capacité de connexion sans fil du véhicule.

- Vérifiez que votre smartphone est connecté au système multimédia.
- 1 **Confirmez que l'application Android Auto est installée sur le Smartphone à connecter.**
  - 2 **Appuyez sur [  ] dans le menu principal.**
  - 3 **Appuyez sur [Bluetooth et Périphériques] dans le sous-menu.**
  - 4 **Sélectionnez le smartphone à utiliser avec Android Auto puis définissez [Utiliser pour Android Auto] comme activé.**
    - L'écran d'accueil Android Auto est affiché.
    - Le retour à l'écran d'origine peut prendre environ 3 à 6 secondes, selon le Smartphone connecté.
    - Si un écran d'échec d'opération s'affiche, suivez les instructions d'utilisation sur l'écran.
    - Si des instructions s'affichent sur l'écran du Smartphone, suivez-les.
    - Si l'écran d'accueil d'Android Auto ne s'affiche pas, appuyez sur [  ] dans le menu principal.
  - 5 **Faites fonctionner Android Auto.**

Les applications qui prennent en charge Android Auto peuvent être utilisées en appuyant dessus.





Affiche l'écran du système multimédia. Pour réafficher l'écran d'accueil Android Auto, appuyez sur [  ] dans le menu principal.

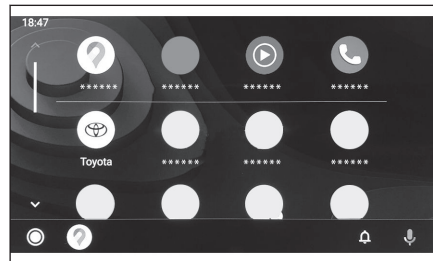

Démarrez Google Assistant™.

**INFORMATION**

Avec Android Auto connecté, maintenez appuyée la commande [  ] du volant pour démarrer Google Assistant™. Pour annuler Google Assistant™, appuyez brièvement sur la commande [  ] du volant.

---

**Liens connexes**

---

Paramétrage des dispositifs Bluetooth®(P. 98)

\*1: Cette fonction n'est pas disponible dans certains pays ou certaines zones.

#### Moment où Apple CarPlay ou Android Auto peuvent présenter un dysfonctionnement

Si vous avez des problèmes avec Apple CarPlay ou Android Auto, commencer par consulter le tableau suivant.

Symptôme	Solution
Apple CarPlay ou Android Auto ne démarre pas.	<p>Vérifiez que le smartphone connecté prend en charge Apple CarPlay ou Android Auto.</p> <p>Confirmez qu'Apple CarPlay ou Android Auto est activé sur le smartphone.</p> <p>Confirmez que l'application Android Auto est installée sur le smartphone connecté.</p> <p>Pour plus de détails, consultez l'URL suivante.</p> <ul style="list-style-type: none"> <li>● Apple CarPlay: <a href="https://www.apple.com/ios/carplay/">https://www.apple.com/ios/carplay/</a></li> <li>● Android Auto: <a href="https://www.android.com/auto/">https://www.android.com/auto/</a></li> </ul>
	<p>Confirmez que la fonction Apple CarPlay ou Android Auto sur le smartphone enregistré est activée dans le système de multimédia.</p>
	<p>Si vous vous connectez avec un câble USB, vérifiez que le câble USB est bien connecté au Smartphone et au port USB. Connectez le Smartphone directement au port USB. N'utilisez pas de concentrateur USB.</p> <p>Vérifiez que le port USB correct est utilisé pour connecter Apple CarPlay et Android Auto. Le port USB utilisé exclusivement pour la charge ne peut pas être utilisé pour les applications smartphone. Le chargeur sans fil utilisé pour la charge ne va pas lancer la connexion sans fil Apple CarPlay.</p> <p>Vérifiez les éléments suivants pour créer une connexion sans fil Apple CarPlay.</p> <ul style="list-style-type: none"> <li>● Confirmez que le smartphone peut être connecté via Bluetooth® au système de multimédia.</li> <li>● Confirmez que le smartphone est paramétré pour pouvoir utiliser le Wi-Fi®.</li> </ul> <p>Pour Apple CarPlay: Vérifiez si le câble Lightning actuellement utilisé est Apple.</p> <p>Vérifiez que Siri est activé.</p> <p>La fonction de liaison avec le Smartphone ne peut pas être utilisée avec un câble USB uniquement destiné à la charge.</p> <p>Utilisez un câble capable de transférer des données. Certains câbles peuvent ne pas être pris en charge.</p> <p>Les exigences recommandées pour les câbles USB sont indiquées ci-dessous.</p> <ul style="list-style-type: none"> <li>● iPhone: Utilisez un câble USB Apple officiel ou un câble USB certifié Apple MFi.</li> <li>● Android: Utilisez un câble de 1,8 m (6 ft.) maximum et n'utilisez pas de câble de rallonge.</li> </ul>

Symptôme	Solution
Apple CarPlay ou Android Auto ne démarre pas.	<p>● Utilisez un câble présentant le logo USB  .</p> <p>Si la fonction de liaison avec le smartphone fonctionnait auparavant mais ne fonctionne plus, le remplacement du câble USB peut résoudre le problème.</p> <p>Après avoir vérifié tout cela, connectez Apple CarPlay ou Android Auto.</p>
Lorsqu'une connexion Apple CarPlay/Android Auto est établie et qu'une vidéo est en cours de lecture, la vidéo n'est pas affichée mais le son est diffusé par le système.	Il ne s'agit pas d'un dysfonctionnement étant donné que le système n'est pas conçu pour lire des vidéos via Apple CarPlay/Android Auto.
Pas de sortie audio.	Le volume du système de multimédia peut être assourdi ou réglé sur bas. Augmentez le volume sur le système de multimédia.
	Vérifiez que des applications Apple prises en charge sont utilisées pour Apple CarPlay et que des applications Google™ prises en charge sont utilisées pour Android Auto. Lire de la musique depuis le navigateur internet va conduire à une mauvaise sortie ou pas de sortie du tout.
L'écran scintille et le son est le son est parasité.	Vérifiez si le câble USB connecté au système de multimédia est endommagé. Pour vérifier s'il y a un dommage interne au câble USB, connectez le smartphone à un autre système tel qu'un PC, puis confirmez que la charge commence et qu'il est reconnu par le système.
	Remplacez le câble USB par un autre câble.
L'affichage de la carte ne peut pas être agrandi ou rétréci à l'aide de l'application de cartographie Apple CarPlay.	Les opérations de pincement ne sont pas prises en charge par l'application de cartographie Apple CarPlay.
L'écran Apple CarPlay est affiché au centre et ne remplit pas la totalité de l'écran.	L'affichage plein écran est pris en charge sur iOS Ver. 10 ou ultérieure. Mettez à jour à la dernière version de l'iOS.
Pendant la lecture d'une application de musique Apple CarPlay (tel que Apple Music ou Spotify), si une application incompatible avec Apple CarPlay <sup>(1)</sup> est lancée sur l'iPhone et que l'audio est sorti puis que le volume est basculé sur le système multimédia, l'audio de l'application incompatible s'arrête et le système reprend la lecture de l'application de musique d'origine.	Cette opération est effectuée selon les spécifications du système de multimédia, et il ne s'agit pas d'un dysfonctionnement.

### 3-3. Utilisation d'Apple CarPlay et d'Android Auto

Symptôme	Solution
Pendant la lecture audio sur le système de multimédia (comme la FM), si une interruption audio est lue depuis une application incompatible avec Apple CarPlay <sup>(1)</sup> , le système ne revient pas à la source audio originale.	Cette opération est effectuée selon les spécifications du système de multimédia, et il ne s'agit pas d'un dysfonctionnement. Modifiez manuellement la source audio. Par ailleurs, évitez d'utiliser des applications incompatibles avec Apple CarPlay <sup>(1)</sup> . Certaines applications de navigation sont compatibles à compter de l'iOS 12. Mettez à jour l'iOS et les applications dans leur dernière version.
Lorsque vous utilisez Apple CarPlay, les flèches de guidage d'itinéraire et la navigation avec guidage en temps réel ne sont pas affichées sur l'écran multi-informations.	Cette fonction peut ne pas s'afficher selon les spécifications de l'affichage multi-informations ou l'application cartographique utilisée.
Lorsque vous utilisez Android Auto, les flèches de guidage d'itinéraire ne sont pas affichées sur l'affichage multi-informations.	
Lors de l'utilisation d'Android Auto, la navigation pas-à-pas n'est pas affichée sur l'écran multi-informations ou du système de multimédia.	Il ne s'agit pas d'un dysfonctionnement car l'affichage de ces éléments n'est pas possible avec cette fonction.
Lorsque vous utilisez Android Auto, le son des appels mains libres n'est pas audible dans les haut-parleurs du véhicule.	Fin de l'appel en cours. Débranchez le smartphone du câble USB et essayez d'utiliser l'appel mains libres. Vérifiez s'il est désormais possible d'entendre l'audio.
	Augmentez le volume sur le système de multimédia et vérifiez sur l'audio de l'appel mains libres est audible. Essayez d'utiliser un autre smartphone. Vérifiez s'il est désormais possible d'entendre l'audio.
Le téléphone a été connecté après l'arrêt d'Android Auto.	Cette opération est effectuée selon les spécifications du système de multimédia, et il ne s'agit pas d'un dysfonctionnement.

(1) Les applications non compatibles avec Apple CarPlay désignent les applications installées sur un iPhone mais ne figurant pas dans la liste d'applications sur l'écran Apple CarPlay.

#### — Liens connexes —

Remarques relatives à l'utilisation de l'écran tactile(P. 22)

Activation/désactivation du système audio et réglage du volume(P. 33)

Connexion d'un dispositif via le port USB(P. 37)

Modification des paramètres du son et multimédia(P. 90)

Paramétrage des dispositifs Bluetooth®(P. 98)

Connexion avec un dispositif Bluetooth®(P. 112)



**4-1. Système de navigation**

- À propos de l'utilisation des services de fourniture des informations relatives à la carte à l'aide du Wi-Fi® ..... **142**
- Navigation connectée ..... **143**

**4-2. Informations relatives à la carte**

- Affichage d'informations pour un point..... **145**
- Écran des options de carte ..... **146**
- Affichage des icônes PDI..... **147**
- Paramètres d'affichage de carte **148**
- Mode autoroute..... **151**

**4-3. Utilisation de la recherche de destination**

- Recherche d'une destination .... **152**
- Écran de recherche de destination..... **153**
- Écran de liste des résultats de recherche ..... **156**
- Ajout d'une étape ..... **157**
- Paramétrage des destinations depuis votre smartphone ..... **158**

**4-4. Paramètre de la destination**

- Écran de carte de l'itinéraire complet..... **160**
- Visualisation d'une démo de guidage d'itinéraire ..... **161**
- Modification des options d'itinéraire ..... **162**
- Changement de l'itinéraire ..... **163**
- Configuration de points auxquels passer sur un itinéraire . **164**
- Modifications d'étapes ..... **165**

**4-5. Guidage d'itinéraire**

- Écran de guidage d'itinéraire .... **166**
- Écrans d'affichage de voies ..... **167**
- Nouvelle recherche d'un itinéraire ..... **169**

- Messages de guidage vocal types..... **170**

**4-6. Mise à jour de la carte**

- Version de la base de données de carte et zone de couverture **171**

### À propos de l'utilisation des services de fourniture des informations relatives à la carte à l'aide du Wi-Fi®

- Les services utilisant Wi-Fi® (ci-après dénommés "ces services") peuvent être utilisés gratuitement pendant une certaine période de validité\*1 qui commence lors du premier achat du véhicule dans lequel ce système multimédia est installé.

\*1: La date d'expiration peut être vérifiée sur l'écran des paramètres du système de navigation. Pour plus de détails, reportez-vous à l'écran des paramètres du système de navigation. Si vous souhaitez continuer à utiliser les services après la date d'expiration, contactez votre concessionnaire Toyota.

- Ces services comprennent ceux fournis par des fournisseurs de services tiers comme suit.
  - Informations de prévision de circulation : Le moment où le véhicule est connecté, etc., et les informations sur sa localisation sont envoyés à TomTom Global Content B.V. (Ci-après dénommé "TomTom"). En fonction des informations reçues, TomTom va fournir des services en ligne, y compris l'envoi des informations de prévision de circulation, affichées sur ce système multimédia.
  - Informations sur l'équipement/les environs: Les noms des établissements recherchés et les informations de position seront envoyés à HERE Global B.V. (ci-après dénommé "HERE"). Sur la base des informations reçues, HERE fournit des services en ligne, y compris des informations sur les installations et de proximité, affichées sur ce système multimédia.
- Pour utiliser ces services, après avoir connecté le système multimédia à un point d'accès Wi-Fi® et accepté les mises en garde, la politique de confidentialité, ou les conditions d'utilisation de chaque fournisseur de service\*2 affichées à l'écran, sélectionnez [**J'accepte**] sur l'écran contextuel.

\*2: Pour plus de détails concernant les conditions de service pour les services de chaque prestataire de services, reportez-vous à l'URL suivante.

TomTom	<a href="https://www.tomtom.com/en_gb/legal/eula-automotive/">https://www.tomtom.com/en_gb/legal/eula-automotive/</a> <a href="https://www.tomtom.com/en_us/privacy/">https://www.tomtom.com/en_us/privacy/</a>
HERE	<a href="https://legal.here.com/terms/">https://legal.here.com/terms/</a> <a href="https://legal.here.com/privacy/policy">https://legal.here.com/privacy/policy</a>

- Toyota Motor Corporation et ses filiales ne garantissent pas le fonctionnement, la qualité, ou la précision des informations fournies, ni ne donnent aucune autre garantie concernant ces services, et ne peuvent être tenus pour responsables de tous dommages à l'utilisateur causés par le contenu, les retards, ou l'interruption de ces services. Les services fournis par ce système multimédia peuvent être modifiés, interrompus ou suspendus sans préavis.

## Navigation connectée\*1

La navigation connectée est un service de navigation basé sur la communication sans fil, qui utilise des données cartographiques et des informations de destination mises à jour obtenues depuis le Toyota Smart Center. Pour utiliser ce service, il est nécessaire de conclure un contrat d'abonnement au Toyota Smart Center.

- Affiche la carte mise à jour, obtenue depuis le Toyota Smart Center, des environs de votre emplacement actuel. Pendant le guidage d'itinéraire, obtient la carte mise à jour des environs de l'itinéraire.
- Le Toyota Smart Center recherche l'itinéraire optimal à intervalles réguliers, y compris lorsque le guidage d'itinéraire est en cours, et propose un nouvel itinéraire s'il en trouve un qui permet d'arriver plus rapidement à destination.

## Navigation connectée (avec système de navigation intégré)

Le dispositif équipé dans le véhicule contient des données cartographiques de navigation; ce service les utilise dans les zones où il n'est pas possible de communiquer avec le Toyota Service Center, il affiche la carte de navigation du véhicule et recherche des itinéraires. Lorsque le véhicule pénètre dans un environnement où la communication est bonne, la communication avec le Toyota Smart Center démarre automatiquement, et la navigation connectée affiche la carte et recherche des itinéraires.

### INFORMATION

- Lorsqu'une destination est réglée, un itinéraire sera automatiquement recherché par le Toyota Smart Center. Les itinéraires transmis par le Toyota Smart Center sont indiqués par  ].
- Lorsqu'aucun contrat d'abonnement au Toyota Smart Center n'a été conclu, le système de navigation du véhicule est disponible pour l'affichage de carte et le guidage d'itinéraire.

## Navigation connectée (sans système de navigation intégré)

Le dispositif équipé dans le véhicule n'incluant pas de données cartographiques de navigation, ce service affiche temporairement la carte enregistrée dans les zones où il n'est pas possible de communiquer avec le Toyota Service Center. Il est possible que les fonctions de navigation, telles que la recherche d'itinéraire, ne puissent pas être utilisées dans un environnement où la communication est mauvaise.

### INFORMATION

- Lorsqu'aucun contrat d'abonnement au Toyota Smart Center n'a été conclu, les fonctions de navigation ne sont pas disponibles, et l'écran de boussole s'affiche.
- La carte enregistrée temporairement couvre une zone carrée d'environ 80 km (50 miles) centrée autour de votre véhicule et les environs de l'itinéraire (lorsqu'une destination est paramétrée). Si la communication reste mauvaise pendant un certain temps dans la

\*1: Cette fonction n'est pas disponible dans certains pays ou certaines zones.

#### 4-1. Système de navigation

---

zone hors de la zone cartographique enregistrée, les fonctions de navigation deviendront encore plus limitées; par exemple, la carte ne pourra plus être affichée.

## Affichage d'informations pour un point

Vous avez la possibilité de consulter des informations pour un point sélectionné ou un PDI sur l'écran de carte.

### 1 Appuyez sur PDI ou appuyez sur un point désiré en le maintenant enfoncé.

Si un point souhaité est sélectionné, l'adresse de ce point s'affiche. Appuyez sur [  ] pour enregistrer le point sélectionné comme favori.

### 2 Touchez la rubrique souhaitée.

- A** Appuyez pour enregistrer le point comme favori.
- B** Affiche l'adresse détaillée du point sélectionné.
- C** Touchez pour appeler le numéro de téléphone enregistré pour le PDI.
- D** Si plusieurs PDI existent au même endroit, une liste de PDI s'affiche.

Appuyez sur un PDI pour afficher ses informations. Les informations affi-

chées peuvent être modifiées en appuyant sur [  ] ou [  ].

- E** Appuyez pour définir le point en tant que destination et lancer le guidage d'itinéraire.
- F** Appuyez pour définir le point en tant que destination et afficher l'écran de carte de l'itinéraire complet. Si une autre destination a déjà été définie, des destinations peuvent être ajoutées comme des étapes.

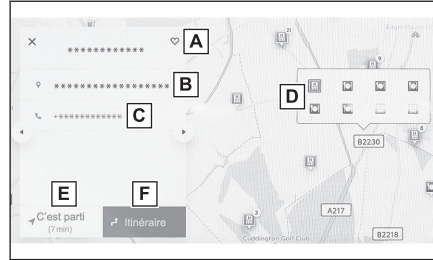

### Écran des options de carte

Vous avez la possibilité de définir les informations affichées sur la carte, comme les icônes de PDI, les informations routières, etc.

- 1 Appuyez sur [ **☰** ] à l'écran de carte.

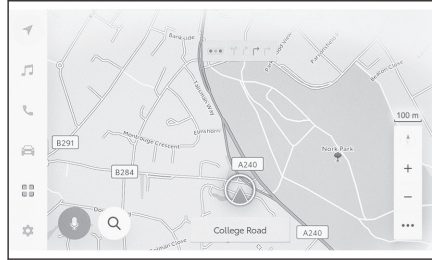

- 2 Appuyez sur [Points d'intérêt] ou sur [Afficher carte].

- A** Les icônes de PDI affichés sur la carte peuvent être définis.
- B** Les informations affichées sur la carte peuvent être paramétrées.

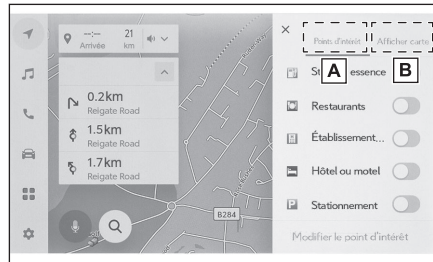

### Liens connexes

Affichage des icônes PDI(P. 147)

Paramètres d'affichage de carte(P. 148)

## Affichage des icônes PDI



Les icônes PDI tels que les restaurants etc. peuvent être affichées sur la carte.

- 1 Appuyez sur [ **☰** ] à l'écran de carte.
- 2 Appuyez sur [Points d'intérêt].
- 3 Appuyez sur le PDI que vous désirez afficher à l'écran de carte.

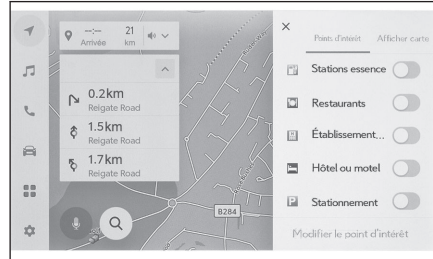
Pour définir une catégorie de PDI autre que celles affichées, appuyez sur [Modifier le point d'intérêt].



### INFORMATION

- Les PDI qui ne se trouvent pas dans les données de carte ne peuvent pas être affichés.
- Les PDI ne sont pas affichés lorsque l'échelle de la carte est supérieure à 800 m (0,5 miles).
- Seuls les PDI se trouvant dans un rayon d'environ 10 km (6 miles) par rapport à la position actuelle [  ] ou [  ] peuvent être affichés (jusqu'à 200 PDI).
- Lorsque l'échelle de la carte est réglée sur 800 m (0,5 mile) ou moins, au lieu d'afficher densément chaque PDI dont la ou les catégories sont réglées pour être affichées, une icône de PDI dans une zone sera affichée comme image représentative. (Pour rendre les routes sur la carte plus faciles à voir.)  
L'icône affichée indique le nombre de PDI qu'elle représente dans le coin supérieur droit de l'icône (exemple : [  ]). Touchez l'icône pour afficher toutes les catégories.
- L'affichage des PDI à proximité peut aussi être réglé sur l'écran des paramètres de navigation détaillés.

### Liens connexes

Changement des paramètres d'affichage de carte (P. 78)

## Paramétrage des icônes de PDI affichés

Les modifications apportées aux options sont limitées pendant la conduite.

- 1 Appuyez sur [ **☰** ] à l'écran de carte.
- 2 Appuyez sur [Points d'intérêt].
- 3 Appuyez sur [Modifier le point d'intérêt].
- 4 Appuyez sur le PDI enregistré que vous désirez remplacer.
- 5 Appuyez sur un nouveau PDI à enregistrer.

## Paramètres d'affichage de carte

Les informations routières etc. peuvent être affichées sur l'écran de carte.

1 Appuyez sur [ ... ] à l'écran de carte.

2 Appuyez sur [Afficher carte].

- A Appuyez pour afficher/masquer les informations routières.
- B Appuyez pour afficher/masquer les possibilités de stationnement dans la rue à proximité.\*1
- C Appuyez pour afficher/masquer les sorties d'autoroute.
- D Appuyez pour afficher/masquer l'itinéraire que vous suivez (tracé d'itinéraire).



Lorsque vous le masquez, un message vous demandant de confirmer la suppression des informations mémorisées s'affiche.

- E Appuyez pour afficher/masquer la caméra de vitesse.\*1\*2
- F Appuyez pour modifier l'affichage de carte parmi les options Normal, Boussole et Météo.

## Stationnement dans la rue\*1

Si [Stationnement dans la rue] est activé dans les paramètres d'affichage de carte, une place de stationnement dans la rue à proximité de votre véhicule sera affichée. Si vous l'avez désactivée, les possibilités de stationnement dans la rue proches de la destination ne s'affichent pas.

Appuyez sur [ P ] à l'écran de carte.

Les informations sur le stationnement dans la rue s'affichent. Selon la disponibilité du stationnement, la couleur affichée change.

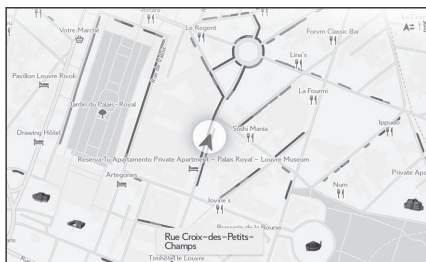
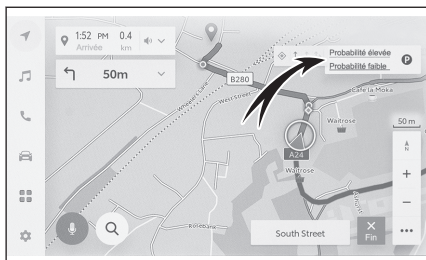

- Le stationnement dans la rue ne s'affiche pas lorsque l'échelle de la carte est de 1/5000 ou plus (affichage de l'échelle de 50 m (150 ft.) ou plus).

## Affichage de l'itinéraire suivi (tracé d'itinéraire)

Il est possible d'enregistrer et d'afficher environ 1000 km (600 miles) de l'itinéraire suivi.

- 1 Appuyez sur [ ... ] à l'écran de carte.
- 2 Appuyez sur [Afficher carte].
- 3 Appuyez sur [Tracé de l'itinéraire].

### INFORMATION

- Si la distance parcourue enregistrée dépasse la limite, le tracé d'itinéraire le plus ancien est supprimé et le tracé d'itinéraire le plus récent est enregistré.
- L'itinéraire suivi peut être affiché avec une échelle de carte comprise entre 1/2500 et 1/5120000.

## Caméras de vitesse <sup>\*1\*2</sup>

Les caméras de vitesse peuvent être affichées sous forme d'icônes sur la carte.

- A Emplacement de la caméra de vitesse sur la carte.
- B Affiche des informations sur l'icône de caméra de vitesse et la distance à parcourir jusqu'à la caméra de vitesse.

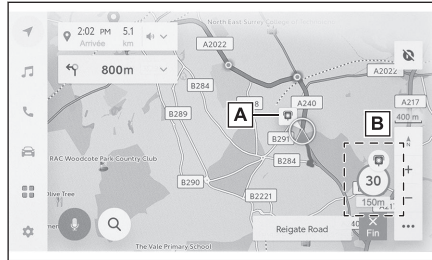

### INFORMATION

- Les éléments ci-dessus s'affichent selon l'échelle de la carte.
- Les éléments ci-dessus s'affichent selon les données cartographiques disponibles.
- L'affichage des éléments ci-dessus peut être désactivé.
- Selon les conditions de gestion du contenu, l'emplacement réel des caméras peut ne pas être affiché.

## Liens connexes

Paramètres de guidage(P. 83)

## Informations routières

Les données de circulation peuvent être reçues via l'IP-Traffic pour afficher les informations routières sur l'écran de carte.

Pour utiliser cette fonction, il est nécessaire de conclure un contrat d'abonnement au Toyota Smart Center.

\*1: Cette fonction n'est pas disponible dans certains pays ou certaines zones.

\*2: Système avec navigation intégrée

- 1 Appuyez sur [ ... ] à l'écran de carte.
- 2 Appuyez sur [Afficher carte].
- 3 Appuyez sur [Circulation].

Les informations routières s'affichent sur l'écran de carte.

- Des icônes sont utilisés pour indiquer les informations routières, comme des chantiers de construction et des accidents.
- Les flèches indiquent le flux de la circulation. La couleur change en fonction de la vitesse.

Si vous avez sélectionné l'icône d'incident de la circulation, des détails sur l'incident sélectionné peuvent s'afficher.

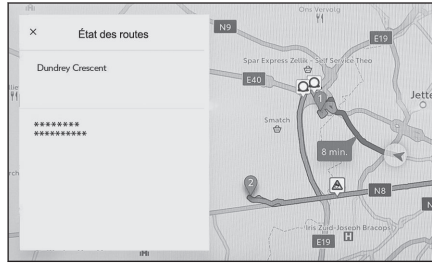
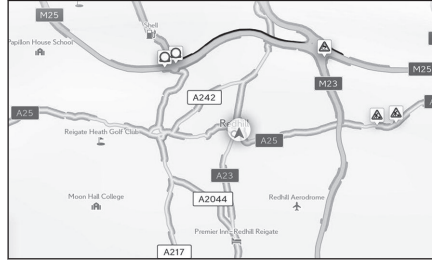

## Mode autoroute

Lorsque vous entrez sur une autoroute ou une voie rapide, l'affichage passe automatiquement en mode autoroute.

- A Affiche la distance par rapport à la position actuelle du véhicule.
- B Affiche jusqu'à 8 PDI pour un équipement.
  - S'il existe plus de 8 PDI, un indicateur de PDI non affichés apparaît.
- C Lorsque le segment affiché a été modifié, appuyez pour ramener la carte au segment sur lequel vous circulez.

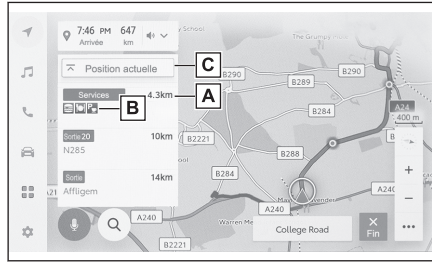

### Recherche d'une destination

Vous pouvez rechercher une destination et la régler à partir de l'écran de recherche de destination.

- 1 Appuyez sur [ 🔍 ] à l'écran de carte.
- 2 Un écran de recherche de destination sera affiché. Appuyez sur la méthode de recherche souhaitée.

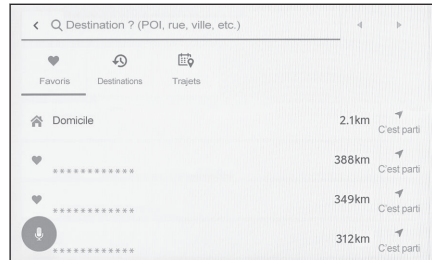

- 3 L'écran de liste des résultats de recherche s'affiche. Appuyez sur l'élément que vous désirez définir comme destination dans la liste.

- Si une destination a déjà été définie, appuyez sur [Nouvelle destination] (définit une nouvelle destination) ou [Ajouter à l'itinéraire].
- Lors de l'utilisation d'une navigation connectée, il est également possible de rechercher des destinations en utilisant le contenu dans le cloud.

#### Liens connexes

Recherche d'informations à l'aide du clavier(P. 46)

Ajout d'une étape(P. 157)

## Écran de recherche de destination

- A** Appuyez pour effectuer une recherche en utilisant un nom, une adresse ou un numéro de téléphone.
- B** Appuyez pour déplacer le curseur de texte.
- C** Appuyez pour afficher une liste de la zone autour de tous les points enregistrés en favoris.  
 Cette fonction ne peut être utilisée que si un point a été enregistré comme favori.
- D** Appuyez pour afficher une liste des points depuis l'historique des destinations (destinations précédemment définies).  
 Cette option ne peut être utilisée que s'il existe un historique de destinations.
- E** Appuyez pour afficher une liste des destinations du plan de conduite envoyé à l'avance depuis un smartphone.
- F** Lance une recherche d'itinéraire avec votre domicile comme destination.  
 Si vous n'avez pas enregistré de domicile, vous pouvez le faire en appuyant sur [🏠].
- G** Si le nom d'une destination est touché, l'écran de carte de l'itinéraire complet sera affiché. Appuyez sur [C'est parti] pour lancer immédiatement le guidage d'itinéraire.

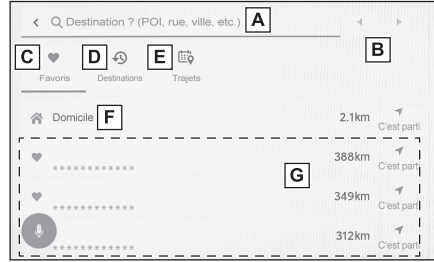

## Recherche par la saisie de caractères



Une destination peut être recherchée en saisissant le nom d'un lieu, une adresse ou un numéro de téléphone.

- 1 Appuyez sur [🔍] à l'écran de carte.
- 2 Appuyez sur [Destination ? (POI, rue, ville, etc.)].
- 3 Entrez le nom du lieu, l'adresse, le numéro de téléphone, etc. et appuyez sur [C'est parti].
  - Des destinations potentielles sont recherchées et affichées pour chaque caractère saisi.
  - En fonction des caractères saisis et des termes recherchés précédemment, de l'historique des destinations et des favoris, des termes de recherche prédictifs s'affichent.
  - Si une recherche ne donne aucun résultat en raison d'une éventuelle faute de frappe, un terme de recherche potentiellement correct s'affiche.
  - Si le nombre de caractères saisis dépasse la limite de caractères, les caractères excédentaires seront supprimés.



## Liens connexes

Saisie de lettres et de chiffres(P. 26)

#### Configuration du domicile

- 1 Appuyez sur [  ] à l'écran de carte.
- 2 Appuyez sur [  ].
- 3 Déplacez la carte sur l'emplacement que vous désirez enregistrer et appuyez sur [OK].

#### Paramétrage du domicile en tant que destination

- 1 Appuyez sur [  ] à l'écran de carte.
- 2 Appuyez sur [  ].  
Appuyez sur [C'est parti] pour lancer immédiatement le guidage d'itinéraire.

#### Liens connexes

Paramètres des favoris(P. 86)

#### Paramétrage d'un favori en tant que destination

- 1 Appuyez sur [  ] à l'écran de carte.
- 2 Appuyez sur le favori désiré.  
Si le nom d'une destination est touché, l'écran de carte de l'itinéraire complet sera affiché. Appuyez sur [C'est parti] pour lancer immédiatement le guidage d'itinéraire.



#### INFORMATION

Les points favoris enregistrés peuvent également être recherchés par leur nom.

#### Liens connexes

Paramètres des favoris(P. 86)

#### Recherche dans l'historique des destinations

- 1 Appuyez sur [  ] à l'écran de carte.
- 2 Appuyez sur [Destinations récentes].
- 3 Appuyez sur la destination souhaitée à partir de l'historique des destinations.  
Si le nom d'une destination est touché, l'écran de carte de l'itinéraire complet sera affiché. Appuyez sur [C'est parti] pour lancer immédiatement le guidage d'itinéraire.

#### Recherche par plan de route

Lorsqu'un plan de conduite (destination, heure de départ, etc.) a été défini à l'aide d'une application de navigation sur smartphone, le système de navigation du véhicule est averti du plan de conduite lorsque le conducteur monte dans le véhicule. Pour utiliser cette fonction, un conducteur doit être enregistré.

- 1 Appuyez sur [  ] à l'écran de carte.
- 2 Appuyez sur [Trajets].
- 3 Appuyez sur le plan de conduite souhaité.

Si le nom d'une destination est touché, l'écran de carte de l'itinéraire complet sera affiché. Appuyez sur [C'est parti] pour lancer immédiatement le guidage d'itinéraire.



### INFORMATION

Il est également possible de transférer les informations de destination définies dans le système de navigation du véhicule sur l'application de navigation du smartphone.

---

### Liens connexes

Enregistrement d'un conducteur(P. 50)

#### Écran de liste des résultats de recherche

Lorsque vous recherchez une destination, si la recherche renvoie plusieurs résultats, une liste de destinations s'affiche.

- A Appuyez pour retourner à l'écran précédent.
- B Affiche les caractères d'entrée pour la recherche.
- C Appuyez pour afficher les options de recherche.
- D Affiche une liste des résultats de la recherche.



Les destinations potentielles d'un emplacement seront également affichées.

- E Affiche la position des éléments dans la liste actuellement affichée sur la carte.
  - Après avoir fait défiler la carte, si l'option [**Rechercher dans cette zone**] est sélectionnée, il est possible de rechercher une destination dans la zone où l'on a défilé.

#### Options de recherche

Vous pouvez modifier la plage affichée et l'ordre de la liste des résultats de recherche.

- 1 Appuyez sur [☰] à l'écran de la liste des résultats de recherche.
- 2 Définissez les options de recherche.
- 3 Appuyez sur [Terminé] pour terminer la modification des paramètres.

## Ajout d'une étape

Si une destination est déjà paramétrée, vous pouvez ajouter de nouvelles destinations comme étapes.

### ● Quand une destination est déjà paramétrée, recherchez une destination.

Un message s'affiche quand vous essayez de définir une destination.

- **[Nouvelle destination]** : Supprimez la destination actuellement définie et commencez à rechercher un itinéraire vers la nouvelle destination.
- **[Ajouter à l'itinéraire]** : Ajoutez le point sélectionné comme étape et commencez à rechercher un itinéraire vers la destination.



### INFORMATION

- Une étape peut être ajoutée en appuyant sur n'importe quel point sur l'écran de carte.
- Vous pouvez ajouter jusqu'à 10 destinations, étapes comprises.
- L'étape la plus récemment ajoutée sera ajoutée comme première destination. L'ordre des destinations peut être modifié en modifiant les étapes.

### — Liens connexes —

Recherche d'une destination(P. 152)

Modifications d'étapes(P. 165)

Paramétrage des destinations depuis votre smartphone

NaviBridge

NaviBridge\*1 est une application "Send To Car" qui peut facilement envoyer des destinations recherchées par mot clé et une grande variété d'applications compatibles sur votre smartphone vers le système de navigation de votre véhicule, et la définit automatiquement comme la destination de navigation.

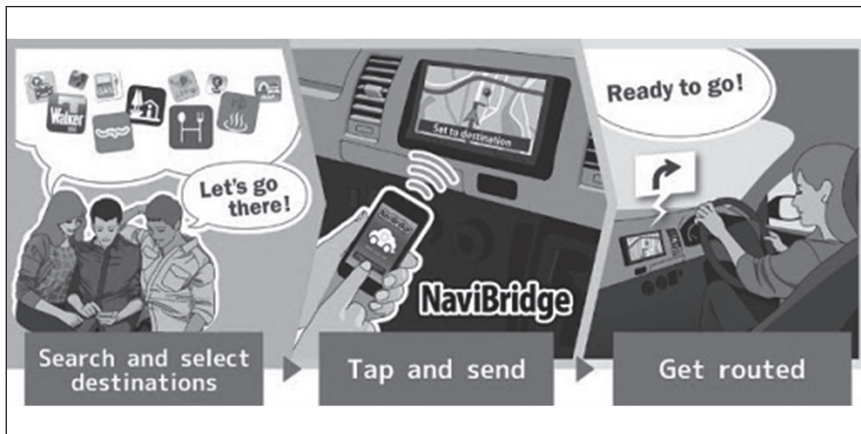

NaviBridge (pour iOS/Android) est disponible en téléchargement gratuit.

Reportez-vous au site Internet suivant pour obtenir des informations détaillées telles que les méthodes de téléchargement.

Site Internet de support NaviBridge : <https://www.navicon.com/navibridge/support>



► Méthodes de connexion:

Méthode de connexion	Dispositif iOS	Dispositif Android
Bluetooth® (Sans fil)	○	○
USB (câblé)	△*2	×

## ► Fonctions disponibles:

Paramètre de la destination	Destinations multiples	Fonctionnement de la carte	Partages d'emplacements avec des amis
○	○	×	×

\*1: NaviBridge est une marque déposée de DENSO Corporation.

\*2: Nécessite une connexion HF

### Écran de carte de l'itinéraire complet

Après avoir défini une destination, l'écran de carte de l'itinéraire complet s'affiche. On l'écran de carte de l'itinéraire complet, vous pouvez sélectionner l'itinéraire ou vérifier les informations d'itinéraire.

- A** Affiche le nom ou l'adresse de la destination.
- B** Touchez pour enregistrer la destination comme favori.
- C** Affiche la météo actuelle à la destination.\*1
- D** Affiche la distance, la durée du trajet et l'heure d'arrivée prévue entre le point de départ et la destination.

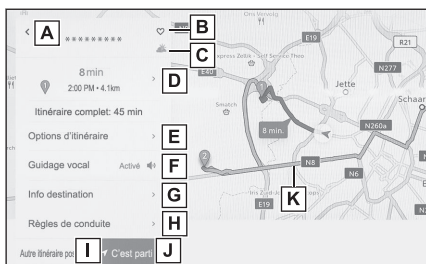

Si plusieurs destinations sont définies, appuyez pour afficher une liste des heures d'arrivée estimées pour chaque destination.

- E** Appuyez pour afficher les options d'itinéraire.
- F** Touchez pour arrêter le guidage vocal.
- G** Appuyez pour afficher des informations détaillées concernant la destination.
- H** Appuyez sur la touche pour afficher les informations sur les restrictions de conduite.\*2

S'il existe des restrictions de conduite (restrictions sur les gaz d'échappement ou segments à vignette écologique obligatoire) le long d'un itinéraire, les détails de ces restrictions peuvent être vérifiés. Les informations de restriction peuvent être modifiées en appuyant sur [ ◀ ] ou [ ▶ ].

- I** Appuyez pour sélectionner un autre itinéraire.
- J** Appuyez pour commencer le guidage d'itinéraire. Maintenez appuyé pour démarrer une démonstration du guidage d'itinéraire vers la destination.
- K** Appuyez pour sélectionner l'itinéraire désiré autre que l'itinéraire de navigation actuel.
  - Sélectionnez l'un des trois itinéraires suivants: itinéraire recommandé, itinéraire le plus rapide ou itinéraire par routes principales. L'itinéraire recommandé est sélectionné par défaut.

### Liens connexes

Paramètres d'itinéraire(P. 80)

Visualisation d'une démo de guidage d'itinéraire(P. 161)

Modification des options d'itinéraire(P. 162)

Changement de l'itinéraire(P. 163)

\*1: Cette fonction est affichée lors de l'utilisation de la navigation connectée.

\*2: Système avec navigation intégrée

### Visualisation d'une démo de guidage d'itinéraire

Avant de démarrer le guidage d'itinéraire, une démo du guidage d'itinéraire peut être affichée.

- **Maintenez appuyé sur [C'est parti] sur l'écran de l'itinéraire complet.**

Pour arrêter la démonstration, appuyez sur [  ] ou commencez à conduire.

### Modification des options d'itinéraire

Les conditions de recherche d'itinéraire peuvent être modifiées, par exemple pour éviter les itinéraires comportant des péages ou des voies rapides.

- 1 Appuyez sur [Options d'itinéraire] sur l'écran de carte de l'itinéraire complet.
- 2 Modifiez le paramètre de l'élément pour la condition souhaitée.

- A Appuyez pour changer entre éviter et ne pas éviter des types de chaussée spécifiques. Le guidage d'itinéraire sera exécuté pour éviter les types de routes qui sont sélectionnés.
- B Appuyez pour modifier l'ordre des étapes définies.
- C Appuyez pour ajouter, supprimer ou modifier des étapes sur l'itinéraire.

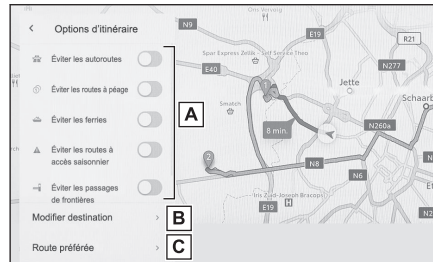

#### — Liens connexes —

Configuration de points auxquels passer sur un itinéraire(P. 164)

Modifications d'étapes(P. 165)

## Changement de l'itinéraire

Un itinéraire souhaité peut être sélectionné parmi plusieurs itinéraires présentant des conditions différentes.

- 1 Appuyez sur **[Autre itinéraire possible]** sur l'écran de carte de l'itinéraire complet.
- 2 Après avoir sélectionné l'itinéraire souhaité, appuyez sur **[OK]**.



### INFORMATION

- Les nouveaux itinéraires alternatifs sont délivrés de manière séquentielle.\*1
- Il est possible de modifier l'itinéraire souhaité en appuyant dessus sur l'écran de carte de l'itinéraire complet.

\*1: Cette fonction est affichée seulement lors de l'utilisation de la navigation connectée.

### Configuration de points auxquels passer sur un itinéraire

Après avoir défini une destination, vous pouvez définir des points auxquels passer sur un itinéraire.

- 1 Appuyez sur [  ] sur l'écran de paramétrage des étapes.

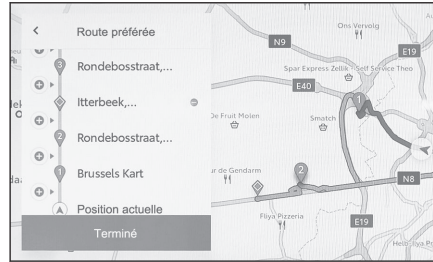

- 2 Appuyez sur le point que vous voulez ajouter comme étape sur la carte et appuyez sur [Terminé].

[  ]: Supprimez l'étape correspondante.

## Modifications d'étapes

Vous pouvez supprimer des étapes ou changer leur ordre sur l'itinéraire.

- 1 Appuyez pour afficher [Vers le haut] et [Vers le bas] et modifier l'ordre des étapes.

[]: Supprimez l'étape correspondante.

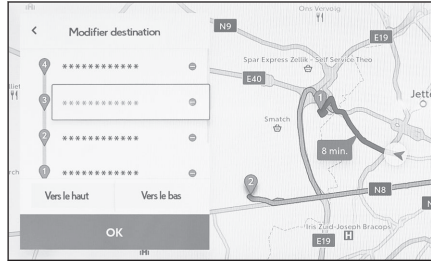

- 2 Appuyez sur [OK].

### Écran de guidage d'itinéraire

Des indications vocales et visuelles sont fournies pendant le guidage d'itinéraire aux points pertinents, tels que les intersections et les carrefours.

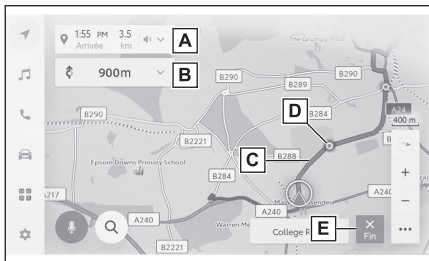

**A** Affiche la distance et l'heure d'arrivée prévue entre la position actuelle du véhicule et la destination.

Si l'itinéraire a été dévié, l'heure d'arrivée prévue ne sera pas affichée. Mais la distance jusqu'à la destination sera affichée sous forme de ligne droite.

Appuyez pour afficher l'écran de carte de l'itinéraire complet.

**B** Affiche la distance jusqu'au prochain changement de direction et le changement de direction.

Appuyez pour afficher une liste de voies jusqu'à la destination.

**C** Affiche l'itinéraire jusqu'à la destination.

Pour régler la couleur d'affichage de l'itinéraire, reportez-vous au paramètre de l'affichage de la carte.

**D** Affiche l'intersection/le croisement le plus proche à venir pendant le guidage d'itinéraire.

**E** Appuyez pour mettre fin au guidage d'itinéraire. Si plusieurs destinations sont définies, appuyez sur **[Supprimer destination]** pour supprimer toutes les destinations et terminer le guidage d'itinéraire, et appuyez sur **[Supprimer prochaine destination]** pour ne supprimer que la prochaine destination et continuer le guidage d'itinéraire.

● Si la recherche de l'itinéraire est impossible, un message s'affiche à l'écran.

### Liens connexes

Changement des paramètres d'affichage de carte(P. 78)

Écrans d'affichage de voies(P. 167)

## Écrans d'affichage de voies

Pendant le guidage d'itinéraire, à l'approche d'une intersection/jonction où il faut tourner, un affichage agrandi de l'intersection s'affiche.

### Affichage d'intersection agrandi

Le guidage aux intersections est émis à l'approche d'une intersection à laquelle il faut tourner. De plus, un affichage agrandi de l'intersection s'affiche juste avant l'intersection.

- A Affiche les noms des routes traversées ou auxquelles vous tournez.
- B Affiche la distance depuis la position actuelle
- C Ferme l'affichage de l'intersection agrandie.
- D Affiche la barre de distance restante jusqu'au point de guidage.

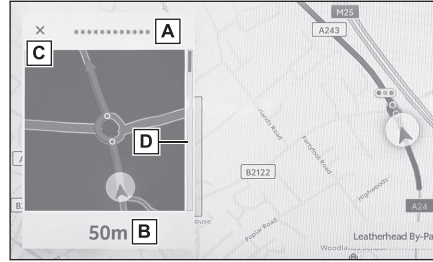

### INFORMATION

- L'affichage des informations sur les voies et le nom de l'intersection ne s'affichent pas pour les intersections pour lesquelles aucune information n'est disponible dans les données cartographiques.
- L'affichage agrandi de l'intersection affichée peut différer de l'intersection réelle.
- Le guidage d'intersection peut ne pas être émis immédiatement après le début du guidage d'itinéraire.
- L'affichage agrandi de l'intersection peut être affiché en retard ou en avance.
- Lorsque les intersections sur lesquelles il faut tourner sont proches les unes des autres, l'affichage agrandi de l'intersection s'affiche en continu.
- L'affichage agrandi de l'intersection est affiché pour les intersections auxquelles vous tournez. Le guidage aux intersections ne sera pas émis pour les intersections avant de tourner à l'intersection prévue.
- La distance restante affichée sur l'affichage agrandi de l'intersection et celle affichée sur l'écran multi-informations peuvent différer.
- L'affichage agrandi de l'intersection affiché sur l'écran du système de navigation et celui de l'écran multi-informations diffèrent.

### — Liens connexes —

Paramètres de guidage(P. 83)

### Affichage 3D agrandi

Afin de faciliter la compréhension d'un virage pendant le guidage d'itinéraire, un affichage 3D agrandi correspondant à l'environnement de l'intersection peut être affiché.

#### 4-5. Guidage d'itinéraire

Appuyez sur [  ] pour annuler l'affichage élargi.

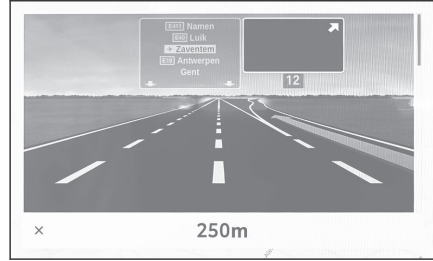

#### INFORMATION

Affichées pour les points dont les informations sont disponibles dans les données cartographiques.

## Nouvelle recherche d'un itinéraire

Au cours du guidage (même si vous avez dévié de l'itinéraire), vous pouvez rechercher de nouveau l'itinéraire.

- 1 Appuyez sur [V] sur l'écran de carte.



- 2 Appuyez sur [Options d'itinéraire] ou sur [Autre itinéraire possible].
- 3 Appuyez sur les conditions de recherche.
- 4 Appuyez sur [OK].

### — Liens connexes —

Écran de carte de l'itinéraire complet(P. 160)

Modification des options d'itinéraire(P. 162)

Changement de l'itinéraire(P. 163)

### Messages de guidage vocal types

Lorsque le véhicule s'approche d'une intersection, ou d'un point, où il est nécessaire de manœuvrer le véhicule, le guidage vocal du système de navigation fournit divers messages.

#### INFORMATION

- Le guidage vocal peut avoir été énoncé trop tôt ou trop tard.
- Si le système de navigation ne peut pas déterminer correctement la position actuelle, vous risquez de ne pas entendre le guidage vocal ou de ne pas voir l'intersection agrandie sur l'écran.

#### AVERTISSEMENT

Veillez à respecter le code de la route et à garder à l'esprit les conditions de circulation, en particulier lorsque vous conduisez sur des routes IPD (ces routes ne sont pas complètement numérisées dans notre base de données). Le guidage d'itinéraire risque de ne pas disposer d'informations mises à jour, comme le sens d'une rue à sens unique.

---

### Liens connexes

Paramètres de guidage(P. 83)

Modification des paramètres du son et multimédia(P. 90)

## Version de la base de données de carte et zone de couverture

Les zones de couverture et les informations légales peuvent être affichées et mises à jour.

### ■ Affichage des informations de carte

- 1 Appuyez sur [  ] dans le menu principal.
- 2 Appuyez sur [Navigation].
- 3 Appuyez sur [Mise à jour cartes].
- 4 Vérifiez que l'écran des informations de carte s'affiche.

- A** Appuyez pour afficher les zones de couverture de la carte et sa version.
- B** Appuyez pour mettre à jour la carte.
- C** Appuyez pour afficher les informations légales.

Pour obtenir les mises à jour des données cartographiques, prenez contact avec votre concessionnaire Toyota.

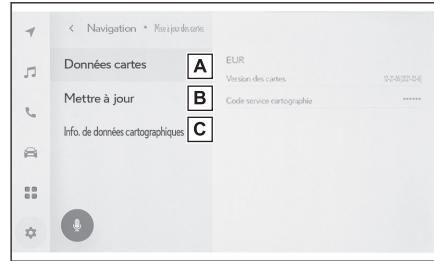



**5-1. Fonctionnement de la radio**

Écoute de la radio ..... 174

Écoute d'une radio DAB..... 176

**5-2. Radio Internet**

Utilisation de la radio Internet ... 178

**5-3. Fonctionnement du lecteur flash USB**

Précautions relatives à la lecture avec un lecteur flash USB.. 179

Écoute de fichiers de musique sur un lecteur flash USB..... 181

Lecture de fichiers vidéo sur un lecteur flash USB..... 183

**5-4. Utilisation d'un iPod/iPhone**

Précautions relatives à la lecture sur iPod/iPhone ..... 185

Lecture d'un iPod/iPhone..... 186

**5-5. Utilisation d'Apple CarPlay**

Précautions relatives à la lecture avec Apple CarPlay..... 188

Lecture d'un dispositif Apple CarPlay..... 189

**5-6. Utilisation d'Android Auto**

Précautions relatives à la lecture avec Android Auto ..... 191

Lecture Android Auto ..... 192

**5-7. Utilisation audio Bluetooth®**

Précautions relatives à la lecture dispositif audio Bluetooth® . 194

Lecture audio Bluetooth® ..... 195

**5-8. Fonctionnement de Miracast®**

Précautions relatives à la lecture de Miracast® ..... 197

Connexion de dispositifs Miracast® compatibles..... 198

Lecture Miracast® ..... 199

### Écoute de la radio

Passer à votre fréquence préférée et écoutez la radio.

#### INFORMATION

- Lorsqu'une émission stéréo est reçue, l'émission passe automatiquement à l'émission stéréo.
- Si le signal devient faible, la radio réduit la séparation des canaux pour éviter que le signal faible ne fasse du bruit. Si le signal devient extrêmement faible, la radio passe d'une réception stéréo à une réception mono.

1 Appuyez sur [  ] dans le menu principal.

2 Appuyez sur [Sources].

3 Appuyez sur [FM].

4 Sélectionnez la méthode de sélection de station selon les besoins.

[Prédéfinis] : Sélectionnez la station de radiodiffusion à partir des stations enregistrées dans les présélections.

[Liste de stations] : Sélectionnez la station de radiodiffusion à partir de la liste de stations de radiodiffusion.

[Réglage direct] : Sélectionnez la station de radiodiffusion en y entrant une fréquence avec le clavier numérique.

5 Utilisez la radio reçue selon les besoins.

- Commande à partir de l'écran

[Chercher] : Appuyez sur [  ] ou

[  ] pour sélectionner automatiquement la station de radiodiffusion la plus proche de cette position avec la meilleure sensibilité de réception.

Maintenez enfoncé pour passer à la fréquence suivante avec un signal radio disponible. Lorsqu'elle est relâchée, la station de radiodiffusion la plus proche de cette position avec la meilleure sensibilité de réception est automatiquement sélectionnée.

[Scan] : Recherchez des stations de radiodiffusion tout en vous déplaçant automatiquement vers des fréquences plus élevées.

Lorsqu'une station de radiodiffusion est reçue, elle peut être écoutée pendant environ 5 secondes. Touchez pour poursuivre l'écoute de cette station de radiodiffusion.

[  ] : Enregistre la station de radiodiffusion dans la présélection. Lorsque l'enregistrement est terminé, appuyez ici pour annuler.

[  ] : Permet d'afficher des éléments pouvant être réglés.

- [Texte radio] : Affiche le texte radio diffusé par la station de radiodiffusion FM.

Boutons de présélection ou liste de stations du sous-menu : Permet de recevoir la station de radiodiffusion sélectionnée.

- Utilisation des commandes au volant

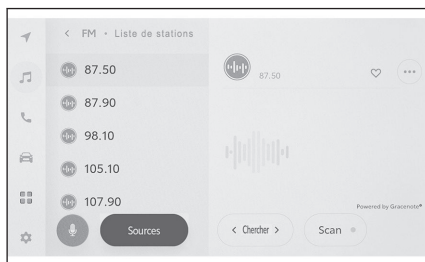

**Commandes [ |◀◀ ]/[ ▶▶| ]**

Lorsque vous avez sélectionné cette option dans l'écran "**Prédéfinis**", elle permet de commuter entre les fréquences ou les stations de radiodiffusion enregistrés sur les boutons de présélection, dans l'ordre.

Lorsque vous avez sélectionné cette option dans l'écran "**Liste de stations**", elle permet de commuter entre les stations de radiodiffusion affichées dans la liste de stations.

Lorsque vous avez sélectionné cette option dans l'écran "**Réglage direct**", elle sélectionne automatiquement la station de radiodiffusion la plus proche de cette position avec la meilleure sensibilité de réception.

Appuyez longuement sur cette commande appuyée pour changer de fréquences. Lorsqu'elle est relâchée, la station de radiodiffusion la plus proche de cette position avec la meilleure sensibilité de réception est automatiquement sélectionnée.

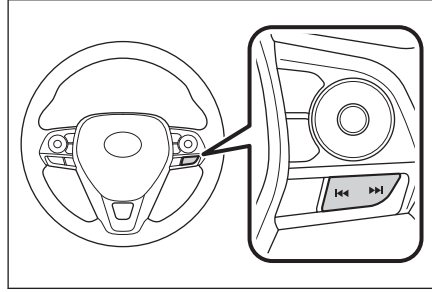

---

**Liens connexes**

---

Changement de source audio(P. 35)

Modification des paramètres du son et multimédia(P. 90)

Ajustement du son de chaque source(P. 93)

### Écoute d'une radio DAB\*1



Passer à la fréquence préférée et écouter la radio DAB.

#### INFORMATION

La durée de lecture avec diffusion différée varie en fonction du débit binaire enregistré de la DAB, de la taille de la mémoire du dispositif DAB et de l'heure de début de la réception des émissions.

- 1 Appuyez sur [  ] dans le menu principal.
- 2 Appuyez sur [Sources].
- 3 Appuyez sur [DAB].
- 4 **Sélectionnez la méthode de sélection de station selon les besoins.**  
[Prédéfinis] : Sélectionnez le service parmi les services enregistrés dans les présélections.  
[Liste de stations] : Sélectionnez le service dans la liste de services.  
[Réglage manuel] : Sélectionnez manuellement la station d'émission. Sélectionnez la station en sélectionnant [Ensemble] ou [Service].
- 5 **Utilisez la radio reçue selon les besoins.**

- Commande à partir de l'écran

[  ]/[  ] : Utilisez la fonction de diffusion différée pour réécouter le service que vous êtes en train d'écouter. Appuyez sur cette option pour sauter la lecture du service en avant ou en arrière de 10 secondes.

Touchez et maintenez appuyé pour effectuer un retour rapide ou une avance rapide.



[En direct] : Relâchez la commande de diffusion différée pour recevoir le service en cours de diffusion.

[  ] : Enregistre le service actuellement reçu dans la présélection. Lorsque l'enregistrement est terminé, appuyez ici pour annuler.

[  ] : Permet d'afficher des éléments pouvant être réglés.

- [Texte radio] : Affiche le texte radio diffusé par DAB.

Boutons de présélection ou liste de stations du sous-menu : Reçoit le service sélectionné.

[  ] : Passe à l'affichage de diaporama élargi. Appuyez sur [  ] pour retourner à l'écran précédent.

- Utilisation des commandes au volant

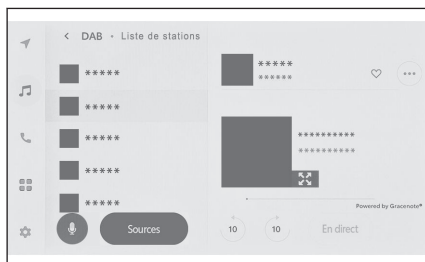

\*1: Cette fonction n'est pas disponible dans certains pays ou certaines zones.

**Commandes [◀◀] / [▶▶]**

Lorsque vous avez sélectionné cette option dans l'écran "**Prédéfinis**", elle permet de commuter entre les services enregistrés sur les commandes de présélection, dans l'ordre.

Lorsque vous avez sélectionné cette option dans l'écran "**Liste de stations**", elle permet de commuter entre les services affichés dans la liste de stations.

Lorsque vous avez sélectionné cette option dans l'écran "**Réglage manuel**", elle sélectionne automatiquement le service le plus proche de cette position avec la meilleure sensibilité de réception.

Appuyez longuement sur cette commande pour changer de services. Lorsqu'elle est relâchée, le service le plus proche de cette position avec la meilleure sensibilité de réception est automatiquement sélectionné.

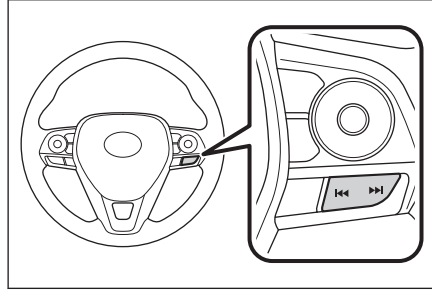
**Liens connexes**

Changement de source audio(P. 35)

Modification des paramètres du son et multimédia(P. 90)

Ajustement du son de chaque source(P. 93)

### Utilisation de la radio Internet

Les informations telles que le nom de la chanson, la pochette et le logo de la station sont disponibles pour la piste diffusée à la radio lorsque vous écoutez FM/DAB. Ces informations peuvent être récupérées sur le serveur Gracenote® via DCM ou Wi-Fi® et affichées.

Lorsque vous êtes connecté à Internet via DCM ou Wi-Fi®, la connexion de l'émission peut passer à l'internet en cas de dégradation de la réception du signal radio. Cela permet de continuer à écouter la même émission.

Cette fonction n'est pas disponible dans certains pays ou certaines zones.

#### INFORMATION

- Toutes les stations de radiodiffusion ne sont pas nécessairement prises en charge.
- La radio Internet peut être reçue lorsque la réception du signal radio se détériore.
- Lorsque vous utilisez la radio Internet, la diffusion passe automatiquement à la diffusion analogique une fois que le signal radio a pu être reçu pendant une certaine période continue.
- Activez et désactivez la radio Internet ou modifiez la commutation entre automatique et manuelle lorsque vous utilisez la radio Internet dans les paramètres.

---

#### — Liens connexes —

[Modification des paramètres du son et multimédia\(P. 90\)](#)

## Précautions relatives à la lecture avec un lecteur flash USB

Faites particulièrement attention aux informations suivantes concernant la lecture sur un lecteur flash USB.

Reportez-vous à “Informations relatives aux supports pouvant être utilisés” (→ P.260) pour connaître les clés USB pouvant être utilisés par le système multimédia.

### INFORMATION

- Lorsqu'un hub USB est utilisé pour connecter plusieurs dispositifs, les dispositifs autres que le premier dispositif reconnu ne peuvent pas être utilisés.
- Le retrait d'un lecteur flash USB ou la déconnexion d'un dispositif connecté pendant la lecture peut provoquer des parasites.
- Lorsqu'un lecteur flash USB est connecté et que la source passe d'une autre source au lecteur flash USB, le premier fichier du lecteur est lu. Si le même lecteur flash USB (sans que son contenu soit modifié) est inséré à nouveau, la lecture démarre à partir du morceau précédemment lu.
- La lecture d'un fichier dans un format non pris en charge peut affecter les opérations.

### AVERTISSEMENT

Pour des raisons de sécurité, le conducteur ne doit pas utiliser le lecteur flash USB lui-même pendant qu'il conduit.

### NOTE

- Ne laissez pas un lecteur flash USB à l'intérieur du véhicule. L'intérieur du véhicule peut devenir chaud, ce qui peut provoquer un dysfonctionnement du lecteur flash USB.
- N'appuyez pas sur le lecteur flash USB connecté et ne le soumettez pas à une pression inutile. Le lecteur flash USB ou le port peut être endommagé.
- Maintenez le connecteur exempt de corps étrangers. Le lecteur flash USB ou le port peut être endommagé.

### ■ Lecture de MP3/WMA/AAC/WAV/FLAC/ALAC/Ogg Vorbis

Lorsqu'un lecteur flash USB stockant des fichiers MP3/WMA/AAC/WAV/FLAC/ALAC/Ogg Vorbis est connecté, tous les fichiers du lecteur flash USB sont d'abord vérifiés.

Il est recommandé de n'écrire sur le lecteur flash USB aucun autre fichier que des fichiers MP3/WMA/AAC/WAV/FLAC/ALAC/Ogg Vorbis et aucun dossier inutile. Cela garantit que la vérification du lecteur flash USB se termine rapidement.

### INFORMATION

De nombreux types de logiciels d'encodage, tels que des logiciels gratuits, sont disponibles sur le marché pour les fichiers MP3/WMA/AAC/WAV/FLAC/ALAC/Ogg Vorbis. Selon l'état de l'encodeur ou le format du fichier, une détérioration de la qualité audio ou du bruit au début de la lecture peut se produire, ou la lecture peut être impossible.

 **NOTE**

N'ajoutez pas une extension incorrecte à un fichier. L'ajout d'une extension à un fichier qui ne correspond pas au contenu du fichier peut entraîner une reconnaissance et une lecture incorrectes des fichiers. Cela produit un bruit fort qui risque d'endommager les enceintes.

Exemples incorrects:

- Ajout de l'extension ".mp3" à un fichier qui n'est pas du MP3
- Ajout de l'extension ".wma" à un fichier qui n'est pas du WMA

---

#### — Liens connexes —

[Informations relatives aux supports pouvant être utilisés\(P. 260\)](#)

[Informations sur le format\(P. 260\)](#)

[Informations sur les données vidéo lisibles à partir de clés USB\(P. 263\)](#)

[Lecteur flash USB\(P. 265\)](#)

## Écoute de fichiers de musique sur un lecteur flash USB

Lisez des fichiers de musique sur un lecteur flash USB connecté au port USB pour profiter de votre musique. Lorsqu'un lecteur flash USB est connecté, un bouton portant le nom du dispositif s'affiche à l'écran de sélection de source. Il se peut que cela ne s'affiche pas pour certains dispositifs.

Connectez le lecteur flash USB.

- 1 Appuyez sur [  ] dans le menu principal.
- 2 Appuyez sur [Sources].
- 3 Appuyez sur le nom du dispositif ou [USB].  
S'il n'y a pas de fichiers vidéo sur la clé USB, allez à Procédure 5.
- 4 Appuyez sur [Musique].
- 5 Effectuez des commandes sur le lecteur flash USB en cours de lecture si nécessaire.

- Commande à partir de l'écran

[  ] : Effectue une lecture aléatoire.

Chaque fois que vous appuyez sur ce bouton, le mode bascule entre la lecture aléatoire de tous les fichiers ou pistes, la lecture aléatoire annulée et la lecture aléatoire du dossier ou de l'album en cours de lecture.

[  ] : Lit le fichier ou la piste en cours de lecture depuis le début. Lorsqu'au démarrage du fichier ou de la piste, le précédent est lu depuis le début.

Maintenez appuyé pour effectuer un retour rapide. Relâchez pour lancer la lecture à partir de cette position.

[  ] : Permet de mettre la lecture en pause.

[  ] : Lance la lecture

[  ] : Permet de commuter entre les fichiers ou les pistes.

Maintenez appuyé pour effectuer une avance rapide. Relâchez pour lancer la lecture à partir de cette position.

[  ] : Appuyez pour une lecture à répétition.

Chaque fois que vous appuyez sur cette commande, le mode change dans l'ordre: répétition du fichier ou de la piste en cours de lecture, répétition de la lecture du dossier ou de l'album en cours de lecture et répétition de la lecture de tous les fichiers ou pistes.

[  ] : Permet d'afficher des éléments pouvant être réglés.

Liste des sous-menus : Permet de sélectionner une piste avec les conditions suivantes.

- [Artistes] : Sélectionnez une piste par nom d'artiste.
- [Albums] : Sélectionnez une piste à partir du nom d'album.
- [Dossiers] : Sélectionnez une piste à partir du nom de dossier.

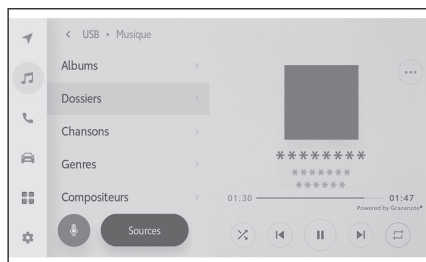

### 5-3. Fonctionnement du lecteur flash USB

---

- **[Chansons]** : Sélectionnez une piste à partir du nom de morceau.
  - **[Genres]** : Sélectionnez une piste à partir du genre.
  - **[Compositeurs]** : Sélectionnez une piste à partir du nom du compositeur.
- Utilisation des commandes au volant

#### Commandes [⏮] / [⏭]

Permet de commuter entre les fichiers ou les pistes.

Maintenez cette commande appuyée pour effectuer un retour rapide ou une avance rapide. Relâchez pour lancer la lecture à partir de cette position.

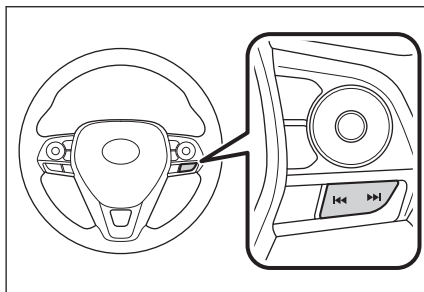

---

#### Liens connexes

Changement de source audio(P. 35)

Connexion d'un dispositif via le port USB(P. 37)

Modification des paramètres du son et multimédia(P. 90)

Ajustement du son de chaque source(P. 93)

## Lecture de fichiers vidéo sur un lecteur flash USB

Lisez les fichiers vidéo sur un lecteur flash USB connecté au port USB pour profiter de votre musique ou de vos vidéos. Lorsqu'un lecteur flash USB est connecté, un bouton portant le nom du dispositif s'affiche à l'écran de sélection de source. Il se peut que cela ne s'affiche pas pour certains dispositifs.

Connectez le lecteur flash USB.

- 1 Appuyez sur [  ] dans le menu principal.
- 2 Appuyez sur [Sources].
- 3 Appuyez sur le nom du dispositif ou [USB].
- 4 Appuyez sur [Vidéo].
- 5 Effectuez des commandes sur le lecteur flash USB en cours de lecture si nécessaire.

- Fonctionnement pendant l'affichage en plein écran

Appuyez sur l'écran pour afficher les boutons de fonctionnement.

[  ] : Lit le fichier en cours de lecture à partir du début. Si vous êtes au début du fichier, le précédent est lu depuis le début.

Maintenez appuyé pour revenir rapidement en arrière dans une vidéo. Relâchez pour lancer la lecture à partir de cette position.

[  ] : Permet de mettre la lecture vidéo en pause.

[  ] : Lit la vidéo.

[  ] : Permet de passer d'un fichier à l'autre.

Maintenez appuyé pour avancer rapidement dans une vidéo. Relâchez pour lancer la lecture à partir de cette position.

Maintenez appuyé pendant que la vidéo est mise en pause pour effectuer une lecture lente.

[ **Déplacer** ] : Permet de déplacer les boutons d'utilisation.

Déplacez les boutons d'utilisation lorsqu'ils se chevauchent et gênent la visualisation de la vidéo.

[  ] : Affiche l'écran de fonctionnement.

- Utilisation à partir de l'écran de fonctionnement

Pour afficher l'écran de fonctionnement, appuyez sur [  ] de l'affichage en plein écran.

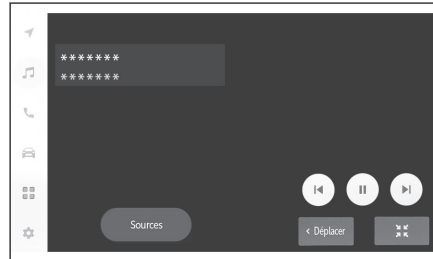

[ ⏮ ] : Lit le fichier en cours de lecture à partir du début. Si vous êtes au début du fichier, le précédent est lu depuis le début.

Maintenez appuyé pour revenir rapidement en arrière dans une vidéo. Relâchez pour lancer la lecture à partir de cette position.

[ ⏸ ] : Permet de mettre la lecture vidéo en pause.

[ ⏭ ] : Lit la vidéo.

[ ⏩ ] : Permet de passer d'un fichier à l'autre.

Maintenez appuyé pour avancer rapidement dans une vidéo. Relâchez pour lancer la lecture à partir de cette position.

Maintenez appuyé pendant que la vidéo est mise en pause pour effectuer une lecture lente.

[ 🔄 ] : Permet de passer à l'affichage plein écran.

[ ⋮ ] : Permet d'afficher des éléments pouvant être réglés.

Noms de dossiers ou noms de fichiers du sous-menu : Appuyez sur un nom de dossier pour sélectionner le dossier et appuyez sur un nom de fichier pour changer le fichier de lecture.

#### ● Utilisation des commandes au volant

**Commandes** [ ⏮ ]/[ ⏩ ]

Permet de passer d'un fichier à l'autre.

Maintenez cette commande appuyée pour effectuer un retour rapide ou une avance rapide dans la vidéo. Relâchez pour lancer la lecture à partir de cette position.

Maintenez enfoncée la commande

[ ⏩ ] pendant que la vidéo est mise en pause pour effectuer une lecture lente.

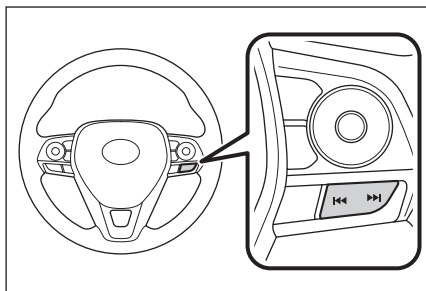
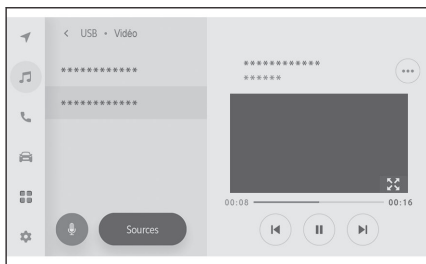

#### — Liens connexes —

Changement de source audio(P. 35)

Connexion d'un dispositif via le port USB(P. 37)

Modification des paramètres du son et multimédia(P. 90)

Ajustement du son de chaque source(P. 93)

Ajustement de la qualité de l'image(P. 94)

Commutation des modes d'écran(P. 95)

## Précautions relatives à la lecture sur iPod/iPhone

Faites particulièrement attention aux informations suivantes sur la lecture sur iPod/iPhone.

Reportez-vous à "iPhone/iPod" (→ P.263) pour l'iPod/iPhone pouvant être utilisé par le système multimédia.

### INFORMATION

- La déconnexion d'un port ou d'un dispositif connecté en mode iPod/iPhone peut provoquer l'émission de bruit.
- Lorsqu'un hub USB est utilisé pour connecter plusieurs dispositifs, les dispositifs autres que le premier dispositif reconnu ne peuvent pas être utilisés.
- Lorsque vous passez d'une source différente à un iPod/iPhone alors que l'iPod/iPhone est connecté, la lecture démarre à partir de la piste précédemment lue.\*1

### AVERTISSEMENT

Pour des raisons de sécurité, le conducteur ne doit pas utiliser l'iPod/iPhone en conduisant.

### NOTE

- Ne laissez pas l'iPod/iPhone à l'intérieur du véhicule. L'intérieur du véhicule peut devenir chaud, ce qui peut provoquer un dysfonctionnement de l'iPod/iPhone.
- N'appuyez pas sur l'iPod/iPhone connecté et ne le soumettez pas à une pression inutile. L'iPod/iPhone, ou le port, pourrait être endommagé.
- Maintenez le connecteur exempt de corps étrangers. L'iPod/iPhone, ou le port pourrait être endommagé.

### — Liens connexes —

iPhone/iPod(P. 263)

\*1 : En fonction du dispositif connecté, les opérations devant être effectuées peuvent différer de la description.

## Lecture d'un iPod/iPhone

Lisez les fichiers musicaux d'un iPod/iPhone connecté au port USB. Lorsqu'un iPod/iPhone est connecté, un bouton avec le nom du dispositif s'affiche sur l'écran de sélection de la source. Il se peut que cela ne s'affiche pas pour certains dispositifs.

 **INFORMATION**

- Selon la génération et le modèle de l'iPod/iPhone connecté, l'image de la couverture peut sembler granuleuse ou l'affichage de la liste peut être lent.
- Certaines opérations peuvent ne pas être disponibles ou fonctionner différemment, selon la génération et le modèle de l'iPod/iPhone connecté.

Connectez un iPod ou un iPhone.

- 1 Appuyez sur  dans le menu principal.
- 2 Appuyez sur [Sources].
- 3 Appuyez sur le nom du dispositif ou [USB].
- 4 Effectuez des commandes sur un iPod/iPhone en cours de lecture si nécessaire.

- Commande à partir de l'écran

 : Effectue une lecture aléatoire. Chaque pression vous fait passer d'un paramètre du mode aléatoire à l'autre.\*1

 : Lit la piste en cours de lecture à partir du début. Si vous êtes au début de la piste, la piste précédente est lue depuis le début.

Maintenez appuyé pour effectuer un retour rapide. Relâchez pour lancer la lecture à partir de cette position.

 : Permet de mettre la lecture en pause.

 : Lance la lecture.

 : Permet de passer d'une piste à l'autre.

Maintenez appuyé pour effectuer une avance rapide. Relâchez pour lancer la lecture à partir de cette position.

 : Effectue une lecture à répétition.

Chaque appui change le réglage de reprise.\*1

 : Permet d'afficher des éléments pouvant être réglés.

Liste des sous-menus : Permet de sélectionner une piste avec les conditions suivantes.

- [Playlists] : Sélectionnez une piste dans la liste de lecture.
- [Artistes] : Sélectionnez une piste par nom d'artiste.

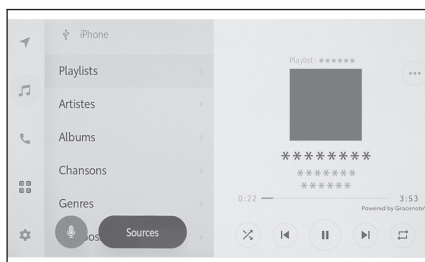

- **[Albums]** : Sélectionnez une piste à partir du nom d'album.
  - **[Chansons]** : Sélectionnez une piste à partir du nom de morceau.
  - **[Genres]** : Sélectionnez une piste à partir du genre.
  - **[Compositeurs]** : Sélectionnez une piste à partir du nom du compositeur.
  - **[Radio]** : Sélectionnez une piste à partir de la station de radio.
  - **[Livres audio]** : Sélectionnez une piste à partir du nom de livre audio.
  - **[Podcasts]** : Sélectionnez une piste à partir du nom de Podcast.
- Utilisation des commandes au volant

**Commandes** [⏮] / [⏭]

Permet de passer d'une piste à l'autre.

Maintenez cette commande appuyée pour effectuer un retour rapide ou une avance rapide. Relâchez pour lancer la lecture à partir de cette position.

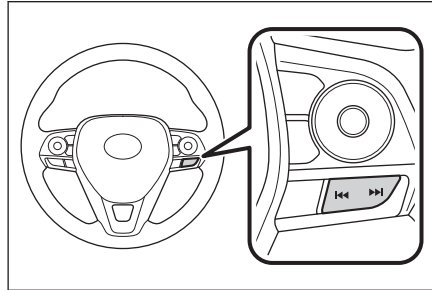

### Liens connexes

Changement de source audio(P. 35)

Connexion d'un dispositif via le port USB(P. 37)

Modification des paramètres du son et multimédia(P. 90)

Ajustement du son de chaque source(P. 93)

\*1 : L'ordre de commutation des paramètres de lecture aléatoire ou à répétition dépend du dispositif connecté.

### Précautions relatives à la lecture avec Apple CarPlay

Faites particulièrement attention aux informations suivantes concernant la lecture Apple CarPlay.

Cette fonction n'est pas disponible dans certains pays ou certaines zones.

#### INFORMATION

- Cette fonction ne peut pas être utilisées quand Android Auto est connecté.
- La déconnexion d'un dispositif connecté alors qu'Apple CarPlay est connecté via USB peut provoquer l'émission de bruit.
- Lorsqu'une source différente est commutée sur Apple CarPlay alors qu'un iPhone est connecté, la lecture démarre à partir de la piste précédemment lue.

#### AVERTISSEMENT

Pour des raisons de sécurité, le conducteur ne doit pas utiliser l'iPhone en conduisant.

#### NOTE

- Ne laissez pas l'iPhone à l'intérieur du véhicule. L'intérieur du véhicule peut devenir chaud, ce qui peut provoquer un dysfonctionnement de l'iPhone.
- N'appuyez pas sur l'iPhone connecté et ne le soumettez pas à une pression inutile. L'iPhone ou son port peut être endommagé.
- Maintenez le connecteur exempt de corps étrangers. L'iPhone ou son port peut être endommagé.

### Liens connexes

Précautions à prendre lors de l'utilisation d'Apple CarPlay et d'Android Auto(P. 123)

## Lecture d'un dispositif Apple CarPlay

Lisez des fichiers musicaux sur un iPhone connecté au port USB ou à un iPhone connecté sans fil. Lorsqu'un dispositif Apple CarPlay est connecté, un bouton avec le nom du dispositif s'affiche sur l'écran de sélection de la source. Il se peut que cela ne s'affiche pas pour certains dispositifs.

### INFORMATION

- Certaines opérations peuvent ne pas être disponibles ou fonctionner différemment, selon la génération et le modèle de l'iPhone connecté.
- Dans les cas où la piste n'est pas lue normalement ou que le son saute, mettez à jour iOS à la dernière version. Une mise à jour peut résoudre les problèmes.

Connectez Apple CarPlay.

- 1 Appuyez sur [🎵] dans le menu principal.
- 2 Appuyez sur [Sources].
- 3 Appuyez sur [Apple CarPlay] (nom du dispositif).
- 4 Effectuez des commandes sur le dispositif Apple CarPlay en cours de lecture si nécessaire.

- Commande à partir de l'écran



[🔀] : Effectue une lecture aléatoire. Chaque pression vous fait passer d'un paramètre du mode aléatoire à l'autre.\*1



[⏮] : Lit la piste en cours de lecture à partir du début.

Si vous êtes au début de la piste, la piste précédente est lue depuis le début.

Maintenez appuyé pour effectuer un retour rapide. Relâchez pour lancer la lecture à partir de cette position.



[⏸] : Permet de mettre la lecture en pause.



[▶] : Lance la lecture.



[⏭] : Permet de passer d'une piste à l'autre.

Maintenez appuyé pour effectuer une avance rapide. Relâchez pour lancer la lecture à partir de cette position.



[🔄] : Effectue une lecture à répétition.

Chaque appui change le réglage de reprise.\*1



[⋮] : Permet d'afficher des éléments pouvant être réglés.

[Ouvrir CarPlay] : Affiche l'écran Apple CarPlay.

- Utilisation des commandes au volant

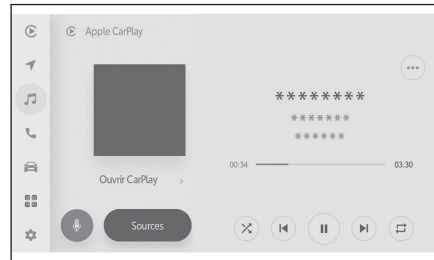

\*1: L'ordre de commutation des paramètres de lecture aléatoire ou à répétition dépend du dispositif connecté.

### Commandes [ ⏮ ]/[ ⏭ ]

Permet de passer d'une piste à l'autre.

Maintenez cette commande appuyée pour effectuer un retour rapide ou une avance rapide. Relâchez pour lancer la lecture à partir de cette position.

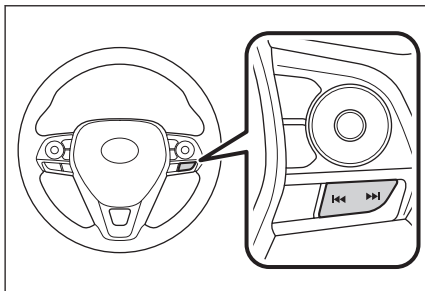

---

### Liens connexes

Changement de source audio(P. 35)

Connexion d'un dispositif via le port USB(P. 37)

Modification des paramètres du son et multimédia(P. 90)

Ajustement du son de chaque source(P. 93)

Paramétrage des dispositifs Bluetooth®(P. 98)

Utilisation d'Apple CarPlay avec un Smartphone non enregistré(P. 126)

Utilisation d'Apple CarPlay avec un Smartphone enregistré(P. 129)

## Précautions relatives à la lecture avec Android Auto

Faites particulièrement attention aux informations suivantes concernant la lecture Android Auto.

Cette fonction n'est pas disponible dans certains pays ou certaines zones.

### INFORMATION

- Cette fonction ne peut pas être utilisées quand Apple CarPlay est connecté.
- La déconnexion d'un dispositif connecté alors qu'Android Auto est connecté via USB peut provoquer l'émission de bruit.
- Lorsqu'une source différente est commutée sur Android Auto alors qu'un dispositif Android est connecté, la lecture démarre à partir de la piste précédemment lue.

### AVERTISSEMENT

Pour des raisons de sécurité, le conducteur ne doit pas utiliser le dispositif Android pendant la conduite.

### NOTE

- Ne laissez pas le dispositif Android à l'intérieur du véhicule. L'intérieur du véhicule peut devenir chaud, ce qui peut provoquer un dysfonctionnement du dispositif Android.
- N'appuyez pas sur le dispositif Android connecté et ne le soumettez pas à une pression inutile. Le dispositif Android ou le port peut être endommagé.
- Maintenez le connecteur exempt de corps étrangers. Le dispositif Android ou le port peut être endommagé.

### — Liens connexes —

Précautions à prendre lors de l'utilisation d'Apple CarPlay et d'Android Auto(P. 123)

### Lecture Android Auto

Lisez des fichiers musicaux sur un dispositif Android connecté au port USB ou à un dispositif Android connecté sans fil. Lorsqu'un dispositif Android est connecté, un bouton avec le nom du dispositif s'affiche sur l'écran de sélection de la source. Il se peut que cela ne s'affiche pas pour certains dispositifs.

Connectez Android Auto.

- 1 Appuyez sur [  ] dans le menu principal.
- 2 Appuyez sur [Sources].
- 3 Appuyez sur [Android Auto] (nom du dispositif).
- 4 Effectuez des commandes sur le dispositif Android Auto en cours de lecture si nécessaire.

- Commande à partir de l'écran

[  ] : Lit la piste en cours de lecture à partir du début. Si vous êtes au début de la piste, la piste précédente est lue depuis le début.

[  ] : Permet de mettre la lecture en pause.

[  ] : Lance la lecture.

[  ] : Permet de passer d'une piste à l'autre.

[  ] : Permet d'afficher des éléments pouvant être réglés.

[Ouvrir Android Auto] : Affiche l'écran Android Auto.

- Utilisation des commandes au volant

Commandes [  ]/[  ]

Permet de passer d'une piste à l'autre.

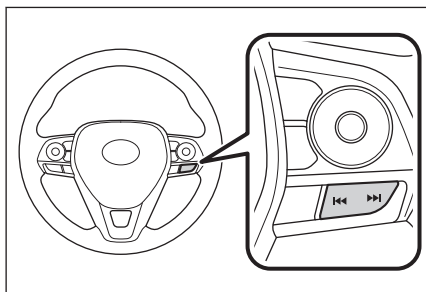
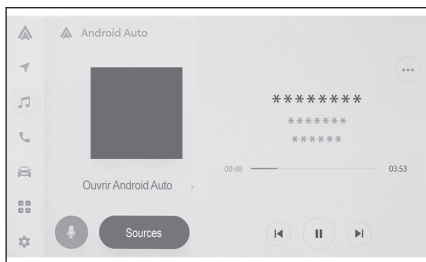

### Liens connexes

Changement de source audio(P. 35)

Modification des paramètres du son et multimédia(P. 90)

Ajustement du son de chaque source(P. 93)

Paramétrage des dispositifs Bluetooth®(P. 98)

Utilisation d'Android Auto avec un Smartphone non enregistré(P. 132)

Utilisation d'Android Auto avec un Smartphone enregistré(P. 134)

### Précautions relatives à la lecture dispositif audio Bluetooth®

Faites particulièrement attention aux informations suivantes lorsque vous utilisez la lecture audio Bluetooth®.

#### INFORMATION

- L'enregistrement du téléphone portable ou autre lecteur audio Bluetooth® (ci-après dénommé dispositif portable) dans le système de multimédia est nécessaire avant utilisation.
- Sachez que certaines fonctions peuvent être limitées en fonction du modèle du dispositif portable.
- Cette fonction ne peut pas être utilisées quand Apple CarPlay est connecté en sans fil.
- L'utilisation simultanée avec un dispositif sans fil pourrait nuire à la communication de chacun.
- Lorsque la fonction Wi-Fi® est activée dans les paramètres du système multimédia, le son Bluetooth® peut se couper.

#### AVERTISSEMENT

- Pour des raisons de sécurité, le conducteur ne doit pas utiliser le dispositif portable pendant qu'il conduit.
- L'antenne du véhicule pour la communication Bluetooth® est intégrée dans le système multimédia.

Avant utilisation, les personnes portant des dispositifs médicaux électriques autres que des stimulateurs cardiaques implantables, des stimulateurs cardiaques implantables à thérapie de resynchronisation ou des défibrillateurs cardioverters implantables doivent consulter leur médecin et le fabricant du dispositif pour déterminer si les ondes électriques peuvent avoir un effet négatif sur les dispositifs.

#### NOTE

- Ne laissez pas le dispositif portable à l'intérieur du véhicule. L'intérieur du véhicule peut devenir chaud, ce qui peut provoquer un dysfonctionnement du dispositif portable.
- N'utilisez pas de dispositif portable à proximité du système multimédia. L'approcher trop près risque de détériorer la qualité du son ou de la connexion.

### Liens connexes

Modification des paramètres du Wi-Fi®(P. 96)

Précautions à prendre lorsque vous utilisez des dispositifs Bluetooth®(P. 104)

Enregistrement d'un dispositif Bluetooth® depuis le système multimédia(P. 108)

Bluetooth®(P. 266)

## Lecture audio Bluetooth®

En connectant un dispositif portable, il est possible de l'utiliser sans le faire fonctionner directement.

### INFORMATION

- Les informations suivantes peuvent ne pas s'afficher en fonction du dispositif portable connecté.
  - Titre du dossier
  - Nom du morceau
  - Nom de l'album
  - Nom de l'artiste
  - Durée de lecture
  - Durée totale
  - Aléatoire
  - Répétition
  - Lecture/Pause
  - Piste vers le haut/bas
- Les problèmes suivants peuvent survenir en fonction du dispositif connecté.
  - Il est impossible d'effectuer des opérations à partir du système multimédia.
  - Le fonctionnement ou le volume est différent.
  - L'affichage de données telles que les informations sur les morceaux ou l'heure peut différer entre le système multimédia et le dispositif portable.
  - La connexion peut couper lorsque la lecture s'arrête.
- Lors d'une lecture prolongée, le son peut sauter.
- Le volume pendant la connexion peut varier en fonction du dispositif portable.

Un dispositif portable doit être connecté au système multimédia.

- 1 Appuyez sur  dans le menu principal.
- 2 Appuyez sur [Sources].
- 3 Appuyez sur le nom du dispositif ou [Bluetooth].
- 4 Effectuez des commandes sur le dispositif audio Bluetooth® en cours de lecture si nécessaire.
  - Commande à partir de l'écran

[  ] : Effectue une lecture aléatoire.  
Chaque appui change le réglage aléatoire.\*1

[  ] : Lit la piste en cours de lecture à partir du début. Si vous êtes au début de la piste, la piste précédente est lue depuis le début.

Maintenez appuyé pour effectuer un retour rapide. Relâchez pour lancer la lecture à partir de cette position.

[  ] : Appuyez pour mettre en pause la lecture.

[  ] : Lance la lecture.

[  ] : Permet de passer d'une piste à l'autre.

Maintenez appuyé pour effectuer une avance rapide. Relâchez pour lancer la lecture à partir de cette position.

[  ] : Effectue une lecture à répétition.

Chaque appui change le réglage de reprise.\*1

[  ] : Permet d'afficher des éléments pouvant être réglés.

Noms de dossiers ou noms de pistes du sous-menu : Appuyez sur un nom de dossier pour sélectionner le dossier et appuyez sur un nom de fichier pour changer le fichier de lecture.

### ● Utilisation des commandes au volant

**Commandes** [  ]/[  ]

Permet de passer d'une piste à l'autre.

Maintenez cette commande appuyée pour effectuer un retour rapide ou une avance rapide. Relâchez pour lancer la lecture à partir de cette position.

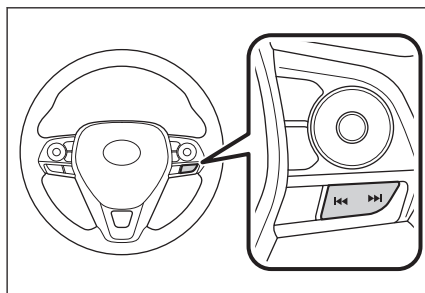
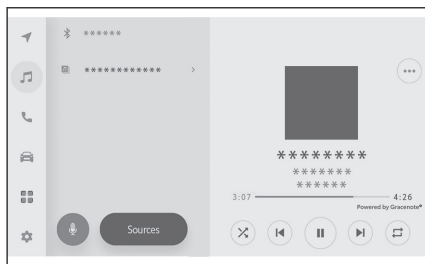

### — Liens connexes —

Changement de source audio(P. 35)

Modification des paramètres du son et multimédia(P. 90)

Ajustement du son de chaque source(P. 93)

Paramétrage des dispositifs Bluetooth®(P. 98)

\*1 : L'ordre dans lequel bascule les paramètres aléatoire ou reprise dépend du modèle.

## Précautions relatives à la lecture de Miracast®

Faites particulièrement attention aux informations suivantes lorsque vous utilisez la lecture de Miracast®.

### INFORMATION

- Le dispositif est connecté via Wi-Fi® (mode P2P).
- Cette fonction ne peut pas être utilisée quand Apple CarPlay est connecté en sans fil.
- Les performances peuvent varier en fonction de divers facteurs environnementaux et électriques.
- Les noms affichés de Miracast® varient en fonction du dispositif.
- Lorsque la connexion réseau Wi-Fi® est activée, la communication par connexion au réseau Wi-Fi® et la communication Miracast® par connexion au réseau risquent de s'affecter mutuellement. Cela peut entraîner une distorsion de l'image et un bégaiement du son.

### AVERTISSEMENT

Ne connectez pas et ne faites pas fonctionner un Smartphone ou une tablette pendant la conduite.

### NOTE

Ne laissez pas le Smartphone ou la tablette à l'intérieur du véhicule. L'intérieur du véhicule peut devenir chaud, ce qui peut provoquer un dysfonctionnement du smartphone ou de la tablette.

### — Liens connexes —

Modification des paramètres du Wi-Fi®(P. 96)

Précautions à prendre lorsque vous utilisez des dispositifs Wi-Fi®(P. 118)

### Connexion de dispositifs Miracast® compatibles

Les tablettes et les Smartphones Android prenant en charge Miracast® peuvent être connectés.

Pour déterminer si un dispositif utilisé prend en charge Miracast®, consultez le manuel d'utilisation et les autres documents fournis avec le dispositif.

1 Appuyez sur [  ] dans le menu principal.

2 Appuyez sur [Sources].

3 Appuyez sur [Miracast®].

4 Cela offre une capacité de connexion aux dispositifs compatibles Miracast®.

- Pour plus de détails sur le fonctionnement du dispositif, reportez-vous au manuel d'instructions fourni avec le dispositif.
- Si un écran d'échec de connexion s'affiche, recommencez la procédure de connexion depuis le début.



5 Vérifiez le nom du dispositif, puis appuyez sur [OK].

#### Liens connexes

Modification des paramètres du Wi-Fi® (P. 96)

## Lecture Miracast®

Vous pouvez profiter de la musique et des vidéos d'un smartphone ou d'une tablette grâce à la lecture sur le système multimédia.

### INFORMATION

- Le volume de Miracast® peut varier selon le dispositif connecté.
- Le son se coupe quand la connexion Wi-Fi® est déconnectée.

Connectez un dispositif compatible avec Miracast®.

- 1 Appuyez sur [  ] dans le menu principal.
- 2 Appuyez sur [Sources].
- 3 Appuyez sur [Miracast®].
- 4 Effectuez des commandes sur le contenu Miracast® en cours de lecture si nécessaire.

- Fonctionnement pendant l'affichage en plein écran

Appuyez sur l'écran pour afficher les boutons de fonctionnement.

[  ] : Affiche l'écran de fonctionnement.

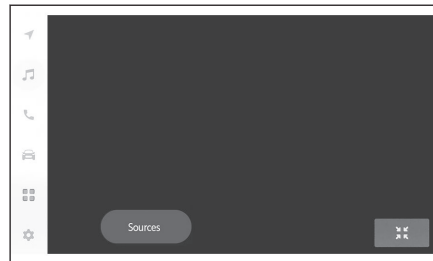

- Utilisation à partir de l'écran de fonctionnement

Pour afficher l'écran de fonctionnement, appuyez sur [  ] de l'affichage en plein écran.

[  ] : Permet de passer à l'affichage plein écran.

[  ] : Permet d'afficher des éléments pouvant être réglés.

[**Déconnecter**] : Déconnectez Miracast®.

Le son se coupe.

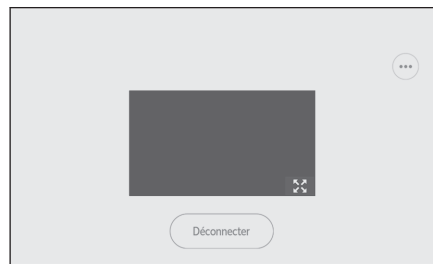

### Liens connexes

Changement de source audio(P. 35)

Modification des paramètres du son et multimédia(P. 90)

Ajustement du son de chaque source(P. 93)

Ajustement de la qualité de l'image(P. 94)

Commutation des modes d'écran(P. 95)

**6-1. Précautions à prendre lors de l'utilisation d'appels mains libres**

Précautions à prendre lors d'un appel mains libres ..... **202**

Moments où la fonction mains libres risque de mal fonctionner ..... **206**

**6-2. Utilisation des commandes au volant pour les appels mains libres**

Utilisation des commandes au volant ..... **209**

**6-3. Comment passer des appels**

Passer des appels à partir de l'historique des appels ..... **211**

Passer des appels à partir de la liste des favoris ..... **212**

Passer des appels à partir des contacts ..... **213**

Passer des appels à partir du clavier ..... **214**

Appeler le service d'assistance routière Toyota ..... **215**

Appel à l'aide d'un signal d'attente ou de pause ..... **216**

**6-4. Comment recevoir des appels**

Répondre à des appels ..... **217**

Rejet d'appels ..... **219**

**6-5. Opérations pendant un appel**

Effectuer des opérations à partir de l'écran d'appel ..... **220**

Répondre à un second appel .... **222**

Passer un appel à un tiers pendant un appel en cours ..... **223**

Effectuer des appels de conférence ..... **224**

Mettre fin à des appels ..... **225**

**6-6. Changement de téléphones pour les appels mains libres**

Changement de téléphones pour les appels mains libres ... **226**

**6-7. Modifications des données de contacts**

Transfert de données de contacts ..... **227**

Ajout de nouvelles données de contact aux contacts ..... **231**

Enregistrement des favoris ..... **233**

**6-8. Comment utiliser la fonction message**

Précautions à prendre pour utiliser la fonction message ..... **234**

Passer des appels à partir de la fonction de message ..... **238**

### Précautions à prendre lors d'un appel mains libres

En connectant un téléphone portable Bluetooth® (ci-après appelé "téléphone portable") ayant été vérifié avec le système, il est possible de se servir de la fonction de téléphone pour passer et recevoir des appels sans utiliser directement le téléphone portable. Ceci est s'intitule appel mains libres.

Un téléphone portable doit prendre en charge les spécifications du système multimédia pour se connecter au système. Toutefois, sachez que certaines fonctions peuvent être limitées en fonction du modèle du téléphone portable.

Même lorsque vous êtes connecté à Apple CarPlay ou Android Auto, l'écran du téléphone mains libres pour Apple CarPlay ou Android Auto peut ne pas s'afficher en fonction des conditions.

#### INFORMATION

- Respectez les précautions suivantes lorsque vous utilisez le téléphone portable avec la fonction mains libres.
  - Un téléphone portable doit être enregistré sur le système multimédia et connecté en Bluetooth® avant de pouvoir utiliser les appels mains libres. Pour utiliser la fonction mains libres, enregistrez d'abord un téléphone portable.
  - Assurez-vous que le téléphone portable est capable de faire appel à la fonction Bluetooth® lorsque vous l'utilisez.
  - Si vous tentez de passer ou de recevoir un appel pendant la lecture audio Bluetooth®, l'affichage de l'écran et la tonalité ou le son de la sonnerie peuvent être retardés.
- Le fonctionnement du système multimédia n'est pas garanti pour tous les dispositifs Bluetooth®.

Les problèmes suivants peuvent survenir en fonction du modèle de téléphone portable.

  - Lorsque le contact d'alimentation est actionné pendant un appel mains libres, l'appel peut être interrompu.
  - L'écran d'appel peut ne pas s'afficher, ou l'écran d'appel peut s'afficher avant que le correspondant ne réponde au téléphone.
  - Même si des chiffres sont saisis à l'aide du clavier numérique sur l'écran d'appel, selon l'opérateur de téléphonie portable, il se peut que le signal de tonalité ne soit pas transmis.
  - Après avoir composé le numéro, il peut être nécessaire d'effectuer des opérations sur le téléphone portable.
- Les appels mains libres peuvent être indisponibles dans les situations suivantes.
  - Lorsque vous êtes hors zone d'appels
  - Lorsque les appels sortants sont restreints, comme quand les lignes sont encombrées
  - Lors d'appels d'urgence
  - Durant le transfert de données de contacts à partir du téléphone portable
  - Lorsque le verrouillage de numérotation est activé pour le téléphone portable
  - Lorsque le téléphone portable est en cours d'utilisation, par ex. lors de la transmission de données
  - En cas de dysfonctionnement du téléphone portable

- Lorsque le téléphone portable n'est pas connecté
  - Lorsque la batterie du téléphone portable est faible
  - Lorsque le téléphone portable est éteint
  - Lorsque les paramètres empêchent d'utiliser le téléphone portable pour des appels mains libres
  - En cas de passage de la communication de données ou du transfert des contacts vers les appels mains libres avec le système multimédia. (Lors du passage, l'état de connexion Bluetooth® du système multimédia ne s'affiche pas)
  - Lorsque le téléphone portable lui-même ne peut pas être utilisé pour toute autre raison
- Si un appel mains libres et la fonction Wi-Fi® (Wi-Fi® ou Miracast®) sont utilisés simultanément, la connexion Bluetooth® du téléphone portable peut se couper.

### AVERTISSEMENT

- Le conducteur doit uniquement utiliser les périphériques mobiles en mode mains libres. Le non-respect de cet avertissement va distraire le conducteur et mener ainsi à des risques de blessures ou de mort.
- Le conducteur est le seul responsable de l'utilisation sûre de son véhicule.
- Les personnes portant des stimulateurs cardiaques ou des stimulateurs cardiaques pour la thérapie de resynchronisation implantés ou des défibrillateurs automatiques implantables doivent se tenir à une distance raisonnable des antennes Bluetooth®. Les ondes radio risquent d'affecter le fonctionnement de tels dispositifs.
- Avant d'utiliser des dispositifs Bluetooth®, les personnes portant un dispositif médical électrique autre que des stimulateurs cardiaques ou des stimulateurs cardiaques pour la thérapie de resynchronisation implantés ou des défibrillateurs automatiques implantables doivent consulter le fabricant du dispositif pour obtenir des informations concernant son fonctionnement sous l'effet des ondes radio. Les ondes radio risquent d'avoir des effets inattendus sur le fonctionnement de tels dispositifs médicaux.

### NOTE

Ne laissez pas un téléphone portable à l'intérieur du véhicule. L'intérieur du véhicule peut devenir chaud, ce qui peut provoquer un dysfonctionnement du téléphone portable.

### — Liens connexes —

Précautions à prendre lorsque vous utilisez des dispositifs Bluetooth®(P. 104)

Spécifications et profils compatibles Bluetooth®(P. 107)

Enregistrement d'un dispositif Bluetooth® depuis le système multimédia(P. 108)

### Précautions à prendre lors d'un appel audio

Le microphone intégré à la voiture peut être utilisé lors d'un appel mains libres. Faites particulièrement attention aux informations suivantes lorsque vous passez un appel mains libres.

- Le son lors de la réception d'appels ou de la conversation pendant les appels est émis par des haut-parleurs situés des deux côtés des sièges avant.
- Le son est coupé lorsqu'une voix ou une sonnerie est émise par le système mains libres.

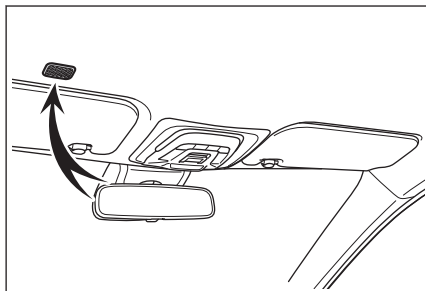

#### INFORMATION

- Pendant les appels, parlez à tour de rôle avec votre interlocuteur au téléphone. Si les deux parties parlent en même temps, il peut être difficile d'entendre ce que dit l'autre interlocuteur.
- Si le volume du récepteur est trop élevé, la voix du correspondant peut être audible à l'extérieur du véhicule ou un écho peut s'entendre.
- Parlez clairement à voix haute.
- Dans les cas suivants, il peut être difficile pour l'autre interlocuteur d'entendre votre voix.
  - Conduite sur une route non pavée.
  - Vous conduisez à des vitesses élevées.
  - Le toit ou les vitres sont ouverts.
  - Les bouches d'aération de la climatisation sont orientées vers le microphone.
  - Le bruit du ventilateur de climatisation est fort.
  - Le téléphone portable est approché du microphone.
- La qualité du son peut être affectée (bruit ou écho) en fonction du téléphone ou du réseau utilisé.
- Si d'autres dispositifs Bluetooth® sont connectés en même temps, du bruit peut être généré dans l'audio du système mains libres.
- Si le système de multimédia a été configuré pour utiliser la fonction Wi-Fi® (Wi-Fi® ou Miracast®), du bruit peut être généré dans l'audio du système mains libres.
- Le volume du haut-parleur du téléphone portable et du système multimédia ainsi que le volume de la sonnerie peuvent être synchronisés. Le volume du haut-parleur du système multimédia et le volume de la sonnerie ne peuvent pas être liés au téléphone cellulaire, selon le modèle de téléphone portable.

#### NOTE

N'appuyez pas sur le microphone et n'y introduisez pas d'objets pointus. Cela pourrait provoquer un dysfonctionnement.

## Précautions à prendre en cas de vente ou de mise au rebut du véhicule

Un grand nombre d'informations personnelles sont enregistrées lors de l'utilisation du système mains libres. Veillez à effacer toutes les informations avant de vendre ou de mettre au rebut le véhicule.

Après avoir initialisé toutes les informations, toutes les données du système de multimédia le seront également et reviendront aux valeurs d'usine par défaut. Il n'est pas possible de revenir à l'état antérieur à l'initialisation.

### — Liens connexes —

[Modification des paramètres de sécurité\(P. 71\)](#)

**Moments où la fonction mains libres risque de mal fonctionner**

Si vous remarquez l'un des symptômes suivants, consultez le tableau ci-dessous pour connaître les raisons et les solutions possibles, et vérifiez à nouveau le symptôme.

**■ Utilisation de la fonction mains libres**

Symptôme	Raison possible	Solution
Impossible d'utiliser la fonction mains libres	<p>Votre téléphone portable ne prend pas en charge le Bluetooth®.</p>	<p>Pour obtenir une liste des dispositifs spécifiques dont le fonctionnement a été confirmé avec le système multimédia, contactez votre revendeur Toyota agréé ou un réparateur Toyota agréé, ou tout autre réparateur digne de confiance.</p>
	<p>La version de votre téléphone portable n'est pas compatible avec Bluetooth®.</p>	<p>Utilisez un téléphone portable compatible avec les spécifications essentielles Bluetooth® Ver. 5.0 ou ultérieure.</p>

**■ Enregistrement et connexion d'un téléphone portable**

Symptôme	Raison possible	Solution
Impossible d'enregistrer un téléphone portable	<p>L'enregistrement du téléphone portable n'a pas été mené à bien.</p>	<p>Sélectionnez le bouton d'authentification lorsqu'il s'affiche sur votre téléphone portable et poursuivez l'opération d'enregistrement.</p>
	<p>Il reste des informations d'enregistrement soit sur le téléphone portable, soit sur le système multimédia.</p>	<p>Effectuez de nouveau l'opération d'enregistrement après avoir supprimé les informations d'enregistrement du système multimédia et du téléphone portable.</p>
Ne peut pas se connecter via Bluetooth®	<p>Un téléphone portable autre que celui que vous voulez utiliser est déjà connecté via Bluetooth®.</p>	<p>Connectez manuellement le téléphone portable à utiliser via Bluetooth® depuis le système multimédia.</p>
	<p>La fonction Bluetooth® du téléphone portable n'est pas activée.</p>	<p>Lorsque le contact d'alimentation est sur ACC ou ON, activez la fonction Bluetooth® sur votre téléphone portable.</p>
	<p>Les informations d'enregistrement de téléphone portable ont été supprimées.</p>	<p>Effectuez l'opération d'enregistrement après avoir supprimé les informations d'enregistrement du système multimédia et du téléphone portable.</p>

## ■ Appel et réception d'appels

Symptôme	Raison possible	Solution
Impossible de passer ou de recevoir des appels	En dehors de la zone de service	Déplacez le véhicule dans une zone de couverture de service.
	La restriction d'appel (verrouillage de numérotation) est activée pour le téléphone portable.	Désactivez la restriction d'appel (verrouillage de numérotation) pour le téléphone portable.

## ■ Contacts

Symptôme	Raison possible	Solution
Impossible de transférer ou de transférer automatiquement les données de contacts	Le profil de téléphone portable ne prend pas en charge le transfert des données de contacts.	Pour obtenir une liste des dispositifs spécifiques dont le fonctionnement a été confirmé avec le système multimédia, contactez votre revendeur Toyota agréé ou un réparateur Toyota agréé, ou tout autre réparateur digne de confiance.
	<b>[Synchroniser les contacts]</b> dans les paramètres Bluetooth® du système de multimédia est réglé sur désactivé.	Réglez <b>[Synchroniser les contacts]</b> sur activé dans les paramètres Bluetooth® du système de multimédia. (→ P.98)
	Le téléphone portable attend une approbation de transférer les contacts.	Sélectionnez le bouton d'approbation du transfert des contacts sur le téléphone portable.
Un écran de confirmation de l'approbation s'affiche sur le téléphone portable	Le téléphone portable n'est pas réglé pour toujours autoriser.	Réglez le téléphone portable pour toujours autoriser.
Les données des contacts sont enregistrées ailleurs	Les contacts ne sont pas enregistrés sur le téléphone portable.	Veillez enregistrer les contacts sur le téléphone portable.
Impossible de modifier les données des contacts	<b>[Synchroniser les contacts]</b> dans les paramètres Bluetooth® du système de multimédia est réglé sur activé.	Réglez <b>[Synchroniser les contacts]</b> dans les paramètres Bluetooth® du système de multimédia sur désactivé. (→ P.98)

## ■ Lors de l'utilisation de la fonction de message Bluetooth®

Symptôme	Raison possible	Solution
Les messages ne peuvent pas être visualisés.	Le transfert de message n'est pas activé sur le téléphone portable.	Activez le transfert de message sur le téléphone portable (approuvez le transfert de message sur le téléphone).

## 6-1. Précautions à prendre lors de l'utilisation d'appels mains libres

Symptôme	Raison possible	Solution
Les notifications de nouveau message ne s'affichent pas.	La fonction de transfert automatique de message n'est pas activée sur le téléphone portable.	Activez la fonction de transfert automatique sur le téléphone portable.

### ■ Autres conditions

Symptôme	Raison possible	Solution
Si les symptômes ne s'améliorent pas après avoir mis en œuvre les solutions possibles.	Le téléphone portable et le système multimédia sont trop éloignés.	Rapprochez le téléphone portable du système multimédia.
	Des interférences électromagnétiques sont générées.	Mettez hors tension tous les dispositifs générant des ondes électromagnétiques, comme des dispositifs Wi-Fi®. Désactivez le paramètre Wi-Fi® sur le système multimédia.
	La cause se trouve au niveau du téléphone portable.	Mettez hors tension le téléphone portable, puis retirez son bloc batterie.
		Activez la connexion Bluetooth® du téléphone portable.
		Désactivez la connexion Wi-Fi® du téléphone portable.
Arrêtez tout logiciel de sécurité ou toute application d'arrière-plan en cours d'exécution sur le téléphone portable.		
	Veillez à vérifier soigneusement le fournisseur et l'état de fonctionnement des applications installées sur le téléphone portable avant de les utiliser.	

### INFORMATION

Pour plus de détails, reportez-vous au manuel d'instructions fourni avec le téléphone portable.

### — Liens connexes —

Paramétrage des dispositifs Bluetooth®(P. 98)

Enregistrement d'un dispositif Bluetooth® depuis le système multimédia(P. 108)

Suppression d'un dispositif Bluetooth® enregistré(P. 111)

Déconnexion du Wi-Fi®(P. 122)

## Utilisation des commandes au volant

Certaines fonctions d'appel mains libres peuvent être actionnées à partir des commandes au volant, comme recevoir ou passer un appel. Les fonctions des commandes au volant varient en fonction de l'état du système de multimédia.

### ● Actionnez les commandes si nécessaire.

#### Commande [+]

Augmente le volume de la sonnerie ou du récepteur.

Maintenez appuyé pour ajuster en continu.

#### Commande [-]

Diminue le volume de la sonnerie ou du récepteur.

Maintenez appuyé pour ajuster en continu.

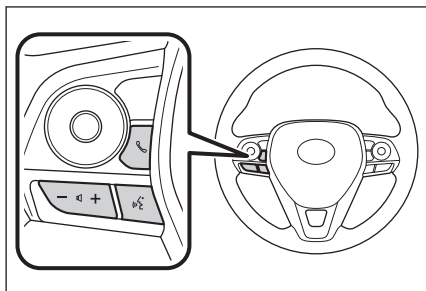

#### Commande [📞]\*1

Les appels peuvent être passés à l'aide du système de commande vocale.

Pour arrêter le système de commande vocale, maintenez appuyée la commande de conversation.

#### Commande [📞]

- Lorsqu'aucun appel ne peut être passé, cette fonction affiche l'historique des appels.
- Les appels téléphoniques peuvent être passés lorsque [📞] est affiché sur l'écran du téléphone.
- Termine l'appel en cours.
- Répond à l'appel lors de la réception ou pendant une attente d'appel.

### 📖 INFORMATION

- Si Apple CarPlay ou Android Auto est connecté, appuyez sur [📞] pour afficher l'écran du téléphone Apple CarPlay ou Android Auto sur le système de multimédia.
- Si Apple CarPlay et un téléphone mains libres sont connectés, appuyez sur [📞] pour afficher l'Apple CarPlay ou l'écran du téléphone du système de multimédia. La fonction utilisée en dernier a la priorité. Si aucun n'a été utilisé, le dispositif principal a la priorité.
- Si Android Auto et un téléphone mains libres sont connectés, appuyez sur [📞] pour afficher l'écran du téléphone du système de multimédia.
- Lors de la réception d'un appel, l'écran d'appel entrant du téléphone portable (téléphone mains libres, Apple CarPlay ou Android Auto) s'affiche.

### Liens connexes

Système de commande vocale(P. 40)

\*1: Cette fonction n'est pas disponible dans certains pays ou certaines zones.

Précautions à prendre lors de l'utilisation d'Apple CarPlay et d'Android Auto(P. 123)

## Passer des appels à partir de l'historique des appels

Il est possible d'appeler des numéros de téléphone qui ont été enregistrés dans l'historique des appels en tant qu'appels sortants ou entrants.

- 1 Appuyez sur [  ] dans le menu principal.
- 2 Appuyez sur [Historique] dans le sous-menu.
- 3 Sélectionnez le contact.  
Pour les numéros de téléphone qui ne sont pas enregistrés dans les contacts, le numéro de téléphone sera affiché tel quel.
- 4 Touchez le numéro de téléphone désiré.



### INFORMATION

- Les 100 dernières entrées dans l'historique des appels s'affichent. Si l'historique des appels dépasse 100 entrées, les éléments historiques sont automatiquement supprimés en commençant par le plus ancien.
- L'historique des appels sortants est enregistré comme suit, en fonction des conditions.
  - Si l'appel a été passé sur un numéro de téléphone enregistré dans les contacts ou le système multimédia, le nom et les données d'image sont également enregistrés s'ils existent.
  - Lorsque plusieurs appels ont été passés sur le même numéro de téléphone, le nombre d'appels s'affiche après le nom du contact.
- L'historique des appels entrants est enregistré comme suit, en fonction des conditions.
  - Si l'appel provient d'un numéro de téléphone enregistré dans les contacts, le nom et les données d'image sont également enregistrés s'ils existent.
  - Si des appels multiples proviennent du même numéro de téléphone, tous sont enregistrés.
  - Les appels manqués et les appels refusés sont également enregistrés.
  - Si l'autre partie ne prend pas en charge l'identifiant d'appelant, l'appel est enregistré comme "Inconnu".
- Les appels placés en attente sont également enregistrés dans l'historique des appels.
- Selon le modèle du téléphone portable, il peut s'avérer impossible d'émettre des appels internationaux.

### Passer des appels à partir de la liste des favoris

Passer un appel depuis la liste de vos favoris en ajoutant vos contacts à vos favoris.

- 1 Appuyez sur [  ] dans le menu principal.
- 2 Appuyez sur [Favoris] dans le sous-menu.
- 3 Sélectionnez la personne que vous voulez appeler à partir de la liste de vos favoris.
- 4 Touchez le numéro de téléphone désiré.

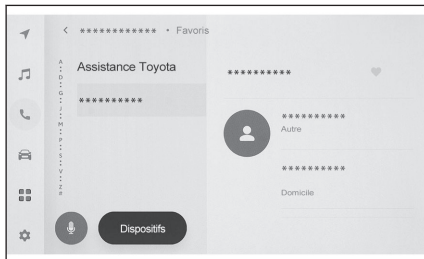

#### INFORMATION

- Lorsque [Synchroniser les contacts] est activé, les favoris du téléphone portable sont automatiquement transférés au système de multimédia. (→ P.98)
- En fonction du modèle de téléphone portable, les favoris ne peuvent pas être transférés.
- Les données des favoris peuvent aussi être enregistrées à partir des données enregistrées dans les contacts sur le système de multimédia.

#### Liens connexes

Transfert de données de contacts(P. 227)

## Passer des appels à partir des contacts

Les appels peuvent être effectués à partir des contacts enregistrés sur le système multimédia.

- 1 Appuyez sur [  ] dans le menu principal.
- 2 Appuyez sur [Contacts] dans le sous-menu.
- 3 Sélectionnez un contact.
- 4 Touchez le numéro de téléphone désiré.

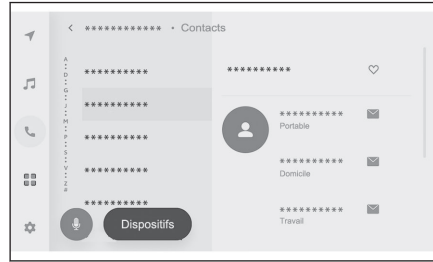

### INFORMATION

- Si [Synchroniser les contacts] est affiché à l'écran, le fait d'appuyer dessus transfère les données de contact du téléphone portable au système de multimédia.
- Si aucune donnée de contact n'a été enregistrée, les données de contact doivent être transférées ou ajoutées au système de multimédia.
- Les données de contact du téléphone mains libres connecté sont affichées sur le système de multimédia. Lorsque vous changez de téléphone mains libres dans une situation où 2 téléphones sont connectés, les données de contact changent également.

### — Liens connexes —

Transfert de données de contacts(P. 227)

Ajout de nouvelles données de contact aux contacts(P. 231)

### Passer des appels à partir du clavier

Entrez le numéro de téléphone sur la claviers pour passer un appel.

- 1 Appuyez sur [  ] dans le menu principal.
- 2 Appuyez sur [Clavier] dans le sous-menu.
- 3 Entrez le numéro de téléphone.

- 4 Appuyez sur [  ] ou appuyez sur la commande [  ] sur le volant.

Vous pouvez également passer un appel en appuyant sur le contact affiché dans le sous-menu.

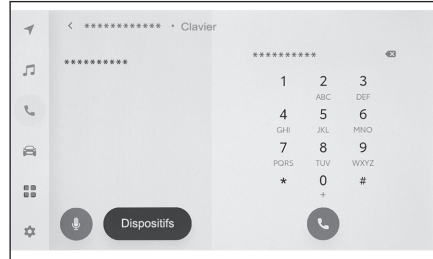

#### INFORMATION

En fonction du modèle de téléphone portable, il peut être nécessaire d'effectuer quelques opérations sur le téléphone portable.

#### — Liens connexes —

Utilisation des commandes au volant(P. 209)

## Appeler le service d'assistance routière Toyota\*1

Le service d'assistance routière Toyota peut être appelé depuis la liste des favoris. L'appel doit être passé depuis un pays qui prend en charge l'utilisation du service d'assistance routière Toyota. Le pays doit être enregistré pour pouvoir utiliser cette fonction.

Cette fonction n'est pas disponible dans certains pays ou certaines zones.

- 1 Appuyez sur [  ] dans le menu principal.
- 2 Appuyez sur [Favoris] dans le sous-menu.
- 3 Appuyez sur [Assistance Toyota] dans la liste des favoris.
- 4 Sélectionnez le numéro de téléphone.

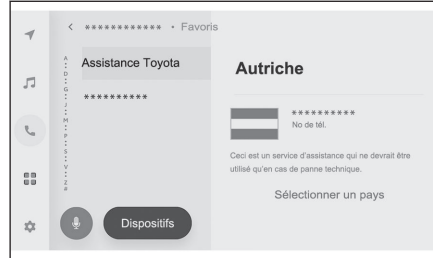

## Enregistrement du pays dans l'assistance Toyota

Le pays doit être enregistré dans l'assistance Toyota pour pouvoir utiliser le service d'assistance routière Toyota.

- 1 Appuyez sur [  ] dans le menu principal.
- 2 Appuyez sur [Favoris] dans le sous-menu.
- 3 Appuyez sur [Assistance Toyota] dans la liste des favoris.
- 4 Appuyez sur [Sélectionner un pays].
- 5 Sélectionnez le pays.
- 6 Appuyez sur [OK].

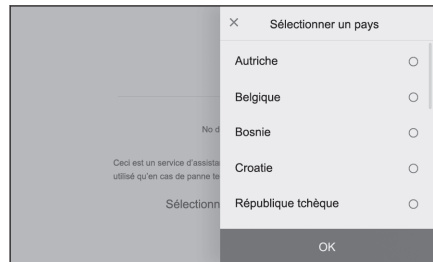



\*1: Avec fonction de navigation

### Appel à l'aide d'un signal d'attente ou de pause

Les numéros qui comprennent des signaux d'attente (w) ou de pause (p) peuvent être appelés. La transmission des chiffres qui suivent le signal d'attente (w) ou de pause (p) est suspendue ou interrompue pendant environ 2 secondes.

- Un signal d'attente (w) interrompt la transmission du numéro. La transmission reprend après une action de l'utilisateur jusqu'au signal d'attente (w) suivant. Lorsqu'un signal de pause (p) est inclus à mi-parcours, la transmission s'arrête pendant 2 secondes avant d'envoyer le numéro suivant.
- Un signal de pause (p) arrête la transmission du numéro pendant environ 2 secondes.

- 1 Appuyez sur [  ] dans le menu principal.
- 2 Appuyez sur [Contacts] dans le sous-menu.
- 3 Sélectionnez le contact.
- 4 Sélectionnez le numéro de téléphone comprenant un signal d'attente (; ou w) ou de pause (, ou p).
- 5 Si le numéro de téléphone comprend un signal d'attente (w), appuyez sur [  ].

Lorsque vous appuyez sur [  ], le numéro interrompu par le signal d'attente (w) reprend sa transmission jusqu'au signal d'attente (w) suivant. Lorsqu'un signal de pause (p) est inclus à mi-parcours, la transmission s'arrête pendant 2 secondes avant d'envoyer le numéro suivant.

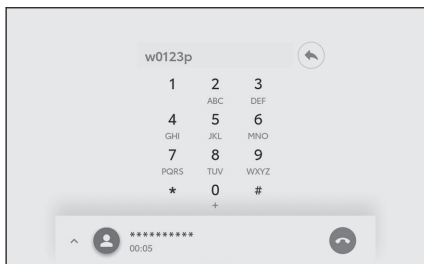



#### INFORMATION

- Selon le modèle de téléphone portable, le signal d'attente peut s'afficher sous forme de point-virgule (;) et le signal de pause sous forme de virgule (,) à l'écran du téléphone portable.
- Cette fonction est utilisée pour les appels à l'international.
- L'envoi de tonalités peut être utilisé lorsque le fonctionnement automatique d'un service téléphonique tel qu'un répondeur ou un service bancaire par téléphone est souhaité. Un numéro de téléphone ayant des signaux d'attente (w) ou de pause (p) peuvent être enregistrés dans la liste de contacts.

## Répondre à des appels

À la réception d'un appel, une tonalité retentit et l'écran d'appel entrant ou une notification d'appel entrant est affiché. Lorsque le réglage du système de commande **[Assistance vocale]**<sup>\*1</sup> est activé, le système de contrôle vocale se met en marche lorsqu'un appel est reçu. (→ P.68)

### ● Répondez à l'appel en utilisant l'une des méthodes suivantes.

- Appuyez sur [  ].
- Appuyez sur la commande [  ] située sur le volant.
- Lancez une commande vocale pour répondre au téléphone à l'aide du système de commande vocale.

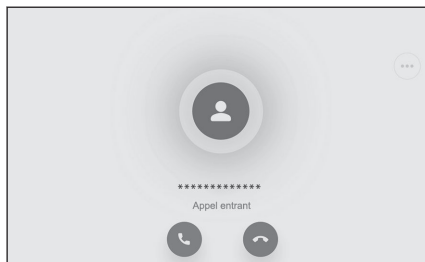

### INFORMATION

- L'écran d'appel entrant ne s'affiche pas lorsque l'écran du système de rétrovision est affiché. La notification d'un appel entrant est assurée par la sonnerie uniquement.
- Pendant un appel entrant, tous les sons autres que ceux provenant de l'appel mains libres sont coupés. Toutefois, le guidage vocal dont la priorité est supérieure à celle de l'appel mains libres n'est pas coupé.
- Même si la tonalité du téléphone portable est définie dans le système de multimédia, ce dernier peut faire sonner une tonalité différente en fonction des réglages du téléphone portable.
- En fonction des réglages du téléphone portable, comme le mode conduite, vous pouvez ne pas pouvoir recevoir d'appels.
- En fonction du modèle de téléphone portable, ce qui suit peut se produire.
  - La sonnerie peut être entendue sur les hauts-parleurs du véhicule et sur le téléphone portable.
  - Lors de la réception d'un appel, le numéro de l'appelant peut ne pas s'afficher.
  - Si un appel a été reçu en actionnant directement le téléphone portable, ou si le téléphone portable a été réglé pour répondre automatiquement aux appels, l'appel peut rester sur le téléphone portable.
  - S'il y a eu un appel entrant alors que le téléphone portable transmettait des données, l'écran de l'appel entrant peut ne pas s'afficher sur le système de multimédia et la sonnerie peut ne pas retentir.
- Si le téléphone portable prend en charge le transfert automatique des données de contact (PBAP), les données image dans les contacts ont été transférées, et **[Afficher les images des contacts]** est défini comme activé, l'image du contact sera affichée avec son numéro de téléphone lors de la réception d'un appel. (→ P.98)
- Si le réglage de la sonnerie sur le système de multimédia a été défini sur autre chose que la sonnerie du téléphone portable, celle-ci a été enregistrée dans les sons du système de multimédia, même si le téléphone portable a été mis en mode silencieux (vibreur) ou la sonnerie supprimée.

\*1: Cette fonction n'est pas disponible dans certains pays ou certaines zones.

## 6-4. Comment recevoir des appels

---

- L'appel est refusé lorsqu'il provient d'un numéro de téléphone défini comme à refuser dans les paramètres du téléphone portable.

---

### — Liens connexes —

Changement des paramètres de commande vocale(P. 68)

Fonctionnement du système avec la commande vocale(P. 38)

Paramétrage des dispositifs Bluetooth®(P. 98)

Utilisation des commandes au volant(P. 209)

## Rejet d'appels

Les appels peuvent être refusés sur le système de multimédia selon plusieurs méthodes.

- **Lors de la réception d'un appel, effectuez l'une des opérations suivantes pour refuser l'appel.**
  - Appuyez sur [  ].
  - Effectuez vos commandes directement sur le téléphone portable.
  - Lancez une commande vocale pour refuser l'appel à l'aide du système de commande vocale. \*1



### INFORMATION

L'appel est refusé lorsqu'il provient d'un numéro de téléphone défini comme à refuser dans les paramètres du téléphone portable.

### Liens connexes

Fonctionnement du système avec la commande vocale(P. 38)

Utilisation des commandes au volant(P. 209)

\*1 : Cette fonction n'est pas disponible dans certains pays ou certaines zones.

### Effectuer des opérations à partir de l'écran d'appel

Lors d'un appel, différentes opérations peuvent être exécutées depuis l'écran d'appel.

[  ] : Met en sourdine le son transmis de sorte que l'interlocuteur à l'autre bout du fil ne puisse pas entendre votre voix. Pendant la mise en sourdine, le bouton devient bleu.

Pour la désactiver, appuyez de nouveau sur le bouton.

- Vous serez en mesure d'entendre ce que dit votre interlocuteur.

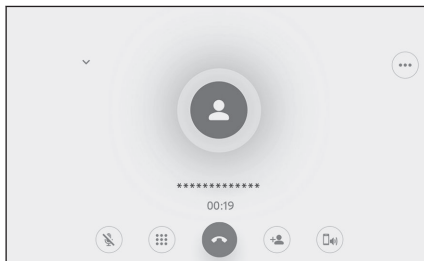

[  ] : Affiche l'écran du clavier. L'écran d'appel sera affiché en plus petit pendant l'affichage de l'écran du clavier.

[  ] : Raccrocher pendant un appel.

[  ] : Affiche la liste des contacts dans le sous-menu pour passer un appel à quelqu'un d'autre.

- Vous pouvez appeler une autre personne en appuyant sur son numéro de téléphone pendant un appel.

[  ] : Permet de basculer un appel entre le téléphone portable et le système de multimédia. Pendant un appel du téléphone portable, le bouton devient bleu.

[  ] : Annule l'appel en attente. Seulement affiché en attente.

[  ] : Réduit l'écran d'appel.

[  ] : Affiche l'écran d'appel dans la zone principale.

[  ] : Affiche l'écran d'options.

Les opérations suivantes peuvent être effectuées sur l'écran d'options.

- **[Transmettre]** : Règle le volume de transmission.

Modifier le volume de transmission peut détériorer la qualité du son.

- **[Navigation]**\*1 : Activez ou désactivez cette fonction pour interrompre le guidage vocal du système de navigation pendant un appel téléphonique.

- **[En attente]** : Permet de mettre l'appel temporairement en attente.

Désactivez **[En attente]** pour annuler cette fonction.

Selon le modèle du téléphone portable, il peut s'avérer impossible de mettre des appels en attente.

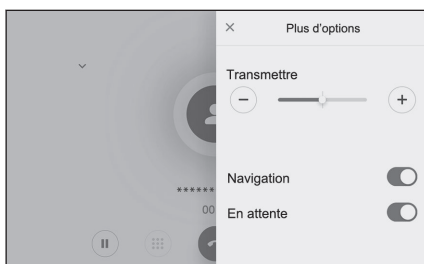

\*1: Avec fonction de navigation

- [ ✕ ] : Revient à l'écran d'appel. Si l'écran d'appel revient alors qu'un appel est en attente, l'appel mis en attente peut être libéré en affichant à nouveau l'écran des options.

#### INFORMATION

- En fonction de l'état du système de multimédia, l'écran d'appel peut être réduit ou non affiché.
- Basculer les appels peut ne pas être possible en fonction du modèle de téléphone portable.
- Les appels ne peuvent pas être basculés du système mains libres au téléphone portable pendant la conduite. Basculer les appels peut ne pas être possible en fonction du modèle de téléphone portable.
- Si le téléphone portable où vous parlez est connecté au système de multimédia comme téléphone mains libres, l'écran d'appel est affiché. En fonction du modèle de téléphone portable, l'appel va soit se poursuivre sur le téléphone ou bien basculer vers un appel via le système de multimédia.
- Si vous actionnez le contact d'alimentation pendant un appel avec un téléphone mains libres, l'appel peut être déconnecté ou continué sur le téléphone portable en fonction de son modèle. Si vous désirez continuer sur votre téléphone portable, vous devez actionner votre téléphone portable.

#### — Liens connexes —



Utilisation des commandes au volant(P. 209)

### Répondre à un second appel

Si vous recevez un deuxième appel d'un autre correspondant pendant un appel en cours, la mise en attente peut être utilisée pour traiter les deux appels. Lorsque vous recevez deuxième appel, une notification d'appel entrant s'affiche en haut de l'écran.

#### INFORMATION

- Vous devez avoir un abonnement au service d'appel en attente avec votre opérateur de téléphonie.
- Si le téléphone portable ne prend pas en charge HFP Ver 1.5 ou ultérieure, la mise en attente des appels ne sera pas disponible.
- Il peut ne pas être possible d'utiliser cette fonction selon le modèle de votre téléphone portable et les modalités de votre abonnement.

- **Lorsque vous recevez un deuxième appel, appuyez sur [  ] à l'écran, ou appuyez sur la commande [  ] située sur le volant.**

Le fait de répondre au second appel met l'appel précédent en attente.

Vous changez d'interlocuteur chaque fois que vous appuyez sur [Passer d'un appel à l'autre].

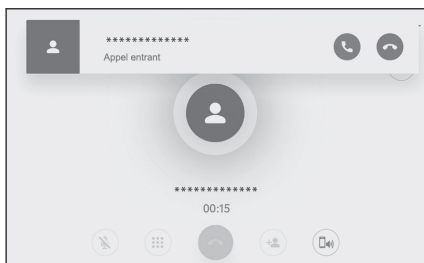

#### — Liens connexes —

Utilisation des commandes au volant(P. 209)

### Rejet d'un second appel

Lorsque vous recevez un deuxième appel pendant un appel en cours, vous pouvez refuser l'appel en attente.

Lorsque vous recevez un deuxième appel, appuyez sur [  ].

#### INFORMATION

En fonction du modèle de téléphone portable, les deux appels peuvent être déconnectés. Reportez-vous au manuel d'instruction compris avec le téléphone portable.

#### — Liens connexes —

Utilisation des commandes au volant(P. 209)

## Passer un appel à un tiers pendant un appel en cours

Vous pouvez appeler un nouvel interlocuteur pendant un appel en cours.

- 1 **Appuyez sur [  ] sur l'écran d'appel.**
- 2 **Sélectionnez le contact.**
- 3 **Sélectionnez le numéro de téléphone.**

Cette fonction met l'autre correspondant en attente pendant un appel.

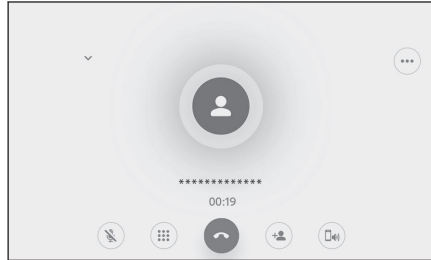

### INFORMATION

- Vous devez avoir un abonnement au service d'appel en attente avec votre opérateur de téléphonie.
- Si le téléphone portable ne prend pas en charge HFP Ver 1.5 ou ultérieure, la mise en attente des appels ne sera pas disponible.
- Il peut ne pas être possible d'utiliser cette fonction selon le modèle de votre téléphone portable et les modalités de votre abonnement.

### Effectuer des appels de conférence

Ajoutez la personne en attente lorsque vous parlez à une autre pendant que l'appel est en attente.

- **Appuyez sur [Fusionner les appels] pendant un appel en cours avec une autre personne.**

Les appels en attente sont repris et passés en appel de conférence.





#### INFORMATION

- Il peut être nécessaire de souscrire un abonnement pour les conférences téléphoniques auprès de votre opérateur de téléphonie mobile.
- Il peut ne pas être possible d'utiliser cette fonction selon le modèle de votre téléphone portable et les modalités de votre abonnement.
- Lorsque l'audioconférence se termine, l'appel se termine pour tous les membres de l'audioconférence.

## Mettre fin à des appels

Plusieurs méthodes sont possibles pour terminer un appel mains libres.

### ● Effectuez l'une des opérations suivantes pendant un appel.

- Appuyez sur la commande  située sur le volant.  
Si la commande est maintenue enfoncée, tous les appels sont terminés, y compris les appels en attente.
- Appuyez sur [  ] lorsque vous passez un appel ou sur l'écran d'appel.
- Utilisez le téléphone portable pour mettre fin à l'appel.

### — Liens connexes —

Utilisation des commandes au volant(P. 209)

### Changement de téléphones pour les appels mains libres

Si 2 téléphones cellulaires sont connectés comme téléphones mains libres, chaque téléphone cellulaire peut être utilisé. Le système mains libres permet de changer de téléphone portable. L'écran du téléphone mains libres affiche les données du téléphone portable sélectionné, comme les contacts et l'historique. Des fonctions comme les appels entrants peuvent également être utilisées avec le téléphone portable non sélectionné.

Pour connecter 2 téléphones portables comme des téléphones mains libres, il est nécessaire d'enregistrer et de désigner un conducteur.

1 Appuyez sur [  ] dans le menu principal.

2 Appuyez sur [Dispositifs].

3 Sélectionnez le téléphone portable que vous souhaitez utiliser.

Un téléphone portable différent ne peut pas être sélectionné pendant un appel ou lorsqu'un appel est entrant ou sortant.

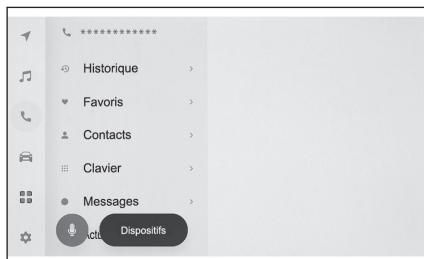

#### INFORMATION

- Si vous effectuez un appel à partir d'un écran autre que l'écran du téléphone mains libres, l'appel est placé en tant que dispositif principal.
- Si vous êtes en appel mains libres en utilisant l'un ou l'autre des dispositifs, les appels ne peuvent pas être passés depuis l'autre dispositif.
- Lorsque vous passez un appel mains libres avec l'un des téléphones mains libres et qu'un autre téléphone mains libres reçoit un appel, le premier appel est déconnecté.
- Les fonctions suivantes sont également disponibles sur le téléphone portable non sélectionné.
  - Fonction d'appel entrant du téléphone
  - Fonctions de réception et d'envoi de messages (lors de la réception d'un message)
- Le dispositif principal ne sera pas nécessairement modifié même si les téléphones portables sont échangés.

#### — Liens connexes —

Enregistrement d'un conducteur(P. 50)

Modification et enregistrement d'un conducteur(P. 57)

Définition d'un dispositif Bluetooth® comme dispositif principal(P. 116)

## Transfert de données de contacts

Vous pouvez enregistrer 5000 contacts pour chaque téléphone portable connecté. Seuls les contacts correspondant au téléphone portable connecté peuvent être affichés. Dans les contacts, jusqu'à 4 numéros de téléphone peuvent être enregistrés pour chaque contact. Les contacts sont gérés pour chaque téléphone connecté.

Vous ne pouvez utiliser fonction qu'avec les téléphones portables prenant en charge soit le transfert manuel des données de contacts (OPP) soit le transfert automatique des données de contacts (PBAP). Reportez-vous au manuel d'instructions inclus ou aux profils compatibles du téléphone portable connecté, pour déterminer s'il prend en charge l'une ou l'autre de ces fonctions.

Pour transférer des contacts avec le transfert automatique des données de contact (PBAP), [**Synchroniser les contacts**] doit être activé dans les paramètres Bluetooth®. (→ P.98)

### INFORMATION

- Lors du transfert de données de contact, chaque donnée est soumise aux restrictions suivantes.
  - Lorsqu'au moins 5 numéros de téléphone sont enregistrés pour un seul contact, tous les numéros de téléphone sont enregistrés dans le système de multimédia comme des contacts multiples du même nom.
  - Le nom est transféré en même temps que le numéro de téléphone. En fonction du modèle, certains caractères, par exemple les symboles, ou toutes les lettres peuvent ne pas être transférés. De plus, même s'ils sont transférés, ils peuvent ne pas être affichés correctement.
  - Typiquement, une mémoire secrète n'est pas lue. (Cela est possible dans certains cas, en fonction des spécifications du téléphone portable)
  - Les noms de groupe enregistrés sur le téléphone portable ne sont pas transférés.
  - Le type de numéro de téléphone affiché dans les contacts sur le système de multimédia est automatiquement attribué en fonction des informations du dispositif source. Cependant, en fonction du modèle de téléphone portable et de l'environnement d'utilisation, les icônes peuvent être toutes identiques.
  - En fonction du modèle de téléphone portable, il peut être nécessaire de saisir le numéro PIN du téléphone portable et le mot de passe d'authentification lors du transfert des données de contact. Dans ce cas, veuillez saisir [1234] comme mot de passe d'authentification.
  - Les contacts des téléphones portables qui ne prennent pas en charge le transfert manuel (OPP) ne peuvent pas être ajoutés ou enregistrés via Bluetooth®.
- Les modèles de téléphone portable qui prennent en charge le transfert par lot ont les caractéristiques suivantes lors du transfert des données des contacts.
  - Le transfert peut prendre jusqu'à 10 minutes.
  - Même si l'écran de transfert de liste de contacts est affiché, il est possible de passer à un autre écran. Dans ce cas, le transfert de liste de contacts va se poursuivre.
- Les événements seront traités de la manière suivante pendant le transfert de liste de contacts.

- Si un appel est reçu pendant un transfert manuel de liste de contacts (OPP), l'appel sera reçu sur le téléphone portable lui-même. Il n'est pas possible d'effectuer des appels à partir du système multimédia pendant le transfert manuel.
- Si le téléphone portable ne prend en charge ni le transfert automatique de liste de contacts (PBAP) ni le transfert manuel de liste de contacts (OPP), les données de contact ne peuvent pas être transférées en utilisant le Bluetooth®. Notez que les données de contact peuvent être transférées à l'aide d'un lecteur flash USB.
- Si le contact d'alimentation est placé sur off pendant le transfert de la liste de contacts, ce dernier sera annulé. Dans ce cas, démarrez le système hybride et recommencez les opérations de transfert.
- Dans les cas suivants, les données de contact transférées ne sont pas sauvegardées. (Certaines des données transférées ne le sont pas non plus.)
  - Lorsque le transfert automatique (PBAP) se termine à mi-chemin en raison de la capacité de mémoire du système de multimédia.
  - Lorsque le transfert automatique (PBAP) est interrompu pour une raison quelconque.
- Les données de contact du système de multimédia ne peuvent pas être transférées sur le téléphone portable.
- Pendant le transfert de la liste de contacts, la connexion audio Bluetooth® peut se couper. Elle sera rétablie une fois le transfert terminé. (La reconnexion peut ne pas être possible sur certains modèles)
- Lors du transfert, veillez à ce que le système de multimédia soit démarré.
- La fonction de transfert automatique de la liste de contacts (PBAP) permet le transfert des contacts, des favoris et de l'historique vers le système de multimédia. Certains modèles de téléphones portables n'autorisent pas le transfert des favoris.
- Si **[Synchroniser les contacts]** est activé, les favoris du téléphone portable seront automatiquement transférés au système de multimédia.
- En fonction du modèle, il peut être nécessaire d'effectuer des opérations sur le téléphone portable lors du transfert des données des contacts avec le transfert automatique des données de contacts (PBAP).
- Si vous désirez transférer des contacts par transfert automatique (PBAP), vous devez activer les paramètres de partage de contact sur votre téléphone portable.
- Si le transfert automatique de données de contacts (PBAP) ne se lance pas, il est possible qu'il se déclenche si vous fermez toutes les autres fonctions.
- Pour afficher les images des contacts, activez **[Afficher les images des contacts]** dans les paramètres Bluetooth®. Pour transférer les données d'image de contact, **[Synchroniser les contacts]** et **[Afficher les images des contacts]** doivent être activés dans les paramètres Bluetooth®.

---

### Liens connexes

Paramétrage des dispositifs Bluetooth®(P. 98)

Spécifications et profils compatibles Bluetooth®(P. 107)

## Transfert des données des contacts du téléphone portable à l'aide du transfert manuel (OPP)

Les numéros de téléphone (données de contact) enregistrées dans le téléphone portable peuvent être transférées au système de multimédia à l'aide du transfert manuel des données de contacts (OPP).

Quand [**Synchroniser les contacts**] est réglé sur ON, [**Synchroniser les contacts**] se désactive une fois le transfert du répertoire téléphonique terminé.

Les données de contact ne peuvent pas être transférées manuellement (avec OPP) sur un téléphone portable qui utilise Apple CarPlay ou Android Auto.

- 1 Appuyez sur [  ] dans le menu principal.
- 2 Appuyez sur [**Actualiser les contacts**] dans le sous-menu.
- 3 Sélectionnez l'un des modes de transfert suivants.

[**Remplacer par Bluetooth**] : Écrasez les données de contact actuelles.

[**Ajouter par Bluetooth**] : Ajoutez aux données de contact actuelles.

- 4 Faites fonctionner le téléphone portable pour transférer les données de contact.

Si un écran d'échec de transfert s'affiche, recommencez depuis le début.



### Liens connexes

Paramétrage des dispositifs Bluetooth®(P. 98)

Spécifications et profils compatibles Bluetooth®(P. 107)

## Transfert données des contacts du téléphone à partir d'un lecteur flash USB

Les numéros de téléphone (données de contacts) enregistrés sur un lecteur flash USB peuvent être transférés sur le système multimédia.

- Quand [**Synchroniser les contacts**] est réglé sur ON, [**Synchroniser les contacts**] se désactive une fois le transfert du répertoire téléphonique terminé.
- Cette fonction ne peut pas être utilisée lorsque vous êtes connecté à Apple CarPlay ou Android Auto.
- Seules les données de contact enregistrées sur une clé USB au format vCard (.vcf) peuvent être transférées.
- Les données ne peuvent pas être transférées à partir d'un lecteur flash USB seul. Assurez-vous que le téléphone portable peut être utilisé avec le système multimédia avant d'effectuer des opérations.

- 1 Branchez le lecteur flash USB sur le port USB.
- 2 Appuyez sur [  ] dans le menu principal.

3 Appuyez sur **[Actualiser les contacts]** dans le sous-menu.

4 Sélectionnez l'un des modes de transfert suivants.

**[Remplacer par USB]** : Remplacez les données de contact actuelles par les données de contact du lecteur flash USB.

**[Ajouter par USB]** : Ajoutez les données de contact du lecteur flash USB aux données de contact actuelles.

5 Sélectionnez les fichiers que vous souhaitez transférer dans la liste de fichiers.

6 Appuyez sur **[OK]**.

Si un écran d'échec de transfert s'affiche, recommencez depuis le début.



### INFORMATION

Selon le type de téléphone cellulaire, les données vCard peuvent être transférées en tant qu'informations de contact à l'aide du téléphone portable connecté via USB. Il peut également être possible de transférer des informations à partir de cartes SD connectées au téléphone portable.

---

### Liens connexes

---

[Connexion d'un dispositif via le port USB\(P. 37\)](#)

[Paramétrage des dispositifs Bluetooth®\(P. 98\)](#)

## Ajout de nouvelles données de contact aux contacts

Des contacts peuvent être créés en entrant directement des données dans les contacts sur le système de multimédia. Pour chaque personne dans les contacts, le nom, les numéros de téléphone (jusqu'à 4), et les types de téléphone (1 pour chaque numéro de téléphone, comme fixe ou portable) peuvent être enregistrés dans les contacts.

- De nouvelles données peuvent aussi être ajoutées depuis **[Modifier la liste de contacts]** dans l'écran historique pour appeler l'écran de modification des contacts.
- Si **[Synchroniser les contacts]** est défini comme activé, les nouveaux contacts du système de multimédia ne peuvent pas être ajoutés. Désactivez **[Synchroniser les contacts]** avant de le faire. (→ P.98)

Cette fonction ne peut pas être utilisée lorsque vous êtes connecté à Apple CarPlay ou Android Auto.

- 1 Appuyez sur [  ] dans le menu principal.
- 2 Appuyez sur **[Actualiser les contacts]** dans le sous-menu.
- 3 Appuyez sur **[Ajouter manuellement]**.
- 4 Sélectionnez et saisissez chaque élément.

- Appuyez sur **[Ajouter un numéro]** pour définir des numéros de téléphone supplémentaires.

Si aucun numéro de téléphone n'a été saisi, il n'est pas possible d'ajouter un numéro de téléphone.

- Sélectionnez le type de téléphone (comme fixe ou portable) correspondant au numéro.

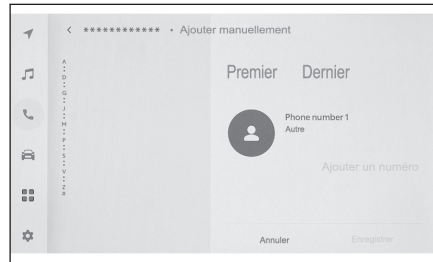

- 5 Appuyez sur **[Enregistrer]**.

Un élément ne peut être enregistré que si un nom et un numéro de téléphone ont été saisis.

### Liens connexes

Paramétrage des dispositifs Bluetooth® (P. 98)

Passer des appels à partir de l'historique des appels (P. 211)

## Modification des données dans les contacts

Vous avez la possibilité de modifier les données de contacts que vous avez enregistrées.

Si **[Synchroniser les contacts]** est activé, les contacts du système de multimédia ne peuvent pas être modifiés. Désactivez **[Synchroniser les contacts]** avant de le faire. (→ P.98)

Cette fonction ne peut pas être utilisée lorsque vous êtes connecté à Apple CarPlay ou Android Auto.

- 1 Appuyez sur [  ] dans le menu principal.
- 2 Appuyez sur [Actualiser les contacts] dans le sous-menu.
- 3 Appuyez sur [Modifier manuellement].
- 4 Sélectionnez le contact que vous désirez modifier.
- 5 Sélectionnez et saisissez chaque élément.

- Appuyez sur [Ajouter un numéro] pour définir des numéros de téléphone supplémentaires.
- Appuyez sur le type (comme fixe ou portable) sous le numéro de téléphone pour choisir le type de téléphone correspondant au numéro.

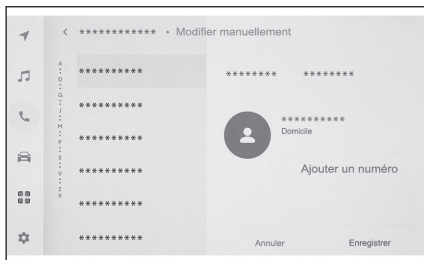

- 6 Appuyez sur [Enregistrer].

Un élément ne peut être enregistré que si un nom et un numéro de téléphone ont été saisis.

### Liens connexes

Paramétrage des dispositifs Bluetooth®(P. 98)

### Suppression de données dans les contacts

Vous avez la possibilité de supprimer les données de contacts déjà enregistrées.

Si [Synchroniser les contacts] est activé, les contacts du système de multimédia ne peuvent pas être supprimés. Désactivez [Synchroniser les contacts] avant de le faire. (→ P.98)

Cette fonction ne peut pas être utilisée lorsque vous êtes connecté à Apple CarPlay ou Android Auto.

- 1 Appuyez sur [  ] dans le menu principal.
- 2 Appuyez sur [Actualiser les contacts] dans le sous-menu.
- 3 Appuyez sur [Suppr. Manuellement].
- 4 Sélectionnez les données que vous souhaitez supprimer.
- 5 Appuyez sur [Supprimer] au bas du sous-menu.

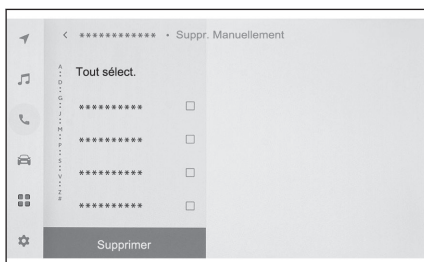

### Liens connexes

Paramétrage des dispositifs Bluetooth®(P. 98)

## Enregistrement des favoris

Les données de contact fréquemment utilisées peuvent être enregistrées dans les favoris.

Pour utiliser cette fonction, désactivez **[Synchroniser les contacts]**.

- 1 Appuyez sur [📞] dans le menu principal.
- 2 Appuyez sur [Contacts] ou [Historique] dans le sous-menu.
- 3 Sélectionnez les données que vous souhaitez enregistrer.
- 4 Appuyez sur [❤️] pour l'élément de donnée à enregistrer.



### Liens connexes

Paramétrage des dispositifs Bluetooth®(P. 98)

## Suppression des favoris

Les favoris enregistrés peuvent être supprimés.

Pour utiliser cette fonction, désactivez **[Synchroniser les contacts]**.

- 1 Appuyez sur [📞] dans le menu principal.
- 2 Appuyez sur [Favoris], [Contacts], ou [Historique] dans le sous-menu.
- 3 Sélectionnez les données que vous souhaitez supprimer.
- 4 Appuyez sur [❤️] pour l'élément de donnée à supprimer.

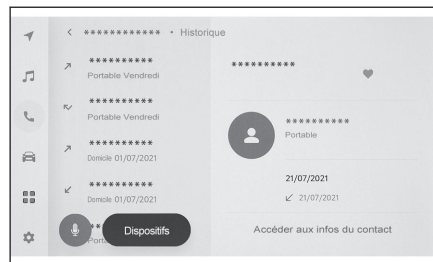

### Liens connexes

Paramétrage des dispositifs Bluetooth®(P. 98)

### Précautions à prendre pour utiliser la fonction message

Les messages sont transférés du téléphone portable connecté. Le système de multimédia peut être utilisé pour consulter, répondre et envoyer des messages. En fonction du modèle de téléphone portable, il peut ne pas être possible de transférer des messages au système de multimédia. Si le téléphone portable ne prend pas en charge la fonction de message, cette fonction ne peut pas être utilisée.

Cette fonction peut être utilisée avec les téléphones portables qui prennent en charge HFP et MAP. Pour vérifier si un téléphone portable est compatible avec HFP et MAP, consultez le manuel de l'utilisateur fourni avec le téléphone portable ou ses profils compatibles.

#### INFORMATION

- Vous devez activer le paramétrage de partage de message dans les paramètres de votre téléphone portable.
- Cette fonction ne peut pas être utilisée pendant les appels d'urgence.
- Selon le modèle de téléphone portable, il ne sera peut-être pas possible d'utiliser la fonction e-mail.
- Selon le modèle de téléphone portable, il ne sera peut-être pas possible d'utiliser la fonction de réponse.
- Les messages du téléphone portable sont automatiquement transférés quand chaque fonction de message est utilisée.
- Selon le modèle de téléphone portable connecté, il peut s'avérer nécessaire d'effectuer des opérations supplémentaires sur le téléphone portable.
- Pour les messages SMS, l'objet ne s'affiche pas.
- Selon le modèle de téléphone portable, le nom du sujet d'un MMS reçu peut ne pas s'afficher.
- Si l'option **[Lecture auto. des messages]** est activée, les messages sont diffusés oralement.
- Selon le modèle de téléphone portable et le statut d'inscription, certaines informations peuvent ne pas être affichées dans le système de multimédia.

#### — Liens connexes —

Paramétrage des dispositifs Bluetooth®(P. 98)

Spécifications et profils compatibles Bluetooth®(P. 107)

### Vérification des messages

Vous avez la possibilité de consulter les messages envoyés et reçus.

- 1 Appuyez sur [] dans le menu principal.
- 2 Appuyez sur [Messages] dans le sous-menu.
- 3 Sélectionnez un compte.
- 4 Sélectionnez l'expéditeur du message.

## 5 Sélectionnez chaque élément selon les besoins.

[] : Agrandit ou réduit l'écran de message.

[] : Affiche l'écran de réponse aux messages.

[] : Lit le message à haute voix.\*1  
Pour arrêter le message lu à voix haute, appuyez sur [].

[] : Appelle l'expéditeur du message par téléphone.  
Selon l'état d'enregistrement du contact, le numéro de téléphone doit être sélectionné.

[] : Affiche les informations de contact de l'autre partie.



### INFORMATION

Alors que l'écran de message est agrandi avec un e-mail, appuyez sur **[Marquer non lu]** ou **[Marquer lu]** pour marquer le message comme lu ou non lu.

## — Liens connexes —

Passer des appels à partir des contacts(P. 213)

Réponse à des messages(P. 236)

Passer des appels à partir de la fonction de message(P. 238)

## Vérification de nouveaux messages

Lors de la réception d'un e-mail ou d'un message SMS ou MMS, une notification de nouveau message s'affiche en haut de l'écran. Lorsque **[Assistance vocale]** est activé, le système de commande vocale\*2 se lance.

### ● Les opérations suivantes peuvent être effectuées à la réception d'un message.

[] : Affiche le corps du message.

[] : Lit le message à haute voix.\*3

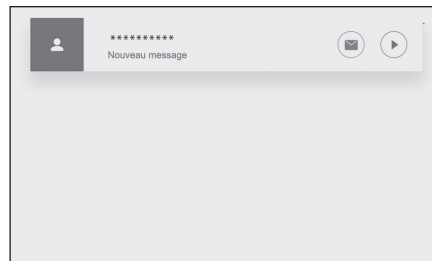

\*1: Cette fonction n'est pas disponible dans certaines langues.

\*2: Cette fonction n'est pas disponible pour un e-mail. Cette fonction n'est pas disponible dans certains pays ou certaines zones.



\*3: Cette fonction n'est pas disponible dans certaines langues.

### Liens connexes

Réponse à des messages(P. 236)

### Réponse à des messages

Des réponses peuvent être envoyées aux messages reçus.

- 1 Appuyez sur [  ] dans le menu principal.
- 2 Appuyez sur [Messages] dans le sous-menu.
- 3 Sélectionnez un compte.
- 4 Sélectionnez l'expéditeur du message.
- 5 Appuyez sur [  ].
- 6 Entrez chaque élément.

[Modèle] : Remplissez le message du modèle sélectionné.

[  ] : Entrez à l'aide du clavier.

- 7 Appuyez sur [Envoyer] pour répondre.





### Liens connexes

Modifications de modèles(P. 237)

### Envoi de nouveaux messages

Un nouvel e-mail ou des messages SMS peuvent être envoyés. Les MMS ne sont pas pris en charge.

- 1 Appuyez sur [  ] dans le menu principal.
- 2 Appuyez sur [Contacts] dans le sous-menu.
- 3 Sélectionnez des destinataires dans votre liste de contacts.
- 4 Sélectionnez le [  ] ou l'adresse e-mail souhaité.

Pour les adresses e-mail, sélectionnez le compte de l'expéditeur.

- 5 Entrez chaque élément.

[Modèle] : Remplissez le message du modèle sélectionné.

[  ] : Entrez à l'aide du clavier.

- 6 Appuyez sur [Envoyer].

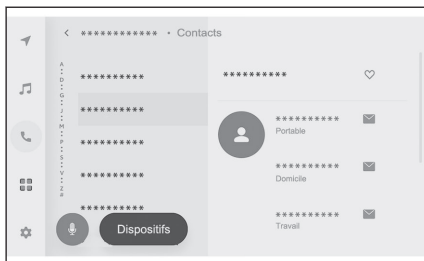

---



**Liens connexes**

---

Modifications de modèles(P. 237)

### Modifications de modèles

Les modèles peuvent être modifiés.

- 1 Appuyez sur [  ] dans le menu principal.
- 2 Appuyez sur [Modèle] dans le sous-menu.
- 3 Appuyez sur [  ] pour le modèle à modifier.
- 4 Entrez le modèle et enregistrez.

Appuyez sur [Par défaut] pour initialiser tous les jeux de modèles.

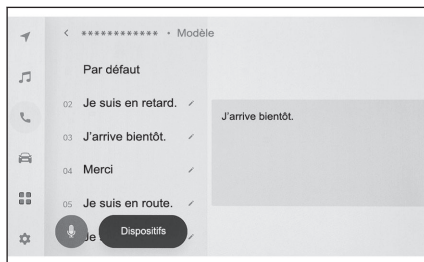

#### INFORMATION

- Les modèles sont définis séparément pour chaque téléphone portable.
- Modifier certains modèles peut ne pas être possible.

---

**Liens connexes**

---

Réponse à des messages(P. 236)

Envoi de nouveaux messages(P. 236)

### Passer des appels à partir de la fonction de message

Vous pouvez effectuer des appels mains libres à l'aide de la fonction de messages.



#### ● Appuyez sur le numéro bleu pour passer un appel.

Les numéros consécutifs peuvent être reconnus comme des numéros de téléphone. En outre, certains numéros de téléphone, tels que les numéros de téléphone d'autres pays, peuvent ne pas être reconnus.

### Passer des appels à partir de l'écran de messages e-mail, SMS ou MMS

Il est possible d'appeler les expéditeurs d'e-mails, de SMS et de MMS.

- Pour les e-mails, un numéro de téléphone doit être enregistré dans les mêmes données de contact.
- Pour les MMS, il se peut que le numéro de téléphone doive être enregistré dans les mêmes données de contact.

- 1 Appuyez sur [  ] dans le menu principal.
- 2 Appuyez sur [Messages] dans le sous-menu.
- 3 Sélectionnez un compte.
- 4 Sélectionnez l'expéditeur du message.
- 5 Appuyez sur [  ] ou appuyez sur la commande [  ] sur le volant.

Selon l'état d'enregistrement du contact, le numéro de téléphone doit être sélectionné.



### — Liens connexes —

Utilisation des commandes au volant(P. 209)

**7-1. Navigateur Internet**

À propos de la fonction du navigateur (Internet).....	<b>240</b>
Affichage de l'écran de navigateur Internet .....	<b>241</b>
Utilisation de l'écran de navigateur Internet .....	<b>242</b>

### À propos de la fonction du navigateur (Internet)<sup>\*1</sup>

En se connectant à Internet, il est possible de consulter des sites Internet (sites d'actualités, blogs, sites de musique en streaming, sites de vidéos, etc.)

#### **INFORMATION**

Pour utiliser la fonction de navigateur Internet, il est nécessaire que le Wi-Fi® du véhicule soit connecté à un point d'accès.

#### **AVERTISSEMENT**

Pour des raisons de sécurité, ne regardez le site Internet qu'après avoir complètement arrêté le véhicule et serré le frein à main ou changé la position de changement de vitesse en "P". (Seul le son est émis pendant la conduite.)

\*1: Avec système de navigation intégré

## Affichage de l'écran de navigateur Internet

- 1 Appuyez sur  dans le menu principal.
- 2 Appuyez sur [Navigateur Web].

L'écran de navigateur Internet s'affiche.

### INFORMATION

- Seuls les sites Internet qui utilisent "HTTPS"(connexion sécurisée) sont accessibles.
- En fonction du site Internet, il peut ne pas s'afficher correctement.
- Certains sites Internet ne peuvent pas être affichés ou transférés.
- Certains sites Internet peuvent ne pas afficher certains caractères.
- En fonction du contenu, vous risquez de ne pas pouvoir lire une vidéo ou entendre un son vidéo.
- Cela peut prendre du temps pour l'affichage selon la résolution de la vidéo et de l'image et l'environnement de communication.
- Un contenu vidéo protégé par copyright ne peut pas être lu.
- Ne pas saisir d'informations telles que des informations de carte de crédit ou de compte bancaire.
- Certaines fonctions ne peuvent être utilisées, comme le téléchargement de fichiers et la connexion sur certains sites Internet.
- Le navigateur web ne prend pas en charge la saisie vocale sur les sites web. (dictée vocale, etc.)

### Utilisation de l'écran de navigateur Internet

L'écran du navigateur Internet peut être utilisé en touchant les éléments affichés sur une page ou la barre d'outils en haut de l'écran du navigateur Internet.

- A Retour à la page précédente.
- B Continuez à la page suivante.
- C Affiche l'URL de la page.  
Appuyez sur cette commande pour saisir un URL et afficher la page correspondante.
- D Rechargez la page affichée.  
Lorsqu'une page se recharge, le bouton va devenir [X]. Appuyez sur [X] pour annuler le rechargement de la page.
- E Affichez l'écran d'accueil.
- F Affichez l'écran de gestion des signets.  
En touchant le nom d'un signet sur l'écran de gestion, la page correspondante s'affiche.
- G Affichez l'écran de gestion de l'historique de navigation.  
En touchant le nom d'une page sur l'écran de gestion, la page correspondante s'affiche.
- H Affichez l'écran de gestion des onglets.  
En touchant le nom d'un onglet sur l'écran de gestion, l'onglet correspondant s'affiche.
- I Affichez l'écran des paramètres.

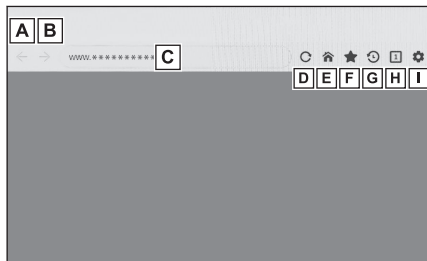

#### INFORMATION

- Pendant le rechargement d'une page, le changement de la couleur d'arrière-plan de la barre d'outils permet de vérifier son état.
- En touchant et en maintenant le texte à l'écran, on peut le sélectionner pour le copier. Pour copier le texte, appuyez sur le bouton de copie. Le texte copié peut ensuite être collé dans la zone d'affichage de l'URL en appuyant dessus.

### Modification de signets

Les signets peuvent être enregistrés/édités/supprimés sur l'écran de gestion des signets.

- 1 Appuyez sur [★] dans la barre d'outils.

## 2 Touchez les rubriques souhaitées.

- A** Fermez l'écran de gestion des signets.
- B** Affiche l'URL de la dernière page affichée.  
Appuyez pour éditer l'URL.
- C** Affiche le nom du signet pour la dernière page affichée.  
Le nom du signet peut être modifié en appuyant dessus.
- D** Ajouter un signet avec le contenu entré dans **B** et **C**.
- E** Modifiez les signets.
- F** Supprimez les signets.

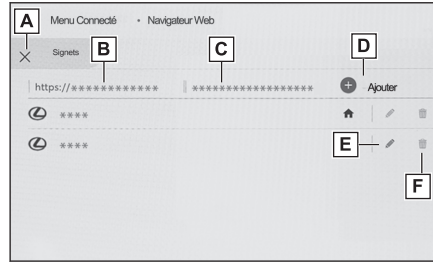

### INFORMATION

Il est possible d'enregistrer jusqu'à 100 éléments comme signets.

### Modification d'un signet

Vous avez la possibilité de modifier le nom de signet et son URL ainsi que de définir un signet comme écran d'accueil.

- A** Modifiez le nom de signet.
- B** Modifiez l'URL du signet.
- C** Si vous appuyez sur **[Définir]**, la page enregistrée sur le signet peut être définie comme écran d'accueil.

L'icône  s'affiche pour le signet défini comme écran d'accueil.

Lorsque vous avez terminé vos modifications, appuyez sur **[OK]** pour revenir à l'écran de gestion des signets.

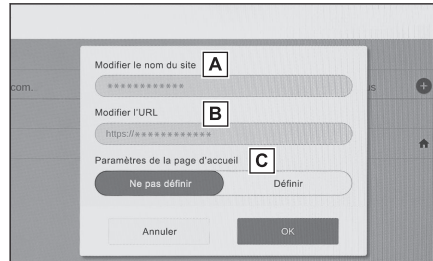

### Gestion de l'historique de navigation Internet

Vous pouvez supprimer l'historique de navigation sur l'écran de gestion de l'historique de navigation.

- 1 Appuyez sur  dans la barre d'outils.

### 2 Touchez la rubrique souhaitée.

- A Fermez l'écran de gestion de l'historique de navigation.
- B Supprimer l'historique de navigation Internet

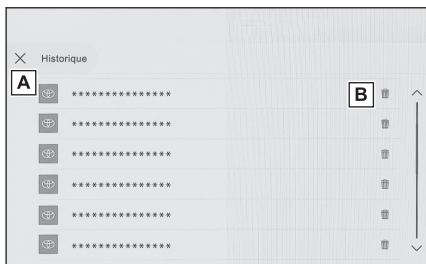

#### INFORMATION

Vous pouvez afficher jusqu'à 100 éléments dans l'historique de navigation. Si l'historique de navigation dépasse 100 éléments, l'historique le plus ancien sera supprimé automatiquement.

### Onglet de gestion

Des onglets peuvent être modifiés/ajoutés/fermés à l'écran de gestion des onglets.

#### 1 Appuyez sur [ ] dans la barre d'outils.

Le numéro affiché dans [  ] indique le nombre d'onglets actuellement ouverts.

### 2 Touchez la rubrique souhaitée.

- A Fermez l'écran de gestion des onglets.
- B Ajoutez un nouvel onglet. Si vous avez appuyé sur l'onglet ajouté, l'écran d'accueil s'affiche.
- C Supprimez l'onglet.

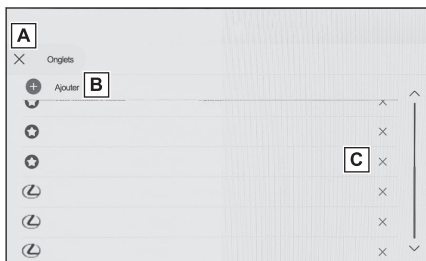

#### INFORMATION

- Vous pouvez ouvrir jusqu'à 10 onglets.
- Lorsqu'un nouvel onglet est ouvert, il est possible que la vidéo ou la musique en cours de lecture s'arrête.

### Paramétrage de la fonction de navigateur Internet

Vous avez la possibilité de modifier les paramètres relatifs à la fonction de navigateur Internet.

#### 1 Appuyez sur [ ] dans la barre d'outils.

## 2 Touchez la rubrique souhaitée.

- A Appuyez pour activer/désactiver le fonctionnement du navigateur Internet en arrière-plan pendant que vous utilisez d'autres fonctions.
- B Appuyez pour activer/désactiver l'enregistrement et le chargement des données de cookies, et pour bloquer/débloquer les cookies tiers.
- C Appuyez pour activer/désactiver l'utilisation de JavaScript.
- D Appuyez pour supprimer l'historique de navigation Internet, les cookies et d'autres données de site et les images et fichiers mis en cache.

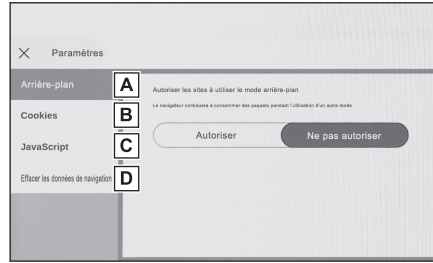

### INFORMATION

Si vous avez réglé **[Arrière-plan]** sur **[Autoriser]**, les données sont transférées même quand vous utilisez d'autres fonctions.



**8-1. Système de rétrovision**

Fonction du système de rétrovision .....	<b>248</b>
Précautions relatives au système de rétrovision .....	<b>251</b>
Si vous remarquez des symptômes.....	<b>256</b>

### Fonction du système de rétrovision

Le système de rétrovision aide le conducteur en affichant une image de la vue arrière du véhicule avec des lignes de guidage fixes sur l'écran lors de la marche arrière, par exemple lors d'un stationnement.

#### INFORMATION

Les illustrations d'écran utilisées dans ce texte sont données à titre d'exemple et peuvent différer de l'image réellement affichée sur l'écran.

### Précautions relatives à la conduite

Le système de rétrovision est un dispositif supplémentaire visant à aider le conducteur lorsqu'il effectue une marche arrière. Lorsque vous reculez, veillez à vérifier visuellement autour du véhicule directement et à l'aide des rétroviseurs avant de continuer. Dans le cas contraire, vous risquez de heurter un autre véhicule, et de provoquer éventuellement un accident.

Faites attention aux précautions suivantes lorsque vous utilisez le système de rétrovision.

#### AVERTISSEMENT

- Ne vous fiez jamais entièrement au système de rétrovision pendant une marche arrière. L'image et la position des lignes de guidage affichées sur l'écran risquent de différer de la situation réelle.  
Faites preuve de prudence, comme vous le feriez pour effectuer une marche arrière avec tout autre véhicule.
- Veillez à effectuer la marche arrière lentement, en appuyant sur la pédale de frein pour contrôler la vitesse du véhicule.
- Les instructions ne sont données qu'à titre informatif. Le moment et l'angle de braquage du volant lors d'un stationnement varient en fonction des conditions de circulation, de l'état de la surface du revêtement, de l'état du véhicule, etc. Vous devez être pleinement conscient de cela lorsque vous utilisez le système de rétrovision.
- Lors d'un stationnement, vérifiez que la place de stationnement peut contenir votre véhicule avant de manœuvrer dans celle-ci.
- N'utilisez pas le système de rétrovision dans les cas suivants:
  - Sur des surfaces verglacées ou glissantes, ou sur de la neige
  - Lorsque vous utilisez des chaînes à neige ou des pneus de secours
  - Lorsque le hayon n'est pas complètement fermé
  - Sur des routes qui ne sont pas planes ou droites, telles que des virages ou des pentes
- À basse température, l'écran risque de s'assombrir ou l'image risque de s'estomper. L'image peut se déformer lorsque le véhicule se déplace, ou vous risquez de ne pas pouvoir voir l'image sur l'écran. Veillez à vérifier visuellement autour du véhicule directement et à l'aide des rétroviseurs avant de continuer.
- Si la taille des pneus a changé, la position des lignes de guidage fixes affichées sur l'écran risque de changer.
- La caméra est munie d'une lentille spéciale. Les distances entre les objets et les piétons apparaissant sur l'image affichée sur l'écran diffèrent des distances réelles.

**NOTE**

La caméra peut ne pas fonctionner correctement et l'image peut s'afficher à l'écran de la manière suivante:

- Lorsque le levier de vitesses est placé sur la position "R", tout ou partie de l'écran peut paraître noir
- Lorsque le levier de vitesses est placé sur la position "R", l'écran peut ne pas passer à l'image de la caméra
- Lorsque le levier de changement est sur une position autre que "R", il est possible que l'image de la caméra reste affichée.
- Les lignes de guidage ne s'affichent pas à l'image de la caméra et des symboles et des avis de précaution s'affichent

**Description de l'écran**

L'écran du système de rétrovision s'affiche si le levier de vitesses est placé sur la position "R" lorsque le contact d'alimentation est sur ON.

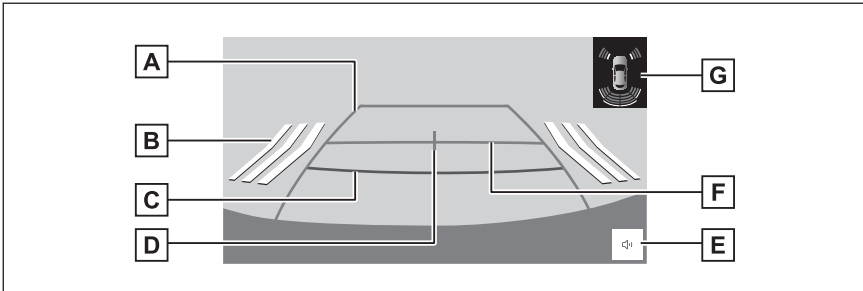

- A** Ligne de guidage de largeur du véhicule  
Affiche une trajectoire de guidage lorsque le véhicule recule en ligne droite.  
La largeur affichée est plus large que la largeur réelle du véhicule.
- B** RCTA (Avertissement de trafic transversal arrière)<sup>\*1</sup>  
Lorsque le radar arrière détecte qu'un véhicule s'approche par l'arrière, un indicateur est affiché à l'écran. (Pour plus de détails sur RCTA (Avertissement de trafic transversal arrière), reportez-vous au "Manuel du propriétaire".)
- C** Ligne de guidage de distance  
Affiche la distance à l'arrière du véhicule.  
Affiche un point à environ 0,5 m (1,5 ft.) (rouge) du bord du pare-chocs.
- D** Ligne de guidage centrale du véhicule  
Cette ligne indique le centre estimé du véhicule sur le sol.
- E** Bouton de mise en sourdine<sup>\*1</sup>  
Coupe temporairement le son du capteur d'assistance au stationnement de Toyota, le signal sonore du RCTA (avertissement de trafic transversal arrière) retentit. L'actionnement du levier de vitesses annule automatiquement la mise en sourdine.
- F** Ligne de guidage de distance  
Affiche la distance à l'arrière du véhicule.  
Affiche un point à environ 1 m (3 ft.) (bleu) à partir du bord du pare-chocs.

### **G** Capteur d'assistance au stationnement de Toyota\*<sup>1</sup>

Affiche un témoin sur l'écran et émet un signal sonore lorsqu'un objet est détecté par un capteur. (Pour plus de détails sur le capteur d'assistance au stationnement de Toyota, reportez-vous au "Manuel du propriétaire".)

#### **▲ AVERTISSEMENT**

- La position des lignes de guidage affichées sur l'écran peut changer en raison de facteurs tels que le nombre de passagers, de la charge et le gradient de la route. Veillez à bien observer derrière vous et vos environs lorsque vous conduisez.
- Dans la mesure où les affichages du capteur d'assistance au stationnement de Toyota, du RCTA (avertissement de trafic transversal arrière) sont superposés sur l'image de la caméra, la luminosité et les couleurs environnantes peuvent les rendre difficiles à distinguer.

#### **Désactivation du système de rétrovision**

Le système de rétrovision est désactivé lorsque le levier de vitesses est placé sur une position autre que "R".

\*1: Selon les modèles

## Précautions relatives au système de rétrovision

### Zone affichée sur l'écran

Le système de rétrovision affiche une image de la vue à partir du pare-chocs de la zone arrière du véhicule.

**A** Coins du pare-chocs

La zone autour des deux coins du pare-chocs ne s'affiche pas.

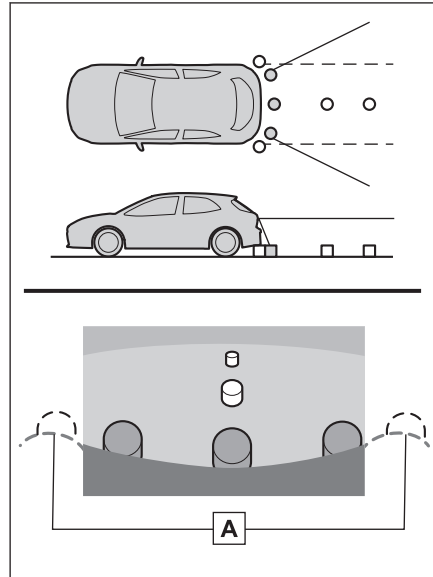

### INFORMATION

- La procédure de réglage de l'image de l'écran du système de rétrovision est identique à la procédure de réglage de l'écran.
- La zone affichée sur l'écran peut varier en fonction des conditions d'orientation du véhicule.
- Les objets situés à proximité des coins du pare-chocs ou sous le pare-chocs ne peuvent pas être affichés.
- La caméra est munie d'une lentille spéciale. La distance sur l'image qui apparaît sur l'écran diffère de la distance réelle.
- Les éléments situés au-dessus de la caméra peuvent ne pas être affichés sur le moniteur.

### — Liens connexes —

Changement des paramètres d'affichage de l'écran(P. 66)

### Caméra

La caméra du système de rétrovision est installée à l'endroit indiqué sur l'illustration.

### ► Hayon

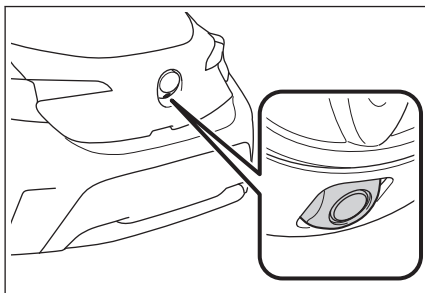

### ► Break

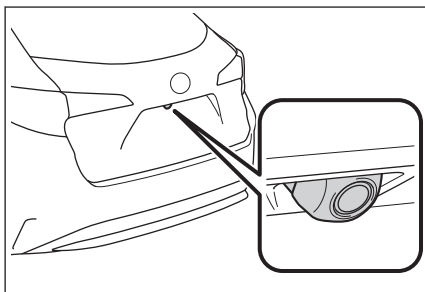

### Utilisation de la caméra

Si de la saleté ou des corps étrangers (tels que des gouttes d'eau, de la neige, de la boue, etc.) adhèrent à la caméra, elle ne peut pas transmettre d'image nette. Dans ce cas, lavez-la avec de grandes quantités d'eau et essuyez la lentille de la caméra avec un chiffon doux et humide.

#### NOTE

- Le système de rétrovision risque de ne pas fonctionner correctement dans les cas suivants.
  - Si l'arrière du véhicule est heurté, la position et l'angle de fixation de la caméra risquent de changer.
  - La caméra étant étanche, ne la détachez pas, ne la démontez pas ou ne la modifiez pas. Ceci pourrait provoquer un fonctionnement incorrect.
  - Lors du nettoyage de la lentille de la caméra, lavez la caméra avec de grandes quantités d'eau et essuyez-la à l'aide d'un chiffon doux et humide. Si vous frottez fortement la lentille de la caméra, la lentille de la caméra peut être rayée et ne pas être en mesure de transmettre une image claire.
  - Ne laissez pas de solvant organique, cire pour véhicule, nettoyant pour vitres ou apprêt pour verre, adhérer à la caméra. Si cela se produit, essuyez dès que possible.
  - En cas de changement rapide de la température, par exemple lorsque de l'eau chaude est versée sur le véhicule par temps froid, le système risque de ne pas fonctionner normalement.

**NOTE**

- Lorsque vous lavez le véhicule, n'éclaboussez pas excessivement la caméra ou la zone autour de la caméra. Cela pourrait provoquer un dysfonctionnement de la caméra.
- N'exposez pas la caméra à des chocs violents car cela pourrait entraîner un dysfonctionnement. Si cela se produit, faites inspecter le véhicule auprès d'un revendeur Toyota ou d'un réparateur Toyota agréé, ou de tout autre réparateur digne de confiance dès que possible.

**Différences entre l'écran et la route réelle**

- Les lignes de guidage de distance et les lignes de guidage de largeur du véhicule risquent de ne pas être parallèles aux lignes de démarcation de l'espace de stationnement, même lorsqu'elles semblent l'être. Veillez à vérifier visuellement.
- Les distances entre les lignes de guidage de largeur du véhicule et les lignes de démarcation gauche et droite de l'espace de stationnement peuvent ne pas être égales, même lorsqu'elles semblent l'être. Veillez à vérifier visuellement.
- Les lignes de guidage de distance fournissent un guidage de distance pour des routes planes. Dans les situations suivantes, il existe une marge d'erreur entre les lignes de guidage fixes sur l'écran et la distance /trajectoire réelle sur la route.

**■ Lorsque le sol derrière le véhicule monte brusquement**

Les lignes de guidage de distance apparaissent plus proches du véhicule que la distance réelle. Pour cette raison, les objets apparaissent plus éloignés qu'ils ne sont réellement. De la même manière, il existe une marge d'erreur entre les lignes de guidage et la distance/trajectoire réelle sur la route.

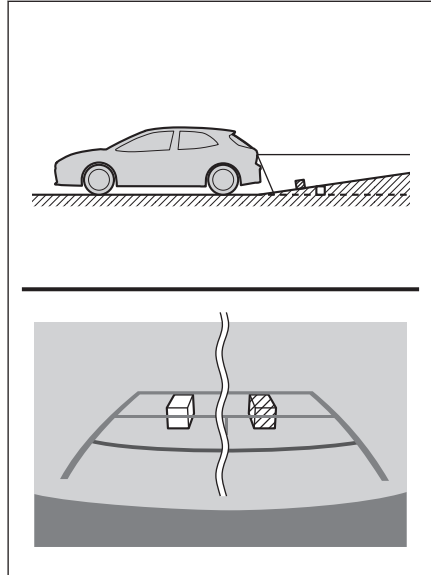

### ■ Lorsque le sol derrière le véhicule descend brusquement

Les lignes de guidage de distance apparaissent plus éloignées du véhicule que la distance réelle. Pour cette raison, les objets apparaissent plus proches qu'ils ne le sont réellement. De la même manière, il existe une marge d'erreur entre les lignes de guidage et la distance/trajectoire réelle sur la route.

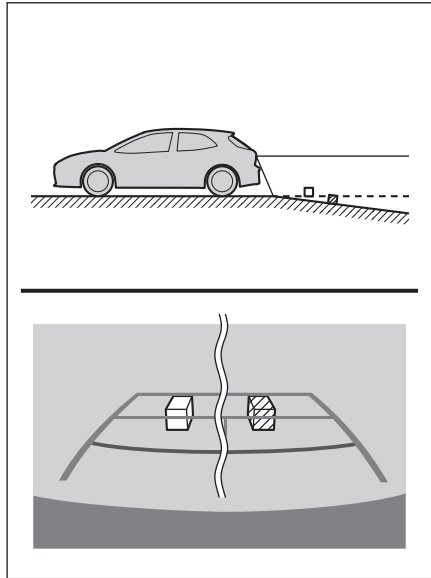

### ■ Lorsqu'une partie du véhicule s'affaisse

Lorsqu'une partie du véhicule s'affaisse en raison du nombre de passagers ou de la répartition de la charge, il existe une marge d'erreur entre les lignes de guidage fixes sur l'écran et la distance/trajectoire réelle sur la route.

**A** Marge d'erreur

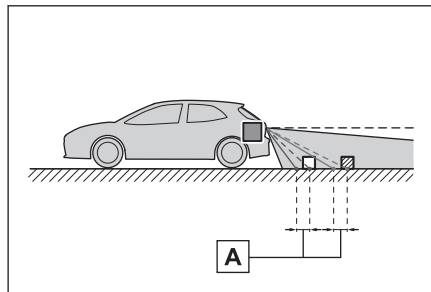

## À l'approche d'objets tridimensionnels

Les lignes de guidage de distance sont affichées en fonction d'objets plats (tels que la route). La position des objets tridimensionnels (tels que des véhicules) ne peut pas être déterminée à l'aide des lignes de guidage de largeur du véhicule et des lignes de guidage de distance. Lorsque vous approchez d'un objet tridimensionnel qui se prolonge vers l'extérieur (tel que la plateforme d'un camion), veuillez à prendre en compte ce qui suit.

### ■ Lignes de guidage de largeur du véhicule

Vérifiez visuellement les environs et la zone derrière le véhicule. Dans l'exemple illustré ci-après, le camion semble se trouver à l'extérieur des lignes de guidage de largeur du véhicule et le véhicule ne semble pas heurter le camion. Toutefois, l'arrière du camion risque de déborder sur les lignes de guidage de largeur du véhicule. En réalité, si vous reculez comme indiqué par les lignes de guidage de largeur du véhicule, le véhicule risque de heurter le camion.

**A** Lignes de guidage de largeur du véhicule

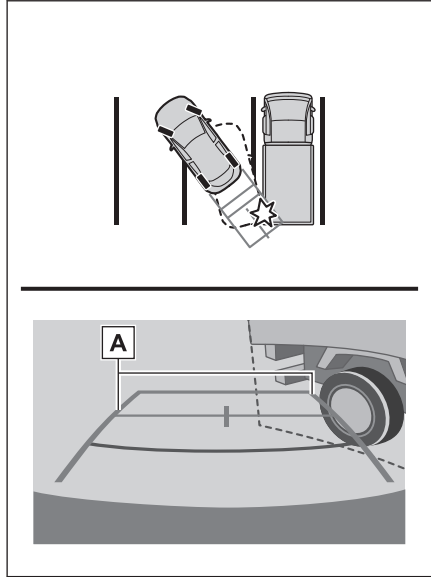

### ■ Lignes de guidage de distance

Vérifiez visuellement les environs et la zone derrière le véhicule. Il apparaît à l'écran qu'un camion est stationné au point **B**. Cependant, en réalité, si vous reculez jusqu'au point **A**, vous heurterez le camion. Il apparaît à l'écran que le point **A** est le point le plus proche et le point **C** le plus éloigné. Toutefois, dans la réalité, la distance jusqu'aux points **A** et **C** est identique, et le point **B** est plus éloigné que **A** et **C**.

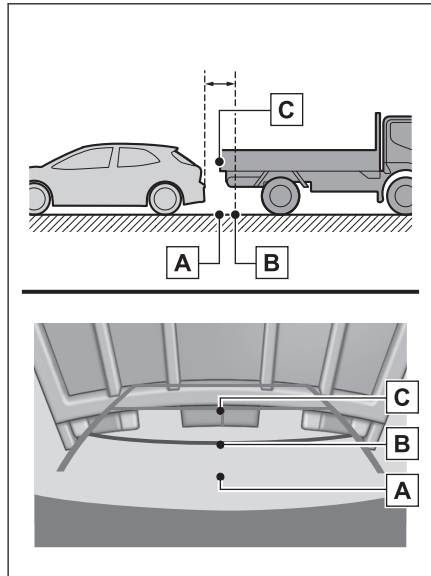

**Si vous remarquez des symptômes**

Si vous remarquez l'un des symptômes suivants, reportez-vous à la cause possible et à la solution, et vérifiez à nouveau.

Si la solution ne permet pas d'éliminer le symptôme, faites inspecter le véhicule auprès d'un revendeur Toyota agréé ou d'un réparateur Toyota agréé, ou de tout autre réparateur digne de confiance.

Symptôme	Cause possible	Solution
L'image est difficile à visualiser	<ul style="list-style-type: none"> <li>● Le véhicule se trouve dans une zone sombre</li> <li>● La température autour de la lentille est élevée ou basse</li> <li>● La température extérieure est basse</li> <li>● Des gouttes d'eau sont présentes sur la caméra</li> <li>● Il pleut ou il fait humide</li> <li>● Un corps étranger (boue, etc.) adhère à la caméra</li> <li>● La lumière du soleil ou les phares se reflètent directement sur la caméra</li> <li>● Le véhicule se trouve sous des éclairages fluorescents, des éclairages au sodium, des éclairages au mercure, etc.</li> </ul>	<p>Reculez tout en vérifiant visuellement les environs du véhicule. (Utilisez à nouveau le moniteur une fois que les conditions se sont améliorées.)</p> <p>La procédure de réglage de la qualité de l'image du système de rétrovision est identique à la procédure de réglage de l'écran.</p>
L'image est floue	De la saleté ou des corps étrangers (tels que des gouttes d'eau, de la neige, de la boue, etc.) adhérent à la caméra.	Nettoyez la caméra avec de grandes quantités d'eau et essuyez la lentille de la caméra avec un chiffon doux et humide.
L'image est désalignée	La caméra ou la zone environnante ont reçu un choc important.	Faites inspecter le véhicule auprès d'un revendeur Toyota agréé ou d'un réparateur Toyota agréé, ou de tout autre réparateur digne de confiance.
Les lignes de guidage fixes sont très décentrées	La position de la caméra est désalignée.	Faites inspecter le véhicule auprès d'un revendeur Toyota agréé ou d'un réparateur Toyota agréé, ou de tout autre réparateur digne de confiance.
	<ul style="list-style-type: none"> <li>● Le véhicule est incliné (une charge lourde se trouve dans le véhicule, la pression d'un pneu est basse à cause d'une perforation du pneu, etc.)</li> <li>● Le véhicule est utilisé sur une surface inclinée.</li> </ul>	<p>Si ceci se produit pour ces raisons, cela n'indique pas de dysfonctionnement.</p> <p>Reculez tout en vérifiant visuellement les environs du véhicule.</p>

— **Liens connexes** —

---

Changement des paramètres d'affichage de l'écran(P. 66)



**9-1. Annexe**

Informations relatives aux supports et données.....	<b>260</b>
Certification.....	<b>269</b>

## Informations relatives aux supports et données

### Informations relatives aux supports pouvant être utilisés

Les spécifications du média et d'autres dispositifs pouvant être utilisés sont les suivantes.

#### ■ Formats et spécifications les lecteurs flash USB

Les formats et standards des lecteurs flash USB qui peuvent être utilisés et les restrictions d'utilisation, sont les suivants.

Format de communication USB	USB 2.0 HS (480 MBITS/S)
Format de fichier	FAT 16/32
Catégorie de communication	Classe de stockage de masse
Nombre maximal de dossiers	3000 (y compris de la racine)
Nombre maximal de niveaux de dossiers	8
Nombre maximal de fichiers	9999 (maximum 255 fichiers par dossier)
Capacité de mémoire	Jusqu'à 32 Go
Taille maximale d'un fichier	2 Go

- Les fichiers autres que les formats ci-dessus peuvent ne pas être lus correctement, ou des informations telles que le nom du fichier ou du dossier peuvent ne pas s'afficher correctement.
- Veuillez comprendre à l'avance que ce dispositif peut ne pas être en mesure de lire votre clé USB.
- Selon l'ordinateur utilisé pour enregistrer les fichiers sur un lecteur flash USB, des fichiers en cache peuvent être enregistrés en plus des fichiers de lecture. La suppression de ces fichiers en cache est recommandée. Ils peuvent avoir un effet négatif pendant la lecture et empêcher la commutation correcte des fichiers.

### Informations sur le format

Les spécifications des données de musique pouvant être utilisées sont les suivantes.

#### ■ MP3

Norme prise en charge	MP3 (MPEG1 LAYER 3, MPEG2 LSF LAYER 3)
Fréquence d'échantillonnage prise en charge (kHz)	MPEG1 LAYER 3:32, 44.1, 48 MPEG2 LSF LAYER 3:16, 22.05, 24
Débit binaire pris en charge (kbits/s) <sup>(1)</sup>	MPEG1 LAYER 3:32 à 320 MPEG2 LSF LAYER 3:8 à 160

Mode de canal pris en charge	Stéréo, stéréo combiné, double canal, mono-phonique
Balise ID3	ID3 Ver. 1.0, 1.1, 2.2, 2.3 (nombre de caractères tel que spécifié par chaque version)

(1) VBR (débit binaire variable) est pris en charge.

### ■ WMA

Norme prise en charge	WMA Ver. 7, 8, 9 (9.1, 9.2)
Fréquence d'échantillonnage prise en charge (kHz)	32, 44.1, 48
Débit binaire pris en charge (kbits/s) <sup>(1)(2)</sup>	Ver. 7, 8: CBR (Débit binaire constant) 48 à 192 Ver. 9 (9.1/9.2) : CBR 48 à 320

(1) VBR (débit binaire variable) pris en charge.

(2) Les sources audio multi-canaux sont converties à 2 canaux.

### ■ AAC

Norme prise en charge <sup>(1)</sup>	MPEG4 AAC-LC
Fréquence d'échantillonnage prise en charge (kHz)	11.025, 12, 16, 22.05, 24, 32, 44.1, 48
Débit binaire pris en charge (kbits/s) <sup>(2)</sup>	8 à 320
Mode de canal pris en charge <sup>(3)</sup>	1 canal (1/0), 2 canaux (2/0)

(1) ADIF non pris en charge.

(2) VBR (débit binaire variable) pris en charge.

(3) Double canal non pris en charge.

### ■ WAV (LPCM)

Fréquence d'échantillonnage prise en charge (kHz) <sup>(1)</sup>	8, 11.025, 12, 16, 22.05, 24, 32, 44.1, 48, 88.2, 96, 176.4, 192
Nombre acceptable de bits de quantification (bit) <sup>(2)</sup>	16/24
Mode de canal pris en charge	1 canal (1/0), 2 canaux (2/0)

(1) Les sources audio de plus de 96 kHz/24 bits sont ramenées à 96 kHz/24 bits.

(2) Les sources audio multi-canaux sont converties à 2 canaux.

### ■ FLAC

Fréquence d'échantillonnage prise en charge (kHz) <sup>(1)</sup>	8, 11.025, 12, 16, 22.05, 24, 32, 44.1, 48, 88.2, 96, 176.4, 192
--	--

Nombre acceptable de bits de quantification (bit) <sup>(2)</sup>	16/24
--	-------

- (1) Les sources audio de plus de 96 kHz/24 bits sont ramenées à 96 kHz/24 bits.
- (2) Les sources audio multi-canaux sont converties à 2 canaux.

■ **ALAC**

Fréquence d'échantillonnage prise en charge (kHz) <sup>(1)</sup>	8, 11.025, 12, 16, 22.05, 24, 32, 44.1, 48, 64, 88.2, 96
Nombre acceptable de bits de quantification (bit) <sup>(2)</sup>	16/24

- (1) Les sources audio de plus de 96 kHz/24 bits sont ramenées à 96 kHz/24 bits.
- (2) Les sources audio multi-canaux sont converties à 2 canaux.

■ **Ogg Vorbis**

Fréquence d'échantillonnage prise en charge (kHz) <sup>(1)</sup>	8, 11.025, 16, 22.05, 32, 44.1, 48
Débit binaire pris en charge (kbits/s) <sup>(2)</sup>	32 à 500

- (1) Les sources audio de plus de 96 kHz/24 bits sont ramenées à 96 kHz/24 bits.
- (2) VBR (débit binaire variable) pris en charge.

■ **Noms de fichiers**

Les seuls fichiers qui peuvent être reconnus comme MP3/WMA/AAC/WAV(LPCM)/FLAC/ALAC/Ogg Vorbis et lus sont ceux portant l'extension ".mp3"/".wma"/".m4a"/".3gp"/".aac"/".wav"/".flac"/".fla"/".ogg"/".ogx"/".oga". Enregistrez les fichiers MP3/WMA/AAC/WAV(LPCM)/FLAC/ALAC/Ogg Vorbis avec une extension ".mp3"/".wma"/".m4a"/".3gp"/".aac"/".wav"/".flac"/".fla"/".ogg"/".ogx"/".oga".

■ **À propos des balises ID3, des balises WMA, des balises AAC, des balises et commentaires Vorbis**

- Les fichiers MP3 possèdent des informations auxiliaires appelées balises ID3 qui peuvent contenir les noms des artistes, les noms des titres, les noms des albums, etc.
- Les fichiers WMA contiennent des informations auxiliaires appelées balises WMA qui peuvent contenir les noms des artistes, les noms des titres, les noms des albums, etc.
- Les fichiers AAC contiennent des informations auxiliaires appelées balises AAC qui peuvent contenir les noms des artistes, les noms des titres, les noms des albums, etc.
- Les fichiers WAV (LPCM) ont des informations de caractère auxiliaire appelées tags qui peuvent stocker des noms d'artistes, des titres, des noms d'album, et bien plus.
- Les fichiers FLAC contiennent des informations auxiliaires appelées balises qui peuvent contenir les noms des artistes, les noms des titres, les noms des albums, etc.

- Les fichiers ALAC contiennent des informations auxiliaires appelées balises qui peuvent contenir les noms des artistes, les noms des titres, les noms des albums, etc.
- Les fichiers Ogg Vorbis ont des informations textuelles auxiliaires appelées commentaires Vorbis qui permettent d'enregistrer les noms des artistes, les titres, les noms des albums et bien plus encore.

### ■ Sources sonores haute résolution

Ce dispositif prend en charge les sources sonores haute résolution. La définition de haute résolution se fonde sur les normes de groupes tels que la CTA (Consumer Technology Association).

Les formats pris en charge et les médias lisibles sont les suivants.

#### Formats pris en charge

WAV, FLAC, ALAC, Ogg Vorbis

#### Médias lisibles

Lecteur flash USB

### Informations sur les données vidéo lisibles à partir de clés USB

Les formats suivants sont pris en charge pour les fichiers vidéo enregistrés depuis un ordinateur sur un lecteur flash USB.

Format	Codec
Extension MPEG4: ".mp4" ".m4v"	<ul style="list-style-type: none"> <li>● Codec vidéo: H.264, MPEG-4 AVC, MPEG-4</li> <li>● Codec audio: MP3, AAC</li> </ul>
Extension du conteneur AVI: ".avi"	<ul style="list-style-type: none"> <li>● Codec vidéo: H.264, MPEG-4, MPEG-4 AVC, WMV9, WMV9 Advanced Profile</li> <li>● Codec audio: MP3, AAC, WMA 9.2 (7, 8, 9.1, 9.2)</li> </ul>
Extension Windows Media Video: ".wmv"	<ul style="list-style-type: none"> <li>● Codec vidéo: WMV9, Profil avancé WMV9</li> <li>● Codec audio: WMA 9.2 (7, 8, 9.1, 9.2)</li> </ul>

- La taille maximale de l'image prise en charge est de 1920 x 1080 pixels.
- La fréquence d'images prise en charge est de 60i/30p maximum.
- La lecture vidéo peut ne pas être possible selon le type de dispositif d'enregistrement, les conditions d'enregistrement et le lecteur flash USB utilisé.

### iPhone/iPod

#### ■ Informations sur la certification des marques et des modèles



L'utilisation du badge Made for Apple signifie qu'un accessoire a été conçu pour être spécifiquement connecté à un ou des produit(s) Apple identifiés sur le badge, et a été certifié par le développeur comme étant conforme aux normes de performance d'Apple.

Apple ne peut pas être tenu responsable du fonctionnement de ce véhicule ou de sa conformité aux normes de sécurité et de réglementation.

Veuillez noter que l'utilisation de cet accessoire avec un produit Apple risque d'affecter les performances sans fil.

iPhone, iPod, iPod touch, Apple CarPlay, Siri et Lightning sont des marques déposées par Apple Inc., enregistrées aux États-Unis et dans d'autres pays.

Fabriqué pour

- iPhone 12 Pro Max
- iPhone 12 Pro
- iPhone 12
- iPhone 12 mini
- iPhone SE (2ème génération)
- iPhone 11 Pro Max
- iPhone 11 Pro
- iPhone 11
- iPhone XS Max
- iPhone XS
- iPhone XR
- iPhone X
- iPhone 8 Plus
- iPhone 8
- iPhone 7 Plus
- iPhone 7
- iPhone SE
- iPhone 6s Plus
- iPhone 6s
- iPod touch (7ème génération)

### Apple CarPlay

#### ■ Informations sur la certification des marques et des modèles



L'utilisation du logo Apple CarPlay signifie qu'une interface utilisateur du véhicule répond aux normes de performances d'Apple. Apple ne peut pas être tenu responsable du fonctionnement de ce véhicule ou de sa conformité aux normes de sécurité et de réglementation. Veuillez noter que l'utilisation de ce produit avec un iPhone, un iPod, ou un iPad peut affecter les performances sans fil.

Apple CarPlay est une marque déposée par Apple Inc., enregistrée aux États-Unis et dans d'autres pays.

## Android et Android Auto

### ■ Informations sur la certification des marques et des modèles

# androidauto

Android et Android Auto sont des marques commerciales de Google LLC.

## Lecteur flash USB

### ■ Fichiers musicaux enregistrés à l'aide d'un ordinateur

Les fichiers musicaux suivants peuvent être lus.

- MP3
- WMA
- AAC
- FLAC
- WAV
- ALAC
- Ogg Vorbis

## MP3/WMA/AAC

Certaines restrictions s'appliquent aux normes des fichiers MP3/WMA/AAC qui peuvent être utilisés, ainsi qu'aux supports et formats qui stockent ces fichiers. Microsoft, Windows, et Windows Media sont les marques commerciales déposées de Microsoft Corporation aux États-Unis et dans d'autres pays.

Les spécifications des données de musique pouvant être utilisées sont les suivantes.

### MP3

MP3 (MPEG Audio LAYER 3) est le format standard lié à la technologie de compression audio. Lorsque le format MP3 est utilisé, le fichier peut être comprimé à environ 1/10 de la taille du fichier d'origine.

**WMA**

WMA (Windows Media Audio) est le format de compression audio de Microsoft Corporation. Il permet de compresser les fichiers à une taille encore plus petite que le MP3.

Ce produit est protégé par certains droits de propriété intellectuelle de Microsoft. L'utilisation ou la distribution d'une telle technologie en dehors de ce produit est interdite sans licence de Microsoft.

**AAC**

AAC (codage audio avancé) est le format standard lié à la technologie de compression audio qui est utilisé dans les normes MPEG2 et MPEG4.

**Bluetooth®**

Les spécifications et les profils Bluetooth® pouvant être utilisés sont les suivants.

Élément	Audio Bluetooth®
Spécifications Bluetooth® prises en charge	Spécifications essentielles Bluetooth® Ver. 5.0 ou ultérieure.
Profils pris en charge	<ul style="list-style-type: none"> <li>● Profil A2DP (Profil de distribution audio avancée) pour la transmission de données musicales : Ver. 1.3.2 ou ultérieure</li> <li>● Profil AVRCP (Profil de télécommande audio/vidéo) pour le contrôle (lecture, arrêt, etc.) d'un audio portable depuis un système de multimédia: Ver. 1.6.2 ou ultérieure</li> </ul>
Codecs pris en charge	LDAC™/AAC/SBC

 **INFORMATION**

Cela ne garantit pas que tous les appareils Bluetooth® puissent se connecter au système multimédia.

**■ Certification**

Bluetooth est une marque déposée de Bluetooth SIG, Inc.

## ■ LDAC



LDAC et le logo LDAC sont des marques déposées de Sony Corporation.

### Gracenote®

Lorsque de la musique est diffusée, la base de données du système multimédia recherche le nom de l'album, le nom de l'artiste, le genre et le nom de la piste. Si les informations correspondantes sont stockées dans la base de données, elles sont automatiquement attribuées. La base de données multimédia Gracenote® est utilisée pour le système multimédia.

#### ■ Base de données multimédia Gracenote®

- Les informations sur le titre attribuées automatiquement peuvent différer des informations de titre réelles.
- L'exactitude du contenu des données fournies par la "Gracenote media database" n'est pas garantie à 100%.

Gracenote, the Gracenote logo and logotype, and the "Powered by Gracenote" logo are either a registered trademark or a trademark of Gracenote, Inc. in the United States and/or other countries.



### Informations relatives à l'affichage d'informations textuelles

Il y a des limites au nombre de caractères qui peuvent être affichés comme information sur chaque écran. Le système peut ne pas être en mesure d'afficher toutes les informations. En outre, il existe des cas où les informations ne s'affichent pas correctement ou ne peuvent pas être affichées en fonction du contenu stocké.

### Wi-Fi®

- Wi-Fi®, Miracast®, Wi-Fi Direct® et WMM® sont des marques déposées de Wi-Fi Alliance®.
- Wi-Fi Protected Setup™, Wi-Fi CERTIFIED™, WPA™, WPA2™ et WPA3™ sont des marques déposées de Wi-Fi Alliance®.

## MPEG LA

This product is licensed under the MPEG-4 patent portfolio license, AVC patent portfolio license and VC-1 patent portfolio license for the personal use of a consumer or other uses in which it does not receive remuneration to

(i) encode video in compliance with the MPEG-4 Visual Standard, AVC Standard and VC-1 Standard ("MPEG-4/AVC/VC-1 Video") and/or

(ii) decode MPEG-4/AVC/VC-1 Video that was encoded by a consumer engaged in a personal activity and/or was obtained from a video provider licensed to provide MPEG-4/AVC/VC-1 Video.

No license is granted or shall be implied for any other use.

Additional information may be obtained from MPEG LA, L.L.C. See

<http://www.mpegla.com>.

## Certification

Toyota Motor Europe NV/SA, Avenue du Bourget 60 - 1140 Bruxelles, Belgique  
www.toyota-europe.com

Toyota (GB) PLC, Grand Burgh, Burgh Heath, Epsom, Surrey, KT18 5UX, UK

### Manufacturer

- Name : Panasonic Automotive Systems Co., Ltd.
- Address : 4261, Ikonobe-cho, Tsuzuki-ku, Yokohama-shi, Kanagawa-ken 224-8520, Japan

### Specifications of Bluetooth

Frequency band : 2402-2480MHz

Maximum radio-frequency power : 10mW Max

### Specifications of WLAN

Frequency band : 2412-2472MHz

Maximum radio-frequency power : 100mW Max

### Specifications of WLAN

Frequency band : 5180-5240MHz

Maximum radio-frequency power : 40mW Max

### Specifications of WLAN

Frequency band : 5745-5825MHz

Maximum radio-frequency power : 25mW Max

### Model No.[ \* ]

CK-CS6DR0AE,CK-CS6DR1AE,CK-BS6DE0AE,CK-BS6DE1AE

CK-CS6DE0AE,CK-CS6DE1AE,CK-CS6DE3AE,CK-BS6DE3AE

CK-CS6DE2AE



Hereby, Panasonic Automotive Systems Co., Ltd. declares that the radio equipment type [ \* ] is in compliance with Directive 2014/53/EU.  
The full text of the EU declaration of conformity is available at the following internet address:  
<https://www.ptc.panasonic.eu/>

С настоящото Panasonic Automotive Systems Co., Ltd. декларира, че този тип радиосъоръжение [ \* ] е в съответствие с Директива 2014/53/ЕС. Цялостният текст на ЕС декларацията за съответствие може да се намери на следния интернет адрес:  
<https://www.ptc.panasonic.eu/>

Tímto Panasonic Automotive Systems Co., Ltd. prohlašuje, že typ rádiového zařízení [ \* ] je v souladu se směrnicí 2014/53/EU. Úplné znění EU prohlášení o shodě je k dispozici na této internetové adrese:  
<https://www.ptc.panasonic.eu/>

Hermed erklærer Panasonic Automotive Systems Co., Ltd. , at radioudstyrstypen [ \* ] er i overensstemmelse med direktiv 2014/53/EU.  
EU-overensstemmelseserklæringens fulde tekst kan findes på følgende internetadresse:  
<https://www.ptc.panasonic.eu/>

Hiermit erklärt Panasonic Automotive Systems Co., Ltd. , dass der Funkanlagentyp [ \* ] der Richtlinie 2014/53/EU entspricht.  
Der vollständige Text der EU-Konformitätserklärung ist unter der folgenden Internetadresse verfügbar:  
<https://www.ptc.panasonic.eu/>

Käesolevaga deklareerib Panasonic Automotive Systems Co., Ltd. ,  
 et käesolev raadioseadme tüüp  
 [ \* ] vastab direktiivi 2014/53/EL nõuetele.  
 ELi vastavusdeklaratsiooni täielik tekst on kättesaadav järgmisel  
 internetiaadressil:  
<https://www.ptc.panasonic.eu/>

Με την παρούσα ο/η Panasonic Automotive Systems Co., Ltd. ,  
 δηλώνει ότι ο ραδιοεξοπλισμός  
 [ \* ] πληροί την οδηγία 2014/53/ΕΕ.  
 Το πλήρες κείμενο της δήλωσης συμμόρφωσης ΕΕ διατίθεται  
 στην ακόλουθη ιστοσελίδα στο διαδίκτυο:  
<https://www.ptc.panasonic.eu/>

Por la presente, Panasonic Automotive Systems Co., Ltd.  
 declara que el tipo de equipo radioeléctrico [ \* ] es conforme con la Directiva  
 2014/53/UE.  
 El texto completo de la declaración UE de conformidad está  
 disponible en la dirección Internet siguiente:  
<https://www.ptc.panasonic.eu/>

Le soussigné, Panasonic Automotive Systems Co., Ltd. déclare que  
 l'équipement radioélectrique  
 du type [ \* ] est conforme à la directive 2014/53/UE.  
 Le texte complet de la déclaration UE de conformité est  
 disponible à l'adresse internet suivante:  
<https://www.ptc.panasonic.eu/>

Il fabbricante, Panasonic Automotive Systems Co., Ltd. ,  
 dichiara che il tipo di apparecchiatura radio  
 [ \* ] è conforme alla direttiva 2014/53/UE.  
 Il testo completo della dichiarazione di conformità UE è  
 disponibile al seguente indirizzo Internet:  
<https://www.ptc.panasonic.eu/>

Ar šo Panasonic Automotive Systems Co., Ltd. deklarē,  
ka radioiekārta [ \* ] atbilst Direktīvai 2014/53/ES.  
Pilns ES atbilstības deklarācijas teksts ir pieejams šādā  
interneta vietnē:  
<https://www.ptc.panasonic.eu/>

Aš, Panasonic Automotive Systems Co., Ltd. , patvirtnu,  
kad radijo iřenginių tipas [ \* ] atitinka Direktīvu 2014/53/ES.  
Visas ES atitikties deklarācijas teksts pieejams šiuo  
interneto adresu:  
<https://www.ptc.panasonic.eu/>

Panasonic Automotive Systems Co., Ltd. ovime izjāvļuje  
da je radijska oprema tipa [ \* ] u skladu s Direktivom 2014/53/EU.  
Cjeloviti tekst EU izjave o sukladnosti dostupan je na sljedećoj internetskoj adresi:  
<https://www.ptc.panasonic.eu/>

Panasonic Automotive Systems Co., Ltd. igazolja,  
hogy a [ \* ] típusú rádióberendezés megfelel  
a 2014/53/EU irányelvnek.  
Az EU-megfelelősségi nyilatkozat teljes szövege  
elérhető a következő internetes címen:  
<https://www.ptc.panasonic.eu/>

B'dan, Panasonic Automotive Systems Co., Ltd. ,  
niddikjara li dan it-tip ta' tagħmir tar-radju [ \* ] huwa konformi  
mad-Direttiva 2014/53/UE.  
It-test kollu tad-dikjarazzjoni ta' konformità tal-UE huwa  
disponibbli f'dan l-indirizz tal-Internet li ġej:  
<https://www.ptc.panasonic.eu/>

Hierbij verklaar ik, Panasonic Automotive Systems Co., Ltd. , dat het type radioapparatuur [ \* ] conform is met Richtlijn 2014/53/EU.

De volledige tekst van de EU-conformiteitsverklaring kan worden geraadpleegd op het volgende internetadres:

<https://www.ptc.panasonic.eu/>

Panasonic Automotive Systems Co., Ltd. niniejszym oświadcza, że typ urządzenia radiowego [ \* ] jest zgodny z dyrektywą 2014/53/UE.

Pełny tekst deklaracji zgodności UE jest dostępny pod następującym adresem internetowym:

<https://www.ptc.panasonic.eu/>

O(a) abaixo assinado(a) Panasonic Automotive Systems Co., Ltd. declara que o presente tipo de equipamento

de rádio [ \* ] está em conformidade com a Diretiva 2014/53/UE.

O texto integral da declaração de conformidade está disponível no seguinte endereço de Internet:

<https://www.ptc.panasonic.eu/>

Prin prezenta, Panasonic Automotive Systems Co., Ltd.

declară că tipul de echipamente radio [ \* ] este în conformitate cu Directiva 2014/53/UE.

Textul integral al declarației UE de conformitate este disponibil la următoarea adresă internet:

<https://www.ptc.panasonic.eu/>

Panasonic Automotive Systems Co., Ltd. týmto vyhlasuje,

že rádiové zariadenie typu [ \* ] je v

súlade so smernicou 2014/53/EÚ.

Úplné EÚ vyhlásenie o zhode je k dispozícii na tejto internetovej adrese:

<https://www.ptc.panasonic.eu/>

Panasonic Automotive Systems Co., Ltd. potrjuje, da je tip radijske opreme [ \* ] skladen z Direktivo 2014/53/EU.

Celotno besedilo izjave EU o skladnosti je na voljo na naslednjem spletnem naslovu:

<https://www.ptc.panasonic.eu/>

Panasonic Automotive Systems Co., Ltd. vakuuttaa, että radiolaitetyyppi [ \* ] on direktiivin 2014/53/EU mukainen.

EU-vaatimustenmukaisuusvakuutuksen täysimittainen teksti on saatavilla seuraavassa internetosoitteessa:

<https://www.ptc.panasonic.eu/>

Härmed försäkrar Panasonic Automotive Systems Co., Ltd. att denna typ av radioutrustning [ \* ] överensstämmer med direktiv 2014/53/EU.

Den fullständiga texten till EU-försäkran om överensstämmelse finns på följande webbadress:

<https://www.ptc.panasonic.eu/>

**Manufacturer**

- Name : Panasonic Automotive Systems Co., Ltd.
- Address : 4261, Ikonobe-cho, Tsuzuki-ku, Yokohama-shi, Kanagawa-ken 224-8520, Japan

**Specifications of Bluetooth**

Frequency band : 2402-2480MHz  
Maximum radio-frequency power : 10mW Max

**Specifications of WLAN**

Frequency band : 2412-2472MHz  
Maximum radio-frequency power : 100mW Max

**Specifications of WLAN**

Frequency band : 5745-5825MHz  
Maximum radio-frequency power : 25mW Max

**Model No.[ \* ]**

CK-BS6DE0AE,CK-BS6DE1AE,CK-CS6DE0AE,CK-CS6DE1AE  
CK-CS6DE3AE,CK-BS6DE3AE,CK-CS6DE2AE



Hereby, Panasonic Automotive Systems Co., Ltd. declares that the radio equipment type[ \* ] is in compliance with The Radio Equipment Regulations 2017. The full text of the UK declaration of conformity is available at the following internet address:  
<https://www.ptc.panasonic.eu/>

Üretici firma

- İsim : Panasonic Automotive Systems Co., Ltd.
- Adres : 4261, Ikonobe-cho, Tsuzuki-ku, Yokohama-shi, Kanagawa-ken 224-8520, Japan

Bluetooth'un Özellikleri

Frekans bandı : 2402-2480MHz

Maksimum radyo frekansı gücü : 10 mW Maks

WLAN özellikleri

Frekans bandı : 2412-2472MHz

Maksimum radyo frekansı gücü : 100mW Maks.

WLAN özellikleri

Frekans bandı : 5180-5240MHz

Maksimum radyo frekansı gücü : 40mW Maks.

WLAN özellikleri

Frekans bandı : 5745-5825MHz

Maksimum radyo frekansı gücü : 25mW Maks.



Panasonic Automotive Systems Co., Ltd. , [\*] tipi radyo ekipmanının 2014/53 / AB Yönetmeliğine uygun olduğunu beyan eder.

Uygunluk beyanının tam metnine aşağıdaki internet adresinden ulaşılabilir:

<https://www.ptc.panasonic.eu/>

Model No.[ \* ]

CK-CS6DR0AE,CK-CS6DR1AE,CK-BS6DE2AE



Access to <https://www.ptc.panasonic.eu/>,  
enter the below Model No. into the keyword  
search box, you can download the latest  
"DECLARATION of CONFORMITY" (DoC).

Model No.[ \* ]

CK-BS6DE0AE,CK-BS6DE1AE,CK-CS6DE0AE,CK-CS6DE1AE  
CK-CS6DE3AE,CK-BS6DE3AE,CK-CS6DE2AE

Блуетоотх

Фреквенција фреквенције: 2402-2480MHz

Максимална фреквенција радија: 10mW

ВЛАН

Фреквенција фреквенције: 2412-2472MHz

Максимална фреквенција радија: 100mW

ВЛАН

Фреквенција фреквенције: 5180-5240MHz

Максимална фреквенција радија: 40 mW

ВЛАН

Фреквенција фреквенције: 5745-5825MHz

Максимална фреквенција радија: 25mW

Овим путем Panasonic Automotive Systems Co., Ltd.

изјављује да је тип радио опреме [\*] у складу са Директивом 2014/53/EУ.

Пун текст ЕУ изјаве о усаглашености доступан је на следећој  
интернет адреси:

<https://www.ptc.panasonic.eu/>

Model No.[ \* ]

CK-BS6DE0AE,CK-BS6DE1AE,CK-CS6DE0AE,CK-CS6DE1AE,CK-CS6DE3AE

מספר זיהוי היבואן: 511487761

חל איסור לבצע פעולות במכשיר שיש בהן כדי לשנות את תכונותיו האלחוטיות של המכשיר, ובכלל זה שינויי תוכנה, החלפת אנטנה מקורית או הוספת אפשרות לחיבור לאנטנה חיצונית, בלא קבלת אישור משרד התקשורת, בשל החשש להפרעות אלחוטיות.

Manufacturer : Continental Automotive Singapore Pte Ltd  
 Address : 80 Boon Keng Road, Continental Building Singapore 339780  
 Model : MCEU NCBOX

Operation frequency ( MHz) :

GSM 900 : Tx: 880 – 915 Rx: 925.0 – 960.0

GSM 1800 : Tx: 1710.2 – 1784.8 Rx: 1805.2 – 1879.8

WCDMA Band 1 : Tx: 1920 – 1980 Rx: 2110 – 2170

WCDMA Band 8 : Tx: 880 – 915 Rx: 925 – 960

LTE 1: Tx: 1920 – 1980 Rx: 2110 – 2170

LTE 3: Tx: 1710 – 1785 Rx: 1805 – 1880

LTE 7: Tx: 2500 – 2570 Rx: 2620 – 2690

LTE 8: Tx: 880 – 915 Rx: 925 – 960

LTE 20 : Tx: 832 – 862 Rx: 791 – 821

LTE 26: Tx: 814 – 849 Rx: 859 – 894

GNSS Receiver Frequency: 1559 – 1610

Maximum output power :

GSM 900 2W

GSM 1800 1W

WCDMA Band 1 : 0.25W

WCDMA Band 8 : 0.25W

LTE Band 1, 3, 7, 8, 20, 26 : 0.2W



The latest "DECLARATION of CONFORMITY" (DoC) is available at the following address:  
<https://www.continental-homologation.com/>

Hereby, Continental Automotive Singapore declares that the radio equipment type is in compliance with Directive 2014/53/EU.



Hereby, Continental Automotive Singapore Pte Ltd declares that the radio equipment type [MCEU CBOX/MCEU NCBOX] is in compliance with <Directive 2014/53/EU / RER 2017 (SI 2017/1206)>. The full text of the <EU/UK> declaration of conformity is available at the following internet address: <https://www.continental-homologation.com/>

Подтверждение соответствия Минкомсвязи России:  
Декларация соответствия № Д-МДРТ-13127 от 03.12.2020 года, действительна до 03.12.2025 года, зарегистрирована в Федеральном агентстве связи  
14.12.2020 года

שם המוצר וייעודו המסחרי: יחידת תקשורת לרכב  
שם היצרן וכתבתו: קונטיננטל אוטומוטיב רפובליקת צ'כיה  
סימן מסחר רשום: Continental  
שם דגם: MCEU NCBOX  
ארץ ייצור: צ'כיה  
שנת ייצור: 2021



Vehicle Networking and Information  
VNI CE

Continental Automotive Singapore Pte Ltd, Continental Building 80 Boon Keng Road, Singapore 339780

ZHOU WANJIE  
VNI CE HW COE HOM  
Tel: +65-65800-595  
Wanjie.Zhou@continental-corporation.com

Date  
26.10.2020

Internal reference no.

### EU Declaration of Conformity in accordance with Directive 2014/53/EU<sup>1</sup>

This declaration of conformity is issued under the sole responsibility of the manufacturer.<sup>2</sup>

Manufacturer:<sup>3</sup>  
Address:<sup>4</sup>

Continental Automotive Singapore Pte Ltd  
Continental Building  
80 Boon Keng Road  
Singapore 339780

Product to be added type  
designation:<sup>5</sup>

Telematic Control Unit.<sup>6</sup>

List of product to be added model numbers registered in this declaration of  
conformity:<sup>7</sup>

**MCEU CBOX, MCEU  
NCBOX, MCRU CBOX,  
MCRU NCBOX**

Intended use:<sup>8</sup>

Automotive product to be added with original parts mounted/used in the original  
position in the vehicle as defined by the vehicle manufacturer.<sup>9</sup>

1/14

Continental Automotive GmbH | Siemensstrasse 12, 93055 Regensburg  
www.continental-corporation.com  
Registered Office / Sitz der Gesellschaft: Hannover | Registered Court / Registergericht: Amtsgericht Hannover  
HRB: 59424 | USt-ID-Nr.: DE 814950663  
Chairman of the Supervisory Board / Vorsitzender des Aufsichtsrats: Helmut Matecki  
Managing Director / Geschäftsführer: Georg Siermanns, Harald Stuhlmann



01.06.2020

**EU Declaration of Conformity in accordance with directive 2014/53/EU:<sup>1</sup>**

- 2/14 -

The product to be added described above is in conformity with the relevant Union harmonization legislation, when used for its intended purpose.<sup>10</sup>

Health and safety pursuant to article 3(1)(a):<sup>11</sup>

Applied standards:<sup>12</sup>

EN 62368-1:2014 (Second Edition)+A11 : 2017  
EN 62311:2008

Electromagnetic compatibility pursuant to article 3(1)(b):<sup>13</sup>

Applied standards:<sup>12</sup>

EN 301 489-1: V2.2.3 (2019-11)  
EN 301 489-19: V2.2.1 (2019-04)  
Draft EN 301 489-52: V1.1.0 (2016-11)  
EN 55032: 2015+AC: 2016-07  
EN 55024: 2015+A1: 2015

Efficient use of spectrum pursuant to article 3(2):<sup>14</sup>

Applied standards:<sup>12</sup>

EN 301 908-1 V11.1.1: 2016  
EN 301 908-2 V11.1.2 ; EN 301 908-13 V11.1.2 (refer to module reports)  
EN 301 511 V12.5.1 : 2017  
EN 303 413 V1.1.1 : 2017

The declaration of compliance with the applied standards for health and safety pursuant to article 3(1)(a) is limited explicitly to the product to be added mentioned above and does not include any accessories the manufacturer is not responsible for.<sup>15</sup>

The following marking applies to the above-mentioned product to be added:<sup>16</sup>



The required European languages can be found on the following pages.<sup>17</sup>

Continental Automotive GmbH

Regensburg, 26.10.2020

Klaus Binder

Norbert Müller



01.06.2020

**EU Declaration of Conformity in accordance with directive 2014/53/EU:<sup>1</sup>**

- 3/14 -

Vice President Finance and  
Controlling Central Engineering (CE)  
Vehicle Networking and Information  
(VNI)

Senior Vice President Central  
Engineering (CE)  
Vehicle Networking and Information  
(VNI)

Footer:

**Bulgarian/ Български (BG):**

- 1 Декларация за съответствие на ЕС съгласно директива 2014/53/ЕС
- 2 Производителят носи цялата отговорност за издаването на настоящата декларация за съответствие.
- 3 Производител:
- 4 Адрес:
- 5 Наименование на типа:
- 6 Телематично управление с функции: 2G, 3G
- 7 Списък на номерата на моделите на продуктите, регистрирани в тази декларация за съответствие:
- 8 Предназначение:
- 9 Автомобилен продукт с оригинални части, монтирани/използвани в оригиналното разположение в превозното средство, както е определено от производителя.
- 10 Горепосоченият продукт отговаря на основните изисквания и действащите разпоредби на директива 2014/53/ЕС, когато се използва по предназначение:
- 11 Безопасност и здраве в съответствие с чл. 3, ал. 1 а:
- 12 Приложен(и) стандарт(и):
- 13 Електромагнитна съвместимост в съответствие с чл. 3, ал. 1 б:
- 14 Ефективно използване на спектъра в съответствие с чл. 3, ал. 2:
- 15 Декларацията за съответствие с приложимите стандарти за здравеопазване и безопасност съгласно член 3, параграф 1, буква а) е изрично ограничена до продукта, споменат по-горе, и не включва никакви аксесоари (сбруя, брава, ключ и т.н.), за които производителят не носи отговорност.
- 16 За горепосочения продукт важи следната маркировка:
- 17 Преводът на тази декларация на необходимите европейски езици може да бъде намерен на следващите страници.

**Croatian/Hrvatski (HR):**

- 1 EU izjava o sukladnosti u skladu s Direktivom 2014/53 / EU
- 2 Ova izjava o sukladnosti se izdaje pod isključivom odgovornošću proizvođača.
- 3 Proizvođač:
- 4 Adresa:
- 5 Oznaka tipa proizvoda:
- 6 Telematička upravljačka jedinica s funkcijama: 2G, 3G
- 7 Popis brojeva modela proizvoda registriranih u ovoj izjavi o usklađenosti:
- 8 Namjeravana uporaba:
- 9 Automobilski proizvod s izvornim dijelovima postavljenim/korištenim na izvornom položaju u vozilu kako je odredio proizvođač vozila.
- 10 Gore navedeni proizvod udovoljava bitnim zahtjevima i je u skladu s ostalim relevantnim odredbama Direktive 2014/53 / EU, kada se koristi za namjeravanu svrhu:
- 11 Zdravlje i sigurnost u skladu s čl. 3 (1)(a):
- 12 Primijenjeni standard(i):
- 13 Elektromagnetska kompatibilnost u skladu s čl. 3 (1)(b):
- 14 Učinkovito korištenje spektra u skladu s čl. 3 (2):
- 15 Izjava o usklađenosti s primijenjenim standardima za zdravlje i sigurnost sukladno članku 3(1)(a) eksplicitno je ograničena na gore spomenuti proizvod i ne uključuje dodatke (kabelski svežanj, bravu, ključ) za koje proizvođač nije odgovoran.
- 16 Slijedeća oznaka se odnosi na gore navedeni proizvod:
- 17 Prijevod izjave na potrebne europske jezike nalazi se na stranicama koje slijede.



01.06.2020

**EU Declaration of Conformity in accordance with directive 2014/53/EU:<sup>1</sup>**

- 4/14 -

**Czech/ Čeština (CS):**

- 1 EU prohlášení o shodě v souladu se Směrnicí 2014/53/EU
- 2 Za vypracování prohlášení o shodě nese odpovědnost pouze výrobce.
- 3 Výrobce:
- 4 Adresa:
- 5 Označení modelu produktu:
- 6 Telematická řídicí jednotka s funkcemi: 2G, 3G
- 7 Seznam čísel modelů produktů registrovaných v tomto prohlášení o shodě:
- 8 Zamýšlené používání:
- 9 Automobilový produkt s původními součástmi nainstalovanými/používanými v původní pozici ve vozidle, jak je definováno výrobcem vozidla
- 10 Výše uvedený produkt splňuje zásadní požadavky a příslušná nařízení Směrnice 2014/53/EU, pokud se používá za zamýšleným účelem:
- 11 Ochrana zdraví a bezpečnosti v souladu s Článkem 3(1)(a):
- 12 Aplikovaná(é) norma(y):
- 13 Elektromagnetická kompatibilita v souladu s Článkem 3(1) (b):
- 14 Účelné využívání spektra v souladu s Článkem 3(2):
- 15 Prohlášení o shodě s aplikovanými normami pro zdraví a bezpečnost v souladu s článkem 3(1)(a) je výslovně omezeno na výše uvedený produkt a nezahrnuje žádné příslušenství (pásky, zámek, klíček apod.), za které není výrobce zodpovědný.
- 16 Na výše uvedený produkt se vztahuje následující označení:
- 17 Příklad tohoto prohlášení v požadovaných evropských jazycích najdete na následujících stránkách.

**Danish/Dansk (DA):**

- 1 Erklæring om overensstemmelse jævnfør direktivet 2014/53/EU
- 2 Denne erklæring om overensstemmelse udstedes på fabrikantens ansvar alene.
- 3 Fabrikant:
- 4 Adresse:
- 5 Betegnelse for produkttype:
- 6 Telematisk styreenhed med funktionerne: 2G, 3G
- 7 Liste over produktmodelnumre, der er registreret i denne overensstemmelseserklæring:
- 8 Tilsigtet anvendelse:
- 9 Bilprodukt med originale dele monteret/brugt i den originale position i køretøjet som defineret af køretøjets producent.
- 10 Produktet, der nævnes ovenfor, opfylder de væsentlige krav og andre relevante bestemmelser af direktiv 2014/53/EU, når det anvendes i overensstemmelse med sit forudsatte formål:
- 11 Sundhed og sikkerhed i henhold til art. 3(1)(a):
- 12 Anvendt(e) standard(er):
- 13 Elektromagnetisk kompatibilitet i henhold til art. 3(1)(b):
- 14 Effektiv frekvensudnyttelse i henhold til art. 3(2):
- 15 Overensstemmelseserklæringen med de anvendte standarder for sundhed og sikkerhed i henhold til artikel 3, stk. 1, litra a) er eksplicit begrænset til det produkt, der er nævnt ovenfor, og inkluderer ikke noget tilbehør (sele, lås, nøgle osv.), som producenten er ikke ansvarlig for.
- 16 Følgende mærkning gælder for det ovenfor nævnte produkt:
- 17 Oversættelsen af denne erklæring til de krævede europæiske sprog findes på de følgende sider.



01.06.2020

**EU Declaration of Conformity in accordance with directive 2014/53/EU:<sup>1</sup>**

- 5/14 -

**Estonian/Eesti (ET):**

- 1 ELi vastavusdeklaratsioon vastavalt direktiivile 2014/53/EL
- 2 Käesolev vastavusdeklaratsioon on välja antud tootja ainuvastutusel.
- 3 Tootja:
- 4 Aadress:
- 5 Mudeli nimetus:
- 6 Telemaatiline juhtseade funktsioonidega: 2G, 3G
- 7 Selles vastavusdeklaratsioonis registreeritud tootemudelite numbrite loend:
- 8 Kasutusotstarve:
- 9 Sõiduki jaoks ettenähtud toode koos originaalosaadega, mis on sõidukis paigaldatud ja kasutatud esialgses asendis, nagu sõidukitootja on kindlaks määranud.
- 10 Ülainimetatud toode vastab direktiivi 2014/53/EL põhinõuetele ja muudele asjakohastele sätetele, kui seda kasutatakse ettenähtud otstarbel:
- 11 Tervisekaitse ja ohutus vastavalt artikli 3 lõike 1 punktile a:
- 12 Kohaldatav(ad) standard(id):
- 13 Elektromagnetiline ühilduvus vastavalt artikli 3 lõike 1 punktile b:
- 14 Raadiospektri otstarbekas kasutus vastavalt artikli 3 lõikele 2.
- 15 Kohaldatavatele tervise- ja ohutusnõuetele vastavuse deklaratsioon artikli 3 (1) (a) kohaselt on selgelt piiratud eespool nimetatud tootega ja ei hõlma lisavarustust (rihmad, lukk, võti jne), mille eest tootja ei vastuta.
- 16 Ülainimetatud tootele kehtib järgmine märgistus:
- 17 Selle deklaratsiooni tõlge nõutavatesse Euroopa keeltesse on esitatud järgmistel lehekülgedel.

**Finnish/Suomi (FI):**

- 1 Direktiivin 2014/53/EU täyttävä EU vaatimustenmukaisuustodistus
- 2 Valmistaja on yksinvastuullinen tämän vaatimustenmukaisuustodistuksen laadinnassa.
- 3 Valmistaja:
- 4 Osoite:
- 5 Tuotenimike:
- 6 Telemaattinen ohjauksyksikkö, jonka toiminnot: 2G, 3G
- 7 Luettelo tuotteiden mallinumeroista, jotka on rekisteröity kuuluvaksi tähän vaatimustenmukaisuusvakuutukseen:
- 8 Käyttötarkoitus:
- 9 Autoteollisuuden käyttöön tarkoitettu tuote, jonka alkuperäiset osat on asennettu ajoneuvoon autovalmistajan määrittelyn mukaan, tai osia käytetään alkuperäisessä asennuspaikassa.
- 10 Edellä mainittu tuote täyttää direktiivin 2014/53/EU antamat periaatteelliset vaatimukset ja olennaiset määräykset, kun tuotetta käytetään sille annettuun tarkoitukseen:
- 11 Terveys ja turvallisuus art. 3 (1) (a) mukaisesti:
- 12 Käytetty/käytetyt normi/t:
- 13 Sähkömagneettinen yhteensopivuus art. 3 (2) mukaisesti:
- 14 Spekttrin tehokäyttö art. 3 (2) mukaisesti:
- 15 Määräystenmukaisuutta koskeva ilmoitus, joka kattaa terveyteen ja turvallisuuteen liittyvät sovellettavat standardit artiklassa 3(1)(a) kuvutulla tavalla, rajoittuu yksinomaan edellä mainittuun tuotteeseen. Ilmoitus ei sisällä lisävarusteita ja valineita (johtosarja, lukko, avain jne.) joita valmistajan vastuu ei kata.
- 16 Edellä mainitulle tuotteelle pätee seuraava merkintä:
- 17 Tämän vaatimustenmukaisuusvakuutukset käännökset edellytetyillä eurooppalaisilla kielillä ovat saatavana seuraavilla sivuilla.



01.06.2020

**EU Declaration of Conformity in accordance with directive 2014/53/EU:<sup>1</sup>**

- 6/14 -

**French/Français (FR):**

- 1 Déclaration UE de conformité conformément à la directive 2014/53/UE
- 2 La présente déclaration de conformité est établie sous la seule responsabilité du fabricant.
- 3 Fabricant:
- 4 Adresse:
- 5 Désignation du type de produit:
- 6 Unité de contrôle télématique avec les fonctions: 2G, 3G
- 7 Liste des numéros des modèles de produits enregistrés dans cette déclaration de conformité:
- 8 Intended use:
- 9 Produit automobile avec des pièces d'origine montées dans le véhicule tel que défini par le constructeur du véhicule.
- 10 Le produit mentionné ci-dessus est conforme aux exigences essentielles et aux autres dispositions pertinentes de la directive 2014/53/UE s'il est utilisé pour l'usage prévu:
- 11 Santé et sécurité selon l'article 3 (1) (a):
- 12 Norme(s) appliquée(s):
- 13 Compatibilité électromagnétique selon l'article 3 (1) (b):
- 14 Utilisation efficace du spectre selon l'article 3 (2):
- 15 La déclaration de conformité aux normes appliquées en matière de santé et de sécurité conformément à l'article 3(1)(a), est explicitement limitée au produit mentionné ci-dessus et ne comprend aucun accessoire pour lequel le fabricant n'est pas responsable (câble(s), serrure, clé, etc.).
- 16 Le marquage suivant s'applique au produit mentionné ci-dessus:
- 17 Les langues européennes requises se trouvent aux pages suivantes.

**German/Deutsch (DE):**

- 1 EU Konformitätserklärung in Übereinstimmung mit Richtlinie 2014/53/EU
- 2 Die alleinige Verantwortung für die Ausstellung dieser Konformitätserklärung trägt der Hersteller.
- 3 Hersteller:
- 4 Adresse:
- 5 Produktbezeichnung:
- 6 Telematiksteuergerät mit den Funktionen: 2G, 3G
- 7 Liste der von dieser Konformitätserklärung erfassten Produkt-Modellnummern:
- 8 Bestimmungsgemäße Verwendung:
- 9 Automotive Produkt verbunden mit Originalzubehör, wobei alle Teile an der Originalposition im Fahrzeug verbaut/eingesetzt sind, wie vom Fahrzeughersteller vorgegeben.
- 10 Das oben genannte Produkt erfüllt die grundlegenden Anforderungen und einschlägigen Bestimmungen der Richtlinie 2014/53 / EU, wenn es für den vorgesehenen Zweck verwendet wird.
- 11 Gesundheit und Sicherheit nach Art. 3 (1) (a):
- 12 Angewandte Norm(en):
- 13 Elektromagnetische Verträglichkeit nach Art. 3 (1) (b):
- 14 Effiziente Nutzung des Spektrums nach Art. 3 (2):
- 15 Die Erklärung zur Erfüllung der angewendeten Normen zu Gesundheit und Sicherheit gemäß Artikel 3(1)(a) erstreckt sich ausschließlich auf den oben beschriebenen Gegenstand, nicht jedoch auf Zubehörteile, die außerhalb der Verantwortung des Herstellers liegen.
- 16 Für das oben genannte Produkt gilt folgende Kennzeichnung:
- 17 Die Übersetzung dieser Erklärung in die erforderlichen europäischen Sprachen folgt auf den nachfolgenden Seiten.



01.06.2020

## EU Declaration of Conformity in accordance with directive 2014/53/EU:<sup>1</sup>

- 7/14 -

### Greek/ Ελληνικά (EL):

- 1 Δήλωση συμμόρφωσης ΕΕ σύμφωνα με την Οδηγία 2014/53/ΕΕ
- 2 Ο κατασκευαστής φέρει την πλήρη ευθύνη για την έκδοση αυτής της δήλωσης συμμόρφωσης.
- 3 Κατασκευαστής:
- 4 Διεύθυνση:
- 5 Χαρακτηρισμός μοντέλου:
- 6 Τηλεματική μονάδα ελέγχου με τις λειτουργίες: 2G, 3G
- 7 Λίστα αριθμών μοντέλων προϊόντων καταχωρημένων στην παρούσα δήλωση συμμόρφωσης:
- 8 Προβλεπόμενη χρήση:
- 9 Προϊόν για το αυτοκίνητο όταν όλα τα γνήσια εξαρτήματα είναι τοποθετημένα/χρησιμοποιούνται στην αρχική θέση τους στο όχημα, όπως καθορίζεται από τον κατασκευαστή του οχήματος.
- 10 Το πιο πάνω αναφερόμενο προϊόν/πληροί τις βασικές απαιτήσεις και τις ανάλογες διατάξεις της Οδηγίας 2014/53/ΕΕ, εφόσον χρησιμοποιηθεί για τον προβλεπόμενο σκοπό:
- 11 Υγεία και ασφάλεια κατά το άρθρο 3 (1) (β):
- 12 Εφαρμοσμένο/α πρότυπο/α:
- 13 Ηλεκτρομαγνητική συμβατότητα κατά το άρθρο 3 (1) (β):
- 14 ποτελεσματική χρήση του φάσματος κατά το άρθρο 3 (2):
- 15 Η δήλωση συμμόρφωσης με τα ισχύοντα πρότυπα για την υγεία και την ασφάλεια σύμφωνα με το άρθρο 3(1)(a) περιορίζεται ρητά στο προϊόν που αναφέρεται παραπάνω και δεν περιλαμβάνει εξαρτήματα (καλωδίωση, κλειδαριά, κλειδί) για τα οποία δεν ευθύνεται ο κατασκευαστής.
- 16 Για το πιο πάνω αναφερόμενο προϊόν ισχύει η ακόλουθη σήμανση:
- 17 Μπορείτε να ανατρέξετε στις παρακάτω σελίδες για τη μετάφραση της παρούσας δήλωσης στις απαιτούμενες ευρωπαϊκές γλώσσες.

### Hungarian/Magyar (HU):

- 1 EU Megfeleléségi nyilatkozat a 2014/53/EU irányelv szerint
- 2 A jelen Megfeleléségi nyilatkozat kiállításáért egyedül a gyártó viseli a felelősséget.
- 3 Gyártó:
- 4 Cím:
- 5 Termék típus megnevezése:
- 6 Telematikus vezérlőegység, amelynek funkciói: 2G, 3G
- 7 A jelen megfeleléségi nyilatkozatban regisztrált termékmodellszámok listája:
- 8 Rendeltetés-szerű használat:
- 9 Autóipari termék eredeti alkatrészekkel beszerelve a járműben eredetileg megadott helyre, a jármű gyártója által meghatározottak szerint.
- 10 A fent nevezett termék teljesíti a 2014/53 /EU irányelv alapvető követelményei és vonatkozó rendelkezéseit, amennyiben rendeltetészerűen használják:
- 11 Egészség és biztonság a 3(1) Cikk szerint:
- 12 Alkalmazott szabvány(ok):
- 13 Elektromágneses összeférhetőség a 3(1)(b) cikk szerint:
- 14 A spektrum hatékony használata a 3(2) cikk szerint:
- 15 A 3(1)(a) cikk értelmében alkalmazott egészségügyi és biztonsági szabványokat tartalmazó megfeleléségi nyilatkozat kifejezetten csak a fent említett termékekre érvényes, és nem vonatkozik semmilyen tartozékra (kábelekre, zárrakra, kulcsokra stb.), amelyekért a gyártó nem vállal felelősséget.
- 16 A fent nevezett termékre a következő jelölés érvényes:
- 17 A jelen nyilatkozat előírt európai nyelveken olvasható fordítása megtalálható a következő oldalakon.

### Irish/Gaeilge (GA):

- 1 Dearbhú Comhréireachta AE i gcomhréir le Treoir 2014/53/A



01.06.2020

**EU Declaration of Conformity in accordance with directive 2014/53/EU:<sup>1</sup>**

- 8/14 -

- 2 Eistear an dearbhú comhréireachta seo faoi fhreagracht an mhonaróra amháin.
- 3 Monaróir:
- 4 Seoladh:
- 5 Sonrú chineál an táirge:
- 6 Aonad rialaithe teileamaitice leis na feidhmeanna: 2G, 3G
- 7 Liosta de na huimhreacha chineál táirge atá cláraithe sa dearbhú comhréireachta seo:
- 8 Úsáid bheartaithé:
- 9 Táirge mótarfheithlice na bunpháirteanna arna fheistiú/úsáid sa suíomh bunaidh san fheithicil mar atá sainithe ag monaróir na feithice.
- 10 Cloíonn an táirge thuasluaite le ceanglais riachtanacha agus le forálacha ábhartha eile na Treorach 2014/53/AE nuair a úsáidtear é chun na críche atá beartaithé:
- 11 Sláinte agus sábháilteacht de bhun an Airt. 3(1)(a):
- 12 An caighdeán nó na caighdeáin arna (g)cur i bhfeidhm:
- 13 Comhoiriúnacht leictreamaighnéadach de bhun an Airt. 3(1)(b):
- 14 Úsáid éifeachtach an speictrim de bhun an Airt. 3(2):
- 15 Baineann an dearbhú comhréireachta, leis na caighdeáin sláinte agus sábháilteachta arna gcur i bhfeidhm de bhun an airteagail 3(1)(a), leis an táirge thuasluaite amháin agus ní chuimsítear aon ghabháil (úm, glas, eochair, srl.) ann atá lasmuigh de fhreagracht an mhonaróra.
- 16 Baineann an mharcáil seo a leanas leis an táirge thuasluaite:
- 17 Tá aistriúchán ar an dearbhú seo sna teangacha riachtanacha Eorpacha le fáil ar na leathanaigh seo a leanas.

**Italian/Italiano (IT):**

- 1 Dichiarazione di conformità UE ai sensi della direttiva 2014/53/UE
- 2 Questa dichiarazione di conformità viene rilasciata sotto la sola responsabilità del produttore.
- 3 Produttore:
- 4 Indirizzo:
- 5 Designazione del tipo di prodotto:
- 6 Centralina telematica con le funzioni: 2G, 3G
- 7 Lista dei numeri di modello del prodotto registrati in questa dichiarazione di conformità:
- 8 Uso previsto:
- 9 Prodotto automobilistico con parti originali montate/utilizzate sul veicolo nella posizione originale come definito dal fabbricante.
- 10 Il prodotto indicato sopra soddisfa i requisiti essenziali e le altre disposizioni rilevanti della direttiva 2014/53/UE se usato per lo scopo previsto:
- 11 Salute e sicurezza ai sensi dell'art. 3(1)(a):
- 12 Standard applicato/i:
- 13 Compatibilità elettromagnetica ai sensi dell'art. 3(1)(b):
- 14 Uso efficiente dello spettro radio ai sensi dell'art. 3(2):
- 15 La presente dichiarazione di conformità è alle norme applicate in materia di salute e sicurezza ai sensi dell'articolo 3(1)(a) si riferisce esclusivamente al prodotto menzionato sopra e non comprende gli accessori (fascio di cavi, blocchetto, chiave) per i quali il fabbricante non è responsabile.
- 16 La marcatura seguente si applica al prodotto menzionato sopra:
- 17 Tá aistriúchán ar an dearbhú seo sna teangacha riachtanacha Eorpacha le fáil ar na leathanaigh seo a leanas.

**Latvian/Latviešu (LV):**

- 1 ES atbilstības deklarācija saskaņā ar direktīvu 2014/53/ES
- 2 ES atbilstības deklarācija saskaņā ar direktīvu 2014/53/ES
- 3 Ražotājs:
- 4 Adrese:
- 5 Produkta tipa apzīmējums:
- 6 Telemātiskā vadības iekārta ar funkcijām: 2G, 3G



01.06.2020

**EU Declaration of Conformity in accordance with directive 2014/53/EU:<sup>1</sup>**

- 9/14 -

- 7 Šajā atbilstības deklarācijā ietverto produktu modeļu numuru saraksts:
- 8 Paredzētais izmantojums:
- 9 Automobiļu izstrādājums ar oriģinālajām detaļām, kas uzstādītas/izmantotas transportlīdzekļa oriģinālajās pozīcijās, kā to paredzējis transportlīdzekļa ražotājs.
- 10 Iepriekš minētais produkts atbilst ES direktīvas 2014/53/ES pamatprasībām un citiem attiecīgajiem noteikumiem, ja to izmanto paredzētajam mērķim:
- 11 Veselība un drošība saskaņā ar 3. panta (1) (a):
- 12 Piemērotais normatīvais akts(-i):
- 13 Elektromagnētiskā savietojamība saskaņā ar 3. panta (1) (b):
- 14 Efektīva spektra izmantošana saskaņā ar 3. panta (2):
- 15 Atbilstības deklarācija ar piemērotajiem standartiem attiecībā uz veselību un drošību saskaņā ar 3. panta 1. punkta a) apakšpunktu ir tieši saistīta ar iepriekšminēto produktu un neietver detaļas (elektroinstalāciju, slēdzi un atslēgu) par kurām ražotājs nav atbildīgs.
- 16 Uz iepriekš minēto produktu attiecas šāds marķējums:
- 17 Šīs deklarācijas tulkojums nepieciešamajās Eiropas valodās atrodams turpmākajās lappusēs.

**Lithuanian/Lietuvių (LT):**

- 1 Atbilstības deklarācija pagal Direktīvu 2014/53/ES
- 2 Šī atbilstības deklarācija izdoata tik gamintojo atsākomybe.
- 3 Gamintojas:
- 4 Adresas:
- 5 Produkto tipo pavadinimas:
- 6 Telematinis valdymo blokas, kurio funkcijos: 2G, 3G
- 7 Šioje atbilstības deklarācijā reģistruoti gaminio modelių numerių sąrašas:
- 8 Užu intenzjonat:
- 9 Automobiliams skirtas gaminys, kurio originalios dalys sumontuotos / naudojamoms originalioje transporto priemonės komplektacijoje, kurią nurodo transporto priemonės gamintojas.
- 10 Aukščiaui nurodytas gaminys atitinka esminius Direktivos 2014/53/ES reikalavimus ir kitas taikomas nuostatas, kai yra naudojamas pagal paskirtį:
- 11 Sveikata ir sauga pagal 3(1)(a) str.:
- 12 Taikoma(-i) standartas(-ai):
- 13 Elektromagnetinis suderinamumas pagal 3(1)(b) str.:
- 14 Efektyvus spektru naudojimas pagal 3(2) str.:
- 15 Atbilstības deklarācija su taikomais sveikatos apsaugos ir saugumo standartais pagal 3 str. 1 dalies a punktą galioja tik aukščiaui nurodytam gaminiui ir nėra taikoma priedams (laidams, spynelei, rakteliui), už kuriuos gamintojas nėra atsakingas.
- 16 Aukščiaui nurodytam gaminiui taikomas toliau nurodytas ženklīnimas:
- 17 Šios deklaracijos vertimus į privalomas Europos kalbas galite rasti toliau pateiktose puslapiuose.

**Maltese/Malti (MT):**

- 1 Diġjarazzjoni ta' Konformità skont Direttiva 2014/53/UE
- 2 Din id-diġjarazzjoni ta' konformità qed tinhareġ taht ir-responsabbiltà unika tal-manifattur.
- 3 Manifattur:
- 4 Indirizz:
- 5 Isem tal-tip tal-prodott:
- 6 Unità ta' kontroll telematiku bil-funzjonijiet: 2G, 3G
- 7 Lista ta' numri tal-mudelli tal-prodotti rreġistrati f'din id-diġjarazzjoni ta' konformità:
- 8 Użu intenzjonat:
- 9 Prodott avtomotiv b'partijiet originali armati/uzati fil-pozizzjoni originali fil-vettura kif definit mill-manifattura tal-vettura.
- 10 Il-prodott imsemmi hawn hu konformi mar-rekwiżiti essenzjali u dispozizzjonijiet rilevanti oħrajn ta' Direttiva 2014/53/UE, meta jintuza għall-iskop intenzjonat tiegħu:



01.06.2020

**EU Declaration of Conformity in accordance with directive 2014/53/EU:<sup>1</sup>**

- 10/14 -

- 11 Saħha u sigurtà skont Art. 3(1)(a):
- 12 Standard(s) applikat(i):
- 13 Kompatibilità elettromanjetika skont Art. 3(1)(b):
- 14 Uzu effiċjenti ta' spectrum skont Art. 3(2):
- 15 Id-dikjarazzjoni ta' konformità mal-standards applikati għas-saħha u s-sigurtà skont l-Artikolu3(1)(a) hija limitata b'mod espliċitu għall-prodotti imsemmi hawn fuq u ma tinkludi l-ebda accessorju (arżeni, lokk, ħavetta, eċc.) li l-manifattur mhuwiex responsabbli għalih.
- 16 L-immarkar li gej japplika għall-prodotti imsemmi hawn fuq:
- 17 It-traduzzjoni ta' din id-dikjarazzjoni fil-lingwi Ewropej meħtieġa tista' tinsab fuq il-paġni li gejjin.

**Dutch/Nederlands (NL):**

- 1 EU-verklaring van overeenstemming conform richtlijn 2014/53/EU
- 2 Deze verklaring van overeenstemming is enkel onder verantwoordelijkheid van de fabrikant opgesteld.
- 3 Fabrikant:
- 4 Adres:
- 5 Aanduiding product to be addedtype:
- 6 Telematicabesturingseenheid met de functies: 2G, 3G
- 7 Lijst met product to be addedmodellenummers die in deze conformiteitsverklaring worden vermeld:
- 8 Beoogd gebruik:
- 9 Auto-product met originele onderdelen gemonteerd / gebruikt in de originele positie in het voertuig zoals gedefinieerd door de voertuigfabrikant.
- 10 Het bovengenoemde product to be added voldoet aan de fundamentele eisen en andere relevante bepalingen van de richtlijn 2014/53/EU, indien het overeenkomstig het beoogde gebruik wordt gebruikt:
- 11 Gezondheid en veiligheid overeenkomstig art. 3(1)(a):
- 12 Toegepaste norm(en):
- 13 Elektromagnetische compatibiliteit overeenkomstig art. 3(1)(b):
- 14 Efficiënt gebruik van het spectrum overeenkomstig art. 3(2):
- 15 De verklaring van overeenstemming met de toegepaste normen voor gezondheid en veiligheid overeenkomstig artikel 3 (1) (a) is uitdrukkelijk beperkt tot het hierboven vermelde product to be added en omvat geen accessoires (kabelset, slot, sleutel) waarvoor de fabrikant niet verantwoordelijk is.
- 16 Voor het bovengenoemde product to be added is onderstaande markering van toepassing:
- 17 De vertaling van deze verklaring in de vereiste Europese talen is te vinden op de volgende pagina's.

**Polish/Polski (PL):**

- 1 Deklaracja zgodności UE zgodnie z dyrektywą 2014/53/UE
- 2 Niniejszą deklarację zgodności wydaje się na wyłączną odpowiedzialność producenta.
- 3 Producent:
- 4 Adres:
- 5 Oznaczenie typu produktu:
- 6 Centrala telematyczna z funkcjami: 2G, 3G
- 7 Lista oznaczeń modeli produktów zarejestrowanych w niniejszej deklaracji zgodności:
- 8 Przeznaczenie:
- 9 Produkt samochodowy z częściami oryginalnymi zamontowanymi/użytyymi w oryginalnej pozycji w pojeździe zgodnie z definicją jego producenta.
- 10 Wymieniony powyżej produkt jest zgodny z zasadniczymi wymaganiami i innymi odpowiednimi zapisami dyrektywy 2014/53/UE, gdy jest używany zgodnie z przeznaczeniem:
- 11 Ochrona zdrowia i bezpieczeństwa zgodnie z Art. 3(1)(a):
- 12 Zastosowane standardy:
- 13 Kompatybilność elektromagnetyczna zgodnie z Art. 3(1)(b):
- 14 Skuteczne wykorzystanie widma radiowego zgodnie z Art. 3(2):



01.06.2020

**EU Declaration of Conformity in accordance with directive 2014/53/EU:<sup>1</sup>**

- 11/14 -

- 15 Deklaracja zgodności wraz z zastosowanymi standardami dotyczącymi zdrowia i bezpieczeństwa zgodnie z artykułem 3(1)(a) jest ograniczona wyłącznie do produktu wymienionego powyżej i nie obejmuje akcesoriów (wiązka, stacyjka, kluczyk), za które producent nie ponosi odpowiedzialności.
- 16 Ponizsze oznaczenie odnosi się do wymienionego powyżej produktu:
- 17 Tłumaczenie tej deklaracji na wymagane języki europejskie można znaleźć na następnych stronach.

**Portuguese/Português (PT):**

- 1 Declaração UE de Conformidade em conformidade com a Diretiva 2014/53/EU
- 2 Niniejszą deklarację zgodności wydaje się na wyłączną odpowiedzialność producenta.
- 3 Fabricante:
- 4 Endereço:
- 5 Designação do tipo de produto:
- 6 Unidade de controle telemático com as funções: 2G, 3G
- 7 Lista dos números de modelo dos produtos registados nesta declaração de conformidade:
- 8 Uso previsto:
- 9 Produto automóvel com peças originais montadas/usadas na posição original no veículo, conforme definido pelo fabricante do veículo.
- 10 O produto referido acima cumpre os requisitos essenciais e outras disposições relevantes da Diretiva 2014/53 /UE, quando utilizado para o fim a que se destina:
- 11 Saúde e segurança nos termos da alínea a) do n.º 1 do art.º 3:
- 12 Norma(s) aplicável(is):
- 13 Compatibilidade eletromagnética nos termos da alínea b) do n.º 1 do art.º 3:
- 14 Utilização eficiente do espetro de radiofrequências nos termos do n.º 2 do art.º 3:
- 15 A declaração de conformidade com as normas de saúde e segurança aplicadas nos termos do artigo 3.º, n.º 1, alínea a), limita-se explicitamente ao produto mencionado acima e não inclui acessórios (cablagem, fechadura, chave) pelos quais o fabricante não é responsável.
- 16 A marcação seguinte aplica-se ao produto referido acima:
- 17 A tradução desta declaração nas línguas europeias exigidas pode ser encontrada nas páginas seguintes.

**Romanian/Română (RO):**

- 1 Declarația de conformitate UE în concordanță cu Directiva 2014/53 / UE
- 2 Această declarație de conformitate este emisă sub răspunderea exclusivă a producătorului.
- 3 Producător:
- 4 Adresa:
- 5 Denumirea tipului de produs:
- 6 Unitate de control telematică cu funcțiile: 2G, 3G
- 7 Lista numerelor modelelor de produs înregistrate în această declarație de conformitate:
- 8 Utilizarea prevăzută:
- 9 Produs auto cu piese originale montate/utilizate în poziția originală în autovehicul conform celor definite de producătorul autovehiculului.



01.06.2020

**EU Declaration of Conformity in accordance with directive 2014/53/EU:<sup>1</sup>**

- 12/14 -

- 10 Produsul mai sus menționat respectă cerințele esențiale și alte dispoziții relevante ale Directivei 2014/53/EU, atunci când este utilizat în scopul propus:
- 11 Sănătate și siguranță în conformitate cu Art. 3(1)(a):
- 12 Standard(e) aplicat(e):
- 13 Compatibilitate electromagnetică în conformitate cu Art. 3(1)(b):
- 14 Utilizarea eficientă a spectrului în conformitate cu Art. 3(2):
- 15 Declarația de conformitate cu standardele aplicate privind sănătatea și siguranța conform articolului 3(1)(a) este limitată în mod explicit la produsul menționat anterior și nu include accesoriile (cablaj, contact, cheie) pentru care producătorul nu este responsabil.
- 16 Următorul marcaj se aplică produsului menționat mai sus:
- 17 Traducerea acestei declarații în limbile europene solicitate poate fi găsită în paginile următoare.

**Slovak/Slovenčina (SK):**

- 1 Vyhlásenie o zhode s nariadeniami EÚ podľa požiadaviek smernice 2014/53/EÚ
- 2 Toto vyhlásenie o zhode sa vydáva na výhradnú zodpovednosť výrobcu.
- 3 Výrobca
- 4 Adresa:
- 5 Určenie typu výrobku:
- 6 Telematická riadiaca jednotka s funkciami: 2G, 3G
- 7 Zoznam čísel modelov výrobku registrovaných v tomto vyhlásení o zhode:
- 8 Účel použitia:
- 9 Automobilový výrobok s namontovanými/použitými originálnymi súčasťami v pôvodnej polohe vo vozidle v súlade s vymedzením výrobcu vozidla.
- 10 Uvedený výrobok spĺňa základné požiadavky a ďalšie ustanovenia smernice 2014/53/EÚ, pokiaľ sa používa v súlade s účelom použitia:
- 11 Zdravie a bezpečnosť v súlade s čl. 3 ods. 1 písm. a):
- 12 Uplatnená/-é norma/-y:
- 13 Elektromagnetická kompatibilita v súlade s čl. 3 ods. 1 písm. b):
- 14 Efektívne využitie frekvenčného spektra v súlade s čl. 3 ods. 2:
- 15 Vyhlásenie o zhode s použitými normami pre zdravie a bezpečnosť podľa článku 3(1)(a) sa vzťahuje výlučne na vyššie uvedený produkt a nevzťahuje sa na príslušenstvo (káblový zväzok, zámok, kľúč), za ktoré výrobca nie je zodpovedný..
- 16 Na uvedený výrobok sa vzťahuje nasledujúce označenie:
- 17 Preklad tohto vyhlásenia do požadovaných európskych jazykov nájdete na nižšie uvedených stránkach.

**Slovenian/Slovenski (SL):**

- 1 Izjava EU o skladnosti v soglasju z direktivo 2014/53/EU
- 2 Za izdajo te izjave o skladnosti je edini odgovorni proizvajalec.
- 3 Proizvajalec:
- 4 Naslov:
- 5 Oznaka modela:
- 6 Telematska krmilna enota s funkcijami: 2G, 3G
- 7 Seznam števil modelov izdelkov, registriranih v tej izjavi o skladnosti:
- 8 Predvidena uporaba:
- 9 Avtomobilski izdelek z originalnimi deli, nameščenimi/uporabljenimi v svojih originalnih položajih v vozilu, koto določa proizvajalec vozila.



01.06.2020

### EU Declaration of Conformity in accordance with directive 2014/53/EU:<sup>1</sup>

- 13/14 –

- 10 Zgoraj navedeni izdelek izpolnjuje temeljne zahteve in zadevna določila direktive 2014/53 / EU, če se uporablja v predvidene namene:
- 11 Zdravje in varnost po 3. členu (1) (a):
- 12 Uporabljeni standardi:
- 13 Elektromagnetna združljivost po 3. členu (1) (b):
- 14 Učinkovita uporaba spektra po 3. členu (2):
- 15 Izjava o skladnosti z uporabljenimi standardi za zdravje in varnost v skladu s členom 3(1)(a) je omejena izključno na zgoraj navedeni izdelek in ne vključuje dodatne opreme (kabelskega priključka, ključavnice, ključa), za katero ni odgovoren ta proizvajalec.
- 16 Za zgoraj navedeni izdelek se uporablja naslednja oznaka:
- 17 Prevod te deklaracije v zahtevanih evropskih jezikih je na voljo na naslednjih straneh.

#### Spanish/Español (ES):

- 1 Declaración UE de conformidad según la Directiva 2014/53/UE
- 2 La presente declaración de conformidad se expide bajo la exclusiva responsabilidad del fabricante.
- 3 Fabricante:
- 4 Dirección:
- 5 Designación del tipo de product to be addedo:
- 6 Unidad de control telemática con las funciones: 2G, 3G
- 7 Lista de los números de modelos de product to be addedo registrados en la presente declaración de conformidad:
- 8 Uso previsto:
- 9 Producto de automoción con piezas originales montadas/usadas en la posición original en el vehículo según lo definido por el fabricante del vehículo.
- 10 El product to be addedo arriba mencionado cumple los requisitos esenciales y otras disposiciones pertinentes de la Directiva 2014/53/UE al utilizarlo para su fin previsto:
- 11 Salud y seguridad de acuerdo con el Art. 3(1)(a):
- 12 Estándar(es) aplicado(s):
- 13 Compatibilidad electromagnética de acuerdo con el Art. 3(1)(b):
- 14 Uso eficiente del espectro de acuerdo con el Art. 3(2):
- 15 La declaración de conformidad con las normas de salud y seguridad aplicadas con arreglo al artículo 3(1)(a) está limitada de forma explícita al product to be addedo arriba mencionado y no incluye los accesorios (mazo de cables, cerradura, llave), para los cuales el fabricante no asume responsabilidad alguna.
- 16 El siguiente marcado hace referencia al product to be addedo arriba mencionado:
- 17 La traducción de esta declaración a los idiomas europeos requeridos se encuentra en las siguientes páginas.

#### Swedish/Svenska (SV):

- 1 EU konformitetsförklaring i överensstämmelse med riktlinje 2014/53/EU
- 2 Ansvar för att utfärda denna förklaring ligger helt hos tillverkaren.
- 3 Tillverkare:
- 4 Adress::
- 5 Modellbeteckning:
- 6 Telematisk styrenhet med funktionerna: 2G, 3G
- 7 Lista med produktmodellnummer som är registrerade i denna försäkran om överensstämmelse:
- 8 Föresedd användning:



01.06.2020

**EU Declaration of Conformity in accordance with directive 2014/53/EU:1**

- 14/14 -

- 9 Fordonsprodukt med originaldelar som är monterade/ansvärs på originalplatsen i fordonet enligt fordonstillverkarens definition.
- 10 Produkten ovan överensstämmer med de grundläggande kraven och bestämmelserna i direktiv 2014/53 / EU, när de används för det avsedda ändamålet.
- 11 Hälsa och säkerhet enligt art. 3 (1) (a):
- 12 Använd(a) norm(r):
- 13 Elektromagnetisk fördragsamhet enligt art. 3 (1) (b):
- 14 Effektiv spektrumsanvändning enligt art. 3 (2):
- 15 Förklaringen om överensstämmelse med de tillämpade standarderna för hälsa och säkerhet enligt artikel 3(1)(a) är uttryckligen begränsad till produkten som nämns ovan och innehåller inte några tillbehör (sele, läs, nyckel osv.) som tillverkaren inte är ansvarig för.
- 16 För den ovan nämnda produkten gäller följande känneteckning:
- 17 Översättningen av denna förklaring till de nödvändiga europeiska språken finns på följande sidor.

## QR code

Le terme "QR Code" est une marque déposée de DENSO WAVE INCORPORATED au Japon et dans d'autres pays.

## Données cartographiques

©2021 HERE

Consultez le lien ci-dessous pour la licence de données.

<https://legal.here.com/terms/general-content-supplier/terms-and-notice/>

END USER LICENSE AGREEMENT

<https://legal.here.com/en-gb/terms/end-user-license-agreement>

## A

<b>Affichage cap en haut</b> .....	31
<b>Affichage d'informations pour un point</b> .....	145
<b>Affichage des icônes PDI</b> .....	147
<b>Ajout d'une étape</b> .....	157
<b>Ajustement de la qualité de l'image</b> .....	94
<b>Ajuster le volume</b> .....	33
Audio.....	33
Téléphone (réception d'appels et récepteur).....	209
Téléphone (sonnerie/récepteur).....	98
Volume audio du système.....	90
Volume de navigation.....	90
<b>Android Auto</b>	
Smartphone enregistré.....	134
Smartphone non enregistré.....	132
<b>Appel rejeté</b> .....	219
Second appel.....	222
<b>Appel/réception d'appels</b> .....	217
Second appel.....	222
<b>Apple CarPlay</b>	
Smartphone enregistré.....	129
Smartphone non enregistré.....	126
<b>Audio</b> .....	174

## B

<b>Bluetooth® de mesures</b>	
Supprimer.....	111

## C

<b>Carte</b>	
Carte de ville.....	30
Changement de l'orientation.....	31
Changement de style de carte.....	78
Déplacement.....	32
Informations routières.....	78
Paramètres de vue 3D.....	78
Zoom avant/Zoom arrière.....	30
<b>Carte de ville</b> .....	30
<b>Changement de l'itinéraire</b> .....	163
<b>Changement de l'orientation</b> .....	31

<b>Changement de l'échelle</b> .....	30
<b>Clavier</b>	
Saisie de lettres et de chiffres.....	26
<b>Commandes au volant</b>	
Commande vocale.....	40
Mains libres (téléphone).....	209
<b>Commandes vocales</b> .....	42
<b>Commutation des modes d'écran</b> .....	95
<b>Compte Toyota</b> .....	50
<b>Connexion</b>	
Dispositifs Bluetooth®.....	112
iPod.....	37
Miracast®.....	198
Port USB.....	37
Wi-Fi®.....	120
<b>Connexion de dispositifs compatibles Miracast®</b> .....	198

## D

<b>Démo de guidage</b> .....	161
<b>Destination</b>	
Ajout.....	157
Recherche.....	152
Suppression.....	166
Supprimer la destination récente.....	86
<b>Dispositifs Bluetooth®</b>	
Connexion.....	112
Définition comme dispositif principal.....	116
Définition comme dispositif secondaire..	117
Enregistrer.....	108
<b>Domicile</b>	
Enregistrement.....	154
Paramétrage du domicile en tant que destination.....	154
<b>Données de contact (numéro de téléphone)</b>	
Ajout.....	231
Modifier.....	231
Supprimer.....	232
Transfert.....	227

## E

<b>Échange de téléphones</b> .....	226
<b>Échelle</b> .....	30



<b>Navigation connectée.....</b>	<b>143</b>
<b>Nouvelle recherche d'un itinéraire.....</b>	<b>169</b>

## O

**Options de carte**

Écran des options de carte.....	146
---------------------------------	-----

## P

**Paramètre de l'angle d'affichage**

Angle de carte.....	79
---------------------	----

**Paramètres d'affichage de carte..... 148**

Affichage de l'itinéraire suivi (tracé d'itinéraire).....	149
Stationnement dans la rue.....	148

**Paramètres de navigation..... 86**

Étalonnage de la position/direction.....	89
Modification de la liste de favoris.....	87

**Paramètres de sécurité..... 71****Paramètres Wi-Fi®..... 96****Passer des appels**

Appel entrant.....	223
Contacts enregistrés.....	213
Entrée du clavier numérique.....	214
Historique des appels sortants ou entrants.....	211
Liste des favoris.....	212
Message.....	238
Service d'assistance routière Toyota.....	215
Signal de tonalité continue.....	216

**Personnalisation de l'affichage de carte**

Personnalisation de la carte.....	79
-----------------------------------	----

**Port USB..... 37****Position**

Corriger la position.....	86
---------------------------	----

**Position actuelle**

Affichage.....	29
----------------	----

**Précautions relatives au système de rétrovision**

Caméra.....	251
-------------	-----

**Profils compatibles..... 107**

## R

**Radio DAB.....176****Radio FM..... 174****Radio Internet..... 178****Recherche d'une destination..... 152****Applications compatibles Smartphone... 158**

Domicile.....	154
Entrée de caractère.....	153
Historique des destinations.....	154
Plan de conduite.....	154
Un favori comme destination.....	154

**Recherche de destination**

Écran de recherche de destination.....	153
--	-----

**Recherche par mots-clés.....46****Réglage**

Qualité d'image.....	94
Qualité du son.....	93

**Réglage de la qualité du son..... 93****Réglage de niveau sonore automatique.90****Réglages**

Les différents réglages.....	55
Paramétrages des informations d'un concessionnaire.....	70
Paramètres d'affichage de carte.....	78, 148
Paramètres d'affichage de l'écran.....	66
Paramètres de confidentialité.....	71
Paramètres de guidage.....	83
Paramètres de recherche d'itinéraire.....	80
Paramètres de reconnaissance vocale.....	68
Paramètres de sécurité.....	71
Paramètres de son et multimédia.....	90
Paramètres de trafic.....	85
Paramètres des zones à éviter.....	80
Paramètres du conducteur.....	60
Paramètres du dispositif Bluetooth®.....	98
Paramètres du système de navigation.....	77
Paramètres généraux.....	63
Paramètres radio.....	90
Paramètres Wi-Fi®.....	96

**Réponse à des messages.....236**

## S

**Smartphone**

Connexion.....	112
Enregistrer.....	108
Paramétrage des destinations (NaviBridge).....	158
Supprimer.....	111

**Sources sonores haute résolution..... 260**

**Suggestion de stationnement dans la rue.** ..... 78

**Suppression**

- Bluetooth® de mesures..... 111
- Conducteur..... 60
- Destination..... 166
- Destinations récentes..... 86
- Données de contact (numéro de téléphone)  
..... 232
- Liste des favoris..... 233
- Zones à éviter..... 82

**Système audio sur marche/arrêt..... 33**

**Système de commande vocale..... 38**

**Système de rétrovision..... 248**

- Description de l'écran..... 249

**T**

**Téléphone portable**

- Connexion..... 112
- Enregistrer..... 108
- Supprimer..... 111

**Transfert**

- Données de contact (numéro de téléphone)  
..... 227

**U**

**Utilisation de la caméra..... 251**

**V**

**Verrouillage de sécurité..... 71**

**W**

**Wi-Fi®..... 120**

**Z**

**Zones à éviter..... 81**

**MEMO**

**MEMO**