



2023



MANUEL MULTIMÉDIA
DU PROPRIÉTAIRE

GR COROLLA

 TOYOTA

© 2022 TOYOTA MOTOR CORPORATION

Tous droits réservés. La présente publication ne peut être ni reproduite ni copiée, intégralement ou partiellement, sans le consentement écrit de Toyota Motor Corporation.

Utilisation de base	Utilisation de base du système de multimédia	1
Réglages et enregistrement	Enregistrement et réglages de diverses fonctionnalités	2
Connexion d'un téléphone intelligent ou d'un appareil de communication	Utilisation du Bluetooth® ou Wi-Fi®	3
Navigation	Utilisation de la navigation dans le nuage	4
Audio	Écouter la radio et de la musique	5
Appels mains libres	Pour une utilisation du téléphone cellulaire en mains libres	6
Services connectés	Utilisation des services connectés	7
Système d'assistance au stationnement	Vérifier la situation autour du véhicule	8
Annexe	Informations de référence et certification	9
Index	Recherche alphabétique	

Introduction

Pour votre information	6
Consignes de sécurité	8
Utilisation de ce manuel.....	9
Index illustré.....	10

1 Utilisation de base

1-1. Utilisation de base du système de multimédia

Affichage et contrôle	12
Vue d'ensemble de l'écran multimédia.....	14
Menu principal	15
Icônes d'état	16
Utilisation de l'écran tactile	18
Fonction de l'écran de base.....	21
Saisie de lettres et de chiffres.....	23

1-2. Fonctionnement de base du système de navigation

Vue d'ensemble de l'écran de carte	24
Utilisation de l'écran de carte.....	25

1-3. Fonctionnement de base du système audio

Activation/désactivation du système audio et ajustement du volume.....	27
Modification de la source audio	28
Connexion d'un dispositif via le port USB.....	29

1-4. Assistant intelligent

Utilisation du système d'assistant intelligent	30
Démarrage de la commande vocale	32
Prononcer une commande vocale.....	34
Utilisation de la fonction de recherche.....	37

2 Réglages et enregistrement

2-1. Configuration initiale du système de multimédia

Enregistrement d'un profil d'utilisateur.....	40
---	----

2-2. Différents paramètres

Modification de divers réglages	45
---------------------------------------	----

2-3. Paramètres du conducteur

Modifier et enregistrer un profil d'utilisateur	47
Configuration de la façon d'identifier un conducteur	48

2-4. Paramètres généraux

Modification des réglages généraux du système de multimédia.....	50
--	----

2-5. Paramètres des notifications

Paramètres des notifications	52
------------------------------------	----

2-6. Réglages de l'écran

Modification des réglages d'affichage de l'écran	53
--	----

2-7. Réglages du son et des supports

Modification des réglages du son et des supports	55
--	----

2-8. Paramètres de commande vocale

Modification des réglages de commande vocale	59
--	----

2-9. Paramètres du véhicule

Configuration des coordonnées du concessionnaire	60
Modification des réglages de sécurité.....	61
Mise à jour et vérification des informations du logiciel.....	63

2-10. Réglages du système de navigation

Modification des réglages des détails de carte	68
Modification des réglages d'option d'itinéraire	70

2-11. Wi-Fi® Réglages

Modification du réglage Wi-Fi®	71
Réglage du point d'accès Wi-Fi®.....	73

2-12. Bluetooth® Réglages

Réglage des dispositifs Bluetooth®	75
--	----

2-13. Réglages d'applications

Modification des réglages des applications	78
--	----

Connexion d'un téléphone intelligent ou d'un appareil de communication

3-1. Utilisation de la fonction Bluetooth®

- Précautions lors de l'utilisation de dispositifs Bluetooth®80
- Bluetooth® spécifications et profils compatibles.....82
- Enregistrement d'un dispositif Bluetooth® du système multi-média.....83
- Suppression d'un dispositif Bluetooth® enregistré86
- Connexion avec un dispositif Bluetooth®87
- Configurer un dispositif Bluetooth® comme dispositif principal90
- Configurer un dispositif Bluetooth® comme dispositif secondaire.....91

3-2. Connexion à un réseau Wi-Fi®

- Précautions lors de l'utilisation de dispositifs Wi-Fi®92
- Connexion à un réseau au moyen du Wi-Fi®94
- Établir une connexion au Wi-Fi® Hotspot.....97

3-3. Utilisation d'Apple CarPlay et Android Auto

- Précautions relatives à l'utilisation d'Apple CarPlay et d'Android Auto99
- Utilisation d'Apple CarPlay avec un téléphone intelligent non enregistré 101
- Utilisation d'Apple CarPlay avec un téléphone intelligent enregistré..... 104
- Utilisation d'Android Auto avec un téléphone intelligent non enregistré 107
- Utilisation d'Android Auto avec un téléphone intelligent enregistré..... 109

- Lorsque Apple CarPlay ou Android Auto peuvent mal fonctionner 112

Navigation

4-1. Navigation

- Navigation dans le nuage 116

4-2. Informations de carte

- Écran des options de carte 117
- Informations affichées sur l'écran de la carte 118

4-3. Recherche d'une destination

- Écran de recherche de destination..... 119
- Écran de la liste des résultats de la recherche de destinations..... 122
- Suggestion de PDI..... 123
- Destination Assist 124

4-4. Démarrage du guidage d'itinéraire

- Démarrage du guidage d'itinéraire 126
- Écran de carte de l'itinéraire complet..... 127

4-5. Écran de guidage d'itinéraire

- Écran de guidage d'itinéraire 129
- Annonces de guidage vocal types..... 133

Audio

5-1. Fonctionnement de la radio

- Écoute de la radio 136
- Guide de dépannage 139
- Reportez-vous au tableau ci-dessous pour identifier le problème et appliquez les mesures correctives suggérées 140

5-2. Utilisation de la clé USB à mémoire flash

- Précautions pour la lecture de la clé USB à mémoire flash 141
- Lecture des fichiers de musique sur une clé USB à mémoire flash..... 143

5-3. Utilisation de l'iPod/iPhone

Précautions relatives à la lecture d'un iPod/iPhone 145

Lecture de musique sur iPod/iPhone 146

5-4. Utilisation d'Apple CarPlay

Précautions relatives à la lecture d'Apple CarPlay 148

Démarrage d'Apple CarPlay 149

5-5. Fonctionnement d'Android Auto

Précautions relatives à la lecture d'Android Auto 151

Lecture d'Android Auto 152

5-6. Bluetooth® Utilisation de l'audio

Précautions relatives à la personnalisation Bluetooth® audio 153

Lecture Bluetooth® audio 154

5-7. Lecture en continu intégrée

Lecture de la diffusion en continu intégrée 156

6 Appels mains libres

6-1. Précautions relatives à l'utilisation des appels mains libres

Précautions pour la téléphonie mains libres 160

Lorsque la téléphonie mains libres peut ne pas fonctionner correctement 163

6-2. Utilisation des appels en mains libres à l'aide des commandes au volant

Utilisation à l'aide des commandes au volant 166

6-3. Comment effectuer des appels

Effectuer des appels à partir de l'historique des appels 168

Effectuer des appels à partir de la liste des favoris 169

Effectuer des appels à partir des contacts 170

Effectuer des appels à partir du clavier numérique 171

6-4. Comment recevoir des appels

Répondre à des appels 172

Refus d'appels 173

6-5. Opérations durant l'appel

Effectuer des opérations à partir de l'écran de l'appel en cours 174

Prendre un deuxième appel 176

Effectuer un appel à une partie durant un appel en cours 177

Réalisation d'une conférence téléphonique 178

Mettre fin aux appels 179

6-6. Changement de téléphone pour les appels en mains libres

Changer de téléphone pour les appels en mains libres 180

6-7. Modifications des données de contacts

Transfert des données de contact 181

6-8. Comment utiliser la fonction de message

Précautions relatives à l'utilisation de la fonction de messagerie 183

Effectuer des appels à partir de la fonction de messagerie 186

7 Services connectés

7-1. Vue d'ensemble des services connectés

Vue d'ensemble du fonctionnement 188

Type A: Fonction utilisable via le DCM et le système 189

Type B: Fonction utilisable via le DCM 190

Type C: Fonction utilisable via le DCM et un smartphone 191

8 Système d'assistance au stationnement

8-1. Systéme de rétrovision

Fonction de système de rétrovision 194

Précautions relatives au système de rétrovision 196

Ce que vous devez savoir 201

9 Annexe**9-1. Annexe**

Informations à propos des supports et des données	204
Informations à propos de HD Radio/SiriusXM® Satellite Radio.....	213
Certification	216
Index.....	220

Pour votre information

Manuel multimédia du propriétaire

- Ce manuel explique le fonctionnement du système de multimédia. Veuillez lire attentivement ce manuel ainsi que le "MANUEL DU PROPRIÉTAIRE" pour garantir une utilisation adéquate.
- Sachez que le contenu de ce manuel peut différer du système dans certains cas, par exemple, durant les mises à jour du logiciel et lors de modifications apportées aux spécifications.
- Ce manuel contient des informations relatives au logiciel système Ver.1274 et aux versions antérieures. Pour obtenir les dernières informations, reportez-vous à l'adresse URL suivante. Avant d'utiliser ce système, assurez-vous de lire les informations relatives à la dernière version du logiciel. Pour plus de détails sur la version actuelle du logiciel, voir "Mise à jour et vérification des informations du logiciel" (→ P.63).

Selon le pays ou la région, le service de mise à jour du logiciel peut ne pas être disponible.

► États-Unis

URL:

<https://www.toyota.com/owners/resources/warranty-owners-manuals/manual?om=om12r59u.grcorolla.2023.2210.cv.mm>

QR code:



► Canada

URL:

<https://www.toyota.ca/toyota/owners/manual?om=om12r59d.grcorolla.2023.2210.cv.mm>

QR code:



- Les écrans indiqués dans ce manuel peuvent différer des écrans réels du système selon la disponibilité des fonctions, le statut d'abonnement et les données de carte disponibles au moment de la réalisation de ce manuel.

- Les noms de compagnies et de produits figurant dans ce manuel sont des marques commerciales et/ou des marques déposées de leurs compagnies respectives.

Avis de non-responsabilité concernant la compensation de données

Ce système sauvegarde des données dans la mémoire interne. Les données enregistrées dans la mémoire peuvent être corrompues ou se perdre en raison d'une défaillance du système, d'une réparation, d'un dysfonctionnement, de bogues ou d'autres causes.

Veillez noter que Toyota n'assume aucune responsabilité pour les dommages directs et/ou indirects et n'offre aucune compensation de données si les données enregistrées dans la mémoire interne n'ont pas pu être sauvegardées correctement.

Retrait de la batterie

Lorsque le contact du moteur est à la position d'arrêt, toutes les données sont enregistrées dans le système. Si la borne de la batterie est retirée avant l'enregistrement des données, celles-ci risquent de ne pas être enregistrées correctement.

Consignes de sécurité

Pour utiliser ce système de la manière la plus sûre possible, suivez tous les conseils de sécurité indiqués ci-dessous.

Ce système est destiné à vous aider à atteindre la destination et, s'il est utilisé correctement, à y parvenir. Vous seul êtes responsable de la conduite sécuritaire du véhicule et de la sécurité de vos passagers. N'utilisez aucune fonction de ce système si cela vous distrait et vous empêche de conduire en toute sécurité. La première priorité pendant la conduite doit toujours être l'utilisation sûre du véhicule. Pendant la conduite, veillez à respecter le code de la route. Si un panneau de signalisation routière a été modifié, le guidage d'itinéraire risque de ne pas disposer des informations mises à jour, comme le sens d'une rue à sens unique.

Pendant la conduite, écoutez les instructions vocales autant que possible et regardez l'écran brièvement et uniquement lorsqu'il n'y a aucun danger. Toutefois, ne vous fiez pas totalement au guidage vocal. Utilisez-le uniquement à titre de référence. Si le système ne peut pas déterminer la position actuelle correctement, il est possible que le guidage soit incorrect, en retard, ou qu'il n'y ait aucun guidage vocal.

Les données du système risquent occasionnellement d'être incomplètes. Les conditions de circulation, y compris les restrictions de conduite (interdiction de tourner à gauche, rues barrées, etc.) changent fréquemment. Par conséquent, avant de suivre les instructions données par le système, vérifiez si elles ne vont pas à l'encontre de la sécurité et de la loi.

Ce système ne peut pas vous avertir sur des éléments tels que la sécurité d'une zone, l'état des rues ou la disponibilité de services d'urgence. Si vous êtes incertain au sujet de la sûreté d'une zone, ne vous y rendez pas. Ce système ne remplace en aucun cas le jugement personnel du conducteur.



AVERTISSEMENT

- Par mesure de sécurité, le conducteur/la conductrice ne doit pas actionner le système pendant qu'il/elle conduit. Un manque d'attention à la route et à la circulation peut causer un accident.
- Pendant la conduite, veillez à respecter le code de la route et à rester attentif aux conditions de circulation.

Utilisation de ce manuel

Explique les symboles utilisés dans le présent manuel.

Symboles utilisés dans ce manuel

Symboles	Signification
	AVERTISSEMENT : Attire l'attention sur quelque chose susceptible de provoquer la mort ou des blessures graves si les instructions ne sont pas suivies.
	NOTE : Attire l'attention sur quelque chose susceptible de provoquer des dommages ou un dysfonctionnement du véhicule si les instructions ne sont pas suivies.
1 2 3...	Indique des procédures d'utilisation ou de fonctionnement.
	INFORMATIONS : Explique quelque chose autre que des descriptions à propos des méthodes et fonctions d'opération que vous devriez savoir et qu'il est utile de savoir.

Symboles utilisés dans les illustrations

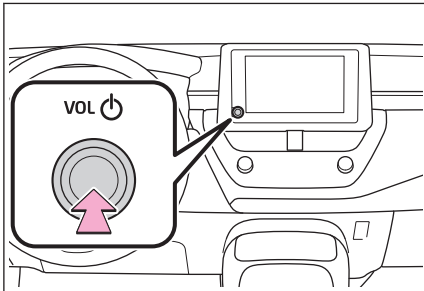

Symboles	Signification
	Indique l'action (appuyer, tourner, etc.) à effectuer pour actionner les boutons et autres dispositifs.

Index illustré

Tableau de bord

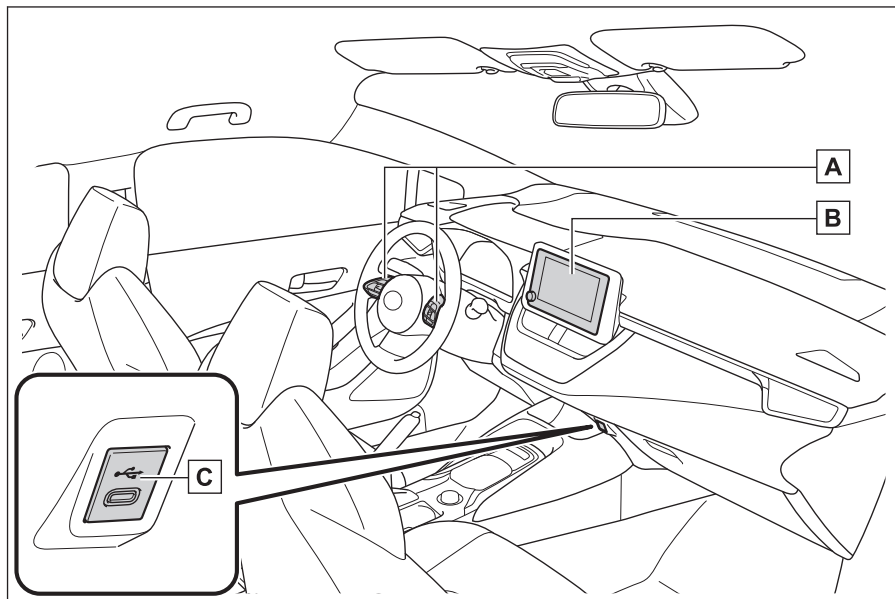

A Boutons de commande du volant

- Contrôle de l'audio.....P.27,28,135
- Utilisation du système d'assistant intelligentP.32
- Passer un appel.....P.166

B AffichageP.12

C Port USBP.29

1-1. Utilisation de base du système de multimédia	
Affichage et contrôle	12
Vue d'ensemble de l'écran multimédia	14
Menu principal	15
Icônes d'état	16
Utilisation de l'écran tactile	18
Fonction de l'écran de base.....	21
Saisie de lettres et de chiffres..	23
1-2. Fonctionnement de base du système de navigation	
Vue d'ensemble de l'écran de carte	24
Utilisation de l'écran de carte...	25
1-3. Fonctionnement de base du système audio	
Activation/désactivation du système audio et ajustement du volume	27
Modification de la source audio.....	28
Connexion d'un dispositif via le port USB	29
1-4. Assistant intelligent	
Utilisation du système d'assistant intelligent.....	30
Démarrage de la commande vocale	32
Prononcer une commande vocale	34
Utilisation de la fonction de recherche	37

Affichage et contrôle

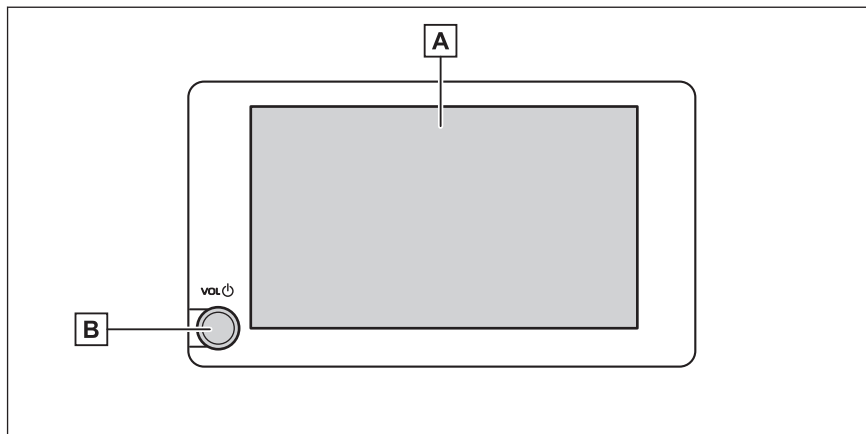

A Affichage
Utilisez l'écran tactile en le touchant directement.

B Bouton [VOL ]
Tournez l'audio sur on/off et réglez le volume.

INFORMATION

- L'écran ACL peut apparaître décoloré ou sombre selon l'environnement ou l'angle de visualisation.
- L'écran peut être difficile à voir si le soleil ou une autre lumière externe le frappe.
- L'écran peut paraître sombre ou difficile à voir si vous portez des lunettes de soleil polarisées.

AVERTISSEMENT

Pour des raisons de sécurité, le conducteur devrait utiliser l'écran le moins possible pendant la conduite et devrait immobiliser le véhicule pour utiliser l'écran. L'utilisation de l'écran pendant la conduite est dangereux, tel que tourner le volant par erreur ou d'autres accidents imprévus. De plus, regardez l'écran uniquement lorsqu'il est nécessaire et aussi brièvement que possible lorsque vous conduisez le véhicule.

NOTE

N'utilisez pas l'écran pendant de longues périodes de temps lorsque le moteur est éteint. Cela pourrait vider la batterie.

Redémarrage du système

Lorsque le système réagit trop lentement, vous pouvez le redémarrer.

- Maintenez le bouton [VOL ] enfoncé pendant au moins 3 secondes.

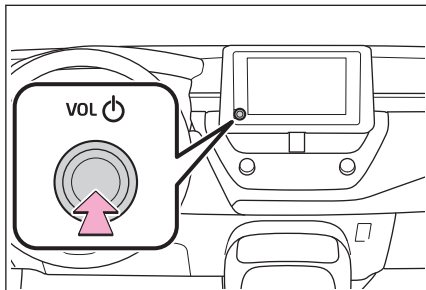

Vue d'ensemble de l'écran multimédia

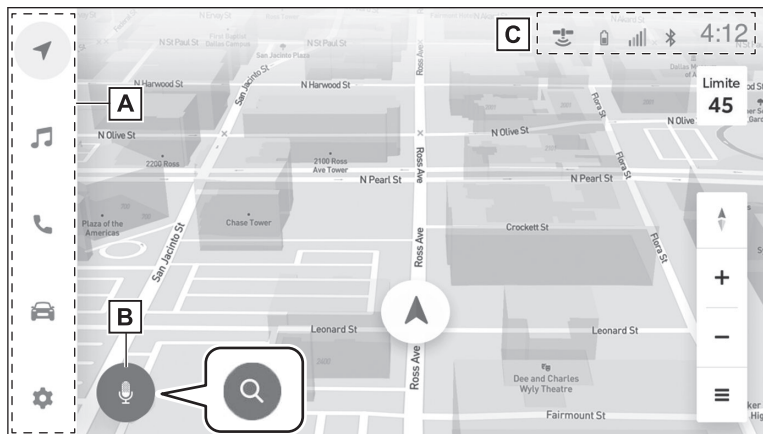

A Menu principal

Change la fonction qui sera affichée à l'écran lorsqu'une icône est effleurée.

B Bouton de recherche vocale

Affiche l'écran de commande vocale permettant l'activation par commande vocale des fonctions de navigation, d'audio et de plusieurs autres fonctions. Le bouton change en fonction de la situation.



: Lorsque vous conduisez



: Lorsque vous êtes immobile

C Icônes d'état

L'horloge et les icônes avec de l'information sur les états de communication sont affichés au haut de l'écran.

Liens connexes

[Menu principal\(P. 15\)](#)

[Icônes d'état\(P. 16\)](#)

[Démarrage de la commande vocale\(P. 32\)](#)

Menu principal

La fonction à afficher sur l'écran peut être modifiée en tapant sur une icône.



: Apple CarPlay®

Affiche l'écran Apple CarPlay.(→ P.101)



: Android Auto™

Affiche l'écran Android Auto.(→ P.107)



: Navigation

Affiche l'écran de la carte. Le système de navigation peut être utilisé pour rechercher une destination ou pour effectuer d'autres tâches liées au système de navigation.(→ P.24,116)



: Audio

Affiche l'écran de commande audio. La source désirée peut être sélectionnée pour la lecture audio.(→ P.28,135)



: Téléphone

Affiche l'écran du téléphone. Un téléphone cellulaire connecté via Bluetooth® peut être utilisé pour effectuer des appels en mains libres.(→ P.159)



: Informations concernant le véhicule*1

Affiche l'écran d'informations sur le véhicule.



: Réglages

Affiche l'écran des réglages. Les réglages liés au système de multimédia et à l'équipement du véhicule peuvent être modifiés.(→ P.45)



INFORMATION

Les icônes Apple CarPlay/Android Auto s'affichent lorsqu'un périphérique pris en charge se connecte au système et que la fonction applicable est activée.

*1 : Reportez-vous au "MANUEL DU PROPRIÉTAIRE" du véhicule.

Icônes d'état

L'horloge et les icônes d'information sur les états de communication sont affichées en haut de l'écran.



4:12

Affiche l'heure actuelle. Taper sur l'horloge affiche la l'écran des réglages de la date et de l'heure.



Affiche l'état de la connexion du téléphone cellulaire connecté via Bluetooth®. Taper sur l'icône affiche l'écran des réglages Bluetooth®.



Affiche le niveau de réception du téléphone portable connecté.



Affiche la charge restante de la batterie du téléphone portable connecté.



Affiche l'état de réception du module de communication de données (DCM).



Affiche le Wi-Fi® niveau de réception.



Affiche l'état de connexion du point d'accès Wi-Fi®.*1



S'affiche lorsqu'un appel mains libres est effectué alors qu'un écran autre que celui du téléphone est affiché.

*1 : Cette fonction n'est pas disponible dans certains pays ou zones.

**INFORMATION**

- La charge restante de la batterie du téléphone portable affichée peut ne pas correspondre à l'affichage sur le téléphone portable. De plus, la charge restante de la batterie peut ne pas s'afficher dépendamment du modèle du téléphone.
- Il se peut que vous ne puissiez pas l'utiliser Wi-Fi® si le niveau de réception est faible.
- Il se peut que vous ne puissiez pas vous connecter via Bluetooth® si vous utilisez votre téléphone cellulaire à des endroits ou dans des situations tels que les suivants:
 - Le téléphone portable se trouve derrière ou sous un siège, ou bien à l'intérieur de la boîte à gants ou de la console
 - Le téléphone portable est en contact ou est recouvert de matériaux métalliques
- Si le téléphone portable est réglé en mode économie d'énergie, la connexion Bluetooth® peut être automatiquement déconnectée. Si cela se produit, désactivez le mode économie d'énergie sur le téléphone portable.

Liens connexes

[Modification des réglages généraux du système de multimédia\(P. 50\)](#)

[Réglage des dispositifs Bluetooth®\(P. 75\)](#)

Utilisation de l'écran tactile

Utilisez l'écran tactile en la touchant directement avec un doigt.

■ Appuyer

Appuyez doucement sur l'écran. Vous pouvez sélectionner des éléments à l'écran.

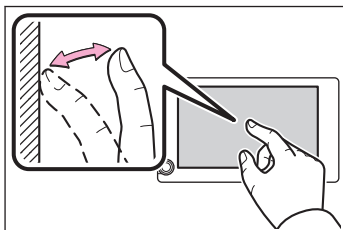

■ Faire glisser

Déplacez votre doigt pendant qu'il touche l'écran. Il est possible de faire défiler les écrans de liste et de carte en fonction du niveau de déplacement du doigt.

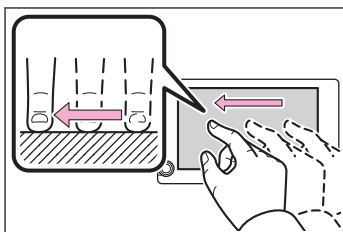

■ Effleurer

Faites glisser rapidement le bout de votre doigt qui appuie sur l'écran. Il est possible de faire défiler plus vite les écrans de liste et cartographique qu'avec la méthode précédente consistant à faire glisser votre doigt.

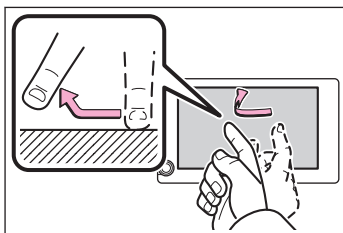

■ Pincer/écarter

Déplacez deux doigts vers l'intérieur et l'extérieur pendant que vous appuyez sur l'écran. Vous pouvez faire un zoom avant et arrière sur les cartes.

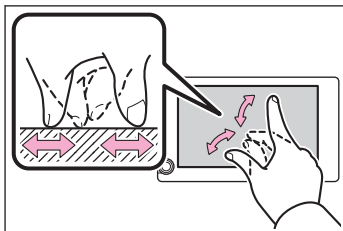

📄 INFORMATION

- Le niveau de sensibilité lorsque vous appuyez sur l'écran peut être changé.
- L'activation/la désactivation d'une émission de son de réponse lorsque la commande d'écran est touchée peut être changée.

- Les opérations effectuées en effleurant l'écran peuvent s'effectuer plus difficilement en haute altitude.
- L'utilisation de l'écran est limitée durant la conduite.

Liens connexes

[Modification des réglages généraux du système de multimédia\(P. 50\)](#)

Notes relatives à l'utilisation de l'écran tactile

INFORMATION

- Si les boutons à l'écran ne répondent pas, retirez votre doigt de l'écran et réessayez.
- Dans les situations suivantes, les boutons d'écran peuvent ne pas répondre ou mal fonctionner:
 - Si vous portez un gant
 - Si vous touchez l'écran à l'aide d'un ongle
 - Si un autre doigt ou la paume de votre main touche à l'écran en même temps
 - De l'eau ou des saletés sont sur l'écran
 - Si une pellicule ou un revêtement en plastique est sur l'écran
 - Si le véhicule est près d'une tour de télévision, d'une centrale électrique, d'une station-service, d'une station de radiodiffusion, d'un grand écran, d'un aéroport ou de tout autre endroit d'où proviennent du bruit ou de fortes ondes radio
 - Si vous transportez ou chargez dans le véhicule un appareil de communication sans fil portatif, tel qu'une radio ou un téléphone portable
- Si vous touchez à l'écran ou le recouvrez d'un objet métallique comme l'un des suivants, les boutons d'écran peuvent ne pas répondre ou mal fonctionner:
 - Une carte recouverte de métal, par exemple, du papier d'aluminium
 - Un étui de cigarettes contenant du papier d'aluminium
 - Un portefeuille, un porte-monnaie ou un sac ayant des parties métalliques
 - Pièces de monnaie
 - Des supports, tels que des CD, des DVD, un câble USB, etc.
- Si le système est démarré avec un doigt touchant l'écran, les boutons d'écran peuvent ne pas répondre. Retirez votre doigt de l'écran et réessayez. Si les boutons ne répondent toujours pas, mettez le contact du moteur sur la position d'arrêt et redémarrez le système.
- L'application de la carte Apple CarPlay ne prend pas en charge la fonction de zoom par pincement.

NOTE

- Afin de protéger l'écran, appuyez délicatement sur l'écran avec votre doigt lorsque vous l'utilisez.
- Utilisez l'écran tactile uniquement avec votre doigt.

NOTE

- Nettoyez l'écran délicatement à l'aide d'un chiffon de nettoyage pour lunettes ou un chiffon doux similaire. Toucher l'écran de votre doigt avec force ou un chiffon dur peut égratigner la surface de l'écran.
- N'utilisez pas de benzine ou de solution alcaline pour nettoyer l'écran. Cela pourrait endommager l'écran.
- Dans certaines conditions, l'écran peut être légèrement chaud au toucher. Soyez prudent car si vous le touchez pendant une période prolongée, il peut causer de légères brûlures.

Fonction de l'écran de base

Un écran de liste s'affichera s'il y a plusieurs candidats, tels que les réglages et l'audio. Faites défiler la liste pour sélectionner l'élément désiré.

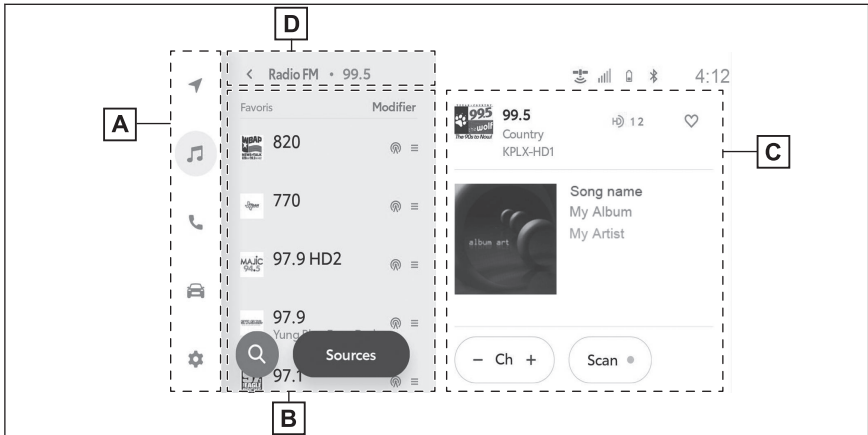

A Menu principal

Modifie la fonction à afficher sur l'écran en tapant sur une icône.

B Sous-menu

Affiche les éléments d'une liste. Le défilement de la liste peut se faire en faisant glisser ou en tapotant l'écran.

C Zone de description

Affiches des informations détaillées sur l'élément que vous avez sélectionné dans le sous-menu.

D Piste de navigation

Affiche les titres des écrans dans une hiérarchie. Taper sur [◀] ramène à la hiérarchie à un niveau plus haut.



INFORMATION

L'utilisation de l'écran est limitée durant la conduite.

■ Recherche dans une liste

Taper sur du texte dans un index affiche l'élément désiré dans la liste.

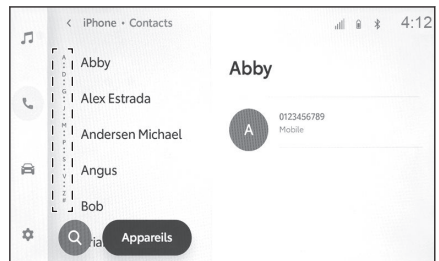

1-1. Utilisation de base du système de multimédia

■ Activer et désactiver les réglages

Taper sur un élément active ou désactive le réglage.

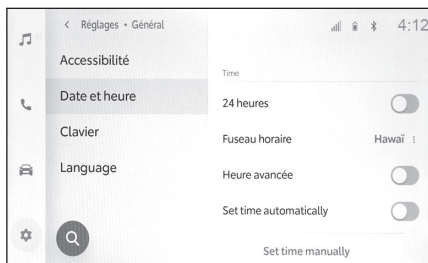
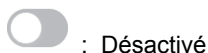

■ Plusieurs options de réglage

Taper sur un élément ayant [⋮] vous permet de sélectionner un élément parmi plusieurs options.

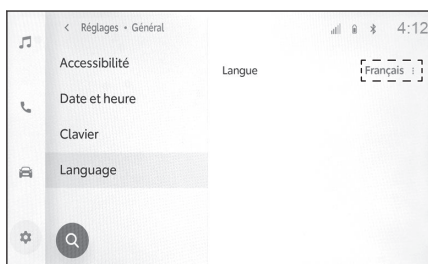

■ Réglage du niveau

Faire glisser le curseur de défilement permet de régler le niveau.

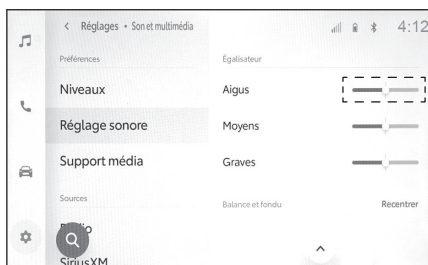

— Liens connexes —

[Menu principal\(P. 15\)](#)

Saisie de lettres et de chiffres

Les lettres et les chiffres peuvent être entrés à l'aide du clavier. La saisie de lettres affiche le texte prédictif.

► Exemple d'écran

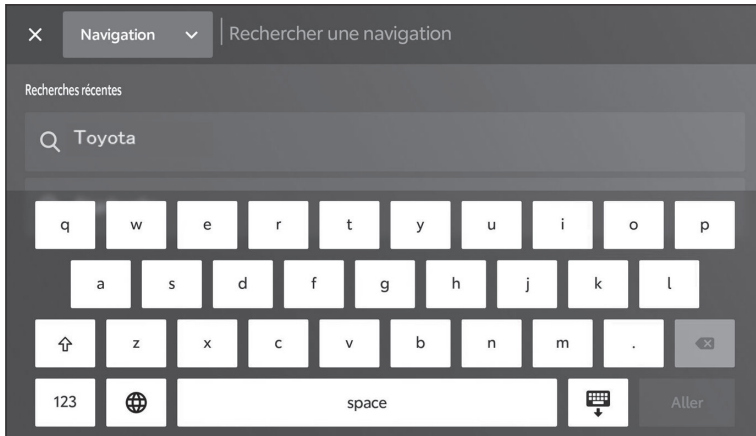

: Ferme le clavier et retourne à l'écran précédent.



: Supprime un caractère.



: Change la langue du clavier.



: Bascule entre les majuscules et les minuscules.

[Aller] : Effectue une recherche en fonction du texte entré.



: Ferme le clavier.

123

: Passe au mode d'entrée de chiffres et de symboles.

ABC

: Passe au mode d'entrée de texte en anglais.



INFORMATION

Le type de clavier affiché varie selon la fonctionnalité.

Vue d'ensemble de l'écran de carte

Pour afficher l'écran d'itinéraire, appuyez sur [] dans le menu principal.



- A** Icône de limite de vitesse
Affiche la limite de vitesse de la route sur laquelle vous roulez.
- B** Icône Nord vers le haut, direction vers le haut ou direction vers le haut en 3D
- C** Boutons de zoom avant/arrière
Augmenter/réduire l'échelle de la carte.
- D** Bouton des options de carte
Affiche l'écran des options de carte.
- E** Icône de la position actuelle
Affiche la position et l'orientation actuelles du véhicule. Tapez pour afficher des informations détaillées sur la position actuelle. De plus, tapez pour partager la position actuelle du véhicule.
- F** Bouton de recherche vocale
Affiche l'écran de commande vocale.

Liens connexes

[Orientation de la carte\(P. 25\)](#)

[Échelle de la carte\(P. 25\)](#)

[Position actuelle\(P. 25\)](#)

[Recherche d'une destination à l'aide des commandes vocales\(P. 121\)](#)

Utilisation de l'écran de carte

Cette section explique les fonctions de base relatives à l'affichage de la carte, telles que l'affichage de la position actuelle et le défilement de la carte.

Position actuelle



Appuyez sur [] pour afficher des informations détaillées sur la position actuelle.

[Partager l'emplacement] : Partage la position actuelle du véhicule avec un contact enregistré.

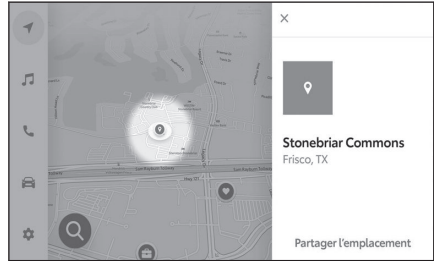
Pour utiliser cette fonction, un téléphone intelligent doit être connecté au système de multimédia.



Échelle de la carte

Tapez sur [] ou [] pour modifier l'échelle de l'écran de la carte.



INFORMATION

- Écartez les doigts sur l'écran pour effectuer un zoom avant et rapprochez-les pour effectuer un zoom arrière.
- Une double pression avec 1 doigt peut être utilisée pour effectuer un zoom avant et une double pression avec 2 doigts peut être utilisée pour effectuer un zoom arrière.
- Vous pouvez également déplacer deux doigts pour passer en 3D et revenir en 2D.

Orientation de la carte

Appuyez sur [] pour modifier l'orientation de l'écran de la carte parmi nord en haut, direction vers le haut et direction vers le haut en 3D.

[] : Icône nord en haut

La carte est toujours affichée avec le nord en haut, peu importe la direction de déplacement du véhicule.

[] : Icône cap suivi en haut

1-2. Fonctionnement de base du système de navigation

La carte s'affiche toujours avec la direction du trajet pendant une navigation d'itinéraire active.

[] : Icône 3D Cap suivi en haut

Affiche une carte en 3D. La carte s'affiche toujours avec la direction du trajet pendant une navigation d'itinéraire active.

Opération de défilement de carte

La carte peut être déplacée et un point sélectionné peut être défini comme le centre de l'écran de carte.

Tapoter/glissement

L'écran de la carte peut être déplacé en appuyant ou en tapotant dessus ou en le faisant glisser.

Tapez sur **[Recentrer]** pour revenir au centre de la carte à la position actuelle.



Opération de toucher et de maintien

Si un point désiré sur l'écran de carte est effleuré et maintenu, l'écran de carte de l'itinéraire complet jusqu'au point sélectionné sera affiché.

1 Appuyez sur le point désiré et maintenez enfoncé.



2 L'écran de carte de l'itinéraire complet sera affiché pour le point sélectionné.

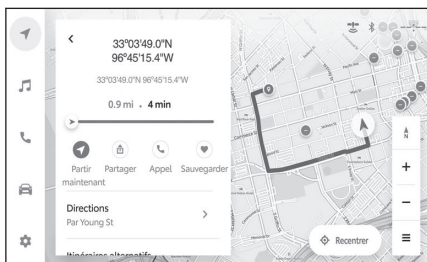

Liens connexes

[Écran de carte de l'itinéraire complet\(P. 127\)](#)

Activation/désactivation du système audio et ajustement du volume

L'audio peut être désactivé lorsqu'il n'est pas utilisé, ou le volume peut être ajusté à un niveau approprié.

Le système peut être utilisé lorsque le contact du moteur est sur ACC ou ON.

⚠ NOTE

- N'utilisez pas le système de multimédia pendant une période prolongée sans que le moteur ne tourne. Cela peut vider la batterie.
- Écoutez l'audio à un volume approprié qui ne nuira pas à une conduite sécuritaire.

■ Utilisation avec le bouton de commande audio**Bouton [VOL ]**

Appuyez sur ce bouton pour activer et désactiver l'audio. Tournez pour ajuster le volume.

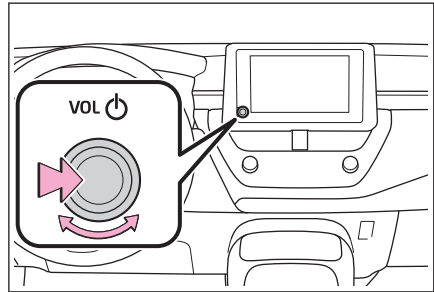
**■ Utilisation à l'aide des commandes au volant****Commande [ +]**

Augmente le volume.

Maintenez appuyé pour ajuster continuellement.

Commande [ -]

Diminue le volume.

Maintenez appuyé pour ajuster continuellement.

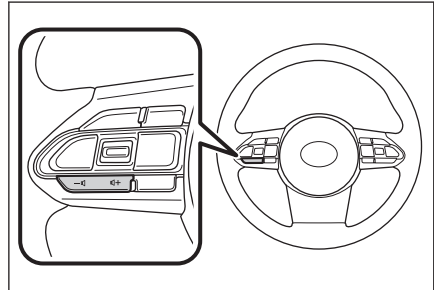

Modification de la source audio

La source peut être changée à radio, USB, etc.

- 1 Appuyez sur [🎵] dans le menu principal.
- 2 Appuyez sur [Sources].
- 3 Appuyez sur la source que vous désirez sélectionner.

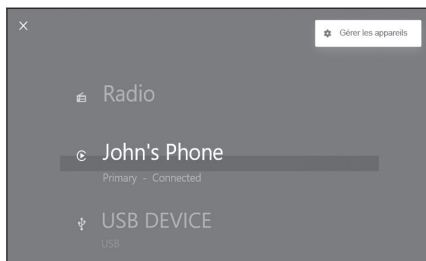

INFORMATION

- Lorsqu'il n'y a aucun appareil connecté au système de multimédia, le commutateur n'apparaît pas sur l'écran de sélection de la source. (USB/iPod/Apple CarPlay/Android Auto/Audio Bluetooth®)
- Si un téléphone portable est utilisé à l'intérieur ou à proximité du véhicule pendant l'écoute de l'audio, du bruit peut être généré par les haut-parleurs audio.
- Les fonctions suivantes ne peuvent pas être utilisées lorsque Apple CarPlay est connecté via USB.
 - iPod
 - Audio USB
- L'audio USB ne peut pas être utilisée lorsque Android Auto est connecté via USB.

Modification de la source à l'aide de la commande au volant

Il est possible de modifier la source à l'aide de la commande au volant.

Commutateur [MODE]

Les sources seront commutées en ordre.

Appuyez et maintenez enfoncé pour mettre en pause ou en sourdine. Appuyez et maintenez enfoncé à nouveau pour annuler.

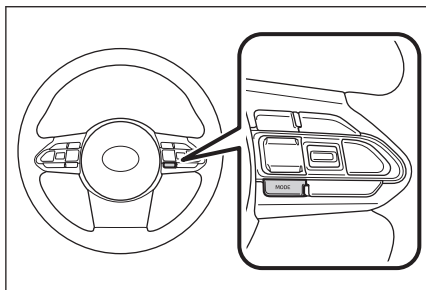

Connexion d'un dispositif via le port USB

Connecter un appareil tel qu'un téléphone intelligent ou un lecteur portatif.

- **Connectez le câble USB au port.**

Lorsque vous connectez une clé USB, connectez-la directement au port USB.

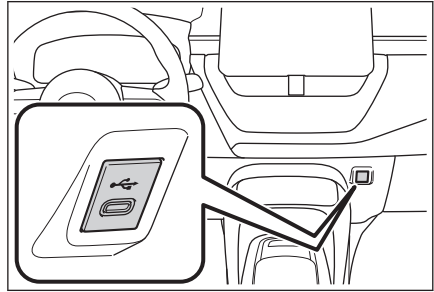

INFORMATION

- Reportez-vous au manuel d'instructions du câble USB et de l'appareil à connecter.
- Utilisez une source d'alimentation telle que la batterie fournie avec l'appareil connecté. L'utilisation de la prise pour accessoires installé dans le véhicule peut générer du bruit. (Reportez-vous au "MANUEL DU PROPRIÉTAIRE" pour des détails sur la prise pour accessoires.)

NOTE

- N'appuyez pas et n'exercez pas de pression inutile sur l'appareil connecté. Cela peut endommager l'appareil ou son terminal.
- Gardez le port exempt de tout corps étranger. Le dispositif ou son port peut être endommagé.

Utilisation du système d'assistant intelligent

L'assistant intelligent est un service offert par abonnement qui vous permet de contrôler le système multimédia au moyen de la commande vocale et vous permet d'utiliser la navigation, la diffusion en continu intégrée, la radio et le téléphone. Sans l'abonnement, l'assistant peut seulement prendre en charge les commandes vocales pour la radio et le téléphone.

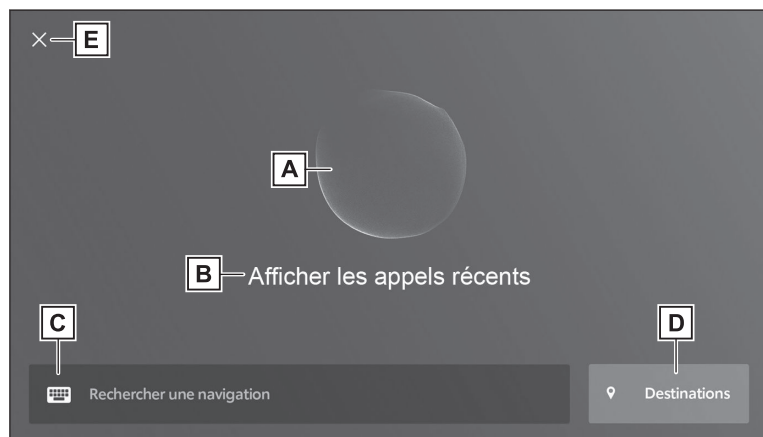

A Affiche l'état de la reconnaissance vocale.



: En attente de la commande vocale de l'utilisateur



: En cours d'écoute



: En cours de traitement

B Affiche la réponse du système d'assistant intelligent.

C Affiche l'écran de clavier.

Plusieurs éléments peuvent être recherchés au moyen du clavier.

D Définit une destination en sélectionnant une destination précédente.

E Ferme l'écran de commande vocale.

INFORMATION

Pendant la conduite, l'écran de commande vocale apparaîtra sous forme de barre au bas de l'écran.



Liens connexes

[Utilisation de la fonction de recherche\(P. 37\)](#)

[Recherche destination par catégorie\(P. 119\)](#)

Abonnement à l'assistant intelligent dans l'infonuagique

L'assistant intelligent fournit au client les améliorations suivantes:

- **Reconnaissance vocale améliorée / Compréhension du langage naturel**
Amélioration des performances vocales en utilisant la reconnaissance vocale à bord du véhicule et basée sur l'infonuagique.
- **Expérience personnalisée**
Fournit une expérience unique adaptée à un utilisateur spécifique en utilisant les données d'utilisateur acquises sauvegardées dans l'infonuagique.
- **Informations à jour**
Le contenu de l'infonuagique est constamment mis à jour sur le serveur Toyota. Ainsi, il n'est pas nécessaire de se rendre chez le concessionnaire pour une mise à jour des données.



INFORMATION

Vous pouvez mettre à jour l'abonnement à l'infonuagique de l'assistant intelligent en tapant sur le bouton **[Mise à jour de l'abon.]** ou en utilisant l'application Toyota.

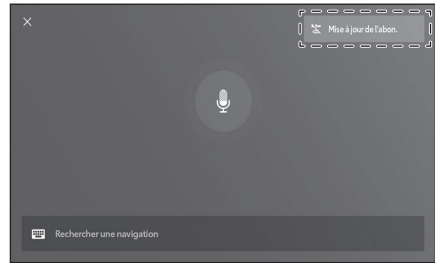

Langues prises en charge

Les langues reconnues par l'assistant intelligent sont l'anglais, le français et l'espagnol.

Démarrage de la commande vocale

La commande vocale peut être démarrée par l'une des opérations suivantes:

■ Appuyez sur la commande de conversation

Appuyez sur la commande  (commande de conversation) sur le volant.

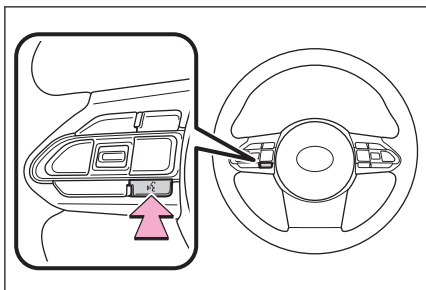

■ Dites le mot d'activation



Dites "Salut Toyota".

- Le mot d'activation peut être activé ou désactivé.
- Le mot d'activation peut être utilisé et ensuite émettre immédiatement une commande vocale.

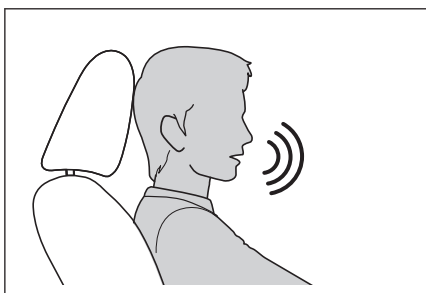
Exemple: "Salut Toyota, emmène-moi dans un restaurant italien."



■ Appuyez sur le bouton de recherche vocale

Tapez sur  ou  sur l'écran.

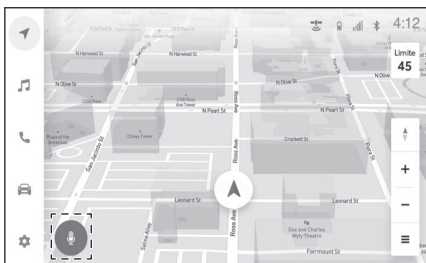

INFORMATION

- Les opérations vocales peuvent être effectuées depuis le siège conducteur ou le siège passager en activant le système Assistant intelligent avec le mot d'activation. À cette occasion, les commandes vocales à partir de sièges autres que les sièges activés par le système ne sont pas reconnues.
- Toutefois, certaines fonctionnalités ne sont pas disponibles pour la commande vocale à partir du siège passager.
- Si le système d'assistant intelligent est activé par une commande de conversation ou un bouton de recherche vocale, les commandes vocales peuvent être émises à partir du siège conducteur.

- Le système d'assistant intelligent peut ne pas reconnaître les commandes si elles ne sont pas prononcées clairement. Prenez note des éléments suivants lorsque vous l'utilisez:
 - Exprimez-vous de façon claire.
 - Fermez la fenêtre car les commandes peuvent ne pas être reconnues correctement en raison du bruit (bruit du vent ou bruit externe).
 - Si la climatisation souffle bruyamment, les commandes peuvent ne pas être reconnues correctement, donc réduisez la vitesse du ventilateur.
 - Si de la musique joue trop fort pendant qu'une commande est émise, cette commande peut ne pas être reconnue, donc baissez le volume de la musique.
 - Les commandes peuvent ne pas être reconnues si plusieurs personnes parlent en même temps.
- Vous pouvez interrompre l'invite vocale en disant une commande vocale.
- Vous pouvez activer ou désactiver l'invite vocale dans l'écran des réglages de commande vocale.
- Vous pouvez ajuster le volume de la voix du système dans l'écran des réglages du son et des supports.

— Liens connexes —

[Modification des réglages de commande vocale\(P. 59\)](#)

[Modification des réglages du son et des supports\(P. 55\)](#)

Interruption de la commande vocale

Les commandes vocales peuvent être interrompues à l'aide d'une des opérations suivantes:

- Dites "Annuler".
- Appuyez sur [✕] sur l'écran de commande vocale.
- Appuyez de manière prolongée sur la commande de conversation sur le volant.

Prononcer une commande vocale

Énoncez une commande vocale lorsque l'écran de commande vocale apparaît. Le système peut reconnaître la parole naturelle.



INFORMATION

- Les commandes peuvent ne pas être reconnues si elles sont dites avec un accent ou en utilisant une formulation non standard.
- Si le système ne reconnaît pas les pseudonymes ou les abréviations lors de la recherche de noms d'endroits et d'installations, dites le nom officiel.

Liste des fonctions

Les tableaux suivants énumèrent des commandes fréquemment utilisées pour chaque catégorie de fonction.

- Les fonctions disponibles peuvent varier en fonction du système installé.
- Les éléments avec "Abonnement" nécessiteront la fonctionnalité de l'Assistant intelligent.

■ Courantes

Action	Exemple de commande vocale	Abonnement
Affiche la liste des commandes générales	"Aide"	N°
Arrête la conversation en cours et recommence au début	"Recommencer"	N°
Annule le système Assistant intelligent	"Annuler"	N°

■ Navigation

Le système d'assistant intelligent permet la recherche vocale de navigation. Ceci vous offre une variété de fonctionnalités, telles que la recherche d'un point d'intérêt (PDI), la navigation vers une adresse ainsi que la découverte de nouveaux PDI.

Fonction	Exemple de commande vocale	Abonnement
Recherche de destination	"Emmène-moi dans <Catégorie de l'emplacement/Nom de l'entreprise>" "Emmène-moi dans un restaurant italien" "Emmène-moi à <adresse>" "Emmène-moi à 6565 Headquarters drive TX" "Emmène-moi à la maison" "Emmène-moi au travail"	Oui
Contrôle de la carte	"Zoom sur la carte" "Fais un zoom arrière sur la carte"	Oui
Informations sur l'itinéraire	"Annule le voyage"	Oui
Télématique	"Destination assist"	N°

■ Contrôle multimédia

Permet de dialoguer avec l'assistant intelligent afin d'effectuer diverses tâches multimédia par entrée vocale.

Fonction	Exemple de commande vocale	Abonnement
Radio	"Écouter 93,3" "Écouter du métal sur FM" "Écoute la station 185 sur Sirius"	N°
Médias	"Couper le son" "Suivante" "Précédente"	N°
Médias en continu	"Joue <artiste/album/chanson/genre/liste de lecture>" "Joue Frank Sinatra"	Oui

■ Utilisation du téléphone mains-libres

Permet de dialoguer avec l'assistant intelligent afin d'effectuer diverses tâches par entrée vocale, telles qu'effectuer un appel téléphonique à un contact, ou appeler Destination Assist.

Fonction	Exemple de commande vocale	Abonnement
Appel téléphonique	"Appeler John Smith" "Appeler le 0123456789" "Rappeler" "Recomposer"	N°
Message	"Envoyer un message à John Smith" "Lire le message"	N°

■ Commutation de l'affichage d'écran

Permet de passer facilement à divers écrans de fonction par la voix.

1-4. Assistant intelligent

Fonction	Exemple de commande vocale	Abonnement
Navigation	"Montre la carte"	Oui
Téléphone	"Voir mes appels récents"	N°
Multimédia	"Voir la liste des stations FM"	N°
Réglages	"Voir réglages d'écran"	N°

■ Commande des dispositifs du véhicule

Permet de modifier facilement un réglage de véhicule ou d'activer une fonction par la voix.

Fonction	Exemple de commande vocale	Abonnement
Climatisation	"Activer la climatisation automatique" "Température 23 degrés" "Augmenter la ventilation"	N°

■ Notifications

Fournit des notifications selon les préférences de l'utilisateur, la géolocalisation du véhicule et le comportement acquis. Chaque service peut être réglé à Activé/Dés-activé à partir de l'application Toyota.

Fonction	Détail	Abonnement
Suggestion de PDI (Navigation)	Suggestions de stationnement proche de la destination	Oui
Rappel de bas niveau de carburant (Navigation)	Avise automatiquement l'utilisateur d'un bas niveau de carburant. S'il y a lieu, fournit une liste de PDI à proximité (à venir) ou en chemin et permet à l'utilisateur de sélectionner et de naviguer tactilement.	Oui

Utilisation de la fonction de recherche

Le clavier peut être utilisé pour rechercher des contacts, de la musique, des emplacements et des réglages de véhicule. Si vous utilisez l'assistant intelligent, vous pouvez rechercher une destination qui profite du contenu de l'infonuagique.

- 1 Appuyez sur .
- 2 Appuyez sur le domaine désiré pour effectuer une recherche.

[Navigation] : Recherches par adresse, intersection, points d'intérêt, numéro de téléphone, nom de rue, etc.

[Support média] : Recherches par nom d'artiste, titre de chanson, nom d'album, nom de chaîne, genre, etc.

[Téléphone] : Recherches par nom de contact ou numéro de téléphone.

[Véhicule] : Recherches en saisissant les éléments que vous souhaitez régler.

[Réglages] : Recherches en saisissant les éléments que vous souhaitez régler, comme les éléments généraux, la date et l'heure, la langue et les unités, les notifications.

- 3 Entrez le texte de recherche et appuyez sur **[Aller]**.

Si plusieurs conditions doivent être spécifiées, recherchez en insérant un espace entre les mots.

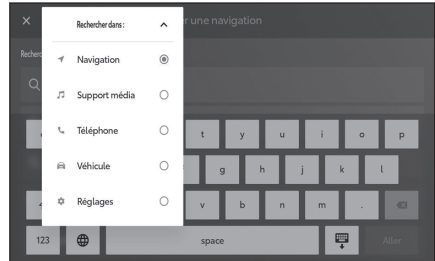

- 4 Lorsque la liste de résultats de recherche apparaît, appuyez sur l'élément désiré.



INFORMATION

- L'utilisation de l'écran est restreinte lorsque le véhicule roule à plus de 5 mph (8 km/h).
- La recherche par clavier n'est pas disponible lorsque les écrans Apple CarPlay et Android Auto sont actives.

- 2-1. Configuration initiale du système de multimédia**
 Enregistrement d'un profil d'utilisateur **40**
- 2-2. Différents paramètres**
 Modification de divers réglages **45**
- 2-3. Paramètres du conducteur**
 Modifier et enregistrer un profil d'utilisateur **47**
 Configuration de la façon d'identifier un conducteur **48**
- 2-4. Paramètres généraux**
 Modification des réglages généraux du système de multimédia **50**
- 2-5. Paramètres des notifications**
 Paramètres des notifications ... **52**
- 2-6. Réglages de l'écran**
 Modification des réglages d'affichage de l'écran **53**
- 2-7. Réglages du son et des supports**
 Modification des réglages du son et des supports **55**
- 2-8. Paramètres de commande vocale**
 Modification des réglages de commande vocale **59**
- 2-9. Paramètres du véhicule**
 Configuration des coordonnées du concessionnaire **60**
 Modification des réglages de sécurité **61**
 Mise à jour et vérification des informations du logiciel **63**
- 2-10. Réglages du système de navigation**
 Modification des réglages des détails de carte **68**
 Modification des réglages d'option d'itinéraire **70**
- 2-11. Wi-Fi® Réglages**
 Modification du réglage Wi-Fi® **71**
 Réglage du point d'accès Wi-Fi® **73**
- 2-12. Bluetooth® Réglages**
 Réglage des dispositifs Bluetooth® **75**
- 2-13. Réglages d'applications**
 Modification des réglages des applications **78**

Enregistrement d'un profil d'utilisateur*1

Enregistrez un profil d'utilisateur pour l'utilisateur principal comme configuration initiale du système multimédia.

En enregistrant un profil d'utilisateur, vous pouvez sauvegarder les préférences multimédia et plusieurs autres réglages comme profil pour chaque conducteur. Vous pouvez conduire le véhicule sans devoir changer les réglages d'autres conducteurs si plusieurs conducteurs, tels que vos amis et votre famille, conduisent le véhicule.

Vous pouvez conduire le véhicule en mode invité si vous ne souhaitez pas utiliser un profil d'utilisateur.

Profil utilisateur

Les réglages multimédias et d'autres réglages du véhicule pour chaque conducteur peuvent être enregistrés et le conducteur en question peut les charger lors de la conduite de la voiture.

- Jusqu'à trois profils utilisateurs peuvent être enregistrés.
- Les informations de réglage de volume et de qualité du son, du système de navigation, de l'audio, etc., peuvent être enregistrées dans un profil.
- Les réglages sont automatiquement enregistrés dans le profil actuel lorsqu'ils sont modifiés.
- L'historique de recherche, les réglages individuels et d'autres informations confidentielles peuvent être protégées en créant un profil.
- En enregistrant un dispositif pour identifier le conducteur, votre profil sera automatiquement chargé. Vous pouvez sélectionner un smartphone et une clé intelligente comme dispositif à enregistrer.

■ Lier à un compte Toyota*2

- Un compte Toyota actif est requis pour utiliser un profil.
- Les profils enregistrés sont sauvegardés dans le cloud, donc même si un profil est supprimé du véhicule, il n'est pas supprimé du centre.
- En utilisant l'application Toyota et en se liant à un compte Toyota, un profil peut être chargé à partir du nuage dans n'importe quel véhicule.
- Le conducteur enregistré en tant que propriétaire peut supprimer tous les conducteurs enregistrés dans le véhicule. Les conducteurs qui ne sont pas le propriétaire du véhicule ne peuvent pas supprimer le profil du propriétaire.
- Le même profil ne peut pas être utilisé dans un autre véhicule au même moment.
- La modification des réglages du véhicule met automatiquement à jour le profil sauvegardé dans le cloud et un écran apparaît avisant le conducteur que le profil a été mis à jour.
- La transférabilité du profil de l'utilisateur d'un véhicule à un autre peut ne pas être disponible dans les régions autres que les 48 États américains.
- Certains réglages multimédias sont sauvegardés dans le cloud, donc même si un profil est supprimé du véhicule, il n'est pas supprimé du centre.

*1 : Cette fonction n'est pas disponible dans certains pays ou zones.

*2 : Cette fonction n'est pas disponible dans certains pays ou zones.

— Liens connexes —

Configuration de la façon d'identifier un conducteur(P. 48)

Enregistrement d'un profil d'utilisateur pour la première fois

Un compte Toyota actif est requis pour utiliser un profil.

- 1 **Lorsque le contact du moteur est allumé, l'écran de sélection de la langue s'affiche. Touchez la langue souhaitée.**



- 2 **Pour utiliser l'application Toyota sur un téléphone intelligent afin d'enregistrer un profil, appuyez sur [Entrez le numéro de téléphone].**

Si vous ne souhaitez pas enregistrer un profil, appuyez sur [Annuler]. Si vous appuyez sur [Ne plus afficher config], l'écran d'enregistrement du profil ne sera plus affiché.



- 3 **Entrez votre numéro de téléphone, puis appuyez sur [Envoyer].**
Téléchargez l'application Toyota en utilisant le lien envoyé par message texte à votre téléphone intelligent.
- 4 **Démarrez l'application Toyota et suivez les instructions pour balayer le code QR affiché à l'écran ou entrez un code d'authentification.**
- 5 **Terminez la configuration pour activer l'abonnement ou l'essai dans l'application Toyota puis appuyez sur [Config. appli terminée].**
 - Une fois l'enregistrement terminé, un message est affiché et votre profil est enregistré.
 - Si vous avez terminé la configuration de l'abonnement ou de l'essai dans l'application Toyota, l'écran de la carte s'affiche et vous pouvez utiliser le système de navigation.
 - Si vous n'avez pas terminé la configuration de l'abonnement ou de l'essai dans l'application Toyota, l'écran de l'abonnement s'affiche et vous ne pouvez pas utiliser le système de navigation.
- 6 **Après avoir enregistré votre profil, enregistrez un dispositif Bluetooth® pour identifier le conducteur. Pour continuer avec la configuration, appuyez sur [Oui].**

Vous pouvez également enregistrer un dispositif à un autre moment.

📄 INFORMATION

Si un profil d'utilisateur n'a pas été enregistré, l'enregistrement peut être recommencé sur l'écran de configuration du conducteur.

Liens connexes

[Modifier et enregistrer un profil d'utilisateur\(P. 47\)](#)

Chargement automatique d'un profil d'utilisateur

Prendre un téléphone intelligent, une clé intelligente ou un autre dispositif dans le véhicule pour identifier le conducteur permet de charger automatiquement le profil d'utilisateur.

- Le véhicule détecte le dispositif enregistré dans le profil lorsque le contact du moteur est mis en position ACC ou ON.

Lorsqu'un dispositif enregistré est détecté, le profil auquel le dispositif est affecté est automatiquement chargé.

- Si le dispositif enregistré dans le profil n'est pas détecté, le véhicule est utilisé en mode de conducteur invité.
- Appuyer sur **[Réglages]** affiche l'écran de réglages du conducteur, vous permettant de changer les profils.
- Vous pouvez sélectionner un dispositif Bluetooth®, une clé intelligente ou un autre dispositif comme dispositif pour identifier le conducteur.

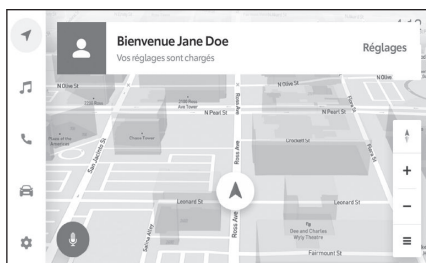

INFORMATION

- Parmi les dispositifs Bluetooth® enregistrés dans un profil d'utilisateur, seul le dispositif Bluetooth® du conducteur le plus récent sera détecté. L'identification du conducteur peut être retardée ou ne pas pouvoir être effectuée avant le démarrage du véhicule, selon les conditions d'utilisation du dispositif Bluetooth®. Il est donc recommandé d'enregistrer une clé intelligente en plus des dispositifs Bluetooth®.

Liens connexes

[Modifier et enregistrer un profil d'utilisateur\(P. 47\)](#)

[Configuration de la façon d'identifier un conducteur\(P. 48\)](#)

Changement du profil d'utilisateur

Vous pouvez sélectionner le profil que vous souhaitez utiliser dans la liste des profils d'utilisateur enregistrée sur le véhicule.

- 1 Appuyez sur **[⚙️]** dans le menu principal.

- 2 **À partir de "Profils sauvegardés", sélectionnez le nom du profil d'utilisateur auquel vous voulez changer.**

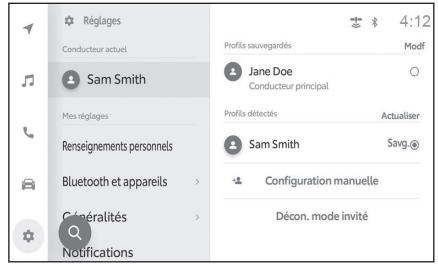

- 3 **Entrez le code NIP ou le mot de passe.**

- Entrez le mot de passe défini sur l'application Toyota lorsque le compte Toyota a été créé.
- Le code PIN n'est pas nécessaire si un dispositif Bluetooth® est lié au conducteur comme dispositif d'identification.
- Une fois que le profil d'utilisateur a été changé, un message s'affiche à l'écran.

INFORMATION

Si le système détecte un dispositif défini à un autre profil d'utilisateur, un message contextuel s'affiche.

Appuyer sur [] permet de changer le profil d'utilisateur.

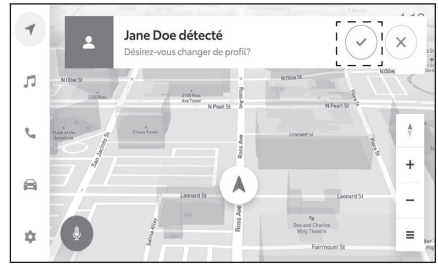

Chargement du profil détecté

Si le système détecte une application Toyota sur un téléphone intelligent qu'un autre utilisateur est en train d'utiliser, le nom du profil détecté apparaîtra sur l'écran. Appuyez sur le nom de profil que vous souhaitez utiliser puis entrez le code NIP pour changer de profil.

- 1 Appuyez sur [] dans le menu principal.
- 2 **À partir de [Profils détectés], sélectionnez le nom du profil d'utilisateur auquel vous voulez changer.**

Appuyez sur [Actualiser] pour mettre à jour la liste de profils.

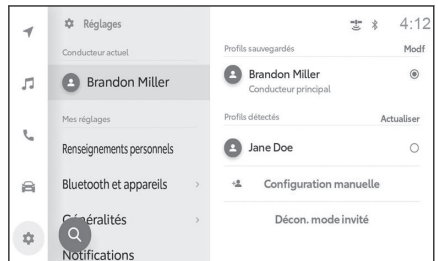

- 3 **Entrez le code NIP.**

- Entrez le code NIP défini sur l'application Toyota lorsque le compte Toyota a été créé.
- Une fois que le profil a été modifié, un message s'affichera à l'écran.

2-1. Configuration initiale du système de multimédia

4 Pour enregistrer le profil dans le véhicule, appuyez [Continuer].

- Le profil chargé peut être enregistré dans le véhicule en tant que conducteur principal ou conducteur secondaire.
- Si vous ne souhaitez pas enregistrer le profil sur ce véhicule, vous pouvez l'utiliser temporairement.

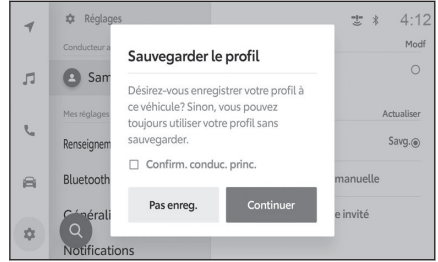



Modification de divers réglages

Les divers réglages concernant le système de multimédia et le véhicule peuvent être modifiés.

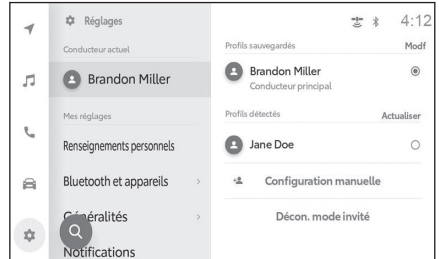
- 1 Appuyez sur [] dans le menu principal.
- 2 Sélectionnez l'élément souhaité.



Réglage	Description
"Conducteur actuel"	
[](Nom du profil utilisateur)	Affiche le nom du profil d'utilisateur actuel. Appuyer sur le profil vous permet de changer ou d'enregistrer un profil d'utilisateur.(→ P.47)
[][Invité]	
"Mes réglages"	
[Renseignements personnels]	Enregistrer un appareil afin d'identifier le conducteur.(→ P.48)
[Bluetooth et appareils]	Enregistrer ou modifier un dispositif Bluetooth®.(→ P.75)
[Généralités]	Modifier les réglages de l'horloge, de la langue d'affichage et d'autres réglages multimédias généraux.(→ P.50)
[Notifications]	Modifier la mise à jour du logiciel et autres réglages de notification.(→ P.52)
[Wi-Fi]	Configurer les réglages Wi-Fi®.(→ P.71)
[Affichage]	Régler le contraste et la luminosité, etc. de l'écran.(→ P.53)
[Son et multimédia]	Modifier les réglages vocaux du système et les réglages de la radio.(→ P.55)
[Navigation]	Modifier les réglages concernant l'affichage de la carte et le guidage d'itinéraire.(→ P.68,70)
[Voix et recherche]	Modifier le réglage concernant l'assistant intelligent.(→ P.59)
"Véhicule"	

2-2. Différents paramètres

Réglage	Description
[Personnalisation du véhicule]* ¹	Réglages pour le verrouillage des portes, les lumières, l'écran multifonctionnel, etc.
[Infos sur concess.]	Ajouter, modifier ou supprimer les informations du concessionnaire.(→ P.60)
[Information et sécurité]	Modifier les réglages relatives à la sécurité et à la confidentialité.(→ P.61)
[Mise à jour logicielle]	Vérifier et mettre à jour les informations du logiciel.(→ P.63)
[Applis]	Réinstaller des applications et lier le véhicule.(→ P.78)



INFORMATION

Pour des raisons de sécurité, certaines fonctions ne peuvent pas être utilisées lorsque le véhicule est en mouvement.

*1 : Reportez-vous au "MANUEL DU PROPRIÉTAIRE" du véhicule.

Modifier et enregistrer un profil d'utilisateur*1

Le profil d'utilisateur peut être enregistré ou modifié. En enregistrant un profil d'utilisateur, les réglages multimédia et d'autres réglages de véhicule individuels peuvent être sauvegardés en tant que profil pour chaque conducteur.

- 1 Appuyez sur [] dans le menu principal.
- 2 Appuyez sur [] (nom du profil) ou [] [Invité] dans le sous-menu.
- 3 Sélectionnez l'élément souhaité.

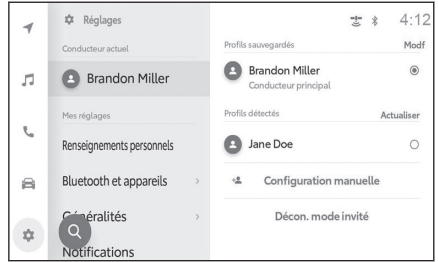

Réglage	Description
[Commencer]	Si le profil de l'utilisateur principal n'a pas été enregistré, l'enregistrement du profil démarrera.(→ P.41)
[Profils sauvegardés]	Les profils utilisateurs enregistrés sur le véhicule sont affichés dans une liste. Appuyez sur le profil que vous souhaitez utiliser puis entrez le code NIP pour modifier le profil. Taper [Modf] vous permet de supprimer des profils enregistrés. Le profil est toujours sauvegardé sur l'infonuagique de Toyota, conservant tous les réglages et les informations de personnalisation. Jusqu'à trois profils d'utilisateur peuvent être enregistrés sur le véhicule.
[Profils détectés]	Si le système détecte une application Toyota sur un téléphone intelligent qu'un autre utilisateur est en train d'utiliser, le nom du profil détecté apparaîtra sur l'écran. Appuyez sur le nom de profil que vous souhaitez utiliser puis entrez le code NIP pour modifier le profil. Appuyez sur [Actualiser] pour mettre à jour la liste de profils. Actualise manuellement la liste de profils détectés, lorsqu'un appareil Bluetooth® n'a pas été trouvé dans la liste.
[+  Configuration manuelle]	Enregistrer manuellement un nouveau profil d'utilisateur. Vous pouvez enregistrer un profil d'utilisateur en entrant votre identifiant de compte et mot de passe Toyota.
[Décon. mode invité]	Se déconnecter du profil utilisateur actuel pour passer en mode Invité. Cette fonction peut être utilisée pour le Voiturier afin de protéger les informations personnelles.

INFORMATION

Pour des raisons de sécurité, ces réglages ne sont pas accessibles lorsque le véhicule est en mouvement.

*1 : Cette fonction n'est pas disponible dans certains pays ou zones.

Configuration de la façon d'identifier un conducteur

Configurez un dispositif pour identifier un conducteur. Lorsque le contact du moteur est placé sur ACC ou sur ON et qu'un dispositif enregistré est détecté, le profil auquel le dispositif est affecté est automatiquement chargé. Vous pouvez sélectionner un smartphone et une clé intelligente comme dispositif à enregistrer.

- 1 Appuyez sur [] dans le menu principal.
- 2 Appuyez sur [Renseignements personnels] dans le sous-menu.
- 3 Sélectionnez l'élément souhaité.

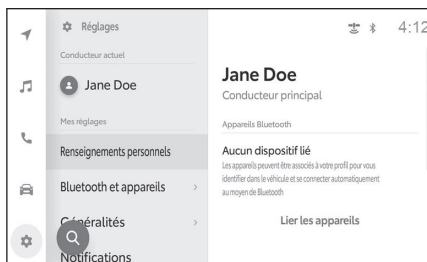

Réglage	Description
"Nom de profil"	Le nom du profil utilisateur est affiché.
"Appareils Bluetooth"	L'identification du conducteur est effectuée au moyen d'un téléphone intelligent ou d'un autre dispositif Bluetooth® et le profil applicable est chargé. Appuyez sur [Lier les appareils] pour enregistrer. (→ P.90)
[Lier la clé]*1*2	L'identification du conducteur est effectuée au moyen de la clé intelligente du véhicule et le profil applicable est chargé.
[Réinitialiser les réglages]	Certains réglages multimédias pour le profil d'utilisateur utilisé seront réinitialisés.
[Supprimer le conducteur]	Le profil sélectionné sera supprimé du véhicule.

Dépannage

En cas de problème avec la fonction de profil utilisateur, vérifiez d'abord le tableau ci-dessous.

Problème	Cause possible	Solution
Incapable de charger le profil enregistré	Le système ne charge pas le profil précédemment enregistré.	Activez le réglage Bluetooth® et assurez-vous que le dispositif est jumelé au système et défini comme dispositif principal.

*1 : Reportez-vous au "MANUEL DU PROPRIÉTAIRE" du véhicule.

*2 : Ne peut pas être utilisé avec les véhicules de flotte comme les voitures de location.

Problème	Cause possible	Solution
Incapable de charger le profil enregistré lorsque le réglage Bluetooth® est activé	Le système ne charge pas le profil précédemment enregistré.	Assurez-vous que le réglage Bluetooth® est activé et que l'application Toyota est exécutée sur le dispositif.
NIP oublié	Le NIP doit être réinitialisé.	Le NIP peut être réinitialisé à l'aide de l'application Toyota.
Incapable d'ajouter un dispositif Bluetooth® à un profil	Le système n'accepte pas le dispositif Bluetooth®, ce qui vous empêche d'ajouter le dispositif à votre profil.	Vérifiez que votre dispositif n'est pas associé à un autre profil de conducteur.
Incapable de détecter le profil	Le système n'affiche pas le profil dans la liste détectée.	Vérifiez que le réglage Bluetooth® de votre dispositif est activé et que l'application Toyota est exécutée sur le dispositif.
Incapable de générer un code QR / d'autorisation	Le système ne charge pas votre code QR ou code d'autorisation manuel.	Vérifiez que la voiture se trouve dans une bonne zone réseau et que la connexion DCM est active.
Impossible de compléter l'enregistrement	Le code QR et d'autorisation manuel sont valides pour une durée limitée de quelques minutes.	Recommencez le processus d'enregistrement en retournant à l'écran précédent et en entrant à nouveau le numéro de téléphone pour obtenir un code QR / code d'autorisation manuel.

Modification des réglages généraux du système de multimédia

Les réglages d'heure, la langue d'affichage et d'autres réglages généraux du système de multimédia peuvent être changés.

- 1 Appuyez sur [] dans le menu principal.
- 2 Appuyez sur [Général] dans le sous-menu.
- 3 Sélectionnez l'élément souhaité.

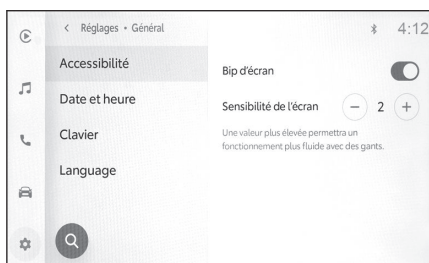

● [Accessibilité]

Réglage	Description
[Bip d'écran]	Activer ou désactiver le son émis lorsque vous appuyez sur l'écran.
[Sensibilité de l'écran]	Ajuster la sensibilité tactile de l'écran.

● [Date et heure]

Réglage	Description
[Régl. date/heure par GPS]* ¹	Utiliser les informations du GPS et les données cartographiques pour régler automatiquement l'heure. Désactiver ce réglage vous permettra de régler l'heure et le fuseau horaire manuellement.
"Heure"	
[24 heures]	Basculer entre l'affichage 24 heures et 12 heures.
[Fuseau horaire]	Lorsque [Régl. date/heure par GPS] est désactivé, vous pouvez régler le fuseau horaire.
[Heure avancée]	Lorsque [Régl. date/heure par GPS] est désactivé, vous pouvez régler l'heure d'été sur [Auto]* ¹ , [Activé], ou [Désactivé].
[Régler l'heure autom.]	Utiliser les informations du GPS pour régler automatiquement l'heure.
[Régler l'heure manuellement]	Lorsque [Régler l'heure autom.] est désactivé, vous pouvez régler l'heure manuellement.
"Date"	

Réglage	Description
[Format]	Change the date display format.

● [Clavier]

Réglage	Description
"Historique"	
[Effacer l'historique des recherches]	Supprimer l'historique de recherche du clavier.

● [Langue et unités]

Réglage	Description
[Langue]	Changer les langues. La langue affichée à l'écran et la langue vocale du système changent.
"Mesures"	
[Configurer automatiquement]	Règle automatiquement les unités d'affichage pour la distance, l'économie de carburant et ainsi de suite.
[Distance] ^{*2}	Lorsque [Configurer automatiquement] est désactivé, vous pouvez régler l'unité d'affichage de la distance manuellement.
[Consommation d'énergie]	Lorsque [Configurer automatiquement] est désactivé, vous pouvez régler l'unité d'affichage d'économie de carburant manuellement.

**INFORMATION**

Réglez la langue d'Apple CarPlay/Android Auto en utilisant le dispositif connecté.

*1 : Avec fonction de navigation

*2 : Selon les modèles

Paramètres des notifications*1

La mise à jour du logiciel et les autres notifications peuvent être modifiées.

- 1 Appuyez sur [] dans le menu principal.
- 2 Appuyez sur [Notifications] dans le sous-menu.
- 3 Sélectionnez l'élément souhaité.

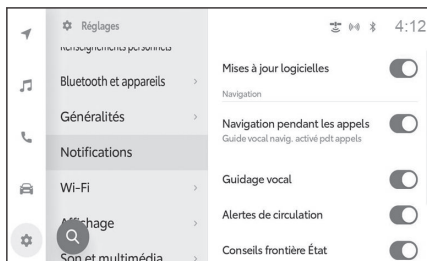

Réglage	Description
[Mises à jour logicielles]	Activez ou désactivez la notification des mises à jour du logiciel.
[Suggestions de véhicules]	Activez ou désactivez la notification des suggestions du système.
[Assistant virtuel]	Activez ou désactivez la notification du service de l'assistant intelligent.
"Navigation"	
[Navigation pendant les appels]	Activez ou désactivez le guidage vocal du système de navigation durant un appel téléphonique.
[Guidage vocal]	Activez ou désactivez le guidage vocal étape par étape.
[Alertes de circulation]	Activez ou désactivez le guidage vocal des informations routières.
[Conseils frontière État]	Activez ou désactivez le guidage vocal vous informant que vous avez traversé une frontière.
[Routes non vérifiées]	Activez ou désactivez le guidage pour les routes non vérifiées.
[Voies HOV/HOT]	Activez ou désactivez le guidage pour les voies réservées aux véhicules à plusieurs passagers/voies à péage à plusieurs passagers.

*1 : Cette fonction n'est pas disponible dans certains pays ou zones.

Modification des réglages d'affichage de l'écran

Le contraste et la luminosité de l'écran peuvent être réglés.

- 1 Appuyez sur [] dans le menu principal.
- 2 Appuyez sur [Affichage] dans le sous-menu.
- 3 Sélectionnez l'élément souhaité.



● [Écran]

Réglage	Description
[Affichage]	Réglez l'activation ou la désactivation de l'affichage de l'écran. Si l'écran est éteint, rien ne sera affiché à l'écran et seul l'audio sera en lecture. Pour afficher l'écran à nouveau, appuyez sur l'écran et appuyez sur le bouton au centre de celui-ci.
"Mode"	
[Automatique]* ¹	Modification automatique de l'écran au mode jour ou nuit selon que le phare avant soit allumé ou éteint.
[Jour (lumière)]	Lorsque [Automatique] est éteint, vous pouvez le modifier manuellement au mode jour.
[Nuit (foncé)]	Lorsque [Automatique] est éteint, vous pouvez le modifier manuellement au mode nuit.
[Luminosité]	Réglez la luminosité de l'écran.
[Contraste]	Réglez l'intensité du contraste de l'écran.

● [Caméra]

Réglage	Description
"Écran de la caméra"	
[Luminosité]	Réglez la luminosité de l'écran.
[Contraste]	Réglez l'intensité du contraste de l'écran.

*1 : Selon la situation, par exemple lorsque vous stationnez, les modes de jour ou de nuit peuvent ne pas changer automatiquement.

INFORMATION

- Même si l'écran est éteint, le GPS continuera de repérer l'emplacement actuel du véhicule.
- Écran
 - Lorsque le bouton du centre s'affiche à l'écran, s'il n'est pas actionné pendant un certain temps, l'écran s'éteint à nouveau.
 - Si un écran contextuel s'affiche, par exemple lorsque la commande de conversation a été pressée, ou si la position du levier de vitesses "R" a été sélectionnée et que la vue de la caméra arrière s'affiche, lorsqu'il est fermé, l'écran s'éteint à nouveau.
 - Si vous touchez l'écran à n'importe quel endroit sauf le bouton du centre, l'écran s'éteint à nouveau.

Modification des réglages du son et des supports

Modifier les réglages du volume vocal du système et de la source audio.

- 1 Appuyez sur [] dans le menu principal.
- 2 Appuyez sur [Son et multimédia] dans le sous-menu.
- 3 Sélectionnez l'élément souhaité.

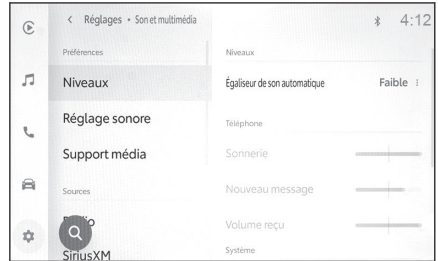

● [Niveaux]

Réglage	Description
"Niveaux"	
[Égaliseur de son automatique]	Select the automatically adjust for the volume in accordance with the vehicle's speed.
"Téléphone"	
[Sonnerie]	Règle le volume de l'appel entrant.
[Nouveau message]	Règle le volume lorsque vous recevez un message.
[Volume reçu]	Règle le volume du récepteur.
"Système"	
[Voix du système]	Règle le volume du système.
[Assistance à la conduite] ^{*1}	Règle le volume lorsque l'assistance au stationnement intuitive détecte un obstacle.

● [Réglage sonore]

Réglage	Description
"Égalisateur"	
[Aigus]	Règle le niveau des aigus.
[Moyens]	Règle le niveau du milieu de gamme.
[Graves]	Règle le niveau des graves.

2-7. Réglages du son et des supports

Réglage	Description
[Balance et fondu]	Règle l'atténuateur et la balance en déplaçant []. Appuyez sur [Recentrer] pour retourner au centre.

● [Support média]

Réglage	Description
"Généralités"	
[Source par défaut] ^{*2}	Source privilégiée pour la recherche de Lecture en continu intégrée par l'Assistant intelligent.
[Afficher la pochette]	Affiche les représentations de pochettes d'albums de musique.

● [Radio]

Réglage	Description
"Radio"	
[Afficher les infos FM]	Affiche le texte RDS (Système de données radio).
[HD Radio FM]	Reçoit la radio HD dans toutes les bandes de fréquences de la radio FM.
[HD Radio AM]	Reçoit la radio HD dans toutes les bandes de fréquences de la radio AM.
[Effacer l'historique des stations de radio]	Efface l'historique de réception AM et FM.
"Base de données Gracenote"	
[Améliorer les métadonnées et les illustrations]	Utilise la technologie de reconnaissance radio Gracenote®. <ul style="list-style-type: none"> ● Affiche les loges des favoris et la liste des stations. ● Modifier les noms des catégories de la liste des stations. ● Met à jour automatiquement la liste des stations.

● [SiriusXM]^{*2}

Réglage	Description
"Renseignements sur le compte"	
[Actif] ou [0 abonnement]	Affiche l'état du contrat actuel. Si le service ne peut être utilisé, contactez le centre de clientèle par rapport à ce qui est affiché à l'écran.

Réglage	Description
"Préférences"	
[Notifications]	Affiche les notifications de SiriusXM Radio.
[Bloq. cont. explic.]	Bloque des chaînes désignées nuisibles.
[Syntonisation au début]	Effectue la lecture depuis le début du titre lorsqu'une chaîne de musique est sélectionnée.
[Effacer l'historique d'écoute]	Efface l'historique de réception SiriusXM Radio.

● [Sports]^{*2}

Réglage	Description
[Sports]	Notifications du début de matchs impliquant des équipes sportives enregistrées parmi les favoris.
[NFL]	Appuyez sur [Modf] pour enregistrer votre équipe favorite de la NFL.
[MLB]	Appuyez sur [Modf] pour enregistrer votre équipe favorite de la LBM.
[NBA]	Appuyez sur [Modf] pour enregistrer votre équipe favorite de la NBA.
[NHL]	Appuyez sur [Modf] pour enregistrer votre équipe favorite de la NHL.
[Football universitaire]	Appuyez sur [Modf] pour enregistrer votre équipe de football collégial favorite.
[Basket-ball universitaire]	Appuyez sur [Modf] pour enregistrer votre équipe de basketball collégial favorite.

● [Musique]^{*2}

Réglage	Description
[Artistes et chansons]	Notification lorsqu'un artiste ou une chanson enregistré comme favori joue sur SiriusXM Radio.
[Modf]	Supprime un artiste ou une chanson.
[Supprimer tout]	Supprime tous les artistes ou chansons enregistrés comme favoris.

● [Assistance et soutien]^{*2}

2-7. Réglages du son et des supports

Réglage	Description
[Contact]	Affiche le numéro du service à la clientèle de SiriusXM Radio. Appuyez sur le numéro pour appeler directement.
[Radio ID]	Les informations de l'identifiant radio requises lorsque vous appelez le service à la clientèle de SiriusXM Radio s'affichent.
[Version]	Les informations relatives à la version sont affichées.

INFORMATION

Tourner le bouton [VOL ] pendant le guidage vocal du système règle le volume du guidage vocal.

*1 : Selon les modèles

*2 : Cette fonction n'est pas disponible dans certains pays ou zones.

Modification des réglages de commande vocale

Les réglages liés à la fonction de reconnaissance vocale peuvent être changés.

- 1 Appuyez sur [] dans le menu principal.
- 2 Appuyez sur [Voix et recherche] dans le sous-menu.
- 3 Sélectionnez l'élément souhaité.

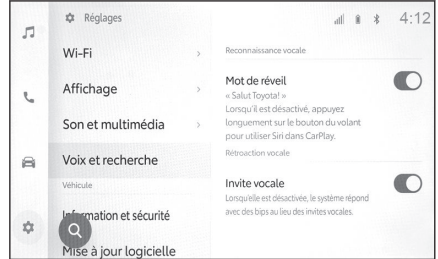





Réglage	Description
"Reconnaissance vocale"	
[Mot de réveil]	Activez ou désactivez la commande vocale en disant le mot d'activation.
"Rétroaction vocale"	
[Invite vocale]	Activer ou désactiver les instructions vocales.

Configuration des coordonnées du concessionnaire*1

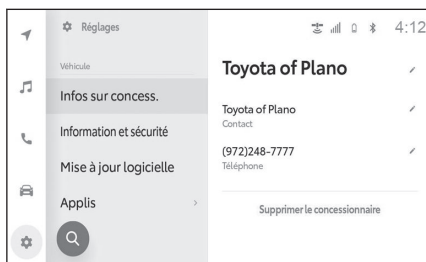
Vous pouvez enregistrer et supprimer les coordonnées du concessionnaire. Enregistrer les coordonnées du concessionnaire où vous faites entretenir votre véhicule vous permet de contacter le concessionnaire à partir de l'écran de réglages lorsque vous voulez réserver un service.

- 1 Appuyez sur [] dans le menu principal.
- 2 Appuyez sur [Infos sur concess.] dans le sous-menu.
- 3 Sélectionnez l'élément souhaité.



Réglage	Description
[Ajouter un concessionnaire]	Enregistre le concessionnaire préféré, le nom de contact et le numéro de téléphone.
"Nom du concessionnaire"	Affiche le nom du concessionnaire enregistré. Appuyer sur [] permet de modifier les informations.
"Nom du contact"	Affiche le nom de contact enregistré. Appuyer sur [] permet de modifier les informations.
"Numéro de téléphone"	Affiche le numéro de téléphone enregistré. Appuyer sur [] permet de modifier les informations.
[Supprimer le concessionnaire]	Supprime les coordonnées du concessionnaire.

*1 : Cette fonction n'est pas disponible dans certains pays ou zones.

Modification des réglages de sécurité

Les réglages relatifs à la sécurité et à la confidentialité peuvent être modifiés.

- 1 Appuyez sur [] dans le menu principal.
- 2 Appuyez sur [Information et sécurité] dans le sous-menu.
- 3 Sélectionnez l'élément souhaité.

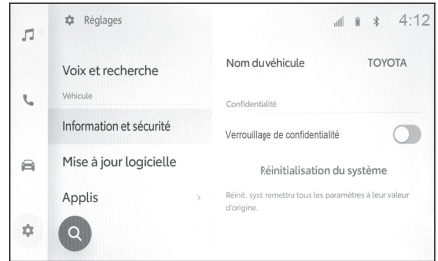

Réglage	Description
[Nom du véhicule]	Affiche le nom du système (nom du véhicule). Il s'agit du nom de l'appareil affiché lorsque vous recherchez un Bluetooth® appareil à partir d'un périphérique externe. Vous pouvez le nom en tapant dessus.
"Confidentialité"	
[Verrouillage de confidentialité]	Activez le verrouillage de sécurité protégé par mot de passe afin de protéger les renseignements personnels. Lorsqu'il est activé, la saisie du mot de passe sera requise lors du remplacement de la batterie ou lorsque le système de multimédia est retiré du véhicule.
[Réinit. MdP verr. confidentité]	Réinitialisez le mot de passe défini pour le verrouillage de sécurité.
[Réinitialisation du système]	Réinitialisez toutes les données du système et restaurez les réglages aux valeurs par défaut.

INFORMATION

La communication peut être coupée après la réinitialisation du système. Dans ce cas, redémarrez le système.

— Liens connexes —

[Redémarrage du système\(P. 12\)](#)

Réglage du mécanisme de verrouillage

- 1 Appuyez sur [] dans le menu principal.

- 2 Appuyez sur [Information et sécurité] dans le sous-menu.
- 3 Touch [Verrouillage de confidentialité].
- 4 Appuyez sur [OK].
- 5 Entrez un mot de passe qui contient entre 4 et 15 caractères alphanumériques.
- 6 Entrez à nouveau votre mot de passe.

Un message s'affiche et le mécanisme de verrouillage est activé.

INFORMATION

- Après avoir défini un mot de passe, si le système est réinitialisé après que la batterie a été remplacée ou le système de multimédia est enlevé du véhicule, un mot de passe pour utiliser le système de multimédia doit être saisi. Entrez le mot de passe que vous avez défini.
- Si le mot de passe est entré incorrectement un certain nombre de fois, vous ne pourrez plus entrer de mot de passe. Si cela se produit, demandez à votre concessionnaire Toyota de déverrouiller le système ou réinitialisez-le en appuyant sur [Réinitialisation du système].
- Pour assurer la sécurité, n'utilisez pas le même mot de passe à plusieurs reprises ou un mot qui peut être trouvé dans le dictionnaire lors de la configuration d'un mot de passe.

Mise à jour et vérification des informations du logiciel^{*1}

Vérifier et mettre à jour les informations du logiciel. Le logiciel est mis à jour afin d'améliorer les fonctions et opérations du système de multimédia pour une utilisation plus agréable.

- 1 Appuyez sur [] dans le menu principal.
- 2 Appuyez sur [Mise à jour logicielle] dans le sous-menu.
- 3 Sélectionnez l'élément souhaité.

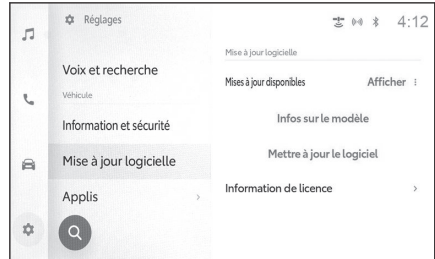

Réglage	Description
"Mise à jour logicielle"	
[Mises à jour disponibles]	Appuyez sur [Afficher] pour vérifier les informations de mise à jour du logiciel. Après avoir vérifié si une mise à jour est disponible et le contenu de celle-ci, les données à jour peuvent être téléchargées et la mise à jour du logiciel peut être installée. S'il n'y a aucune donnée à jour de disponible, "Aucune mise à jour disponible" s'affichera.
[Infos sur le modèle]	Vérifiez la version actuelle du logiciel etc.
[Mettre à jour le logiciel]	Mise à jour du logiciel. Ceci ne s'affichera pas s'il n'y a aucune donnée de mise à jour disponible.
[Exporter les données vers la mémoire USB]	Copiez les informations du véhicule pour mettre à jour le logiciel de la clé USB. Téléchargez les données de mise à jour à partir du site portail de l'utilisateur selon les informations écrites sur la clé USB et mettez à jour le logiciel pour le système de multimédia.(→ P.65) Ce réglage ne s'affichera pas si la clé USB n'est pas insérée dans le port USB.
[Historique]	Vérifiez l'historique des mises à jour du logiciel. Ce réglage ne s'affichera pas s'il n'y a aucun historique de mise à jour.
[Information de licence]	Vérifiez les informations concernant la licence du logiciel.

Mise à jour du logiciel

*1 : Cette fonction n'est pas disponible dans certains pays ou zones.

Utilisez l'une des méthodes suivantes pour mettre à jour le logiciel:

- **Mettez à jour le logiciel au moyen du module de communication de données (DCM)**
- **Mettez à jour le logiciel au moyen de Wi-Fi®**
- **Mettez à jour le logiciel au moyen de la clé USB à mémoire flash**

INFORMATION

- Les données cartographiques ne peuvent pas être mises à jour en utilisant ce service.
- Certaines opérations ne peuvent pas être effectuées lorsque le logiciel est mis à jour.
- Si vous avez des questions, contactez votre concessionnaire Toyota.

NOTE

- Pour mettre à jour le logiciel au moyen d'une clé USB à mémoire flash, une clé USB à mémoire flash qui possède plus de 4 Go d'espace libre et un ordinateur qui peut se connecter à Internet sont requis. Veuillez noter que les frais de communication peuvent être élevés en fonction de votre environnement informatique.
- Mettez à jour le logiciel à vos propres risques.
- Le logiciel ne peut pas être restauré à la version précédente une fois qu'il a été mis à jour.
- Le logiciel de mise à jour peut uniquement être utilisé sur ce système. Il ne peut pas être utilisé sur tout autre dispositif.
- En fonction du contenu de la mise à jour de logiciel, certains réglages peuvent être réinitialisés. Si cela se produit, reconfigurez les réglages applicables après que le logiciel a été mis à jour.
- Bien que vous puissiez utiliser les fonctions de base durant la mise à jour de logiciel, le fonctionnement peut être lent. Si possible, n'utilisez pas le système.
- Après la mise à jour du logiciel, le serveur de distribution de Toyota Motor Corporation sera automatiquement avisé que la mise à jour a été complétée. Veuillez noter que Toyota Motor Corporation n'utilise pas l'information qu'elle reçoit dans un but autre que les mises à jour de logiciel. Des frais de communication peuvent vous être facturés en fonction de votre abonnement.

Mise à jour du logiciel à l'aide du DCM ou Wi-Fi®*2

Ce système accède régulièrement au serveur de distribution pour rechercher des mises à jour du logiciel.

1. Appuyez [] sur la notification de mise à jour du logiciel.
2. Suivez les instructions à l'écran pour vérifier et accepter le contenu et les conditions de la mise à jour.
 - Le téléchargement des données de la mise à jour commencera. Une fois que les données ont été téléchargées, l'installation commencera. (Ceci prendra de 10 à 15 minutes)
 - Le temps requis pour le téléchargement et l'installation peut augmenter en fonction de l'environnement de communication. Si vous placez le contact

*2: Cette fonction n'est pas disponible dans certains pays ou zones.

du moteur en position d'arrêt pendant l'installation du logiciel, l'installation reprendra au prochain démarrage du véhicule.

- Une fois la mise à jour terminée, un message s'affiche à l'écran.
- Si le système doit être redémarré, un message s'affichera. Taper sur **[Oui]** redémarre le système.
- Pour vérifier l'historique des mises à jour du logiciel, appuyez sur **[Historique]** sur l'écran de l'historique des mises à jour du logiciel.

■ Mise à jour manuelle du logiciel

1. Appuyez sur [] dans le menu principal.
2. Appuyez sur **[Mise à jour logicielle]** dans le sous-menu.
3. Appuyez sur **[Afficher]** de "Mises à jour disponibles".
4. Suivez les instructions à l'écran pour vérifier et accepter le contenu et les conditions de la mise à jour.
 - Le téléchargement des données de la mise à jour commencera. Une fois que les données ont été téléchargées, l'installation commencera. (Ceci prendra de 10 à 15 minutes)
 - Le temps requis pour le téléchargement et l'installation peut augmenter en fonction de l'environnement de communication. Si vous placez le contact du moteur en position d'arrêt pendant l'installation du logiciel, l'installation reprendra au prochain démarrage du véhicule.
 - Une fois la mise à jour terminée, un message s'affiche à l'écran.
 - Si le système doit être redémarré, un message s'affichera. Taper sur **[Oui]** redémarre le système.
 - Pour vérifier l'historique des mises à jour du logiciel, appuyez sur **[Historique]** sur l'écran de l'historique des mises à jour du logiciel.



INFORMATION

- Si des données de mise à jour critiques sont disponibles sur le serveur de distribution, un message s'affichera. Appuyez sur **[OK]** pour télécharger les données de mise à jour.
- Les conditions suivantes doivent être remplies afin d'utiliser Wi-Fi® pour mettre à jour le logiciel:
 - Le système doit être connecté à un point d'accès Wi-Fi® (p. ex. le domicile, le travail, etc.)
 - Le véhicule doit être à un emplacement où il peut avoir accès Wi-Fi®
 - Les paramètres de communication doivent être réglés sur **[Wi-Fi]**
- Un processus de mise à jour USB peut être utilisé si une mise à jour par DCM ou par Wi-Fi® n'est pas possible.

Mise à jour du logiciel à l'aide d'une clé USB^{*3}

■ Copie des données de mise à jour vers une clé USB

1. Appuyez sur [] dans le menu principal.
2. Appuyez sur **[Mise à jour logicielle]** dans le sous-menu.

*3 : Cette fonction n'est pas disponible dans certains pays ou zones.

2-9. Paramètres du véhicule

3. Insérez la clé USB dans le port USB du véhicule.
4. Appuyez sur [**Exporter les données vers la mémoire USB**].
Les informations du véhicule pour mettre à jour le logiciel sont copiées vers la clé USB.
5. Appuyez sur [**OK**] pour retirer la clé USB.
6. Insérez la clé USB contenant les informations copiées du véhicule dans le port USB d'un ordinateur.
7. Sur l'ordinateur, allez au site portail de l'utilisateur (<https://www.toyota.com/firmware-updates>) et téléchargez les données de mise à jour sur l'ordinateur.
 - Les données de mise à jour seront téléchargées en fonction des informations du véhicule inscrites sur la clé USB.
 - Si vous ne trouvez aucune donnée de mise à jour, cela veut dire qu'il n'y a actuellement aucune donnée de mise à jour disponible pour le système en question. Les données de mise à jour sont publiées au besoin.
8. Copiez les données de mise à jour téléchargées sur l'ordinateur vers une clé USB.
Sauvegardez les données de mise à jour dans le répertoire racine de la clé USB. Si les données de mise à jour sont sauvegardées dans le dossier qui a été créé, le logiciel de mise à jour ne pourra pas être chargé.
9. Une fois que la copie des données de mise à jour est complétée, retirez la clé USB.

INFORMATION

Les informations du véhicule inscrites sur la clé USB sont également requises lors de la mise à jour du logiciel sur ce système, alors ne supprimez pas les informations du véhicule sur la clé USB jusqu'à ce que la mise à jour soit complétée.

■ Mise à jour du logiciel

1. Appuyez sur [] dans le menu principal.
2. Appuyez sur [**Mise à jour logicielle**] dans le sous-menu.
3. Insérez la clé USB contenant les données de mise à jour copiées dans le port USB du véhicule.
4. Appuyez sur [**Mettre à jour le logiciel**].
5. Suivez les instructions à l'écran pour vérifier et accepter le contenu et les conditions de la mise à jour.
 - Les données de mise à jour sont copiées et l'installation commence. (Ceci prendra de 10 à 15 minutes)
 - Une fois que l'installation est terminée, un message s'affiche indiquant que la mise à jour est complétée.
 - Laissez la clé USB connectée si le système doit être redémarré. Un message s'affiche quand le redémarrage est prêt. Taper sur [**Oui**] redémarre le système.
6. Retirez la clé USB.
 - Pour vérifier l'historique des mises à jour du logiciel, appuyez sur [**Historique**] sur l'écran de l'historique des mises à jour du logiciel.

- Si la mise à jour du logiciel a été effectuée hors ligne, des données de rapport réalisation de la mise à jour sont créées sur la clé USB. Il est nécessaire de télécharger les données de rapport de réalisation de la mise à jour sur le site portail.

⚠ NOTE

Ne retirez pas la clé USB pendant la mise à jour du logiciel.

— Liens connexes —

[Connexion d'un dispositif via le port USB\(P. 29\)](#)

Modification des réglages des détails de carte

- 1 Appuyez sur [] dans le menu principal.
- 2 Appuyez sur [Navigation] dans le sous-menu.
- 3 Appuyez sur [Détails de la carte].
- 4 Sélectionnez l'élément souhaité.

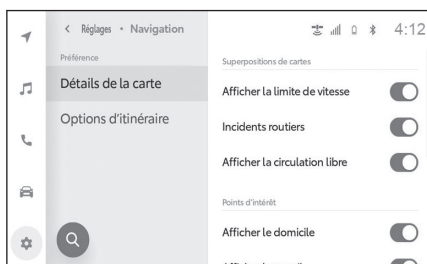

Réglage	Description
"Superpositions de cartes"	
[Afficher la limite de vitesse]	Active/désactive l'information concernant la limite de vitesse.
[Incidents routiers]	Active/désactive l'affichage de l'écran des incidents routiers.
[Afficher la circulation libre]	Active/désactive l'affichage d'une flèche pour la circulation fluide.
"Points d'intérêt"	
[Afficher le domicile]	Active/désactive l'icône de l'affichage d'accueil.*1
[Afficher le travail]	Active/désactive l'icône de l'affichage du lieu de travail.*1
[Afficher les favoris]	Active/désactive l'icône de l'affichage des favoris.
[Afficher le station. à prox.]	Active/désactive l'icône de l'affichage des stationnements à proximité.
[Étalonner la carte]	Ajuste manuellement la position du repère de position actuelle.

Étalonnage de la position/direction

Pendant la conduite, le repère de position actuelle est automatiquement corrigé par les signaux GPS. Si la réception GPS est mauvaise à l'emplacement actuel, il est possible de régler manuellement le repère de position actuelle.

- 1 Affichez l'écran des réglages des détails cartographiques.
- 2 Appuyez sur [Étalonner la carte].

*1 : Le domicile et le lieu de travail doivent être ajoutés par l'entremise de l'application Toyota.

- 3 **Faites défiler la carte jusqu'au point souhaité.**



- 4 **Tapez ou maintenez enfoncé [] pour changer la direction.**
- 5 **Appuyez sur [Sauvegarder].**
[Réin.]: Ramène le repère de position actuelle à sa position précédente.

Modification des réglages d'option d'itinéraire

- 1 Appuyez sur [] dans le menu principal.
- 2 Appuyez sur [Navigation] dans le sous-menu.
- 3 Appuyez sur [Options d'itinéraire].
- 4 Sélectionnez l'élément souhaité.

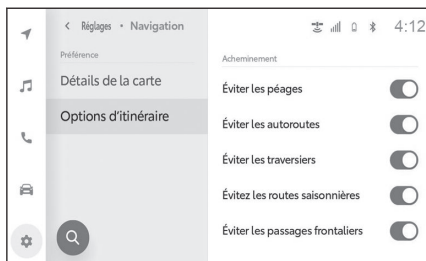

Réglage	Description
[Éviter les péages]	Permet d'éviter les itinéraires avec des routes à péage.
[Éviter les autoroutes]	Permet d'éviter les itinéraires avec des autoroutes.
[Éviter les traversiers]	Permet d'éviter les itinéraires avec des traversiers.
[Évitez les routes saisonnières]	Permet d'éviter les itinéraires avec des routes à restriction saisonnière.
[Éviter les passages frontaliers]	Permet d'éviter les itinéraires transfrontaliers.

Modification du réglage Wi-Fi®

Modifie les réglages Wi-Fi®.

- 1 Appuyez sur [] dans le menu principal.
- 2 Appuyez sur le sous-menu [Wi-Fi] > [Wi-Fi] dans cet ordre.
- 3 Sélectionnez l'élément souhaité.



● "Réglages Wi-Fi"

Réglage	Description
[Wi-Fi]	Active ou désactive la fonction Wi-Fi®.

- Un message peut être affiché en fonction des réglages du système de multimédia. Effectuez l'opération selon les indications à l'écran.
- L'activation de [Wi-Fi] affiche les réseaux disponibles à proximité.
- La désactivation de [Wi-Fi] déconnecte la connexion Wi-Fi®.

● "Réseaux disponibles" ("Réseaux disponibles" s'affichera lorsque [Wi-Fi] est activé.)

Réglage	Description
Nom du réseau auquel se connecter (Réseau SSID)	Se connecte au réseau que vous avez tapé.
Nom du réseau à afficher (réseau SSID) []	Affiche l'écran d'informations sur le réseau.

- Le nom de réseau peut s'afficher en double lorsque plus d'une adresse MAC partage le même réseau.
- Un maximum de 30 réseaux peuvent être affichés. La liste est mise à jour automatiquement toutes les six secondes.
- Si des dispositifs utilisent le même nom de réseau (identifiant SSID), il ne peut pas identifier le dispositif à utiliser. Si vous utilisez plusieurs appareils, utilisez des noms de réseau (Réseaux SSID) différents pour chacun.

● Affichage des informations du réseau (s'affiche lorsque vous appuyez sur [] pour le nom du réseau.)

Réglage	Description
[Connex. auto]*1	Active ou désactive le réglage de connexion automatique lors de la recherche de réseaux.
"SSID du réseau"	Affiche le nom du réseau (SSID).

Réglage	Description
"Adresse MAC"	Affiche l'adresse MAC du réseau.
"Sécurité"	Affiche le protocole de sécurité du réseau.
"Bande de fréquences"	Affiche la fréquence du réseau.
[Oubliez ce réseau]^{*1}	Supprimer l'historique de connexion du réseau sélectionné dans le système de multimédia. Le réseau supprimé sera reconnu comme un réseau n'ayant jamais été connecté au système auparavant.

- **[Oubliez ce réseau]** ne déconnecte pas la connexion au réseau Wi-Fi® actuel. Les informations réseau ne seront pas mémorisées et ne reconnecteront pas à ce réseau Wi-Fi® lors du redémarrage du Wi-Fi®.

INFORMATION

- L'historique des connexion réseau conserve jusqu'à 20 éléments, en supprimant le plus ancien lorsqu'un nouveau élément est sauvegardé.
- Les réseaux non sécurisés ne sont pas enregistrés dans l'historique de connexion au réseau.

Liens connexes

[Précautions lors de l'utilisation de dispositifs Wi-Fi®\(P. 92\)](#)

[Connexion à un réseau au moyen du Wi-Fi®\(P. 94\)](#)

^{*1} : Seuls les réseaux ayant un historique de connexion au système de multimédia sont affichés.

Réglage du point d'accès Wi-Fi®

Les réglages du point d'accès peuvent être modifiés via la fonction Hotspot Wi-Fi®. L'utilisation de cette fonction nécessite un abonnement Wi-Fi® Hotspot fourni par le fournisseur Wi-Fi®.

Contactez votre concessionnaire Toyota pour plus de détails.

Cette fonction n'est pas disponible dans certains pays ou zones.



INFORMATION

- Ne peut pas être utilisé si la fonction Wi-Fi® est activée.
- Un total de dix dispositifs Wi-Fi® (cinq utilisant 2,4 GHz et cinq utilisant 5 GHz) peuvent être connectés. Il est recommandé de connecter jusqu'à cinq appareils à la fois pour des performances optimales. En cas de connexion sans fil à Apple CarPlay ou Android Auto, la limite est de cinq dispositifs utilisant 2,4 GHz.

- 1 Appuyez sur [] dans le menu principal.
- 2 Appuyez sur le sous-menu [Wi-Fi] > [Partage de connexion] dans cet ordre.
- 3 Sélectionnez l'élément souhaité.

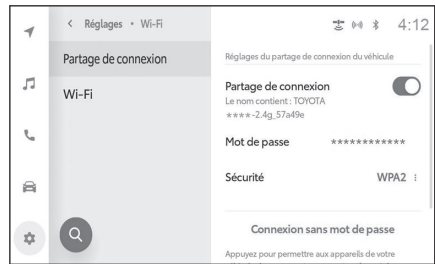

- "Réglages du partage de connexion du véhicule"

Réglage	Description
[Partage de connexion]	Active ou désactive la fonction d'accès sans fil Wi-Fi®.
[Mot de passe]* ¹	Change le mot de passe du point d'accès.
[Sécurité]* ¹	Change le protocole de sécurité pour le point d'accès.
[Connexion sans mot de passe]* ¹	<p>Accepte les connexions au point d'accès avec la configuration simple.</p> <ul style="list-style-type: none"> • Aucune sélection ne peut être effectuée lorsque le nombre maximum de dispositifs est déjà connecté. • Ceci ne peut pas être sélectionné si la durée d'acceptation est dépassée. • Ceci est uniquement destiné aux dispositifs pris en charge par WPS.

- Un message peut être affiché en fonction des réglages du système de multimédia. Effectuez l'opération selon les indications à l'écran.

INFORMATION

- Lorsque vous modifiez le réglage, la fonction Hotspot Wi-Fi® doit être redémarrée. Tous les dispositifs connectés via Wi-Fi® seront déconnectés.
- Les lignes directrices suivantes sont recommandées lors de la configuration d'un mot de passe pour empêcher un tiers d'obtenir un accès non autorisé..
 - Utilisez au moins 13 caractères
 - Utilisez une combinaison de lettres et de chiffres
 - Changez-le régulièrement
 - Si le mot de passe est mis par écrit, ne le laissez-pas bien en vue
 - Ne réutilisez pas le même mot de passe ou n'utilisez pas un mot de passe similaire
 - N'utilisez pas le nom du véhicule ou le numéro de plaque d'immatriculation ou un mot commun qui peut être trouvé dans le dictionnaire ou autre
 - Ne remplacez pas des lettres de mots communs du dictionnaire d'une façon qui serait facile à deviner (par exemple, utiliser "c@t" plutôt que "cat")

— Liens connexes —

[Précautions lors de l'utilisation de dispositifs Wi-Fi®\(P. 92\)](#)

[Établir une connexion au Wi-Fi® Hotspot\(P. 97\)](#)

[Vue d'ensemble du fonctionnement\(P. 188\)](#)

*1 : Ceci sera uniquement affiché lorsque le [Partage de connexion] est activé.

Réglage des dispositifs Bluetooth®

Comment utiliser le système multimédia et régler le dispositif Bluetooth® connecté.

INFORMATION

- Les détails des réglages sont définis séparément pour chaque dispositif Bluetooth® individuel.
- L'audio peut sauter si la téléphonie mains libres est sélectionnée lors de la lecture de l'audio Bluetooth®.
- En fonction du modèle de dispositif Bluetooth®, il peut être nécessaire d'effectuer les opérations sur le dispositif Bluetooth®.
- Un dispositif Bluetooth® ne peut pas être sélectionné durant un appel d'urgence.
- Les réglages ne peuvent pas être sélectionnés pendant la conduite.
- Les réglages peuvent ne pas pouvoir être sélectionnés en fonction de l'état du dispositif Bluetooth®.

- 1 Appuyez sur [] dans le menu principal.
- 2 Appuyez sur [Bluetooth et appareils] dans le sous-menu.
- 3 Appuyez sur le dispositif Bluetooth® à configurer dans le sous-menu.
Rien ne s'affichera à moins qu'un dispositif Bluetooth® ne soit enregistré.
- 4 Sélectionnez l'élément souhaité.

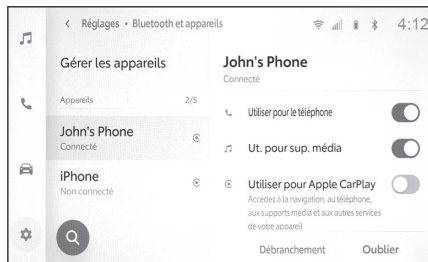

Réglage	Description
[Utiliser pour le téléphone]	Active ou désactive la fonction d'appel mains libres.*1
[Ut. pour sup. média]	Active ou désactive la fonction audio.*1
[Utiliser pour Apple CarPlay]	Active ou désactive la fonction Apple CarPlay.*1
[Utiliser pour Android Auto]	Active ou désactive la fonction Android Auto.*1

● "Généralités"

Réglage	Description
[Trier les contacts par]	L'affichage des noms enregistrés dans vos contacts peut être modifiée de la façon suivante. <ul style="list-style-type: none"> • Trier les contacts par le prénom. • Trier les contacts par le nom de famille.

Réglage	Description
[Ne pas déranger]	<p>Les réglages suivants sont disponibles pour la téléphonie mains libres pour les appels entrants.*²</p> <ul style="list-style-type: none"> • Réglez sur [Désactivé] pour activer la notification par sonnerie et affichage. • Réglez sur [Silencieux] pour désactiver la notification par sonnerie. • Réglez sur [Activé] pour refuser les appels entrants et désactiver la notification audio et visuelle. <p>Il ne peut pas être utilisé pour la fonction de téléphone d'Apple CarPlay et d'Android Auto. Lorsque Android Auto est connecté, il ne peut pas être utilisé pour la fonction mains libres du multimédia.</p>
[Lecture automatique des messages]	Active ou désactive la fonction de dictée de message automatisée.
[Effacer l'historique des appels]	Supprime les données historiques de l'appel mains libres.* ³

● "Synchronisation"

Réglage	Description
[Synchronisation des contacts]	<p>Active ou désactive le transfert automatique des contacts, des favoris et de l'historique dans le système de multimédia.</p> <p>Lorsque ce réglage passe de désactivé à activé, l'annuaire téléphonique du téléphone connecté est transféré automatiquement.</p> <p>Les favoris peuvent ne pas être transférés en fonction du téléphone portable connecté même s'ils sont pris en charge.</p>
[Configurer comme dispositif secondaire]	Configure le dispositif comme dispositif secondaire.* ⁴
[Supp. rég. disp. sec.]	Supprimer le dispositif comme dispositif secondaire.
[Connecter]	Connecte le système multimédia à un dispositif Bluetooth®.
[Débranchement]	Déconnecte un dispositif Bluetooth® du système multimédia.
[Oublier]	Permet la suppression des dispositifs Bluetooth® enregistrés.

*1: S'affiche seulement lorsque le dispositif Bluetooth® peut exécuter cette fonction. Faire basculer la fonction à la position de marche ou d'arrêt affiche ou masque les fonctions connexes, ou bien les active ou les désactive. Ceci ne peut pas être utilisé pour des appels ou pour l'audio lorsque Apple CarPlay ou Android Auto est activé. Il en est de même pour l'inverse. Le simple fait de changer de position ne démarre pas la connexion immédiatement. Pour démarrer la connexion, tapez sur le bouton [**Connecter**].

*2: Il ne peut pas être utilisé pour la fonction de téléphone d'Apple CarPlay et d'Android Auto. Lorsque Android Auto est connecté, il ne peut pas être utilisé pour la fonction mains libres du multimédia.

Liens connexes

- Précautions lors de l'utilisation de dispositifs Bluetooth®(P. 80)
- Bluetooth® spécifications et profils compatibles(P. 82)
- Précautions pour la téléphonie mains libres(P. 160)
- Précautions relatives à la présonorisation Bluetooth® audio(P. 153)
- Précautions relatives à l'utilisation d'Apple CarPlay et d'Android Auto(P. 99)
- Configurer un dispositif Bluetooth® comme dispositif principal(P. 90)
- Configurer un dispositif Bluetooth® comme dispositif secondaire(P. 91)
- Enregistrement d'un profil d'utilisateur(P. 40)
- Modifier et enregistrer un profil d'utilisateur(P. 47)

*3 : Affiché lorsqu'un téléphone portable avec **[Synchronisation des contacts]** éteint est connecté.

*4 : Il peut être défini lorsque le conducteur est identifié et que le dispositif Bluetooth® pris en charge par HFP n'a pas été défini comme dispositif principal. Une fois défini comme dispositif secondaire, le dispositif sera reconnu comme tel. La priorité de la connexion Bluetooth® du véhicule se fera dans cet ordre : dispositif principal, dispositif secondaire puis dispositif connecté le plus récemment.

Modification des réglages des applications

Les réglages des associations permettent de réinstaller des applications et de lier le véhicule.

Votre système multimédia dispose désormais d'applications intégrés au système. Ces applications sont préinstallées afin de fournir une expérience transparente sans avoir à connecter votre appareil mobile.

- 1 Appuyez sur [] dans le menu principal.
- 2 Appuyez sur [Applis] dans le sous-menu.
- 3 Sélectionnez l'élément souhaité.

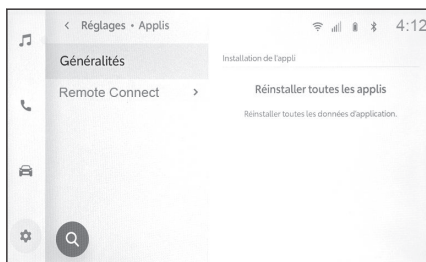

Réglage	Description
[Généralités]	Dans certaines circonstances, il est possible que l'application ne soit pas en mesure de communiquer et qu'il soit nécessaire de nettoyer la mémoire. La [Réinstaller toutes les applis] vous permet d'effectuer cela.
[Remote Connect]	Pour les véhicules équipés de la fonction à distance, vous pouvez utiliser celle-ci à partir de votre appareil mobile pour verrouiller, déverrouiller et bien d'autres fonctions. Lorsqu'un appareil mobile demande l'activation à distance d'un véhicule, vous pouvez sélectionner cette fonction et compléter le processus d'autorisation.

3-1. Utilisation de la fonction Bluetooth®

Précautions lors de l'utilisation de dispositifs Bluetooth®	80
Bluetooth® spécifications et profils compatibles	82
Enregistrement d'un dispositif Bluetooth® du système multimédia	83
Suppression d'un dispositif Bluetooth® enregistré	86
Connexion avec un dispositif Bluetooth®	87
Configurer un dispositif Bluetooth® comme dispositif principal	90
Configurer un dispositif Bluetooth® comme dispositif secondaire	91

3-2. Connexion à un réseau Wi-Fi®

Précautions lors de l'utilisation de dispositifs Wi-Fi®	92
Connexion à un réseau au moyen du Wi-Fi®	94
Établir une connexion au Wi-Fi® Hotspot	97

3-3. Utilisation d'Apple CarPlay et Android Auto

Précautions relatives à l'utilisation d'Apple CarPlay et d'Android Auto	99
Utilisation d'Apple CarPlay avec un téléphone intelligent non enregistré	101
Utilisation d'Apple CarPlay avec un téléphone intelligent enregistré	104
Utilisation d'Android Auto avec un téléphone intelligent non enregistré	107

Utilisation d'Android Auto avec un téléphone intelligent enregistré	109
Lorsque Apple CarPlay ou Android Auto peuvent mal fonctionner	112

Précautions lors de l'utilisation de dispositifs Bluetooth®

Accordez une attention particulière à l'information qui suit lors de l'utilisation d'un dispositif Bluetooth® sur le système multimédia.

INFORMATION

- Bluetooth® est une fonction à effort maximal qui assure la communication sans fil avec la bande de fréquence de 2,4 GHz.
- L'utilisation simultanée de Wi-Fi® utilisant la même bande de communication sans fil de 2,4 GHz que Bluetooth® peut causer des interférences réciproques.
- L'interférence mutuelle entre Bluetooth® et Wi-Fi® pourrait causer des problèmes comme des vidéos déformées, un audio qui saute ou une vitesse de communication réduite.
- L'effet d'interférence sera réduit si un dispositif Bluetooth® est connecté. Si un dispositif Bluetooth® a été enregistré, se connecter avec le dispositif enregistré pourrait améliorer ce problème. (Vérifiez les icônes d'état pour déterminer si un dispositif Bluetooth® est connecté)
- L'utilisation d'un téléphone portable Bluetooth® simultanément avec un dispositif sans fil pourrait avoir une incidence négative sur la communication pour chacun.
- Connecter un dispositif Bluetooth® via Bluetooth® fera en sorte que la batterie du téléphone portable se déchargera rapidement.
- Bluetooth® Les connexions seront déconnectées durant les appels d'urgence. Tout dispositif Bluetooth® déconnecté sera reconnecté une fois que l'appel d'urgence sera terminé.

AVERTISSEMENT

- Pour des raisons de sécurité, le conducteur ne devrait pas utiliser le téléphone portable lui-même en conduisant lors de l'utilisation de la téléphonie mains libres.
- Immobilisez le véhicule dans un endroit sécuritaire avant d'appeler. Si vous recevez un appel pendant que vous conduisez, assurez-vous de conduire prudemment et de ne pas parler trop longtemps.

NOTE

- N'utilisez pas un dispositif Bluetooth® près du système de multimédia. Trop l'approcher pourrait empirer la qualité sonore ou la connexion.
- Ne laissez pas un téléphone portable dans le véhicule. L'intérieur du véhicule peut devenir chaud, ce qui peut causer un dysfonctionnement du téléphone cellulaire.

■ Les utilisateurs avec des stimulateurs cardiaques ou d'autres dispositifs médicaux électriques

Respectez les précautions suivantes relatives aux ondes radio durant la communication Bluetooth®.

AVERTISSEMENT

- L'antenne du véhicule pour la communication Bluetooth® est intégrée dans le système de multimédia.

▲ AVERTISSEMENT

- Les personnes portant des stimulateurs cardiaques, des stimulateurs cardiaques pour la thérapie de resynchronisation implantables ou des défibrillateurs automatiques implantables doivent maintenir une distance raisonnable entre eux et les antennes Bluetooth®. Les ondes radio risquent d'affecter le fonctionnement de tels dispositifs.
- Avant d'utiliser des dispositifs Bluetooth®, les personnes portant un dispositif médical électrique autre que des stimulateurs cardiaques, stimulateurs cardiaques pour la thérapie de resynchronisation implantables ou des défibrillateurs automatiques implantables doivent consulter le fabricant du dispositif pour obtenir des informations concernant son fonctionnement sous l'effet des ondes radio. Les ondes radio pourraient avoir des effets inattendus sur le fonctionnement de tels dispositifs médicaux.

■ Lors d'une utilisation simultanée avec l'audio Bluetooth®

- Les comportements suivants se produiront si un dispositif compatible Bluetooth® (téléphone portable) est utilisé en mains libres et simultanément avec l'audio Bluetooth®.
 - La connexion Bluetooth® du téléphone portable peut être déconnectée.
 - Il est possible qu'un bruit de fond se manifeste pendant un appel téléphonique en mode mains libres.
 - L'utilisation de l'appel mains libres peut prendre un certain temps.
- L'audio peut sauter si le dispositif de communication sélectionné pour la téléphonie mains libres est changé durant la lecture audio Bluetooth®.
- La connexion du dispositif portable peut être déconnectée lors du transfert des données de contact. Elle sera reconnectée une fois le transfert complété. (La reconnexion peut être impossible pour certains modèles)
- Il peut ne pas être possible d'établir une connexion mains libres et une connexion audio même pour les téléphones portables qui prennent en charge les connexions mains libres et les connexions audio.
- Pour obtenir une liste des dispositifs spécifiques dont le fonctionnement a été confirmé avec ce système, contactez votre concessionnaire Toyota ou consultez le site web suivant: <http://www.toyota.com/audio-multimedia/>

— Liens connexes —

Précautions lors de l'utilisation de dispositifs Wi-Fi®(P. 92)

Précautions relatives à la présynchronisation Bluetooth® audio(P. 153)

Précautions pour la téléphonie mains libres(P. 160)

Icônes d'état(P. 16)

Bluetooth® spécifications et profils compatibles

Le système de multimédia prend en charge les spécifications et profils compatibles suivants. Le fonctionnement n'est pas garanti pour tous les dispositifs Bluetooth®.

■ Spécifications Bluetooth® prises en charge

Bluetooth® Core Specification Ver. 5.0

■ Profils compatibles

● HFP (profil mains libres) Versions prises en charge: Ver. 1.7.1

Ceci est un profil permettant de passer des appels téléphoniques mains libres en utilisant un téléphone portable. Il a des fonctions d'appel sortant et entrant.

● PBAP (profil d'accès au répertoire) Versions prises en charge: Ver. 1.2.1

Profil pour synchroniser les données comme les données de contacts et l'historique d'appel

● MAP (profil d'accès aux messages) Versions prises en charge: Ver. 1.4

Ceci est un profil permettant d'utiliser les fonctions de messagerie téléphonique.

● SPP (profil port série) Versions prises en charge: Ver. 1.2

- Profil pour convertir les dispositifs munis de Bluetooth® comme ports de série virtuels
- Profil pour lier des téléphones intelligents

● A2DP (profil de distribution audio avancée) Versions prises en charge: Ver. 1.3.1

Ceci est un profil permettant de transmettre un son stéréo ou de grande qualité au système audio.

● AVRCP (profil de télécommande audio/vidéo) Versions prises en charge: Ver. 1.6.1

Profil pour contrôler l'audio à distance

Enregistrement d'un dispositif Bluetooth® du système multimédia

Un téléphone cellulaire ou un appareil portatif doit être enregistré afin de pouvoir utiliser la téléphonie mains libres ou l'audio Bluetooth®. Une fois l'enregistrement terminé, Bluetooth® se connecte automatiquement chaque fois que le système multimédia est mis en marche.

Il est enregistré automatiquement en tant que dispositif Bluetooth® lorsque Car-Play/Android Auto est connecté par USB.

S'il n'y a aucun dispositif Bluetooth® connecté au système multimédia, vous pouvez également afficher l'écran d'enregistrement en appuyant et en maintenant enfoncée la commande  au volant.

INFORMATION

- Un téléphone cellulaire peut être enregistré à la fois comme téléphone mains libres et dispositif audio Bluetooth®.
- Bien que jusqu'à cinq appareils Bluetooth® peuvent être enregistrés, jusqu'à deux appareils peuvent être utilisés comme téléphones mains libres. (Afin de connecter deux téléphones mains libres, l'identification du conducteur est requise.)
- Reportez-vous au manuel d'instructions de l'appareil Bluetooth® pour de l'information concernant l'utilisation de l'appareil Bluetooth®.
- L'enregistrement devra être répété une fois pour chaque appareil Bluetooth® si plusieurs appareils Bluetooth® seront utilisés.
- Un code NIP est un code de vérification utilisé durant l'enregistrement d'un dispositif Bluetooth® sur le système multimédia.
- La numérotation peut être verrouillée après la connexion, dépendamment des réglages du téléphone portable. Annulez la fonction de verrouillage automatique du téléphone portable avant son utilisation.
- Si un autre appareil est enregistré alors que vous êtes connecté à un téléphone portable ou un appareil portatif, la connexion à l'appareil portatif ou au téléphone portable effectuant la lecture audio sera déconnectée.
- Pour des raisons de sécurité, les appareils ne peuvent pas être enregistrés pendant la conduite.
- Lors de l'enregistrement d'un dispositif Bluetooth® l'enregistrement peut ne pas être terminé, même lorsque la confirmation d'enregistrement s'affiche sur le téléphone cellulaire / le dispositif portatif. Dans ce cas, supprimez l'enregistrement sur le téléphone cellulaire / le dispositif portatif, puis désactivez/activez la fonction Bluetooth® sur celui-ci.

- 1 Appuyez sur  dans le menu principal.
- 2 Appuyez sur [Bluetooth et appareils] dans le sous-menu.
- 3 Appuyez sur [Gérer les appareils].

3-1. Utilisation de la fonction Bluetooth®

4 Appuyez sur [Rechercher des appareils].

Si le dispositif est déjà enregistré, tapez sur [Ajouter un autre appareil] > [Rechercher des appareils] dans l'ordre.

Un écran de confirmation peut s'afficher pour demander si un dispositif enregistré connecté doit être déconnecté.

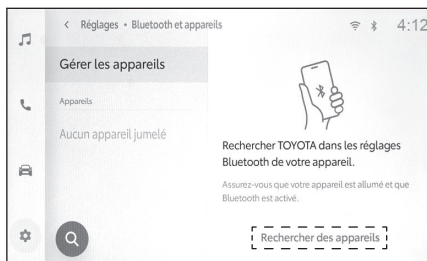

5 Tapez sur le dispositif à enregistrer à partir de la zone principale.

- L'adresse Bluetooth® peut s'afficher au lieu du nom du dispositif.
- Certains modèles d'appareils Bluetooth® peuvent ne pas être affichés dans la liste d'appareils, à moins qu'un certain écran ne soit affiché sur l'appareil Bluetooth®. Reportez-vous au manuel d'instructions de l'appareil Bluetooth® pour des détails.

6 Vérifiez que le code NIP affiché correspond au code NIP affiché sur le dispositif Bluetooth®, et appuyez ensuite sur [OK].

- Certains dispositifs Bluetooth® peuvent devoir être exploités pour terminer l'enregistrement.
- Il se peut que vous soyez invité à installer l'application Toyota sur votre téléphone. Veuillez suivre les instructions affichées.
- Les réglages du dispositif principal peuvent être affichés. Effectuez l'opération selon les directives à l'écran.
- Les réglages d'Apple CarPlay ou d'Android Auto peuvent être affichés. L'écran Apple CarPlay ou Android Auto sera affiché si l'utilisation de l'un ou l'autre est activée.
- Un message indiquant que la connexion est terminée s'affiche et le nom du dispositif Bluetooth® enregistré apparaît dans le sous-menu.
- Si un écran d'échec d'opération est affiché, suivez les instructions d'utilisation à l'écran.

Liens connexes

[Enregistrement d'un profil d'utilisateur\(P. 40\)](#)

[Modifier et enregistrer un profil d'utilisateur\(P. 47\)](#)

[Précautions relatives à l'utilisation d'Apple CarPlay et d'Android Auto\(P. 99\)](#)

Enregistrement à partir d'un dispositif Bluetooth®

Si le dispositif Bluetooth® ne peut pas être retrouvé par une recherche avec le système multimédia, enregistrez-vous en recherchant le système multimédia à partir du dispositif Bluetooth®.

- 1 Appuyez sur [⚙️] dans le menu principal.
- 2 Appuyez sur [Bluetooth et appareils] dans le sous-menu.
- 3 Appuyez sur [Gérer les appareils].

Si un autre dispositif est déjà enregistré, appuyez sur [Ajouter un autre appareil].

4 Enregistrez le système multimédia à partir du dispositif Bluetooth® qui sera utilisé.

- Effectuez l'opération selon la procédure d'utilisation du dispositif Bluetooth®.
- Assurez-vous d'afficher cet écran de connexion Bluetooth® avant d'effectuer l'enregistrement sur le dispositif Bluetooth®.

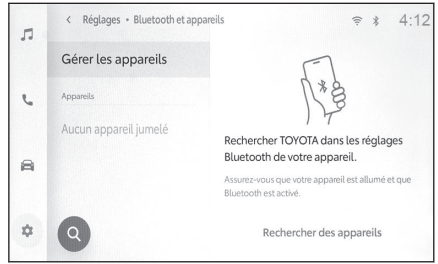

5 Vérifiez que le code NIP affiché correspond au code NIP affiché sur le dispositif Bluetooth®, et appuyez ensuite sur [OK].

- Certains dispositifs Bluetooth® peuvent devoir être exploités pour terminer l'enregistrement.
- Il se peut que vous soyez invité à installer l'application Toyota sur votre téléphone. Veuillez suivre les instructions affichées.
- Les réglages du dispositif principal peuvent être affichés. Effectuez l'opération selon les directives à l'écran.
- Les réglages d'Apple CarPlay ou d'Android Auto peuvent être affichés. L'écran Apple CarPlay ou Android Auto sera affiché si l'utilisation de l'un ou l'autre est activée.
- Un message indiquant que la connexion est terminée s'affiche et le nom du dispositif Bluetooth® enregistré apparaît dans le sous-menu.
- Si un écran d'échec d'opération est affiché, suivez les instructions d'utilisation à l'écran.

Liens connexes

[Enregistrement d'un profil d'utilisateur\(P. 40\)](#)

[Modifier et enregistrer un profil d'utilisateur\(P. 47\)](#)

[Précautions relatives à l'utilisation d'Apple CarPlay et d'Android Auto\(P. 99\)](#)

Suppression d'un dispositif Bluetooth® enregistré

Les appareils enregistrés Bluetooth® peuvent être supprimés.

- 1 Appuyez sur [] dans le menu principal.
- 2 Appuyez sur [Bluetooth et appareils] dans le sous-menu.
- 3 Appuyez sur le dispositif Bluetooth® à supprimer dans le sous-menu.
- 4 Appuyez sur [Oublier].
Un appareil défini comme étant l'appareil principal d'un autre utilisateur ne peut pas être supprimé.
- 5 Appuyez sur [Oublier].

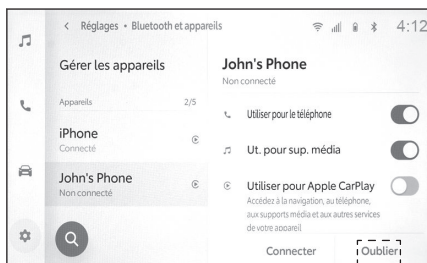

INFORMATION

- Un téléphone portable enregistré ne peut pas être supprimé pendant un appel d'urgence.
- Il se peut que la suppression ne soit pas possible à la première tentative, dépendamment de l'état de l'appareil. Bluetooth®

— Liens connexes —

- [Configurer un dispositif Bluetooth® comme dispositif principal\(P. 90\)](#)
- [Enregistrement d'un profil d'utilisateur\(P. 40\)](#)
- [Modifier et enregistrer un profil d'utilisateur\(P. 47\)](#)

Connexion avec un dispositif Bluetooth®

La connexion avec un dispositif Bluetooth® est nécessaire afin d'utiliser différentes fonctions du système multimédia. Il existe deux méthodes de connexion, automatique et manuelle.



INFORMATION

- Reportez-vous au manuel d'instructions du dispositif Bluetooth® pour de l'information concernant l'utilisation du dispositif Bluetooth®.
- Si le comportement est instable lors de la connexion d'un téléphone portable, déconnectez l'appel et essayez de vous connecter à nouveau.
- Une connexion ne peut pas être établie si Bluetooth® sur le dispositif Bluetooth® n'est pas activé.
- Une fois la connexion du dispositif Bluetooth® terminée, un message l'indiquant s'affiche en haut de l'écran.
- Lorsque l'appareil Bluetooth® est connecté, Bluetooth® l'icône d'état de la connexion s'affiche.
- La zone d'affichage peut s'allumer et demeurer ainsi pendant que le contact du moteur est en marche, selon le modèle de téléphone cellulaire. Si cela se produit, éteignez l'éclairage sur le téléphone cellulaire. (Pour de l'information sur le réglage, reportez-vous au manuel d'instructions du téléphone cellulaire)
- La fonction Bluetooth® ne peut pas être utilisée sur le dispositif connecté comme Apple CarPlay.
- La fonction Bluetooth®, à l'exception de la fonction mains libres, ne peut pas être utilisé sur le dispositif connecté comme Android Auto.

■ Bluetooth® Reconnexion

Si une connexion Bluetooth® déjà établie est déconnectée alors que le contact du moteur est en marche, une tentative de reconnexion a lieu automatiquement.

■ Nombre de connexions de dispositifs Bluetooth®

- Lorsque le conducteur est identifié
Jusqu'à deux téléphones mains libres et un dispositif audio seront connectés automatiquement. (Le téléphone mains libres et le dispositif audio peuvent également être configurés comme le même dispositif.)
- Lorsque le conducteur n'est pas identifié
Jusqu'à un téléphone mains libres et un dispositif audio seront connectés automatiquement. (Le téléphone mains libres et le dispositif audio peuvent également être configurés comme le même dispositif.)



INFORMATION

- Essayez de connecter manuellement si la reconnexion échoue.
- Il peut ne pas être possible de rétablir une Bluetooth® connexion, dépendamment du statut d'Apple CarPlay.

— Liens connexes —

[Icônes d'état\(P. 16\)](#)

[Enregistrement d'un profil d'utilisateur\(P. 40\)](#)

[Modifier et enregistrer un profil d'utilisateur\(P. 47\)](#)

[Connexion manuelle des dispositifs Bluetooth®\(P. 88\)](#)

Connexion automatique des dispositifs Bluetooth®

Le système multimédia se connecte automatiquement aux dispositifs Bluetooth® dans l'ordre de priorité définie chaque fois que le contact du moteur passe de la position arrêt à la position marche.

● Lorsque le conducteur est identifié

Se connectent dans l'ordre du dispositif principal, du dispositif secondaire et ensuite des dispositifs selon l'ordre de la connexion la plus récente.

Jusqu'à deux téléphones mains libres et un dispositif audio seront connectés automatiquement. (Le téléphone mains libres et le dispositif audio peuvent également être configurés comme le même dispositif.)

● Lorsque le conducteur n'est pas identifié

Se connecte automatiquement selon l'ordre de la connexion la plus récente.

Jusqu'à un téléphone mains libres et un dispositif audio seront connectés automatiquement. (Le téléphone mains libres et le dispositif audio peuvent également être configurés comme le même dispositif.)

Essayez de connecter manuellement si la reconnexion échoue.



INFORMATION

Le dispositif Bluetooth® peut devoir être exploité en fonction du modèle de dispositif Bluetooth®.

Liens connexes

[Configurer un dispositif Bluetooth® comme dispositif principal\(P. 90\)](#)

[Configurer un dispositif Bluetooth® comme dispositif secondaire\(P. 91\)](#)

[Enregistrement d'un profil d'utilisateur\(P. 40\)](#)

[Modifier et enregistrer un profil d'utilisateur\(P. 47\)](#)

Connexion manuelle des dispositifs Bluetooth®

Pour connecter un autre dispositif Bluetooth®, ou si la connexion automatique échoue, il est possible de se connecter à des dispositifs Bluetooth® enregistrés.

1 Appuyez sur [] dans le menu principal.

2 Appuyez sur [Bluetooth et appareils] dans le sous-menu.

L'écran de recherche de dispositifs s'affichera sur le système de multimédia si aucun dispositif Bluetooth® n'est enregistré. Enregistrez le dispositif Bluetooth®.

3 Appuyez sur le dispositif Bluetooth® auquel vous souhaitez vous connecter dans le sous-menu.

Si le dispositif Bluetooth® auquel vous souhaitez vous connecter ne figure pas dans le sous-menu, enregistrer le dispositif Bluetooth®.

4 Appuyez sur [Connecter] à partir de la zone principale.

Un écran de confirmation peut s'afficher si un autre dispositif est déjà connecté.



INFORMATION

Il se peut qu'il ne soit pas possible de se connecter à la première tentative en fonction de l'état du dispositif Bluetooth®. Si cela se produit, essayez de vous connecter à nouveau après un certain temps.

Liens connexes

[Enregistrement d'un dispositif Bluetooth® du système multimédia\(P. 83\)](#)

Déconnexion des dispositifs Bluetooth®

Les dispositifs Bluetooth® connectés peuvent être déconnectés du système multimédia.

- 1 Appuyez sur [] dans le menu principal.
- 2 Appuyez sur [Bluetooth et appareils] dans le sous-menu.
- 3 Appuyez sur le dispositif Bluetooth® à déconnecter dans le sous-menu.
- 4 Appuyez sur [Débranchement] à partir de la zone principale.



Configurer un dispositif Bluetooth® comme dispositif principal

Régler un dispositif Bluetooth® comme dispositif principal fait en sorte qu'il est le premier connecté lors de la connexion automatique.

- Le téléphone cellulaire que vous voulez configurer doit être connecté au système multimédia.
- Le conducteur doit être spécifié pour configurer le dispositif principal.

INFORMATION

Un téléphone portable défini comme le dispositif principal d'un autre utilisateur ne peut pas être défini comme dispositif principal.

- 1 Appuyez sur [] dans le menu principal.
- 2 Appuyez sur [Renseignements personnels] dans le sous-menu.
- 3 Appuyez sur [Lier les appareils] à partir de la zone principale.

L'écran de recherche de dispositif s'affiche s'il n'y a aucun téléphone mains libres qui peut être configuré comme dispositif principal. Recherchez le téléphone cellulaire à configurer et enregistrez-le pour la première fois dans le système multimédia. Un dispositif peut être défini comme dispositif principal lors d'un nouvel enregistrement.

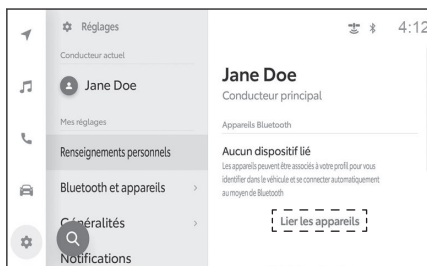

- 4 Appuyez sur le téléphone portable qui sera défini comme dispositif principal.

Déconnectez le dispositif Bluetooth® actuellement connecté, puis connectez le dispositif principal et le dispositif secondaire.

Liens connexes

[Connexion automatique des dispositifs Bluetooth®\(P. 88\)](#)

[Réglage des dispositifs Bluetooth®\(P. 75\)](#)

[Enregistrement d'un profil d'utilisateur\(P. 40\)](#)

[Modifier et enregistrer un profil d'utilisateur\(P. 47\)](#)

[Enregistrement d'un dispositif Bluetooth® du système multimédia\(P. 83\)](#)

Configurer un dispositif Bluetooth® comme dispositif secondaire

Configurer un dispositif Bluetooth® comme dispositif secondaire le définit comme dispositif secondaire lorsqu'il est connecté.

- Le même appareil Bluetooth® ne peut pas être défini en tant qu'appareil principal et appareil secondaire pour un conducteur.
- Un dispositif Bluetooth® qui prend en charge le HFP doit être connecté au système multimédia.

1 Appuyez sur [] dans le menu principal.

2 Appuyez sur [Bluetooth et appareils] dans le sous-menu.

L'écran de recherche de dispositifs s'affichera si aucun dispositif Bluetooth® n'est enregistré. Enregistrez un téléphone portable.

3 Appuyez sur le téléphone portable à définir comme dispositif secondaire.

Si le téléphone portable à définir n'est pas répertorié, enregistrez-le.

4 Appuyez sur [Configurer comme dispositif secondaire] à partir de la zone principale.

Si le dispositif est déjà configuré comme dispositif secondaire, le paramètre [Supp. rég. disp. sec.] sera modifié.

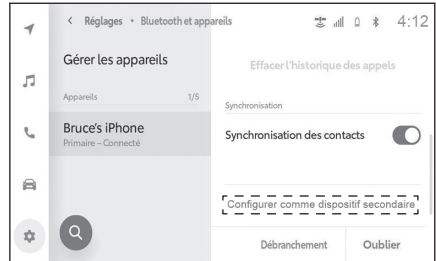

Liens connexes

[Connexion automatique des dispositifs Bluetooth® \(P. 88\)](#)

[Réglage des dispositifs Bluetooth® \(P. 75\)](#)

[Enregistrement d'un profil d'utilisateur \(P. 40\)](#)

[Modifier et enregistrer un profil d'utilisateur \(P. 47\)](#)

Précautions lors de l'utilisation de dispositifs Wi-Fi®

Accordez une attention particulière aux informations suivantes lorsque vous vous connectez à un Wi-Fi® réseau ou utilisez un service Wi-Fi® à partir d'un téléphone intelligent qui prend en charge le partage de connexion.

■ Les utilisateurs avec des stimulateurs cardiaques ou d'autres dispositifs médicaux électriques

Respectez les précautions suivantes relatives aux ondes radio durant la communication Wi-Fi®.

▲ AVERTISSEMENT

- Utilisez des appareils Wi-Fi® uniquement lorsqu'il est sécuritaire et légal de le faire.
- L'antenne du véhicule pour la communication Wi-Fi® est intégrée dans le système de multimédia.
- Les personnes portant des stimulateurs cardiaques, des stimulateurs cardiaques pour la thérapie de resynchronisation implantables ou des défibrillateurs automatiques implantables doivent maintenir une distance raisonnable entre eux et les antennes Wi-Fi®.
Les ondes radio risquent d'affecter le fonctionnement de tels dispositifs.
- Avant d'utiliser des dispositifs Wi-Fi®, les personnes portant un dispositif médical électrique autre que des stimulateurs cardiaques, stimulateurs cardiaques pour la thérapie de resynchronisation implantables ou des défibrillateurs automatiques implantables doivent consulter le fabricant du dispositif pour obtenir des informations concernant son fonctionnement sous l'effet des ondes radio.
Les ondes radio pourraient avoir des effets inattendus sur le fonctionnement de tels dispositifs médicaux.

■ Utiliser Wi-Fi® et Bluetooth® simultanément

Wi-Fi® est une fonction à effort maximal qui effectue une communication sans fil avec une bande de fréquence de 2,4 GHz ou 5 GHz. L'utilisation simultanée de Bluetooth® utilisant la même bande de communication sans fil de 2,4 GHz que Wi-Fi® (2,4 GHz) peut causer des interférences réciproques.

■ Ce qu'il faut savoir à propos de Wi-Fi®

□ INFORMATION

- Ceci est une fonction à effort maximal.
- Utilisez cette fonction lorsque vous vous connectez à un appareil portable. Les connexions à des appareils autres que des appareils portatifs peuvent se déconnecter, selon l'environnement.
- Quitter la zone Wi-Fi® déconnectera la communication.
- Quitter la zone DCM déconnectera la Wi-Fi® communication de la fonction Hotspot.
- Si un dispositif connecté est sorti de la zone de connexion Wi-Fi®, la connexion est rompue.
- Si le véhicule quitte la zone de couverture de communication cellulaire, la connexion à Internet via le point d'accès Wi-Fi® n'est pas possible.
- Si un dispositif Bluetooth® est utilisé alors qu'un dispositif est connecté au moyen de la fonction Hotspot Wi-Fi®, la vitesse de communication peut diminuer.

- Selon l'environnement dans lequel le point d'accès est utilisé, la vitesse de communication peut être lente ou la communication peut s'avérer impossible.
- Si le véhicule se trouve à proximité d'une antenne radio, d'une station radio ou autre source d'ondes radio puissantes ou de bruit électrique, la communication peut être lente voire impossible.
- La vitesse de la communication peut diminuer ou il peut même s'avérer impossible d'utiliser ce service dans certains environnements d'utilisation (en raison de facteurs tels que l'emplacement de l'antenne sans fil et l'utilisation d'appareils sans fil à proximité).

Protocoles de communication Wi-Fi® compatibles

IEEE 802.11b/g/n (2,4GHz)

IEEE 802.11a/n/ac (5GHz)

Protocoles de sécurité compatibles

- WPA2™
- WPA3™

Liens connexes

[Précautions lors de l'utilisation de dispositifs Bluetooth®\(P. 80\)](#)

[Icônes d'état\(P. 16\)](#)

[Modification du réglage Wi-Fi®\(P. 71\)](#)

[Réglage du point d'accès Wi-Fi®\(P. 73\)](#)

[Vue d'ensemble du fonctionnement\(P. 188\)](#)

Connexion à un réseau au moyen du Wi-Fi®

Le système multimédia peut être connecté à Internet en se connectant à un réseau Wi-Fi®.

Cette fonction n'est pas disponible dans certains pays ou zones.

INFORMATION

- Le niveau de réception s'affiche en haut de l'écran.
- Ne peut pas être utilisé si le point d'accès Wi-Fi® est activé. Ne peut pas être utilisé non plus si Apple CarPlay ou Android Auto est utilisé avec une connexion sans fil.
- Certains modèles de téléphone intelligent requièrent l'établissement d'une connexion toutes les fois.
- Si des réseaux sont détectés pendant que la fonction Wi-Fi® est active, la connexion automatique accorde la priorité de connexion au réseau ayant la plus récente connexion.

Liens connexes

[Modification du réglage Wi-Fi® \(P. 71\)](#)

Connexion à Wi-Fi® au moyen d'un téléphone intelligent

Reportez-vous à l'exemple d'utilisation suivant pour établir une connexion Wi-Fi® au moyen d'un téléphone intelligent qui prend en charge la fonction modem Wi-Fi®. Pour des détails sur la configuration de la fonction modem, reportez-vous à des documents comme le manuel d'instruction pour le téléphone intelligent. Certains modèles de téléphone intelligent requièrent l'établissement d'une connexion toutes les fois.

- 1 Appuyez sur [] dans le menu principal.
- 2 Appuyez sur le sous-menu [Wi-Fi] > [Wi-Fi] dans cet ordre.
- 3 Réglez [Wi-Fi] dans la zone principale à **Activé**.

- Un message peut être affiché en fonction des réglages du système de multimédia. Effectuez l'opération selon les directives à l'écran.
- L'activation de [Wi-Fi] affiche les réseaux disponibles à proximité.

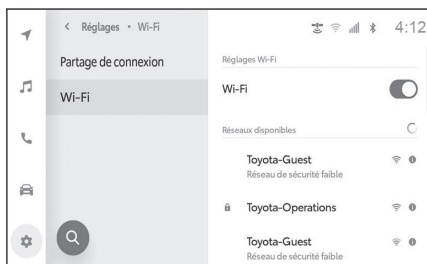

- 4 Sélectionnez le nom du réseau qui correspond au nom qui est diffusé par le téléphone intelligent.
- Le nom de réseau peut s'afficher en double lorsque plus d'une adresse MAC partage le même réseau.
 - Un maximum de 30 réseaux peuvent être affichés. La liste est mise à jour automatiquement toutes les six secondes.
 - Si des dispositifs utilisent le même nom de réseau (identifiant SSID), il ne peut pas identifier le dispositif à utiliser. Utilisez des noms de réseau (identifiants SSID) différents si plusieurs dispositifs sont utilisés.

- Aucune sélection ne peut être faite pendant la conduite.

5 Entrez le mot de passe correspondant pour ce réseau.

- Si aucun mot de passe n'est défini, la connexion sera établie après avoir sélectionné le réseau.
- Si des réseaux sont détectés avec le réglage de connexion automatique activé, il sera possible de s'y connecter automatiquement.

INFORMATION

L'historique des connexion réseau conserve jusqu'à 20 éléments, en supprimant le plus ancien lorsqu'un nouveau élément est sauvegardé.

Établir une connexion Wi-Fi® à un réseau disponible

Connexion à Internet à partir d'un réseau à proximité au moyen du Wi-Fi®.
Confirmez à l'avance le mot de passe du réseau qui sera utilisé.

- 1 Appuyez sur [] dans le menu principal.
- 2 Appuyez sur le sous-menu [Wi-Fi] > [Wi-Fi] dans cet ordre.
- 3 Réglez [Wi-Fi] dans la zone principale à Activé.

- Un message peut être affiché en fonction des réglages du système de multimédia. Effectuez l'opération selon les directives à l'écran.
- L'activation de [Wi-Fi] affiche les réseaux disponibles à proximité.

4 Appuyez sur le réseau auquel se connecter parmi les [Réseaux disponibles] dans la zone principale.

- Le nom de réseau peut s'afficher en double lorsque plus d'une adresse MAC partage le même réseau.
- Un maximum de 30 réseaux peuvent être affichés. La liste est mise à jour automatiquement toutes les six secondes.
- Si des dispositifs utilisent le même nom de réseau (identifiant SSID), il ne peut pas identifier le dispositif à utiliser. Utilisez des noms de réseau (identifiants SSID) différents si plusieurs dispositifs sont utilisés.
- Aucune sélection ne peut être faite pendant la conduite.
- Appuyez sur [] du réseau concerné pour vérifier les détails de réseau.

5 Entrez le mot de passe correspondant pour ce réseau.

- Si aucun mot de passe n'est défini, la connexion sera établie après avoir sélectionné le réseau.
- Si des réseaux sont détectés avec le réglage de connexion automatique activé, il sera possible de s'y connecter automatiquement.

INFORMATION

L'historique des connexion réseau conserve jusqu'à 20 éléments, en supprimant le plus ancien lorsqu'un nouveau élément est sauvegardé.

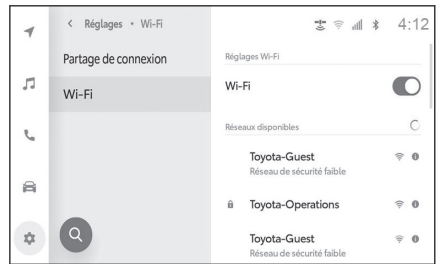

Déconnexion Wi-Fi®

Wi-Fi® peut être déconnecté en désactivant la fonction Wi-Fi®.

- 1 Appuyez sur [] dans le menu principal.
- 2 Appuyez sur le sous-menu [Wi-Fi] > [Wi-Fi] dans cet ordre.
- 3 Réglez [Wi-Fi] dans la zone principale à Désactivé.

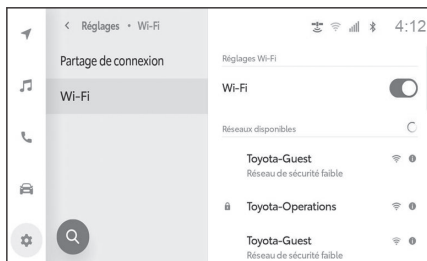

Établir une connexion au Wi-Fi® Hotspot

La fonction Wi-Fi® Hotspot peut être utilisée afin de définir le point d'accès Wi-Fi® et se connecter à un appareil. Wi-Fi®

Cette fonction n'est pas disponible dans certains pays ou zones.

L'utilisation de cette fonction nécessite un abonnement Wi-Fi® Hotspot fourni par le fournisseur Wi-Fi®.

Contactez votre concessionnaire Toyota pour plus de détails.

INFORMATION

- Ne peut pas être utilisé si la fonction Wi-Fi® est activée.
- Un total de dix dispositifs Wi-Fi® (cinq utilisant 2,4 GHz et cinq utilisant 5 GHz) peuvent être connectés. Il est recommandé de connecter jusqu'à cinq appareils à la fois pour des performances optimales. En cas de connexion sans fil à Apple CarPlay ou Android Auto, la limite est de cinq dispositifs utilisant 2,4 GHz.

- 1 **Activez la fonction Wi-Fi® de l'appareil. Wi-Fi®**
- 2 **Appuyez sur [] dans le menu principal.**
- 3 **Appuyez sur le sous-menu [Wi-Fi] > [Partage de connexion] dans cet ordre.**
- 4 **Réglez [Partage de connexion] dans la zone principale à Activé.**
Un message peut être affiché en fonction des réglages du système de multimédia. Effectuez l'opération selon les directives à l'écran.
- 5 **Connectez-vous au point d'accès Wi-Fi® du système multimédia à partir du dispositif Wi-Fi®.**

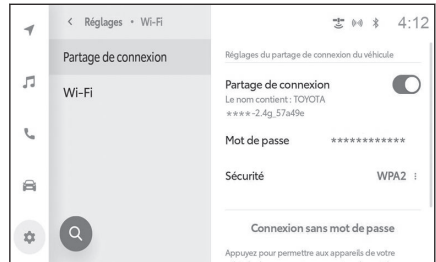

- Reportez-vous au manuel d'instructions de l'appareil Wi-Fi® sur la façon d'utiliser l'appareil. Wi-Fi®
- Le nom du réseau s'affichera sous le Hotspot de la zone principale.
- Le mot de passe du réseau s'affichera dans la zone principale.

Liens connexes

[Réglage du point d'accès Wi-Fi®\(P. 73\)](#)

[Vue d'ensemble du fonctionnement\(P. 188\)](#)

Connexion à Wi-Fi® la configuration facile à l'aide de Hotspot

Si le dispositif Wi-Fi® est compatible avec Wi-Fi Protected Setup™, la connexion d'un appareil est encore plus simple.

- 1 **Appuyez sur [] dans le menu principal.**

3-2. Connexion à un réseau Wi-Fi®

- Appuyez sur le sous-menu [Wi-Fi] > [Partage de connexion] dans cet ordre.
- Réglez [Partage de connexion] dans la zone principale à **Activé**.

Un message peut être affiché en fonction des réglages du système de multimédia. Effectuez l'opération selon les directives à l'écran.

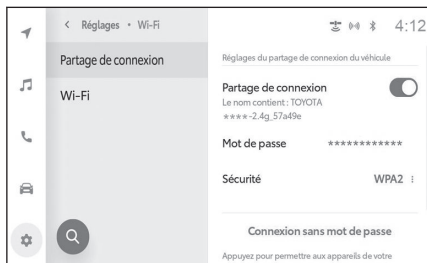

- Appuyez sur [Connexion sans mot de passe] à partir de la zone principale.
Le système multimédia commence à accepter les connexions avec la configuration facile.
 - Aucune sélection ne peut être faite pendant la conduite.
 - Cette fonction est uniquement destinée aux dispositifs pris en charge par WPS.
 - Ceci ne peut pas être sélectionné lorsque le nombre maximum d'appareil est déjà connecté.
- Utilisez le périphérique Wi-Fi® pour établir une connexion.
 - Reportez-vous au manuel d'instructions de l'appareil Wi-Fi® sur la façon d'utiliser l'appareil. Wi-Fi®
 - Un message d'échec de la connexion s'affichera si le délai d'acceptation est dépassé.

Déconnexion du point d'accès Wi-Fi®

Wi-Fi® Le point d'accès peut être déconnecté en désactivant la fonction Wi-Fi®.

- Appuyez sur [⚙️] dans le menu principal.
- Appuyez sur le sous-menu [Wi-Fi] > [Partage de connexion] dans cet ordre.
- Réglez [Partage de connexion] dans la zone principale à **Désactivé**.

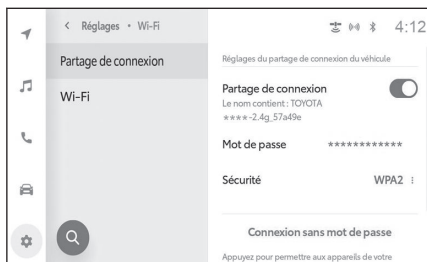

Précautions relatives à l'utilisation d'Apple CarPlay et d'Android Auto

Apple CarPlay et Android Auto permettent l'utilisation de certaines applications (telles que les applications de cartes, de téléphone et de musique) par le système de multimédia. Lorsque vous êtes connecté à Apple CarPlay ou Android Auto, les applications prises en charge s'affichent. Accordez une attention particulière aux informations suivantes lorsque vous utilisez Apple CarPlay ou Android Auto.

Pour utiliser Android Auto dans votre voiture, installez l'application Android Auto à partir de Google Play Store™.

■ Dispositifs compatibles

- Les appareils iPhone d'Apple qui prennent en charge Apple CarPlay. (iOS Ver. 13.3 ou ultérieure)

Pour des détails, reportez-vous à <https://www.apple.com/ios/carplay/>.^{*1}

- Les appareils Android™ qui prennent en charge Android Auto.

Pour des détails, reportez-vous à <https://www.android.com/auto/>.^{*1}

▲ AVERTISSEMENT

Pour des raisons de sécurité, le conducteur ne devrait pas utiliser le téléphone intelligent lui-même en conduisant.

▲ NOTE

- Ne laissez pas le téléphone intelligent à l'intérieur du véhicule. L'intérieur du véhicule peut devenir chaud, ce qui peut causer un dysfonctionnement du téléphone intelligent.
- N'appuyez pas et n'exercez pas de pression inutile sur le téléphone intelligent lorsqu'il est connecté. Le téléphone intelligent ou le port peut être endommagé.
- Gardez le port USB exempt de tout corps étranger. Le téléphone intelligent ou le port peut être endommagé.

□ INFORMATION

- Pour les connexions USB, utilisez un câble de données USB fourni par le fabricant du téléphone.
- Certaines fonctions des boutons du système sont modifiées lorsque vous êtes connecté à Apple CarPlay ou Android Auto.
- Lorsque la connexion est établie via Apple CarPlay et Android Auto, certaines fonctions associées, telles que l'audio et le téléphone Bluetooth®, seront gérées par Apple CarPlay/Android Auto.
- Le volume de guidage peut être changé sur l'écran des paramètres de voix. Il peut également être modifié à l'aide du bouton [VOL ] de la commande de contrôle audio.
- Lorsque Apple CarPlay ou Android Auto d'un appareil est connecté, Apple CarPlay ou Android Auto d'un appareil différent ne peut pas être utilisé.
- Apple CarPlay et Android Auto sont des applications développées par Apple et Google™, respectivement. Les fonctions et services fournies par les appareils connectés peuvent

*1 : Le fonctionnement n'est pas garanti.

3-3. Utilisation d'Apple CarPlay et Android Auto

être supprimées ou modifiées sans préavis, à mesure que des changements sont apportés au système d'exploitation, au matériel et au logiciel, ou aux spécifications d'Apple CarPlay ou d'Android Auto.

- Pour les applications qui prennent en charge Apple CarPlay ou Android Auto, consultez leur site Web respectif.
- Lorsque vous utilisez Apple CarPlay ou Android Auto, les informations relatives au véhicule et à l'utilisateur, telles que l'emplacement et la vitesse du véhicule, sont partagées avec l'éditeur de l'application et le fournisseur de services de téléphonie cellulaire.
- Le téléchargement et l'utilisation d'une application représente votre acceptation de ses conditions d'utilisation.
- Les données sont envoyées via Internet et peuvent entraîner des frais. Pour de l'information sur les tarifs de données, contactez le fournisseur de services de téléphonie portable.
- Certaines fonctions, telles que la lecture de musique, peuvent être limitées, en fonction de l'application.
- Chaque fonction est une application fournie par sa compagnie respective et peut être modifiée ou suspendue sans préavis. Pour des détails, consultez le site Web de la fonction en question.
- Si le système de navigation du véhicule est utilisé pendant le guidage d'itinéraire et qu'un nouvel itinéraire est défini à l'aide de l'application de cartes d'Apple CarPlay ou d'Android Auto, le guidage d'itinéraire utilisant le système de navigation du véhicule sera arrêté. Si l'application de cartes d'Apple CarPlay ou d'Android Auto est utilisée pendant le guidage d'itinéraire et qu'un nouvel itinéraire est défini à l'aide du système de navigation du véhicule, le guidage d'itinéraire utilisant l'application de cartes d'Apple CarPlay ou d'Android Auto sera arrêté.
- Les appareils connectés via Apple CarPlay ne peuvent pas utiliser les fonctions Bluetooth®.
- Les appareils connectés via Android Auto ne peuvent pas utiliser les fonctions Bluetooth® autres que la téléphonie mains libres.
- Si le câble USB est débranché alors que Apple CarPlay ou Android Auto est connecté via USB, celui-ci cessera de fonctionner. La sortie audio s'arrête et l'écran passe à l'écran du système multimédia.

Liens connexes

[Modification des réglages du son et des supports\(P. 55\)](#)

[Activation/désactivation du système audio et ajustement du volume\(P. 27\)](#)

[Précautions relatives à la lecture d'un iPod/iPhone\(P. 145\)](#)

[Précautions relatives à la lecture d'Apple CarPlay\(P. 148\)](#)

[Précautions relatives à la lecture d'Android Auto\(P. 151\)](#)

[Précautions lors de l'utilisation de dispositifs Bluetooth®\(P. 80\)](#)

[Précautions lors de l'utilisation de dispositifs Wi-Fi®\(P. 92\)](#)

[Précautions relatives à la présélection audio Bluetooth®\(P. 153\)](#)

Utilisation d'Apple CarPlay avec un téléphone intelligent non enregistré

Apple CarPlay peut être utilisé en connectant un téléphone intelligent non enregistré au système multimédia. La procédure est différente pour les téléphones intelligents enregistrés.

Cette fonction n'est pas disponible dans certains pays ou zones.

- Siri est une marque de commerce d'Apple Inc., déposée aux États-Unis et dans d'autres pays.

Liens connexes

[Utilisation d'Apple CarPlay avec un téléphone intelligent enregistré\(P. 104\)](#)

Utilisation d'Apple CarPlay avec une connexion USB

Apple CarPlay peut être utilisé en connectant un téléphone intelligent au système multimédia à l'aide d'un câble USB.

- 1 **Activez Siri à partir du menu des réglages de votre téléphone intelligent.**
- 2 **Connectez le téléphone intelligent au port USB.**

L'écran d'accueil d'Apple CarPlay est affiché.

- Il peut s'écouler environ trois à six secondes avant de retourner à l'écran original en fonction du téléphone intelligent qui est connecté.
- Si le guidage est affiché sur l'écran du téléphone intelligent, suivez ces instructions d'utilisation.

- 3 **Faites fonctionner Apple CarPlay.**

Les applications iPhone qui prennent en charge Apple CarPlay peuvent être utilisées en appuyant sur l'application.



Affiche l'écran du système de multimédia. Pour afficher à nouveau l'écran d'accueil

d'Apple CarPlay, appuyez sur [] depuis le menu principal.



Changez l'affichage de l'écran.

Maintenir ceci enfoncé démarrera Siri.

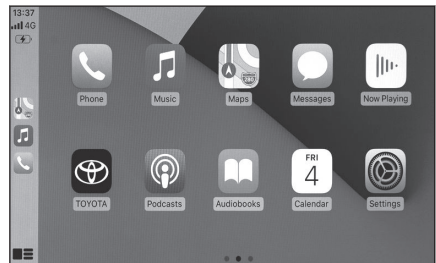

INFORMATION

- Lorsque Apple CarPlay est connecté, appuyez et maintenez enfoncée la commande de conversation pour démarrer Siri. Pour annuler Siri, appuyez brièvement sur la commande de conversation.
- Lorsque **[Mot de réveil]** est activé et qu'Apple CarPlay est connecté, le fait de prononcer le mot d'éveil démarre Siri.

La fonction de mot d'activation de Siri ne peut être utilisée que lorsque la langue est réglée sur Anglais. De même, le dispositif connecté doit avoir la version iOS 14.3 ou ultérieure.

- Si une connexion sans fil est configurée pour être utilisée sur le téléphone intelligent lors de l'enregistrement via une connexion USB, la connexion sans fil sera activée à partir de la prochaine fois.

Liens connexes

[Connexion d'un dispositif via le port USB\(P. 29\)](#)

[Démarrage de la commande vocale\(P. 32\)](#)

[Modification des réglages de commande vocale\(P. 59\)](#)

Utilisation d'Apple CarPlay avec une connexion sans fil

Apple CarPlay peut être connecté sans fil au système multimédia au moyen de la capacité de connexion sans fil du véhicule.

- 1 **Activez Siri à partir du menu des réglages de votre téléphone intelligent.**
- 2 **Appuyez sur [] dans le menu principal.**
- 3 **Appuyez sur [Bluetooth et appareils] dans le sous-menu.**
 - L'écran de recherche de dispositif s'affiche s'il n'y a aucun téléphone intelligent d'enregistré dans le système multimédia. Procédez à la procédure 5.
- 4 **Appuyez sur [Ajouter un autre appareil].**
- 5 **Appuyez sur [Rechercher des appareils].**
- 6 **Sélectionnez le téléphone intelligent à enregistrer.**
- 7 **Vérifiez que le code NIP affiché correspond au code NIP affiché sur le téléphone intelligent, puis tapez sur [OK].**
 - Effectuez l'opération selon les indications à l'écran.
- 8 **Appuyez sur [Oui], si les réglages Ajouter un autre Apple CarPlay s'affichent.**

L'écran d'accueil d'Apple CarPlay est affiché.

- Il peut s'écouler environ trois à six secondes avant de retourner à l'écran original en fonction du téléphone intelligent qui est connecté.
 - Si un écran d'échec d'opération est affiché, suivez les instructions d'utilisation à l'écran.
 - Si le guidage est affiché sur l'écran du téléphone intelligent, suivez ces instructions d'utilisation.
- 9 **Faites fonctionner Apple CarPlay.**

Les applications iPhone qui prennent en charge Apple CarPlay peuvent être utilisées en appuyant sur l'application.



Affiche l'écran du système de multimédia. Pour afficher à nouveau l'écran d'accueil

d'Apple CarPlay, appuyez sur [] depuis le menu principal.



Changez l'affichage de l'écran.

Maintenir ceci enfoncé démarrera Siri.

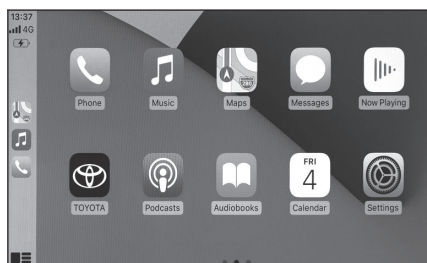

INFORMATION

- Lorsque Apple CarPlay est connecté, appuyez et maintenez enfoncée la commande de conversation pour démarrer Siri. Pour annuler Siri, appuyez brièvement sur la commande de conversation.
- Lorsque **[Mot de réveil]** est activé et qu'Apple CarPlay est connecté, le fait de prononcer le mot d'éveil démarre Siri.
La fonction de mot d'activation de Siri ne peut être utilisée que lorsque la langue est réglée sur Anglais. De même, le dispositif connecté doit avoir la version iOS 14.3 ou ultérieure.

— Liens connexes —

[Démarrage de la commande vocale\(P. 32\)](#)

[Modification des réglages de commande vocale\(P. 59\)](#)

Utilisation d'Apple CarPlay avec un téléphone intelligent enregistré

Apple CarPlay peut être utilisé en connectant un téléphone intelligent enregistré au système multimédia. La procédure est différente pour les téléphones intelligents non enregistrés.

Cette fonction n'est pas disponible dans certains pays ou zones.

Liens connexes

[Utilisation d'Apple CarPlay avec un téléphone intelligent non enregistré\(P. 101\)](#)

Utilisation d'Apple CarPlay avec une connexion USB



Apple CarPlay peut être utilisé en connectant un téléphone intelligent au système multimédia à l'aide d'un câble USB.

● Vérifiez que votre téléphone intelligent est connecté au système multimédia.

1 **Activez Siri à partir du menu des réglages de votre téléphone intelligent.**

2 **Connectez le téléphone intelligent au port USB.**

- L'écran d'accueil d'Apple CarPlay est affiché.
- Il peut s'écouler environ trois à six secondes avant de retourner à l'écran original en fonction du téléphone intelligent qui est connecté.
- Si un écran d'échec d'opération est affiché, suivez les instructions d'utilisation à l'écran.
- Si le guidage est affiché sur l'écran du téléphone intelligent, suivez ces instructions d'utilisation.
- Si l'écran d'accueil d'Apple CarPlay n'est pas affiché, vérifiez ce qui suit.

- Appuyez sur [] dans le menu principal.
- Si [] dans le menu principal n'apparaît pas, sélectionnez le téléphone intelligent à utiliser avec Apple CarPlay et activez [**Utiliser pour Apple CarPlay**].
- Après avoir contrôlé les 2 éléments ci-dessus, appuyez sur [**Connecter**] dans les paramètres Bluetooth® pour connecter votre téléphone intelligent.

3 **Faites fonctionner Apple CarPlay.**

Les applications iPhone qui prennent en charge Apple CarPlay peuvent être utilisées en appuyant sur l'application.



Affiche l'écran du système de multimédia. Pour afficher à nouveau l'écran d'accueil

d'Apple CarPlay, appuyez sur [] depuis le menu principal.



Changez l'affichage de l'écran.

Maintenir ceci enfoncé démarrera Siri.

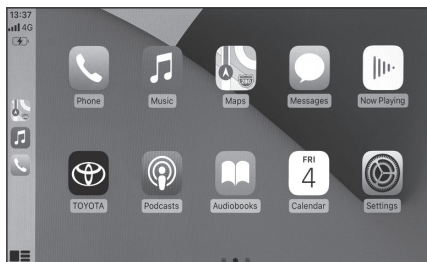

INFORMATION

- Lorsque Apple CarPlay est connecté, appuyez et maintenez enfoncée la commande de conversation pour démarrer Siri. Pour annuler Siri, appuyez brièvement sur la commande de conversation.
- Lorsque **[Mot de réveil]** est activé et qu'Apple CarPlay est connecté, le fait de prononcer le mot d'éveil démarre Siri.
La fonction de mot d'activation de Siri ne peut être utilisée que lorsque la langue est réglée sur Anglais. De même, le dispositif connecté doit avoir la version iOS 14.3 ou ultérieure.

Liens connexes

[Connexion d'un dispositif via le port USB\(P. 29\)](#)



[Réglage des dispositifs Bluetooth®\(P. 75\)](#)

[Démarrage de la commande vocale\(P. 32\)](#)

[Modification des réglages de commande vocale\(P. 59\)](#)

Utilisation d'Apple CarPlay avec une connexion sans fil

Apple CarPlay peut être connecté sans fil au système multimédia au moyen de la capacité de connexion sans fil du véhicule.

- Vérifiez que votre téléphone intelligent est connecté au système multimédia.
- 1 **Activez Siri à partir du menu des réglages de votre téléphone intelligent.**
 - 2 **Appuyez sur [] dans le menu principal.**
 - 3 **Appuyez sur [Bluetooth et appareils] dans le sous-menu.**
 - 4 **Sélectionnez le téléphone intelligent à utiliser avec Apple CarPlay et activez [Utiliser pour Apple CarPlay].**
 - 5 **Si votre téléphone intelligent n'est pas connecté, appuyez sur [Connecter] pour connecter votre téléphone intelligent.**
 - L'écran d'accueil d'Apple CarPlay est affiché.
 - Il peut s'écouler environ trois à six secondes avant de retourner à l'écran original en fonction du téléphone intelligent qui est connecté.
 - Si un écran d'échec d'opération est affiché, suivez les instructions d'utilisation à l'écran.
 - Si le guidage est affiché sur l'écran du téléphone intelligent, suivez ces instructions d'utilisation.
- Si l'écran d'accueil d'Apple CarPlay n'est pas affiché, appuyez sur [] depuis le menu principal.

6 Faites fonctionner Apple CarPlay.

Les applications iPhone qui prennent en charge Apple CarPlay peuvent être utilisées en appuyant sur l'application.



Affiche l'écran du système de multimédia. Pour afficher à nouveau l'écran d'accueil

d'Apple CarPlay, appuyez sur [] depuis le menu principal.



Changez l'affichage de l'écran.

Maintenir ceci enfoncé démarrera Siri.

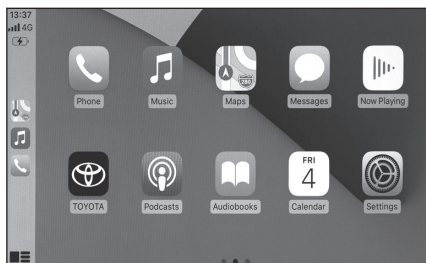

INFORMATION

- Lorsque Apple CarPlay est connecté, appuyez et maintenez enfoncée la commande de conversation pour démarrer Siri. Pour annuler Siri, appuyez brièvement sur la commande de conversation.
- Lorsque **[Mot de réveil]** est activé et qu'Apple CarPlay est connecté, le fait de prononcer le mot d'éveil démarre Siri.
La fonction de mot d'activation de Siri ne peut être utilisée que lorsque la langue est réglée sur Anglais. De même, le dispositif connecté doit avoir la version iOS 14.3 ou ultérieure.

— Liens connexes —

[Réglage des dispositifs Bluetooth®\(P. 75\)](#)

[Démarrage de la commande vocale\(P. 32\)](#)

[Modification des réglages de commande vocale\(P. 59\)](#)

Utilisation d'Android Auto avec un téléphone intelligent non enregistré

Android Auto peut être utilisé en connectant un téléphone intelligent non enregistré au système multimédia. La procédure est différente pour les téléphones intelligents enregistrés.

Cette fonction n'est pas disponible dans certains pays ou zones.

Liens connexes

[Utilisation d'Android Auto avec un téléphone intelligent enregistré\(P. 109\)](#)

Utilisation d'Android Auto avec une connexion USB

Android Auto peut être utilisé en connectant un téléphone intelligent au système multimédia à l'aide d'un câble USB.

1 Vérifiez que l'application Android Auto est installée sur le téléphone intelligent à connecter.

2 Connectez le téléphone intelligent au port USB.

L'écran d'accueil d'Android Auto s'affiche.

- Il peut s'écouler environ trois à six secondes avant de retourner à l'écran original en fonction du téléphone intelligent qui est connecté.
- Si le guidage est affiché sur l'écran du téléphone intelligent, suivez ces instructions d'utilisation.

3 Faites fonctionner Android Auto.

Les applications qui prennent en charge Android Auto peuvent être utilisées en tapant sur l'application.



Affiche l'écran du système de multimédia. Pour afficher à nouveau l'écran d'accueil

d'Android Auto, appuyez sur  dans le menu principal.



Démarrez Google Assistant™.

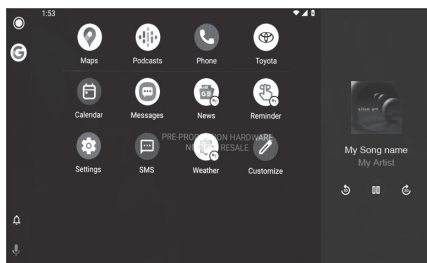

INFORMATION

Lorsque Android Auto est connecté, appuyez et maintenez enfoncée la commande de conversation pour démarrer Google Assistant™. Pour annuler, appuyez brièvement sur la commande de conversation.

Liens connexes

[Connexion d'un dispositif via le port USB\(P. 29\)](#)

[Démarrage de la commande vocale\(P. 32\)](#)

Utilisation d'Android Auto avec une connexion sans fil

Android Auto peut être connecté sans fil au système de multimédia au moyen de la capacité de connexion sans fil du véhicule.

1 **Vérifiez que l'application Android Auto est installée sur le téléphone intelligent à connecter.**

2 **Appuyez sur [] dans le menu principal.**

3 **Appuyez sur [Bluetooth et appareils] dans le sous-menu.**

L'écran de recherche de dispositif s'affiche s'il n'y a aucun téléphone intelligent d'enregistré dans le système multimédia. Procédez à la procédure 5.

4 **Appuyez sur [Ajouter un autre appareil].**

5 **Appuyez sur [Rechercher des appareils].**

6 **Sélectionnez le téléphone intelligent à enregistrer.**

7 **Vérifiez que le code NIP affiché correspond au code NIP affiché sur le téléphone intelligent, puis tapez sur [OK].**

● Effectuez l'opération selon les indications à l'écran.

8 **Appuyez sur [Oui], si les réglages d'Android Auto sont affichés.**

L'écran d'accueil d'Android Auto s'affiche.

● Il peut s'écouler environ trois à six secondes avant de retourner à l'écran original en fonction du téléphone intelligent qui est connecté.

● Si un écran d'échec d'opération est affiché, suivez les instructions d'utilisation à l'écran.

9 **Faites fonctionner Android Auto.**

Les applications qui prennent en charge Android Auto peuvent être utilisées en tapant sur l'application.

[]

Affiche l'écran du système de multimédia.

Pour afficher à nouveau l'écran d'accueil

d'Android Auto, appuyez sur [] dans le menu principal.

[]

Démarrez Google Assistant™.

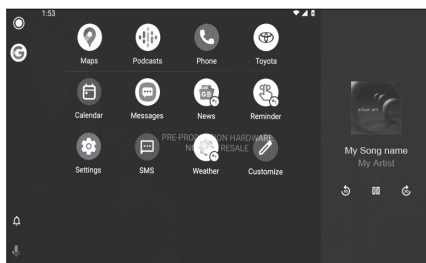

INFORMATION

Lorsque Android Auto est connecté, appuyez et maintenez enfoncée la commande de conversation pour démarrer Google Assistant™. Pour annuler, appuyez brièvement sur la commande de conversation.

— Liens connexes —

[Démarrage de la commande vocale\(P. 32\)](#)

Utilisation d'Android Auto avec un téléphone intelligent enregistré

Android Auto peut être utilisé en connectant un téléphone intelligent enregistré au système multimédia. La procédure est différente pour les téléphones intelligents non enregistrés.

Cette fonction n'est pas disponible dans certains pays ou zones.

Liens connexes

[Utilisation d'Android Auto avec un téléphone intelligent non enregistré \(P. 107\)](#)

Utilisation d'Android Auto avec une connexion USB

Android Auto peut être utilisé en connectant un téléphone intelligent au système multimédia à l'aide d'un câble USB.

- Vérifiez que votre téléphone intelligent est connecté au système multimédia.
- 1 **Vérifiez que l'application Android Auto est installée sur le téléphone intelligent à connecter.**
 - 2 **Connectez le téléphone intelligent au port USB.**
 - L'écran d'accueil d'Android Auto s'affiche.
 - Il peut s'écouler environ trois à six secondes avant de retourner à l'écran original en fonction du téléphone intelligent qui est connecté.
 - Si un écran d'échec d'opération est affiché, suivez les instructions d'utilisation à l'écran.
 - Si le guidage est affiché sur l'écran du téléphone intelligent, suivez ces instructions d'utilisation.
 - Si l'écran d'accueil d'Android Auto n'est pas affiché, vérifiez ce qui suit.
 - Appuyez sur [] dans le menu principal.
 - Si [] dans le menu principal n'apparaît pas, sélectionnez le téléphone intelligent à utiliser avec Android Auto et activez [**Utiliser pour Android Auto**].
 - Après avoir contrôlé les 2 éléments ci-dessus, appuyez sur [**Connecter**] dans les paramètres Bluetooth® pour connecter votre téléphone intelligent.

- 3 **Faites fonctionner Android Auto.**

Les applications qui prennent en charge Android Auto peuvent être utilisées en tapant sur l'application.



Affiche l'écran du système de multimédia. Pour afficher à nouveau l'écran d'accueil

d'Android Auto, appuyez sur [] dans le menu principal.



Démarrez Google Assistant™.

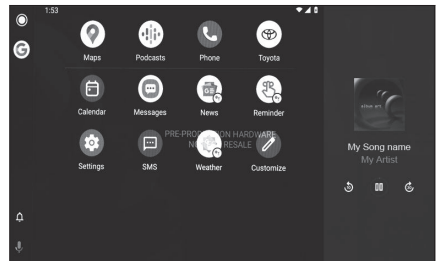

INFORMATION

Lorsque Android Auto est connecté, appuyez et maintenez enfoncée la commande de conversation pour démarrer Google Assistant™. Pour annuler, appuyez brièvement sur la commande de conversation.

— Liens connexes —



[Connexion d'un dispositif via le port USB\(P. 29\)](#)

[Réglage des dispositifs Bluetooth®\(P. 75\)](#)

[Démarrage de la commande vocale\(P. 32\)](#)

Utilisation d'Android Auto avec une connexion sans fil

Android Auto peut être connecté sans fil au système de multimédia au moyen de la capacité de connexion sans fil du véhicule.

- Vérifiez que votre téléphone intelligent est connecté au système multimédia.
- 1 **Vérifiez que l'application Android Auto est installée sur le téléphone intelligent à connecter.**
- 2 **Appuyez sur [] dans le menu principal.**
- 3 **Appuyez sur [Bluetooth et appareils] dans le sous-menu.**
- 4 **Sélectionnez le téléphone intelligent à utiliser avec Android Auto et activez [Utiliser pour Android Auto].**
- 5 **Si votre téléphone intelligent n'est pas connecté, appuyez sur [Connecter] pour connecter votre téléphone intelligent.**
 - L'écran d'accueil d'Android Auto s'affiche.
 - Il peut s'écouler environ trois à six secondes avant de retourner à l'écran original en fonction du téléphone intelligent qui est connecté.
 - Si un écran d'échec d'opération est affiché, suivez les instructions d'utilisation à l'écran.
 - Si le guidage est affiché sur l'écran du téléphone intelligent, suivez ces instructions d'utilisation.
 - Si l'écran d'accueil Android Auto n'est pas affiché, appuyez sur [] depuis le menu principal.

6 **Faites fonctionner Android Auto.**

Les applications qui prennent en charge Android Auto peuvent être utilisées en tapant sur l'application.

[]

Affiche l'écran du système de multimédia.
Pour afficher à nouveau l'écran d'accueil

d'Android Auto, appuyez sur [] dans le menu principal.

[]

Démarrez Google Assistant™.

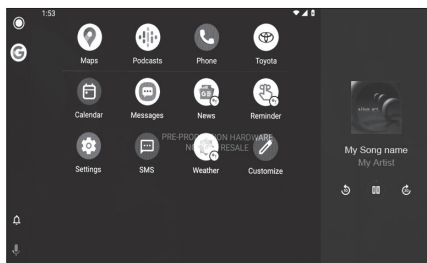

INFORMATION

Lorsque Android Auto est connecté, appuyez et maintenez enfoncée la commande de conversation pour démarrer Google Assistant™. Pour annuler, appuyez brièvement sur la commande de conversation.

Liens connexes

[Réglage des dispositifs Bluetooth®\(P. 75\)](#)

[Démarrage de la commande vocale\(P. 32\)](#)

Lorsque Apple CarPlay ou Android Auto peuvent mal fonctionner

Si vous rencontrez des difficultés avec Apple CarPlay ou Android Auto, consultez d'abord le tableau suivant.

Symptôme	Solution
<p>Apple CarPlay ou Android Auto ne démarre pas.</p>	<p>Vérifiez que le téléphone intelligent connecté prend en charge Apple CarPlay ou Android Auto.</p> <p>Vérifiez qu'Apple CarPlay ou Android Auto est activé sur le téléphone intelligent.</p> <p>Vérifiez qu'Apple CarPlay ou Android Auto est activé sur le téléphone intelligent.</p> <p>Pour plus de détails, reportez-vous à l'adresse URL suivante.</p> <ul style="list-style-type: none"> ● Apple CarPlay: https://www.apple.com/ios/carplay/ ● Android Auto: https://www.android.com/auto/ <p>Vérifiez que la fonction Apple CarPlay ou Android Auto sur le téléphone intelligent enregistré est activée dans le système multimédia.</p> <p>Si vous vous connectez à l'aide d'un câble USB, vérifiez que celui-ci est bien connecté au téléphone intelligent et au port USB. Connectez le téléphone intelligent directement au port USB. N'utilisez pas de concentrateur USB.</p> <p>Assurez-vous que le bon port USB est utilisé pour connecter Apple CarPlay et Android Auto. Le port USB utilisé strictement pour la recharge ne peut pas être utilisé pour les applications de téléphone intelligent. Le plateau de recharge sans fil utilisé pour la recharge sans fil ne démarre pas la connexion sans fil Apple CarPlay ou Android Auto.</p> <p>Pour une connexion sans fil, vérifiez les points suivants.</p> <ul style="list-style-type: none"> ● Vérifiez que le téléphone intelligent peut être connecté via Bluetooth® au système multimédia. ● Vérifiez que le téléphone intelligent est réglé pour être en mesure d'utiliser Wi-Fi®. <p>Pour Apple CarPlay: Vérifiez si le câble Lightning utilisé est certifié par Apple.</p> <p>Vérifiez que Siri est bel et bien activé.</p> <p>La fonction de liaison du téléphone intelligent ne peut pas être utilisée avec un câble USB à charge uniquement.</p> <p>Utilisez un câble capable de transférer des données. Certains câbles peuvent ne pas être pris en charge.</p> <p>Les exigences recommandées en matière de câbles USB sont indiquées ci-dessous.</p> <ul style="list-style-type: none"> ● iPhone: Utilisez un câble USB Apple officiel ou un câble USB qui a été certifié Apple MFi. ● Android: Utilisez un câble de 6 ft. (1,8 m) ou moins, et n'utilisez pas de rallonge. ● Utilisez un câble affichant le logo USB .

Symptôme	Solution
Apple CarPlay ou Android Auto ne démarre pas.	Si la fonction de liaison du téléphone intelligent ne fonctionne plus alors qu'elle fonctionnait auparavant, le remplacement du câble USB peut résoudre le problème.
	Après avoir vérifié tous les points ci-dessus, connectez Apple CarPlay ou Android Auto.
Lorsqu'une connexion Apple CarPlay/Android Auto est établie et qu'une vidéo est en cours de lecture, la vidéo n'est pas affichée mais le son est diffusé par le système.	Il ne s'agit pas d'un dysfonctionnement étant donné que le système n'est pas conçu pour lire des vidéos via Apple CarPlay/Android Auto.
Il n'y a pas de sortie audio.	Le volume du système multimédia peut être mis en sourdine ou réglé trop bas. Augmentez le volume du système multimédia.
	Assurez-vous que des applications prises en charge par Apple sont utilisées pour Apple CarPlay et que des applications prises en charge par Google™ sont utilisées pour Android Auto. La lecture de musique à partir d'un navigateur Web peut entraîner une sortie audio nulle ou inadéquate.
L'écran clignote et l'audio est bruyant.	Vérifiez si le câble USB connecté au système multimédia est endommagé. Pour vérifier si le câble USB est endommagé de l'intérieur, connectez le téléphone intelligent à un autre système tel qu'un PC, puis vérifiez si la recharge démarre et qu'il est reconnu par le système.
	Remplacez le câble USB par un autre câble.
L'affichage de la carte ne peut pas être agrandie ou réduite à l'aide de l'application de carte Apple CarPlay.	Les pincements ne sont pas pris en charge par l'application de carte Apple CarPlay.
L'écran Apple CarPlay s'affiche au centre et ne remplit pas l'affichage au complet	L'affichage plein écran n'est pas pris en charge sur iOS ver. 10 ou ultérieure. Mettez à jour à la dernière version de l'iOS
Pendant la lecture d'une application de musique Apple CarPlay, si une application qui n'est pas compatible avec Apple CarPlay ⁽¹⁾ est lancée sur l'iPhone et que le volume du dispositif est modifié sur le système multimédia, le son de l'application non compatible s'arrête et le système reprend la lecture de l'application de musique d'origine.	Ce fonctionnement est conforme aux spécifications du système multimédia et ne s'agit pas d'un dysfonctionnement.

3-3. Utilisation d'Apple CarPlay et Android Auto

Symptôme	Solution
Pendant la lecture audio sur le système multimédia (par exemple, la lecture FM), si l'audio émis est interrompu par une application non compatible avec Apple CarPlay, le système ne revient pas la source audio initiale.	Ce fonctionnement est conforme aux spécifications du système multimédia et ne s'agit pas d'un dysfonctionnement. Modifiez manuellement la source audio. Sinon, évitez d'utiliser des applications non compatibles avec Apple CarPlay ⁽¹⁾ . Certaines applications de navigation sont compatibles, à partir d'iOS 12. Mettez à jour iOS et les applications aux versions les plus récentes.
Lors de l'utilisation d'Apple CarPlay, les flèches de guidage d'itinéraire et la navigation étape par étape ne s'affichent pas	Cette fonction peut ne pas s'afficher en fonction des spécifications de l'écran multifonction ou de l'application cartographique en cours d'utilisation.
Lorsque vous utilisez Android Auto, les flèches de guidage routier ne sont pas affichées sur l'écran multifonction.	
Lorsque vous utilisez Android Auto, la navigation pas-à-pas n'est pas affichée sur l'écran multifonction ni sur l'écran du système multimédia.	Il ne s'agit pas d'une défaillance. Cette fonction ne permet tout simplement pas l'affichage de ces éléments.
Lors de l'utilisation d'Android Auto, l'audio des appels mains libres n'est pas audible par les haut-parleurs du véhicule.	Mettez fin à l'appel en cours. Déconnectez le câble USB du téléphone intelligent et essayez d'utiliser la téléphonie mains libres. Vérifiez si l'audio peut à présent être entendu.
	Augmentez le volume du système multimédia et vérifiez si l'audio de l'appel en mains libres peut être entendu. Essayez d'utiliser un autre téléphone intelligent. Vérifiez si l'audio peut à présent être entendu.

(1) "Les applications non compatibles avec Apple CarPlay" fait référence aux applications installées sur un iPhone qui ne sont pas affichées dans la liste d'applications sur l'écran Apple CarPlay.

Liens connexes

[Réglage des dispositifs Bluetooth®\(P. 75\)](#)

[Connexion d'un dispositif via le port USB\(P. 29\)](#)

[Connexion avec un dispositif Bluetooth®\(P. 87\)](#)

[Activation/désactivation du système audio et ajustement du volume\(P. 27\)](#)

[Modification des réglages du son et des supports\(P. 55\)](#)

[Notes relatives à l'utilisation de l'écran tactile\(P. 19\)](#)

4-1. Navigation

Navigation dans le nuage **116**

4-2. Informations de carte

Écran des options de carte **117**

Informations affichées sur
l'écran de la carte **118**

4-3. Recherche d'une destination

Écran de recherche de desti-
nation..... **119**

Écran de la liste des résultats
de la recherche de destina-
tions **122**

Suggestion de PDI **123**

Destination Assist **124**

4-4. Démarrage du guidage d'itinéraire

Démarrage du guidage d'iti-
néraire **126**

Écran de carte de l'itinéraire
complet..... **127**

4-5. Écran de guidage d'itinéraire

Écran de guidage d'itinéraire . **129**

Annonces de guidage vocal
types **133**

Navigation dans le nuage

Le système de navigation indique votre position actuelle et aide à localiser une destination souhaitée. La navigation est désormais un service basé sur le cloud. Si votre véhicule dispose d'une période d'essai incluse, le fait de remplir les conditions d'utilisation des services connectés activera le service.

La navigation via le nuage est un service par abonnement et un abonnement actif est nécessaire pour utiliser la navigation dans le véhicule. Si un abonnement actif n'est pas disponible ou a expiré, l'écran Navigation comportera un bouton **[Abonnement]** pour lancer l'activation de la navigation dans le cloud.

Cette fonction peut ne pas être disponible dans certaines régions.

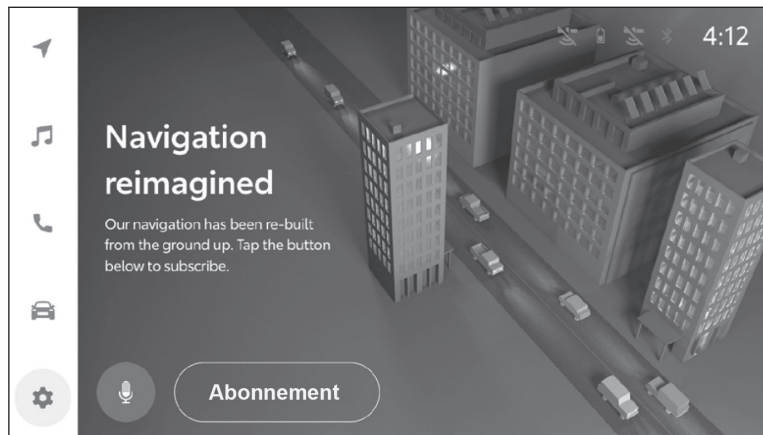

Écran des options de carte

- 1 Appuyez sur [≡] sur l'écran de carte.
- 2 Touchez la rubrique souhaitée.
 - [Circulation] : Active/désactive l'affichage des informations routières.
 - [Appelez Destination Assist] : Passe un appel à Destination Assist.
 - [Aller aux réglages de navigation] : Affiche l'écran des réglages de navigation.

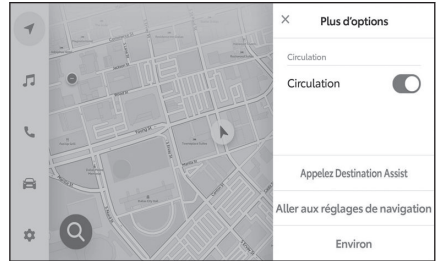

Liens connexes

[Informations routières\(P. 118\)](#)

Informations affichées sur l'écran de la carte

Informations routières

Il est possible de recevoir des données routières via le DCM (Module de communication de données) afin d'afficher les informations routières sur l'écran de carte.

1 Appuyez sur [≡] sur l'écran de carte.

2 Appuyez sur [Circulation].

Les informations routières s'affichent sur l'écran de carte.

- Les icônes sont utilisées pour indiquer les conditions routières et les incidents.
- Les flèches indiquent le sens de la circulation.
- Les couleurs indiquent la vitesse de déplacement de la circulation.

Si l'icône de circulation est sélectionnée, les détails concernant l'incident routier sélectionné peuvent être affichés.

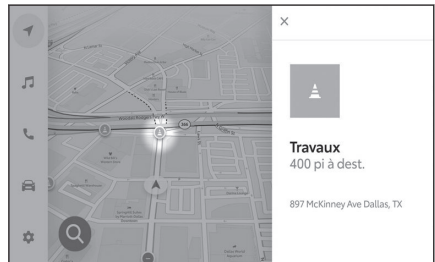
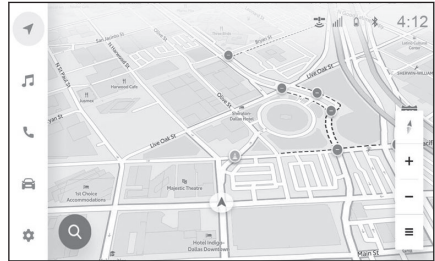

Écran de recherche de destination

Recherche d'une destination au moyen du clavier

Une destination peut être recherchée en saisissant des mots-clés.

- 1 Appuyez sur [🔍] sur l'écran de carte.
- 2 Appuyez sur [📄].



- 3 Entrez des caractères au moyen du clavier.

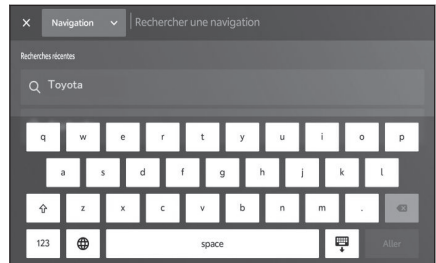

- 4 Appuyez sur [Aller].
- 5 Sélectionnez l'élément souhaité dans la liste.

Recherche destination par catégorie

Une destination peut être recherchée à partir d'une liste de catégories.

- 1 Appuyez sur [🔍] sur l'écran de carte.
- 2 Appuyez sur [Destinations].



4-3. Recherche d'une destination

3 Appuyez sur la méthode de recherche souhaitée.

[domicile] : Définit le domicile enregistré comme destination.

Un point doit être enregistré comme domicile avant d'utiliser cette fonction.*1

[travail] : Définit le lieu de travail enregistré comme destination.

Un point doit être enregistré comme lieu de travail avant d'utiliser cette fonction.*1

[Favoris] : Définit une destination en sélectionnant un lieu dans la liste de favoris.

[Récents] : Définit une destination en sélectionnant une destination précédente.

[Send to car] : Définit une destination en sélectionnant un lieu envoyé depuis l'application Toyota.

[Aliments] : Recherche un restaurant à définir comme destination.

[Carburant/charge] : Recherche une station-service/station de recharge à définir comme destination.

[Stationnement] : Recherche un terrain de stationnement à proximité à définir comme destination.

[Hôpitaux] : Recherche un hôpital à définir comme destination.

Lorsque vous définissez un commerce comme destination, si votre heure d'arrivée prévue est en dehors des heures d'ouverture ou près de l'heure de fermeture, une notification demandant de confirmer la destination s'affichera.

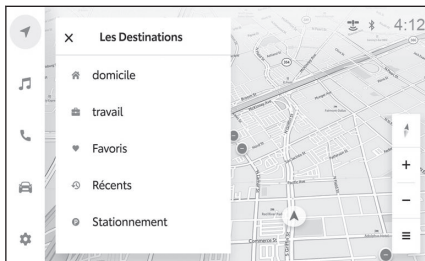

4 Appuyez sur la destination souhaitée dans la liste.

Liens connexes

[Écran de carte de l'itinéraire complet\(P. 127\)](#)

Modification de la liste de favoris

La liste de favoris peut être modifiée.

- 1 Appuyez sur [🔍] sur l'écran de carte.
- 2 Appuyez sur [Destinations].
- 3 Appuyez sur [Favoris].

*1 : Le domicile et le lieu de travail doivent être ajoutés par l'entremise de l'application Toyota.

4 Appuyez sur [✎].

Appuyez sur [-] pour supprimer un favori.

L'écran de modification de la liste de favoris sera affiché.

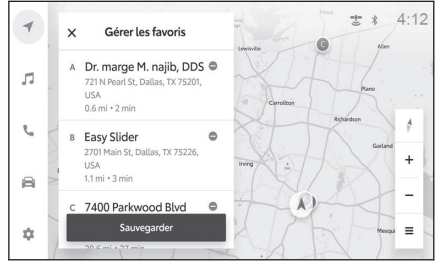

5 Appuyez sur [Sauvegarder].

Modification de l'historique des destinations

L'historique des destinations peut être modifié.

1 Appuyez sur [🔍] sur l'écran de carte.

2 Appuyez sur [Destinations].

3 Appuyez sur [Récents].

4 Appuyez sur [✎].

L'écran de modification de l'historique des destinations s'affichera.

Appuyez sur [-] pour supprimer un élément de l'historique des destinations.

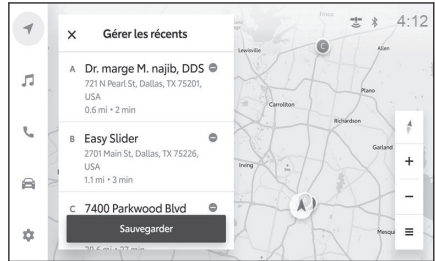

5 Appuyez sur [Sauvegarder].

Recherche d'une destination à l'aide des commandes vocales

1 Appuyez sur [🔍] sur l'écran de carte.

2 Dites le mot-clé que vous souhaitez utiliser pour la recherche.



3 Appuyez sur l'élément souhaité dans la liste.

Écran de la liste des résultats de la recherche de destinations

Lorsqu'une destination a été recherchée, une liste de résultats de la recherche s'affiche.

- **Sélectionnez la destination souhaitée dans la liste. L'écran de la carte de l'itinéraire complet s'affichera.**

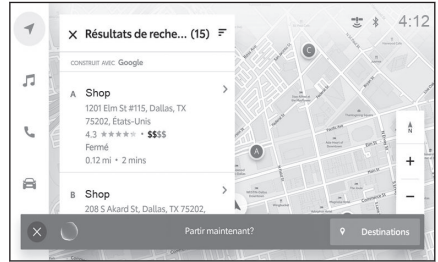

- En appuyant sur [≡], l'ordre de la liste peut être filtré ou trié.

Liens connexes

[Démarrage du guidage d'itinéraire\(P. 126\)](#)

[Modification de l'ordre/filtrage de la liste de destination suggérée\(P. 122\)](#)

Modification de l'ordre/filtrage de la liste de destination suggérée

Cette fonction peut uniquement être utilisée avec une connexion Internet. Au fur et à mesure que les résultats sont obtenus de l'internet, le contenu affiché peut changer.

En appuyant sur [≡] sur l'écran de la liste de destinations suggérées, l'ordre de la liste peut être modifié ou filtré.

- A** Efface les conditions relatives à l'ordre/au filtrage.
- B** Filtre la liste par prix.
- C** Filtre la liste par les emplacements présentement ouverts.
- D** Modifie les conditions relatives à l'ordre de la liste.
- E** Applique les conditions relatives à l'ordre/au filtrage et retourne à la liste.

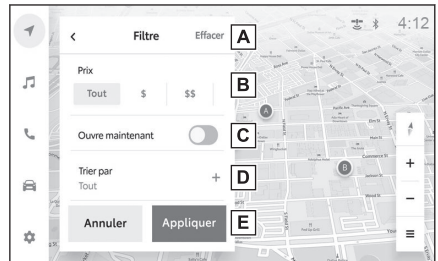

Suggestion de PDI

En fonction de diverses informations, telles que la position actuelle, le niveau de carburant, le temps de conduite, etc., le système de navigation peut suggérer des destinations.

Par exemple:

- Lorsque le niveau de carburant est bas, des stations-service sont suggérées comme destination.
- À l'approche de la destination pendant le guidage d'itinéraire, les aires de stationnement près de la destination seront affichées.

- 1 **Lorsqu'une destination est suggérée par le système de navigation, appuyez sur [≡].**



- 2 **Tapez sur le point suggéré.**

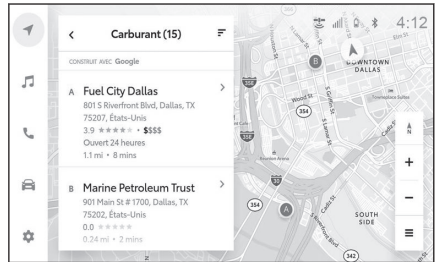

- 3 **Appuyez sur [Partir maintenant].**

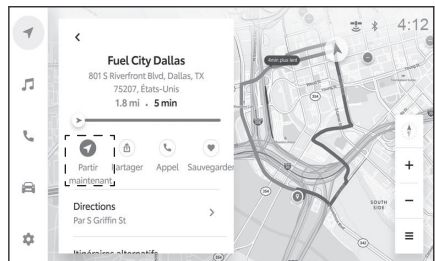

Liens connexes

[Écran de carte de l'itinéraire complet\(P. 127\)](#)

Destination Assist

Destination Assist vous offre une assistance en direct pour trouver des destinations via le centre de traitement Toyota. Vous pouvez demander une entreprise ou une adresse spécifique, ou demander à localiser la destination souhaitée par catégorie, comme un restaurant, une station-service, un centre commercial ou d'autres points d'intérêts (PDI).

Une fois que vous avez transmis au téléopérateur votre choix de destination, ses coordonnées/l'adresse/le nom de la destination sont transmis par réseau sans fil au système de navigation de votre véhicule.

Le système mains libres ne peut pas être utilisé pendant l'utilisation de Destination Assist.

Les PDI suggérés par l'agent de Destination Assist ne peuvent pas être ajoutés comme favoris.

Appel à Destination Assist par commande vocale

1 Démarrez la commande vocale par l'une des opérations suivantes:

- Appuyez sur la commande de conversation sur le volant
- Dites "Hey Toyota".
- Appuyez sur [] sur l'écran de carte.

2 Dites "Destination assist".

Appel à Destination Assist depuis l'écran de carte

1 Appuyez sur [] sur l'écran de carte.



2 Appuyez sur [Appellez Destination Assist].

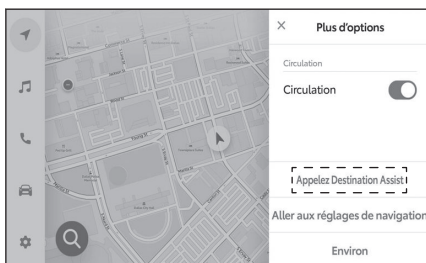

3 Parlez à l'opérateur une fois l'appel connecté.

L'opérateur confirmera les informations de la destination souhaitée et enverra la destination à l'écran de navigation du véhicule. Vous pouvez également demander à l'agent d'envoyer des destinations supplémentaires en tant que points de repère à la destination sélectionnée ou remplacer la destination actuelle.

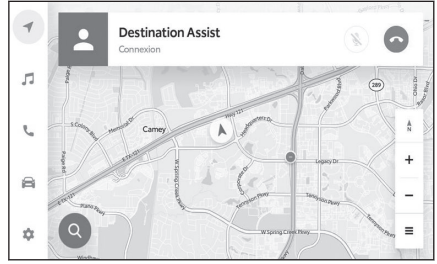

4 Appuyez sur [Partir maintenant].

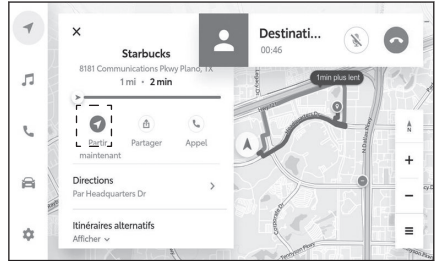

5 Appuyez sur [] pour mettre fin à l'appel.

- Une fois que la destination est définie, vous pouvez également demander à l'agent de mettre fin à l'appel.

Démarrage du guidage d'itinéraire

Après avoir défini une destination, la recherche d'un itinéraire commence. Lorsque la recherche d'itinéraire est terminée, l'écran de carte de l'itinéraire complet (l'itinéraire complet de l'emplacement actuel à la destination) sera affiché. Sur l'écran de carte de l'itinéraire complet, l'itinéraire désiré peut être sélectionné ou l'information sur l'itinéraire peut être vérifiée.

Il est impossible de rechercher un itinéraire si la destination se trouve à moins de 60 m (200 ft.) de votre emplacement de véhicule actuel.

- **Appuyez sur [Partir maintenant].**

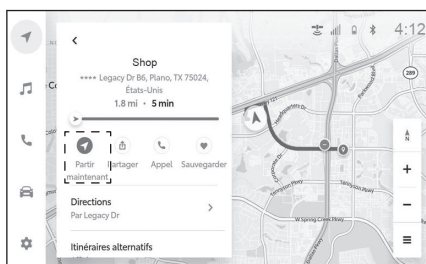

📄 INFORMATION

- L'itinéraire de retour risque de ne pas être identique à celui de l'aller.
- Le guidage d'itinéraire jusqu'à la destination risque de ne pas être l'itinéraire le plus court ni un itinéraire sans embouteillages.
- Le guidage d'itinéraire risque de ne pas être disponible en l'absence de données routières pour le lieu spécifié.
- Si une destination qui n'est pas située sur une route est paramétrée, le véhicule est guidé jusqu'à un point sur la route la plus proche de la destination. La route la plus proche du point sélectionné est paramétrée comme destination.

⚠️ AVERTISSEMENT

Veillez à respecter le code de la route et à garder les conditions de circulation en tête pendant la conduite. Si un panneau de signalisation routière a été modifié, le guidage d'itinéraire risque de ne pas indiquer de telles informations modifiées.

Écran de carte de l'itinéraire complet

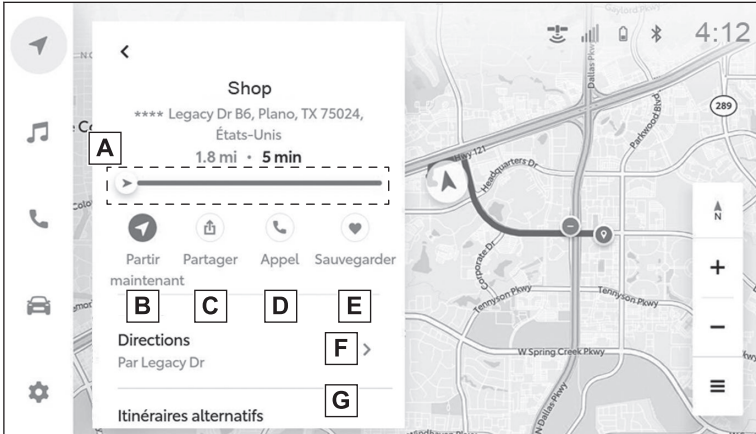

- A** Affiche le niveau d'embouteillage sur l'itinéraire avec des couleurs.
- Lorsqu'il y a peu ou pas d'embouteillage : bleu
 - Lorsqu'il y a un embouteillage majeur : rouge
 - Lorsqu'une route est fermée : ligne rouge en pointillés
- B** Démarre le guidage d'itinéraire. Tapez et maintenez enfoncé pour démarrer le mode démo.
- C** Partage l'information sur la position avec un contact enregistré.
Pour utiliser cette fonction, un téléphone intelligent doit être connecté au système de navigation.
- D** Appelle le numéro de téléphone enregistré pour le PDI.
- E** Enregistre la destination comme favori.
- F** Affiche la liste des orientations.
- G** Sélectionne un autre itinéraire.

 **INFORMATION**

Si le PDI est défini comme destination, les heures d'ouverture etc. s'affichent également.

Écran de liste des orientations

Une liste des orientations s'affiche pour l'itinéraire.

Affiche le nom des intersections croisées ou empruntées, ainsi que leur distance par rapport à la position actuelle.

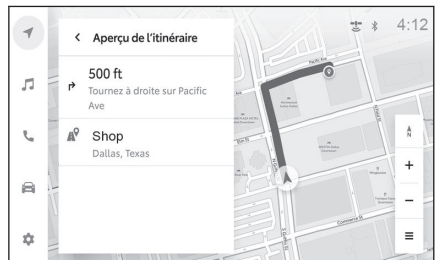

4-4. Démarrage du guidage d'itinéraire

Écran de sélection de l'itinéraire

- 1 Appuyez sur [3 itinéraires totaux].
- 2 Tapez sur l'itinéraire désiré.

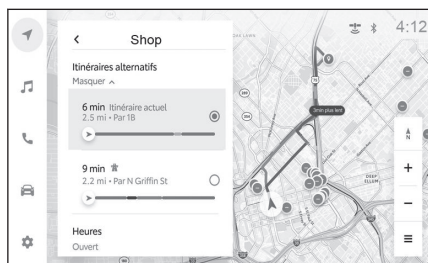

- 3 Appuyez sur [<].

Démarrage du mode de démonstration

Après avoir recherché un itinéraire, avant le démarrage du guidage d'itinéraire, une démo du guidage d'itinéraire peut être consultée.

- Tapez et maintenez enfoncé [Partir maintenant] sélectionné sur l'écran de la carte de l'itinéraire complet.

Pour mettre fin à la démo, tapez sur [Fin] ou commencez à conduire.

Écran de guidage d'itinéraire

Pendant le guidage d'itinéraire, divers types d'écrans de guidage peuvent être affichés en fonction de la situation.

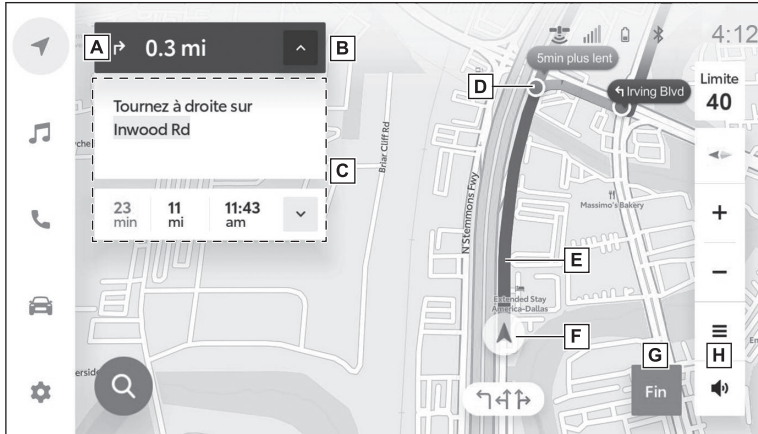

- A** Affiche la distance jusqu'au prochain virage avec la flèche indiquant le sens du virage.
Tapez pour afficher la liste des orientations.
- B** Affiche des informations sur le prochain point de guidage.
[^] [v] : Affiche/masque les informations concernant le prochain point de guidage.
- C** Affiche les informations sur l'itinéraire
- Affiche la distance, le temps de déplacement estimé et l'heure d'arrivée prévue à la destination lorsque vous conduisez selon le guidage d'itinéraire.
 - Lorsque vous ne conduisez pas selon le guidage d'itinéraire, **[Suivez itinéraire indiqué]** s'affiche.
 - Appuyez sur [v] pour afficher l'écran des informations de destination.
- D** Affiche les points de guidage.
- E** Affiche le guidage d'itinéraire.
- F** Affiche la position actuelle du véhicule.
- G** Arrête la navigation active.
- H** Met le guidage vocal en sourdine.
- Si une destination ne peut pas être atteinte dans la distance pouvant être parcourue, une notification suggérant une borne de recharge comme point de repère sur l'itinéraire s'affichera.
 - Si un itinéraire plus rapide est possible pendant le guidage d'itinéraire, une suggestion de changement d'itinéraire s'affichera.

INFORMATION

- Si le véhicule s'écarte de l'itinéraire de guidage, l'itinéraire sera recalculé.

4-5. Écran de guidage d'itinéraire

- Pour certaines zones, les routes n'ont pas été complètement numérisées dans notre base de données. Pour cette raison, le guidage d'itinéraire risque de sélectionner une route qui ne devrait pas être empruntée.

Liens connexes

[Écran de liste des orientations\(P. 127\)](#)

[Écran d'informations relatives à la destination\(P. 130\)](#)

Écran d'informations relatives à la destination

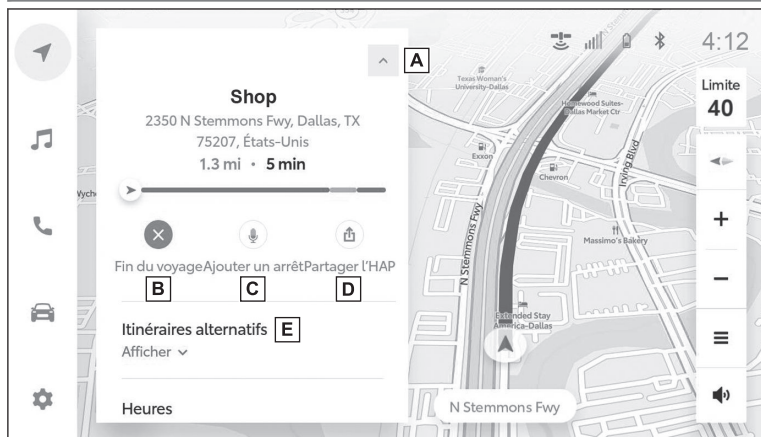

- A** Retourne à l'écran du guidage d'itinéraire.
- B** Arrête la navigation active.
- C** Ajoute ou modifie des destinations.
Si de multiples destinations sont réglées, l'écran d'arrêt de modification s'affichera.
- D** Partage votre heure d'arrivée estimée.
Pour utiliser cette fonction, un téléphone intelligent doit être connecté au système de navigation.
- E** Tapez pour sélectionner un autre itinéraire.

Liens connexes

[Partage de votre HAP\(P. 131\)](#)

[Écran de sélection de l'itinéraire\(P. 128\)](#)

Ajout d'une destination

- 1** Affichez l'écran d'information sur la destination.
- 2** Appuyez sur [Ajouter un arrêt].
- 3** Recherchez une destination à ajouter.

4 Appuyez sur [Ajouter un arrêt].

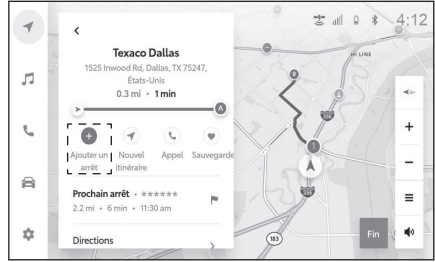

Suppression d'une destination (lorsque plusieurs destinations ont été définies)

- 1 Affichez l'écran d'information sur la destination.
- 2 Appuyez sur [Modif esc.].
- 3 Appuyez sur [-] pour la destination que vous souhaitez supprimer.

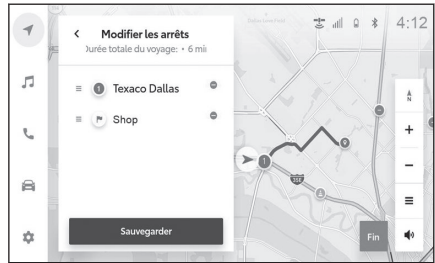

4 Appuyez sur [Sauvegarder].

L'ordre des destinations peut également être modifié en tapant et en faisant glisser le nom d'une destination.

Partage de votre HAP

- 1 Affichez l'écran d'information sur la destination.
- 2 Appuyez sur [Partager l'HAP].
- 3 Tapez le contact avec lequel vous souhaitez partager votre heure d'arrivée prévue.

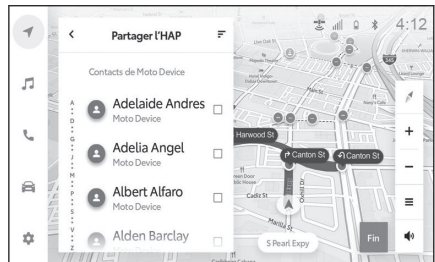

4 Appuyez sur [Partager].



5 Appuyez sur [OK].

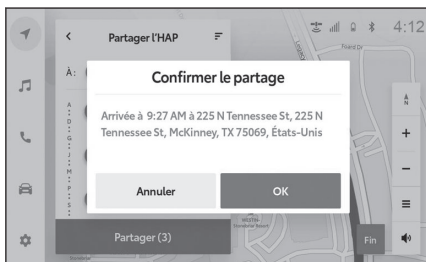

Lorsque vous arrivez à une destination

Lorsque vous arrivez à une destination, l'écran d'arrivée à destination s'affiche.

- A Partage l'information sur la position avec un contact enregistré.
Pour utiliser cette fonction, un téléphone intelligent doit être connecté au système de navigation.
- B Appelle la destination.
- C Enregistre la destination comme favori.

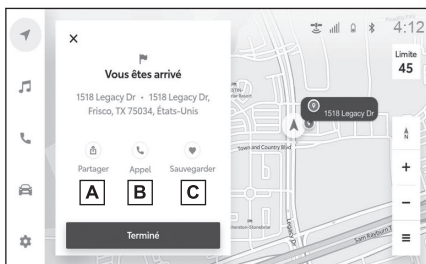

Annonces de guidage vocal types

Lorsqu'un utilisateur est en navigation active et peut être sur l'écran de navigation de l'unité principale ou pas; le guidage vocal pour l'itinéraire actif aide l'utilisateur dans les manoeuvres des virage; les sorties d'autoroute/de voie à accès limité, l'accès à l'autoroute/la voie à accès limité, les demi-tours, quelles voies emprunter pour effectuer ces manoeuvres, etc. De tels points de manoeuvres sont considérés comme étant des points de guidage. Ces instructions vocales sont audibles 2-3 fois par l'utilisateur à des distances spécifiques lors de l'approche d'un point de guidage. Le guidage vocal peut être entendu dans la langue du réglage de l'utilisateur.

AVERTISSEMENT

Veillez à respecter le code de la route et à garder les conditions de circulation à l'esprit en particulier lorsque vous conduisez sur des routes IPD (les routes qui ne sont pas complètement numérisées dans notre base de données). Le guidage d'itinéraire risque de ne pas disposer des informations actualisées telles que le sens d'une rue à sens unique.

- 5-1. Fonctionnement de la radio**
- Écoute de la radio **136**
 - Guide de dépannage **139**
 - Reportez-vous au tableau ci-dessous pour identifier le problème et appliquez les mesures correctives suggérées **140**
- 5-2. Utilisation de la clé USB à mémoire flash**
- Précautions pour la lecture de la clé USB à mémoire flash **141**
 - Lecture des fichiers de musique sur une clé USB à mémoire flash **143**
- 5-3. Utilisation de l'iPod/iPhone**
- Précautions relatives à la lecture d'un iPod/iPhone **145**
 - Lecture de musique sur iPod/iPhone **146**
- 5-4. Utilisation d'Apple CarPlay**
- Précautions relatives à la lecture d'Apple CarPlay **148**
 - Démarrage d'Apple CarPlay .. **149**
- 5-5. Fonctionnement d'Android Auto**
- Précautions relatives à la lecture d'Android Auto **151**
 - Lecture d'Android Auto **152**
- 5-6. Bluetooth® Utilisation de l'audio**
- Précautions relatives à la présélection Bluetooth® audio **153**
 - Lecture Bluetooth® audio **154**
- 5-7. Lecture en continu intégrée**
- Lecture de la diffusion en continu intégrée **156**

Écoute de la radio

Passer à votre fréquence ou service préféré et écouter la radio.

INFORMATION

- La radio passe automatiquement à un signal radio HD en mode AM ou FM, si disponible. La radio passe automatiquement en mode de réception stéréo lorsqu'une émission stéréo est reçue.
- Le mode radio offre une fonction de présélection mixte, permettant d'enregistrer jusqu'à 20 stations à partir des bandes AM/FM et SiriusXM.
- Si vous naviguez vers un autre écran radio pendant la lecture de la radio, l'écran de lecture est réduit. Appuyer l'écran de lecture réduit permet de rétablir l'écran de lecture à sa taille originale.

- 1 Appuyez sur [] dans le menu principal.
- 2 Appuyez sur [Sources].
- 3 Appuyez sur [Radio].
- 4 Sélectionnez la méthode ou le service de sélection de station le cas échéant.

[Favoris] : Sélectionnez une station de radiodiffusion parmi celles enregistrées comme favoris.

[Synton.] : Sélectionnez la station de radiodiffusion en entrant une fréquence avec le pavé numérique.

[Radio FM] : Passe au mode FM. La liste de stations FM, les 3 stations les plus récemment écoutées, et les stations de radiodiffusion FM captées sont affichées.

[Radio AM] : Passe au mode AM. La liste de stations AM, les 3 stations les plus récemment écoutées, et les stations de radiodiffusion AM captées sont affichées.

[SiriusXM] : Passe au mode SiriusXM Radio. Affichages

[Pour vous] et les contenus/Super catégories/[Tous les canaux]/[Historique écoute].

(Cette fonction n'est pas disponible dans certains pays ou zones)

- 5 Sélectionnez la station de radiodiffusion dans la liste ou le genre de station.
- 6 Utilisez la radio qui est captée le cas échéant.

- Utilisation de la radio AM/FM/HD à partir de l'écran

[Ch] : [-]/[+] pour rechercher les stations de radiodiffusion pouvant être reçues. Touchez et maintenez le doigt appuyé pour passer à la fréquence suivante avec un signal radio disponible. Lorsque vous relâchez, la station de radiodiffusion la plus près de cette position avec

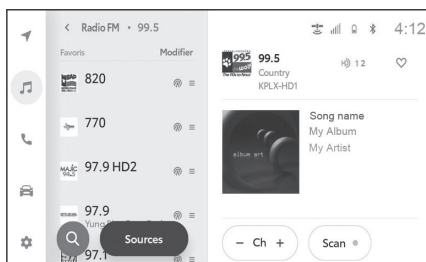

la meilleure sensibilité de réception est sélectionnée automatiquement.

[Scan] :

- AM/FM : RECHERCHER VERS LE HAUT et diffuser l'audio de la station détectée pendant 10 secondes. Ceci est répété.
- HD : RECHERCHER VERS LE HAUT et diffuser l'audio de la station HD qui inclut le SPS détecté pendant 10 secondes. Ceci est répété.

 : Affiché lorsque les canaux multidiffusion sont pris en charge en mode FM. Appuyez pour afficher la liste de chaînes SPS. Le mode peut être changé à la liste de chaînes SPS affichées.

 : Enregistre la station de radiodiffusion actuellement captée dans les favoris. Lorsqu'elle est enregistrée, appuyez pour annuler.

Commandes pré-réglées du sous-menu : Reçoit la station de radiodiffusion enregistrée.

- Utilisation de SiriusXM Radio à partir de l'écran
(Cette fonction n'est pas disponible dans certains pays ou zones)

[Ch] :  /  pour rechercher les chaînes pouvant être reçues.

Maintenez appuyé pour changer de chaînes. Lorsque vous relâchez, la chaîne actuelle est captée.

 /  : Faire avancer ou reculer rapidement la mémoire cache de radio.

Maintenez appuyé pour passer au début ou à la fin de la mémoire tampon.

 : Interrompt la mise en cache de la radio.

 : Lire la mémoire cache de la radio.

[Connexe] : Affiche les chaînes connexes sur le menu des chaînes connexes.

[M'avertir] : Sélectionnez un artiste ou un chanson, ou un artiste et une chanson, pour recevoir une notification lorsque la diffusion correspondante commence.

(Lors de la réception d'une chaîne régulière) Sélectionnez une équipe sportive pour recevoir une notification lorsque la diffusion correspondante commence. (Lors de la réception d'une chaîne sportive)

 : Enregistre la chaîne captée actuellement dans les favoris. Lorsqu'elle est enregistrée, appuyez pour annuler.

Commandes pré-réglées du sous-menu : Reçoit la chaîne enregistrée.

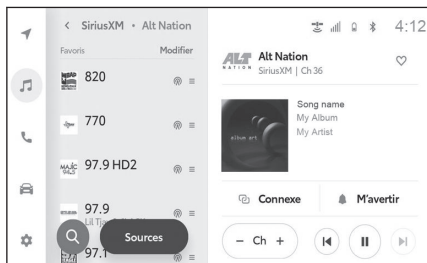

5-1. Fonctionnement de la radio

- Utilisation à l'aide des commandes au volant

Commandes []/[]

- Radio AM/FM/HD

Change les fréquences ou les stations de radiodiffusion enregistrées dans les commandes préréglées en ordre.

Appuyez de manière prolongée pour changer de fréquences. Lorsque vous relâchez, la station de radiodiffusion la plus près de cette position avec la meilleure sensibilité de réception est sélectionnée automatiquement.

- SiriusXM Radio

Change les chaînes enregistrées dans les commandes préréglées en ordre.

Appuyez de manière prolongée pour changer de chaînes. Lorsque vous relâchez, la chaîne la plus près de cette position avec la meilleure sensibilité de réception est sélectionnée automatiquement.

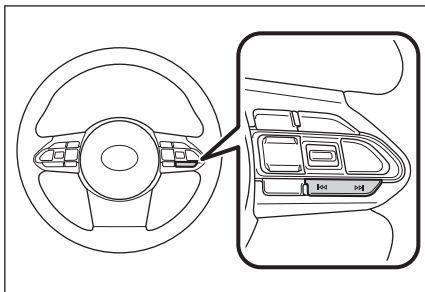

Liens connexes

[Modification des réglages du son et des supports\(P. 55\)](#)

[Modification de la source audio\(P. 28\)](#)

Guide de dépannage

Problème rencontré	Cause	Action
Mauvaise synchronisation - l'utilisateur risque d'entendre à nouveau un court passage de la programmation ou un écho, un bégaiement ou un saut du passage.	Le volume des stations de radio analogiques et numériques n'est pas correctement synchronisé ou la station est en mode ballgame.	Aucune, problème d'émission de la radio. L'utilisateur peut contacter la station de radio.
Le son s'évanouit, disparaît et réapparaît.	La radio bascule entre les données audio analogiques et numériques.	Problème de réception pouvant s'améliorer selon le déplacement du véhicule. La désactivation de l'indicateur du bouton [HD Radio AM] et [HD Radio FM] peut forcer la radio à la réception analogique.
Mise en mode silencieux de l'audio lorsqu'un canal multidiffusion HD2/HD3 est en cours de lecture.	La radio n'a pas accès aux signaux numériques pour le moment.	Ceci est normal, attendez que le signal numérique soit rétabli. Si vous vous trouvez en dehors de la zone de couverture, recherchez une nouvelle station.
Délai de mise en mode silencieux de l'audio lors de la sélection d'un canal multidiffusion HD2/HD3 pré-réglé.	Le contenu multidiffusion numérique n'est pas disponible tant que l'émission HD Radio™ peut être décodée et que des données audio sont disponibles. Ceci dure un maximum de 7 secondes.	Ceci est normal; attendez que des données audio soient disponibles.
Les informations textuelles ne correspondent pas aux données audio du morceau actuellement diffusé.	Problème de service de données de l'organisme de radiodiffusion.	L'organisme de radiodiffusion devrait être prévenu. Remplissez le formulaire: https://hdrodio.com/stations/feedback/ .
Aucune information textuelle n'est affichée pour la fréquence actuellement sélectionnée.	Problème de service de données de l'organisme de radiodiffusion.	L'organisme de radiodiffusion devrait être prévenu. Remplissez le formulaire: https://hdrodio.com/stations/feedback/ .

Reportez-vous au tableau ci-dessous pour identifier le problème et appliquez les mesures correctives suggérées

En cas de problème au niveau du syntoniseur SiriusXM Radio, un message s'affiche sur l'écran. Reportez-vous au tableau ci-dessous pour identifier le problème, et appliquez les mesures correctives suggérées.

Message	Explication
"Erreur d'antenne SAT"	L'antenne SiriusXM Radio n'est pas connectée. Vérifiez si le câble de l'antenne SiriusXM Radio est bien raccordé. Contactez votre concessionnaire agréé Toyota pour obtenir de l'aide.
	Un court-circuit se produit dans l'antenne ou le câble d'antenne périphérique. Contactez votre concessionnaire agréé Toyota pour obtenir de l'aide.
"Aucun signal satellite"	Le signal de SiriusXM Radio est trop faible à l'emplacement actuel. Attendez que votre véhicule atteigne un emplacement avec un signal plus fort.
"Canal non disponible"	Le canal sélectionné ne diffuse pas de programme. Sélectionnez un autre canal.
"Erreur de matériel SAT"	Ceci indique un problème dans le module SiriusXM Radio. Contactez votre concessionnaire agréé Toyota pour obtenir de l'aide.
"Un problème est survenu"	Veuillez essayer une autre chaîne.

Précautions pour la lecture de la clé USB à mémoire flash

Accordez une attention particulière aux informations suivantes lorsque vous lisez une clé USB à mémoire flash.

INFORMATION

- Lorsqu'un concentrateur USB est utilisé pour connecter plusieurs dispositifs, les dispositifs autres que le premier dispositif à être reconnu ne peuvent pas être utilisés.
- Retirer une clé USB à mémoire flash ou déconnecter un dispositif connecté durant la lecture peut causer une émission de bruit.
- Lorsque la clé USB à mémoire flash est connectée et la source passe d'une autre source à la clé USB à mémoire flash, le premier fichier sur la clé est lu. Si la même clé USB à mémoire flash (sans contenu modifié) est insérée à nouveau, la lecture commencera à partir de la chanson jouée précédemment.
- La lecture d'un fichier dans un format non pris en charge peut affecter les opérations.

AVERTISSEMENT

Pour des raisons de sécurité, le conducteur ne devrait pas utiliser la clé USB à mémoire flash pendant la conduite.

NOTE

- Ne laissez pas une clé USB à mémoire flash dans le véhicule. L'intérieur du véhicule peut devenir chaud, ce qui peut causer un dysfonctionnement de la clé USB à mémoire flash.
- N'appuyez pas et n'exercez pas de pression inutile sur la clé USB à mémoire flash connectée. La clé USB à mémoire flash ou le port pourrait être endommagé.
- Gardez le port exempt de tout corps étranger. La clé USB à mémoire flash ou le port pourrait être endommagé.

■ Lecture de MP3/WMA/AAC/WAV/FLAC/ALAC/Ogg Vorbis

Lorsqu'une clé USB à mémoire flash stockant des fichiers MP3/WMA/AAC/WAV/FLAC/ALAC/Ogg Vorbis est connectée, tous les fichiers sur la clé USB à mémoire flash sont d'abord vérifiés.

Il est recommandé de ne pas écrire de fichiers autres que des fichiers MP3/WMA/AAC/WAV/FLAC/ALAC/Ogg Vorbis et de dossiers inutiles sur la clé USB à mémoire flash. Cela garantit que le contrôle de la clé USB se termine rapidement.

INFORMATION

Plusieurs types de logiciel d'encodage, comme des gratuits, sont disponibles sur le marché pour les fichiers MP3/WMA/AAC/WAV/FLAC/ALAC/Ogg Vorbis. En fonction de la condition de l'encodeur ou du format de fichier, une détérioration de la qualité audio ou un bruit au début de la lecture peut se produire, ou il peut être impossible d'effectuer la lecture.

NOTE

N'ajoutez pas d'extension incorrecte à un fichier. L'ajout d'une extension à un fichier qui ne correspond pas au contenu du fichier peut faire en sorte que les fichiers ne soient

NOTE

pas reconnus ou lus correctement. Cela émettra un bruit fort qui pourrait endommager les haut-parleurs.

Exemple incorrect:

- Ajouter une extension ".mp3" à un fichier qui n'est pas un fichier MP3
- Ajouter une extension ".wma" à un fichier qui n'est pas un fichier WMA

— Liens connexes —

[Information sur les supports qui peuvent être utilisés\(P. 204\)](#)

[Information sur le format\(P. 204\)](#)

[Clé USB à mémoire flash\(P. 209\)](#)

Lecture des fichiers de musique sur une clé USB à mémoire flash

Lisez des fichiers de musique sur une clé USB à mémoire flash connectée à un port USB pour écouter de la musique. Lorsqu'une clé USB à mémoire flash est connectée, une commande avec le nom du dispositif est affichée sur l'écran de sélection source. Ceci peut ne pas s'afficher pour certains dispositifs.

Connectez la clé USB à mémoire flash.

- 1 Appuyez sur [🎵] dans le menu principal.
- 2 Appuyez sur [Sources].
- 3 Appuyez sur le nom du dispositif ou sur [USB].
- 4 Utilisez la clé USB à mémoire flash en cours de lecture le cas échéant.

- Utilisation à partir de l'écran

[🎲] : Effectue une lecture aléatoire.

Chaque fois que ceci est effleuré, le mode bascule entre la lecture aléatoire pour tous les fichiers ou pistes, l'annulation de la lecture aléatoire, et la lecture aléatoire du dossier ou de l'album en cours de lecture.

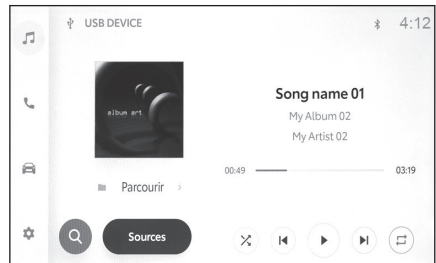

[⏮] : Lit le fichier ou la piste en cours de lecture à partir du début.

Lorsque vous êtes au début du fichier ou de la piste, le fichier ou la piste précédent est lu du début.

Maintenez appuyé pour effectuer un retour rapide. Relâchez pour commencer la lecture à partir de cette position.

[⏸] : Interrompt la lecture.

[▶] : Effectue la lecture.

[⏭] : Change les fichiers ou les pistes.

Maintenez appuyé pour effectuer une avance rapide. Relâchez pour commencer la lecture à partir de cette position.

[🔄] : Effectue une lecture en boucle.

Chaque fois que ceci est effleuré, le mode bascule en ordre, soit répéter le fichier ou la piste en cours de lecture, répéter la lecture du dossier ou de l'album en cours de lecture et répéter la lecture de tous les fichiers ou les pistes.

[Parcourir] : Affiche le mode de lecture dans le sous-menu.

Les pistes peuvent être sélectionnées d'une liste triée par artiste, album, dossier, chanson, genre ou auteur-compositeur.

[Lect. aléat.] est affiché lors de la lecture d'une piste sélectionnée dans la liste. Tapez sur ceci pour retourner à l'écran de lecture et effectuer une lecture aléatoire.

- Utilisation à l'aide des commandes au volant

Commandes [⏮] / [⏭]

Change les fichiers ou les pistes.

Maintenez enfoncé pour effectuer une avance ou un retour rapide. Relâchez pour commencer la lecture à partir de cette position.

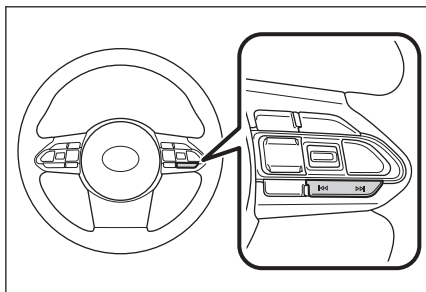

Liens connexes

[Modification de la source audio\(P. 28\)](#)

[Connexion d'un dispositif via le port USB\(P. 29\)](#)

[Modification des réglages du son et des supports\(P. 55\)](#)

Précautions relatives à la lecture d'un iPod/iPhone

Accordez une attention particulière aux informations suivantes concernant la lecture d'un iPod/iPhone.

Cette fonction ne peut pas être utilisée lorsque Apple CarPlay ou Android Auto est connecté avec un câble USB.

INFORMATION

- Lorsqu'un concentrateur USB est utilisé pour connecter plusieurs dispositifs, les dispositifs autres que le premier dispositif à être reconnu ne peuvent pas être utilisés.
- La déconnexion d'un port ou la déconnexion d'un appareil connecté en mode iPod/iPhone peut générer du bruit.
- Lorsqu'une source différente est commutée à un iPod/iPhone alors que l'iPod/iPhone est connecté, la lecture commencera à partir du titre précédemment lu.*¹

AVERTISSEMENT

Pour des raisons de sécurité, le conducteur ne devrait pas utiliser l'iPod/iPhone en conduisant.

NOTE

- Ne laissez pas l'iPod/iPhone à l'intérieur du véhicule. L'intérieur du véhicule peut devenir chaud, ce qui peut causer un dysfonctionnement de l'iPod/iPhone.
- N'appuyez pas et n'exercez pas de pression inutile sur l'iPod/iPhone. Cela pourrait endommager l'iPod/iPhone ou le port.
- Gardez le port exempt de tout corps étranger. L'iPod/iPhone ou le port peut être endommagé.

Liens connexes

[Information sur iPod\(P. 207\)](#)

*1 : Selon le dispositif connecté, l'opération peut être différente de celle décrite.

Lecture de musique sur iPod/iPhone

Effectuez la lecture de fichiers de musique sur un iPod ou un iPhone connecté au port USB. Lorsqu'un iPod ou un iPhone est connecté, un commutateur avec le nom de l'appareil s'affiche sur l'écran de sélection de la source. Ceci peut ne pas s'afficher pour certains dispositifs.

INFORMATION

- Selon la génération et le modèle de l'iPod ou de l'iPhone connecté, la représentation de la pochette d'album peut paraître granuleuse ou bien l'affichage de la liste déroulante peut être lente.
- Certaines opérations peuvent ne pas être disponibles ou peuvent être effectuées différemment dépendamment de la génération et du modèle d'iPod/iPhone connecté.

Connectez un iPod/iPhone.

- 1 Appuyez sur [] dans le menu principal.
- 2 Appuyez sur [Sources].
- 3 Appuyez sur le nom du dispositif ou sur [USB].
- 4 Utilisez l'iPod ou l'iPhone en cours de lecture, au besoin.
 - Effectuez des opérations à partir de l'écran

[] : Effectue la lecture aléatoire.
Chaque contact change le réglage de lecture aléatoire.*¹

[] : Lit la piste en cours de lecture à partir du début. Lorsque vous êtes au début de la piste, la piste précédente est lue du début.

Maintenez appuyé pour effectuer un retour rapide. Relâchez pour commencer la lecture à partir de cette position.

[] : Interrompt la lecture.

[] : Effectue la lecture.

[] : Change les pistes.

Maintenez appuyé pour effectuer une avance rapide. Relâchez pour commencer la lecture à partir de cette position.

[] : Effectue une lecture en boucle.

Chaque contact durant la lecture en boucle change le réglage de répétition.*¹

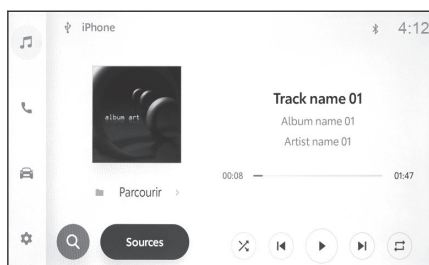

[Parcourir] : Affiche le mode de lecture dans le sous-menu.

Les pistes peuvent être sélectionnées à partir d'une liste triée par artiste, album, chanson, liste de lecture, genre, balado, compositeur, livre audio ou radio.

[Lect. aléat.] est affiché lors de la lecture d'une piste sélectionnée dans la liste. Appuyez sur ceci pour retourner à l'écran de lecture et effectuer une lecture aléatoire.

- Utilisation à l'aide des commandes au volant

Commandes [⏮]/[⏭]

Change les pistes.

Maintenez enfoncé pour effectuer une avance ou un retour rapide. Relâchez pour commencer la lecture à partir de cette position.

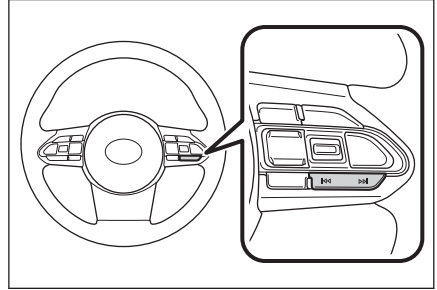

Liens connexes

[Modification de la source audio\(P. 28\)](#)

[Connexion d'un dispositif via le port USB\(P. 29\)](#)

[Modification des réglages du son et des supports\(P. 55\)](#)

*1 : L'ordre dans lequel les réglages de lecture en ordre aléatoire ou en boucle change dépend du dispositif connecté.

Précautions relatives à la lecture d'Apple CarPlay

Accordez une attention particulière aux informations suivantes concernant la lecture d'Apple CarPlay.

Cette fonction n'est pas disponible dans certains pays ou zones.

Cette fonction ne peut pas être utilisée lorsque Android Auto est connecté.

INFORMATION

- La déconnexion d'un appareil connecté alors que Apple CarPlay est connecté via USB peut générer du bruit.
- Lorsqu'une source différente est commutée à Apple CarPlay alors qu'un iPhone est connecté, la lecture commencera à partir du titre précédemment lu.

AVERTISSEMENT

Pour des raisons de sécurité, le conducteur ne devrait pas utiliser l'iPhone en conduisant.

NOTE

- Ne laissez pas l'iPhone à l'intérieur du véhicule. L'intérieur du véhicule peut devenir chaud, ce qui peut causer un dysfonctionnement de l'iPhone.
- N'appuyez pas et n'exercez pas de pression inutile sur l'iPhone connecté. L'iPhone ou le port peut être endommagé.
- Gardez le port exempt de tout corps étranger. L'iPhone ou le port peut être endommagé.

Liens connexes

[Précautions relatives à l'utilisation d'Apple CarPlay et d'Android Auto\(P. 99\)](#)

Démarrage d'Apple CarPlay

Lisez des fichiers de musique sur un iPhone connecté au port USB ou un iPhone connecté sans fil. Quand Apple CarPlay est connecté, un bouton avec le nom du dispositif est affiché sur l'écran de sélection de la source. Ceci peut ne pas s'afficher pour certains dispositifs.

INFORMATION

- Certaines opérations peuvent ne pas être disponibles ou peuvent être effectuées différemment en fonction de la génération et du modèle d'iPhone qui est connecté.
- Dans les cas tels qu'une chanson qui ne joue pas normalement ou des sautes de son, mettez iOS à jour à la version la plus récente. La mise à jour pourrait résoudre les problèmes.

Connectez Apple CarPlay.

- 1 Appuyez sur [] dans le menu principal.
- 2 Appuyez sur [Sources].
- 3 Appuyez sur [Apple CarPlay] (nom du dispositif).
- 4 Utilisez l'Apple CarPlay qui effectue la lecture le cas échéant.
 - Effectuez des opérations à partir de l'écran

[] : Effectue la lecture aléatoire.

Chaque contact change le réglage de lecture aléatoire.*¹

[] : Lit la piste en cours de lecture à partir du début. Lorsque vous êtes au début de la piste, la piste précédente est lue du début.

Maintenez appuyé pour effectuer un retour rapide. Relâchez pour commencer la lecture à partir de cette position.

[] : Interrompt la lecture.

[] : Effectue la lecture.

[] : Change les pistes.

Maintenez appuyé pour effectuer une avance rapide. Relâchez pour commencer la lecture à partir de cette position.

[] : Effectue une lecture en boucle.

Chaque contact durant la lecture en boucle change le réglage de répétition.*¹

[Ouv. CarPlay] : Affiche l'écran Apple CarPlay.

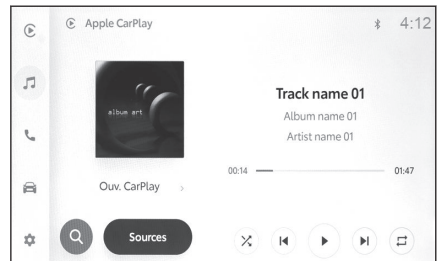

5-4. Utilisation d'Apple CarPlay

- Utilisation à l'aide des commandes au volant

Commandes []/[]

Change les pistes.

Maintenez enfoncé pour effectuer une avance ou un retour rapide. Relâchez pour commencer la lecture à partir de cette position.

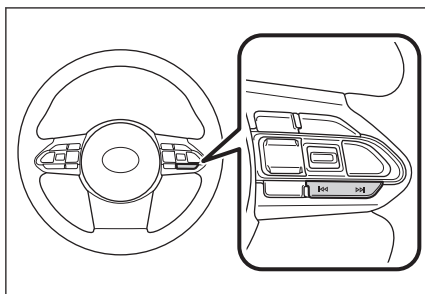

Liens connexes

[Modification de la source audio\(P. 28\)](#)

[Modification des réglages du son et des supports\(P. 55\)](#)

[Réglage des dispositifs Bluetooth®\(P. 75\)](#)

[Utilisation d'Apple CarPlay avec un téléphone intelligent non enregistré\(P. 101\)](#)

[Utilisation d'Apple CarPlay avec un téléphone intelligent enregistré\(P. 104\)](#)

*1 : L'ordre dans lequel les réglages de lecture en ordre aléatoire ou en boucle change dépend du dispositif connecté.

Précautions relatives à la lecture d'Android Auto

Accordez une attention particulière aux informations suivantes concernant la lecture d'Android Auto.

Cette fonction n'est pas disponible dans certains pays ou zones.

Cette fonction ne peut pas être utilisée lorsque Apple CarPlay est connecté.

INFORMATION

- La déconnexion d'un appareil connecté alors que Android Auto est connecté via USB peut générer du bruit.
- Lorsqu'une source différente est commutée à Android Auto alors qu'un appareil Android est connecté, la lecture commencera à partir du titre précédemment lu.

AVERTISSEMENT

Pour des raisons de sécurité, le conducteur ne devrait pas utiliser l'appareil Android en conduisant.

NOTE

- Ne laissez pas l'appareil Android à l'intérieur du véhicule. L'intérieur du véhicule peut devenir chaud, ce qui peut causer un dysfonctionnement de l'appareil Android.
- N'appuyez pas et n'exercez pas de pression inutile sur l'appareil Android. Cela pourrait endommager l'appareil Android ou le port.
- Gardez le port exempt de tout corps étranger. Cela pourrait endommager l'appareil Android ou le port.

Liens connexes

[Précautions relatives à l'utilisation d'Apple CarPlay et d'Android Auto\(P. 99\)](#)

Lecture d'Android Auto

Lisez des fichiers de musique sur un appareil Android connecté au port USB ou un appareil Android connecté sans fil. Lorsqu'un appareil Android est connecté, un commutateur avec le nom de l'appareil s'affiche sur l'écran de sélection de la source. Ceci peut ne pas s'afficher pour certains dispositifs.

Connectez Android Auto.

- 1 Appuyez sur [🎵] dans le menu principal.
- 2 Appuyez sur [Sources].
- 3 Appuyez sur [Android Auto] (Nom de l'appareil).
- 4 Utilisez Android Auto en cours de lecture, au besoin.

- Utilisation à partir de l'écran

[⏮] : Lit la piste en cours de lecture à partir du début. Lorsque vous êtes au début de la piste, la piste précédente est lue du début.

[⏸] : Interrompt la lecture.

[▶] : Effectue la lecture.

[⏭] : Change les pistes.

[Ouv. Android Auto] : Affiche l'écran Android Auto.

- Utilisation à l'aide des commandes au volant

Commandes [⏮] / [⏭] :
Change les pistes.

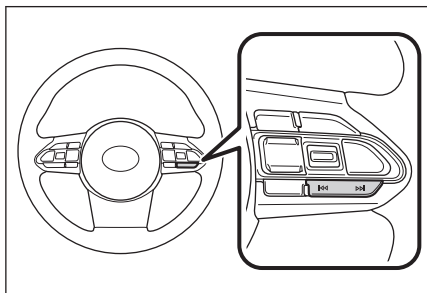
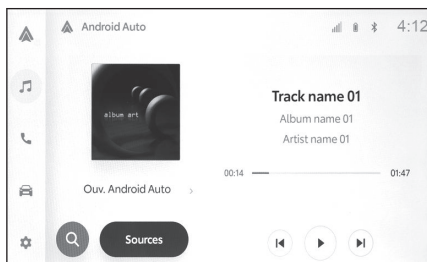

Liens connexes

[Modification de la source audio\(P. 28\)](#)

[Modification des réglages du son et des supports\(P. 55\)](#)

[Réglage des dispositifs Bluetooth®\(P. 75\)](#)

[Utilisation d'Android Auto avec un téléphone intelligent non enregistré\(P. 107\)](#)

[Utilisation d'Android Auto avec un téléphone intelligent enregistré\(P. 109\)](#)

Précautions relatives à la présonorisation Bluetooth® audio

Accordez une attention particulière aux informations suivantes lorsque vous utilisez la présonorisation Bluetooth® audio.

L'enregistrement du téléphone cellulaire ou d'un autre lecteur audio portatif Bluetooth® (dénommé ci-après appareil portatif) dans le système multimédia est requis avant l'utilisation.

Veuillez noter que certaines fonctions peuvent être limitées en fonction du modèle de l'appareil portatif.

INFORMATION

- L'utilisation simultanée avec un appareil sans fil pourrait nuire à la communication de chacun.
- Lorsque la fonction Wi-Fi® est activée dans les réglages du système de multimédia, le son Bluetooth® audio peut être interrompu.

AVERTISSEMENT

- Pour des raisons de sécurité, le conducteur ne devrait pas utiliser l'appareil portatif en conduisant.
- L'antenne du véhicule pour la communication Bluetooth® est intégrée dans le système de multimédia.

Les personnes utilisant des instruments médicaux électriques autres que des stimulateurs cardiaques implantables, des stimulateurs-traitement de resynchronisation cardiaque implantables ou des défibrillateurs automatiques implantables devraient consulter leur médecin et le fabricant de l'instrument afin de déterminer si les ondes électriques peuvent nuire aux instruments avant toute utilisation.

NOTE

- Ne laissez pas l'appareil portatif à l'intérieur du véhicule. L'intérieur du véhicule peut devenir chaud, ce qui peut causer un dysfonctionnement de l'appareil portatif.
- N'appuyez pas et n'exercez pas de pression inutile sur l'appareil portatif connecté. Cela pourrait endommager l'appareil portatif ou le port.
- Gardez le port exempt de tout corps étranger. Cela pourrait endommager l'appareil portatif ou le port.
- N'utilisez pas d'appareil portatif près du système de multimédia. L'approcher de trop près pourrait entraîner une détérioration de la qualité du son ou de la connexion.

Liens connexes

[Modification du réglage Wi-Fi®\(P. 71\)](#)

[Réglage du point d'accès Wi-Fi®\(P. 73\)](#)

[Précautions lors de l'utilisation de dispositifs Bluetooth®\(P. 80\)](#)

[Enregistrement d'un dispositif Bluetooth® du système multimédia\(P. 83\)](#)

[Bluetooth®\(P. 210\)](#)

Lecture Bluetooth® audio

En connectant un appareil portable, celui-ci peut être utilisé sans avoir à l'utiliser directement.

INFORMATION

- Les informations suivantes peuvent ne pas s'afficher en fonction de l'appareil portable connecté.
 - Nom du dossier
 - Titre de la chanson
 - Nom de l'album
 - Nom de l'artiste
 - Durée de lecture
 - Durée totale
 - Aléatoire
 - Répétition
 - Lecture/pause
 - Piste vers le haut/bas
- Les problèmes suivants peuvent se produire en fonction de l'appareil connecté.
 - L'utilisation ne peut pas se faire à partir du système de multimédia.
 - L'utilisation ou le volume est différent.
 - L'affichage de données telles que les informations sur la chanson ou la durée peut différer entre le système de multimédia et l'appareil portable.
 - La connexion peut se rompre lors de l'arrêt de la lecture.
- Le son peut sauter lorsque la durée de lecture est prolongée.
- Le volume durant la connexion peut varier en fonction de l'appareil portable connecté.

Connectez un appareil portable au système de multimédia.

- 1 Appuyez sur [] dans le menu principal.
- 2 Appuyez sur [Sources].
- 3 Tapez sur le nom du dispositif ou sur [Bluetooth].
- 4 Utilisez le Bluetooth® audio en cours de lecture, au besoin.

- Utilisation à partir de l'écran

[] : Effectue une lecture aléatoire.

Chaque contact change le réglage aléatoire.*1

[] : Lit la piste en cours de lecture à partir du début. Lorsque

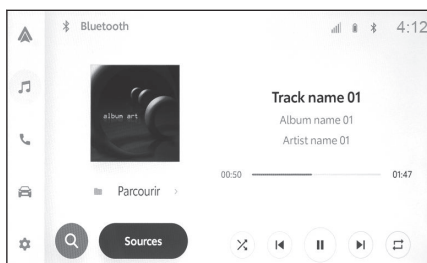

vous êtes au début de la piste, la piste précédente est lue du début.

Maintenez appuyé pour effectuer un retour rapide. Relâchez pour commencer la lecture à partir de cette position.



[] : Interrompt la lecture.



[] : Effectue la lecture.



[] : Change les pistes.

Maintenez appuyé pour effectuer une avance rapide. Relâchez pour commencer la lecture à partir de cette position.



[] : Effectue une lecture en boucle.

Chaque contact change le réglage de la répétition.*1

[**Parcourir**] : Affiche le mode de lecture dans le sous-menu. Les pistes peuvent être sélectionnées dans une liste. [**Lect. aléat.**] est affiché lors de la lecture d'une piste sélectionnée dans la liste. Tapez sur ceci pour retourner à l'écran de lecture et effectuer une lecture aléatoire.

● Utilisation à l'aide des commandes au volant

Commandes []/[]

Change les pistes.

Maintenez enfoncé pour effectuer une avance ou un retour rapide. Relâchez pour commencer la lecture à partir de cette position.

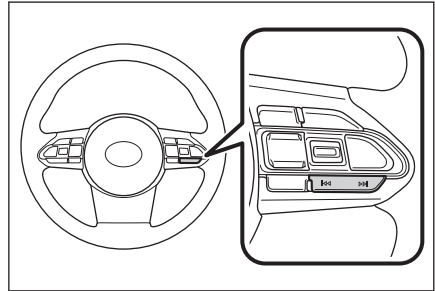

— Liens connexes —

[Modification de la source audio\(P. 28\)](#)

[Modification des réglages du son et des supports\(P. 55\)](#)

[Réglage des dispositifs Bluetooth®\(P. 75\)](#)

*1 : L'ordre dans lequel les réglages de lecture aléatoire ou de répétition changent dépend du modèle.

Lecture de la diffusion en continu intégrée

Vous pouvez écouter à la diffusion en continu intégrée via le système audio. Pour utiliser cette fonction, le client doit d'abord télécharger et installer l'application Toyota sur l'appareil mobile. Votre compte de musique doit être lié dans l'application Toyota.

Rendez-vous à <https://www.toyota.com> pour plus d'informations.

Cette fonction n'est pas disponible dans certains pays ou zones.



INFORMATION

- Les fonctions disponibles et la disposition de l'écran peuvent varier selon les applications de musique.
- Si vous naviguez vers un autre écran de diffusion en continu intégrée pendant la lecture de musique, l'écran de lecture est réduit. La sélection de l'écran de lecture réduit rétablit l'écran de lecture à sa taille originale.

- 1 Appuyez sur [] dans le menu principal.
- 2 Appuyez sur [Sources].
- 3 Sélectionnez le nom du service de musique en continu désiré pour afficher l'écran de lecture de chaque fonction.
- 4 S'il y a lieu, utilisez ce qui suit lors de la lecture de musique.

- Utilisation de l'écran

[] : Stocke la chanson en cours de lecture dans la bibliothèque.

[] / [] : Change la piste. Maintenez appuyé pour effectuer une avance/un retour rapide. Relâchez pour commencer la lecture à partir de cette position.

[] : Met fin à la musique en cours de lecture.

[] : Interrompt la lecture.

[] : Effectue la lecture.

[] : Affiche le menu. Le contenu sélectionnable suivant:

- [Créer une station] : Crée une station qui joue des chansons semblables à la chanson en cours de lecture.
- [Lecture aléatoire] : Effectue une lecture aléatoire. Il est possible de sélectionner les pistes ou les albums automatiquement et de manière aléatoire.

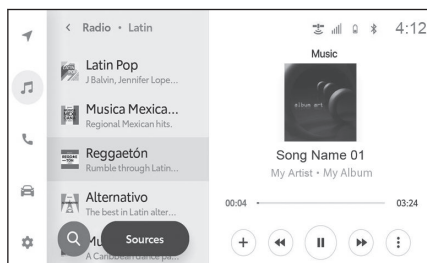

- **[Répéter]** : Effectue une lecture en boucle. Chaque fois que ceci est effleuré, le mode change dans l'ordre suivant : liste de lecture, piste individuelle et désactivé.
- **[Aime]/[N'aime pas]** : Aide à personnaliser le contenu recommandé dans la page d'accueil des applications de musique pour mieux correspondre à vos préférences.

Nom de la chanson dans la liste du sous-menu : La chanson en cours de lecture peut être changée en appuyant sur le nom du dossier ou le nom de la chanson.

Liens connexes

[Modification des réglages du son et des supports\(P. 55\)](#)

6-1. Précautions relatives à l'utilisation des appels mains libres

- Précautions pour la téléphonie mains libres **160**
- Lorsque la téléphonie mains libres peut ne pas fonctionner correctement **163**

6-2. Utilisation des appels en mains libres à l'aide des commandes au volant

- Utilisation à l'aide des commandes au volant **166**

6-3. Comment effectuer des appels

- Effectuer des appels à partir de l'historique des appels **168**
- Effectuer des appels à partir de la liste des favoris **169**
- Effectuer des appels à partir des contacts **170**
- Effectuer des appels à partir du clavier numérique **171**

6-4. Comment recevoir des appels

- Répondre à des appels **172**
- Refus d'appels **173**

6-5. Opérations durant l'appel

- Effectuer des opérations à partir de l'écran de l'appel en cours **174**
- Prendre un deuxième appel... **176**
- Effectuer un appel à une partie durant un appel en cours **177**
- Réalisation d'une conférence téléphonique **178**
- Mettre fin aux appels **179**

6-6. Changement de téléphone pour les appels en mains libres

- Changer de téléphone pour les appels en mains libres ... **180**

6-7. Modifications des données de contacts

- Transfert des données de contact **181**

6-8. Comment utiliser la fonction de message

- Précautions relatives à l'utilisation de la fonction de messagerie **183**
- Effectuer des appels à partir de la fonction de messagerie **186**

Précautions pour la téléphonie mains libres

En connectant un téléphone cellulaire Bluetooth® qui a été vérifié à l'aide du système, la fonction de téléphone peut être utilisée pour effectuer et recevoir des appels sans utiliser directement le téléphone cellulaire. Cela s'appelle la téléphonie mains libres.

Un téléphone portable doit prendre en charge les spécifications du système de multimédia pour se connecter au système. Toutefois, soyez conscient que certaines fonctions peuvent être limitées en fonction du modèle de téléphone portable.

Même lorsque vous êtes connecté à Apple CarPlay ou Android Auto, l'écran du téléphone mains libres pour Apple CarPlay ou Android Auto peut ne pas être affiché, selon les conditions.

INFORMATION

- Respectez les précautions suivantes lorsque vous utilisez le téléphone portable avec la fonction mains libres.
 - Un téléphone portable doit être enregistré dans le système de multimédia et connecté avec Bluetooth® avant de pouvoir utiliser la téléphonie mains libres. Pour utiliser la téléphonie mains libres, veuillez d'abord enregistrer un téléphone portable.
 - Assurez-vous que le téléphone portable peut utiliser la fonction Bluetooth® lorsqu'il est utilisé.
 - Si vous tentez d'effectuer ou de recevoir un appel durant la lecture audio Bluetooth®, l'affichage de l'écran et le son de la tonalité ou de la sonnerie peuvent être retardés.
- Il n'est pas garanti que le système de multimédia fonctionne pour tous les dispositifs Bluetooth®.

Les problèmes suivants peuvent se produire en fonction du modèle de téléphone portable.

- Lorsque le contact du moteur est actionné pendant un appel mains libres, l'appel peut être coupé.
- L'écran d'appels peut ne pas s'afficher, ou l'écran d'appel en cours peut s'afficher avant que l'autre partie réponde au téléphone.
- Même si des chiffres sont saisis à l'aide du clavier numérique sur l'écran d'appels, le signal de tonalité peut ne pas être transmis en fonction du fournisseur de services.
- Après avoir composé, il peut être nécessaire d'effectuer des opérations sur le téléphone portable.
- La téléphonie mains libres peut ne pas être disponible dans les situations suivantes.
 - En dehors de la zone d'appel
 - Lorsque les appels sortants sont restreints, tel que lorsque les lignes sont encombrées
 - Lors des appels d'urgence
 - Lorsque les données de contact sont transférées du téléphone portable
 - Lorsque le blocage de sélection est activé pour le téléphone portable
 - Lorsque le téléphone portable est en cours d'utilisation, tel que lors de la transmission de données
 - Lorsque le téléphone portable est défectueux

- Lorsque le téléphone portable n'est pas connecté
 - Lorsque la batterie du téléphone portable est faible
 - Lorsque le téléphone portable est éteint
 - Lorsque les réglages empêchent le téléphone cellulaire d'être utilisé pour des appels mains libres
 - Lors du passage de la communication de données ou du transfert de contact à la téléphonie mains libres avec le système multimédia. (Pendant le changement, l'état de la connexion Bluetooth® pour le système de multimédia ne sera pas affiché)
 - Lorsque le téléphone portable lui-même ne peut pas être utilisé pour toute autre raison
- Si la téléphonie mains libres et la fonction Wi-Fi® (point d'accès Wi-Fi® ou Wi-Fi®) sont utilisés simultanément, la connexion Bluetooth® du téléphone cellulaire peut être déconnectée.

▲ AVERTISSEMENT

- Le conducteur doit uniquement utiliser des dispositifs mobiles en mode mains libres. Le non-respect de cet avertissement va distraire le conducteur, ce qui peut provoquer des blessures ou la mort.
- Le conducteur est le seul responsable de la conduite sécuritaire du véhicule.
- Les personnes portant des stimulateurs cardiaques, des stimulateurs cardiaques pour la thérapie de resynchronisation implantables ou des défibrillateurs automatiques implantables doivent maintenir une distance raisonnable entre eux et les antennes Bluetooth®. Les ondes radio risquent d'affecter le fonctionnement de tels dispositifs.
- Avant d'utiliser des dispositifs Bluetooth®, les personnes portant un dispositif médical électrique autre que des stimulateurs cardiaques, stimulateurs cardiaques pour la thérapie de resynchronisation implantables ou des défibrillateurs automatiques implantables doivent consulter le fabricant du dispositif pour obtenir des informations concernant son fonctionnement sous l'effet des ondes radio. Les ondes radio pourraient avoir des effets inattendus sur le fonctionnement de tels dispositifs médicaux.

▲ NOTE

Ne laissez pas un téléphone portable dans le véhicule. L'intérieur du véhicule peut devenir chaud, ce qui peut causer un dysfonctionnement du téléphone cellulaire.

Liens connexes

[Précautions lors de l'utilisation de dispositifs Bluetooth®\(P. 80\)](#)

[Bluetooth® spécifications et profils compatibles\(P. 82\)](#)

[Enregistrement d'un dispositif Bluetooth® du système multimédia\(P. 83\)](#)

Précautions relatives à l'audio d'appels

Pendant un appel en mains libres, le microphone intégré de la voiture peut être utilisé pour parler. Accordez une attention particulière aux informations suivantes lorsque vous effectuez un appel en mains libres.

6-1. Précautions relatives à l'utilisation des appels mains libres

L'audio lorsque vous recevez des appels ou parlez durant des appels est émis par les haut-parleurs des deux côtés des sièges avant.

INFORMATION

- Durant les appels, prenez la parole à tour de rôle avec l'autre partie au téléphone. Si les deux parties parlent en même temps, il peut être difficile de comprendre ce que l'autre partie dit.
- Si le volume du récepteur est trop élevé, la voix de l'autre partie peut être audible à l'extérieur du véhicule ou un écho peut être entendu.
- L'interlocuteur risque de ne pas entendre votre voix clairement dans les situations suivantes.
 - Conduite sur des routes accidentées
 - Conduite à vitesse élevée
 - Les fenêtres sont ouvertes
 - Le bruit du ventilateur de climatisation est fort
- Il y a une incidence négative sur la qualité du son (comme un bruit ou un écho) en raison de l'utilisation du téléphone ou du réseau.
- Si d'autres dispositifs Bluetooth® sont connectés en même temps, du bruit peut être généré dans l'audio du système mains libres.
- Si le système multimédia a été configuré pour utiliser la fonction Wi-Fi® (point d'accès Wi-Fi® ou Wi-Fi®), un bruit peut être généré dans le système mains libres.

Précautions relatives à la vente et à la mise au rebut du véhicule

Un grand nombre de renseignements personnels sont enregistrés lors de l'utilisation du système mains libres. Assurez-vous d'effacer toutes les informations avant de vendre ou de mettre au rebut le véhicule.

Après avoir initialisé toutes les informations, toutes les données du système multimédia sont réinitialisées à leurs valeurs d'usine par défaut. Il ne peut pas être ramené à l'état avant l'initialisation.

Liens connexes

[Modification des réglages de sécurité\(P. 61\)](#)

Lorsque la téléphonie mains libres peut ne pas fonctionner correctement

Si vous constatez l'un des symptômes suivants, reportez-vous au tableau suivant pour les causes probables et les solutions, et vérifiez à nouveau le symptôme.

■ Utilisation des appels mains libres

Symptôme	Raison possible	Solution
Les appels mains libres ne peuvent pas être utilisés	Votre téléphone portable ne prend pas en charge Bluetooth®.	Pour obtenir la liste des dispositifs spécifiques dont le fonctionnement a été confirmé sur le système multimédia, contactez votre concessionnaire Toyota ou consultez le site Web suivant: http://www.toyota.com/audio-multimedia aux États-Unis, http://www.toyota.ca/connected au Canada et http://www.toyotapr.com/audio-multimedia à Porto Rico
	Votre version de téléphone portable n'est pas compatible avec Bluetooth®.	Utilisez un téléphone portable compatible avec la version Bluetooth® Spécification essentielle Ver. 5.0 ou ultérieure.

■ Enregistrement et connexion du téléphone portable

Symptôme	Raison possible	Solution
Votre téléphone portable ne peut pas être enregistré	L'opération d'enregistrement du téléphone portable n'a pas été terminée.	Sélectionnez le bouton d'authentification lorsqu'il apparaît sur votre téléphone portable et continuez l'opération d'enregistrement.
	Il reste des informations d'enregistrement sur le téléphone portable ou le système de multimédia.	Effectuez l'opération d'enregistrement à nouveau après avoir supprimé les renseignements d'enregistrement du système multimédia et du téléphone cellulaire.
Impossible de se connecter par Bluetooth®	Un téléphone portable autre que celui à utiliser est déjà connecté via Bluetooth®.	Connectez manuellement le téléphone cellulaire à utiliser via Bluetooth® à partir du système multimédia.
	La fonction Bluetooth® du téléphone portable n'est pas activée.	Lorsque le contact du moteur est sur ACC ou ON, activez la fonction Bluetooth® sur le téléphone cellulaire.
	Les informations d'enregistrement du téléphone portable ont été supprimées.	Effectuez l'opération d'enregistrement après avoir supprimé les renseignements d'enregistrement du système multimédia et du téléphone cellulaire.

6-1. Précautions relatives à l'utilisation des appels mains libres

■ Effectuer et recevoir des appels

Symptôme	Raison possible	Solution
Incapable d'effectuer ou de recevoir des appels	En dehors de la zone de service	Déplacez le véhicule dans une zone de couverture de service.
	La restriction d'appels (verrouillage de la numérotation) est activée pour le téléphone cellulaire.	Désactivez la restriction d'appels (verrouillage de la numérotation) pour le téléphone cellulaire.

■ Contacts

Symptôme	Raison possible	Solution
Impossible de transférer ou transférer automatiquement les données de contact	Le profil du téléphone portable ne prend pas en charge le transfert des données de contact.	Pour obtenir la liste des dispositifs spécifiques dont le fonctionnement a été confirmé sur le système multimédia, contactez votre concessionnaire Toyota ou consultez le site Web suivant: http://www.toyota.com/audio-multimedia aux États-Unis, http://www.toyota.ca/connected au Canada et http://www.toyotapr.com/audio-multimedia à Porto Rico
	[Synchronisation des contacts] dans les réglages Bluetooth® sur le système multimédia est réglé à Désactivé.	Activez [Synchronisation des contacts] dans les réglages Bluetooth® du système multimédia.
	Le téléphone portable attend une approbation pour transférer les contacts.	Sélectionnez le bouton d'approbation de transfert de contacts sur le téléphone portable.
Un écran de confirmation d'approbation est affiché sur le téléphone portable	Toujours autoriser n'est pas sélectionné lors de l'approbation.	Sélectionnez Toujours autoriser et approuver sur le téléphone portable.
Les données de contact sont enregistrées ailleurs	Les contacts ne sont pas enregistrés sur le téléphone portable.	Enregistrez les contacts sur le téléphone cellulaire.

■ Lors de l'utilisation de la fonction de message Bluetooth®

Symptôme	Raison possible	Solution
Les notifications de nouveau message ne s'affichent pas.	Activez [Ne pas déranger] sur le système de multimédia.	Réglez [Ne pas déranger] sur le système multimédia à la position OFF.
	La fonction de transfert automatique de message n'est pas activée sur le téléphone portable.	Activez la fonction de transfert automatique sur le téléphone portable.

■ **Autres conditions**

Symptôme	Raison possible	Solution
Si les symptômes ne s'améliorent pas après l'application des solutions possibles	Le téléphone portable et le système de multimédia sont trop éloignés l'un de l'autre.	Rapprochez le téléphone portable et le système de multimédia l'un de l'autre.
	Une interférence électromagnétique est générée.	Éteignez tout dispositif qui peut générer des ondes électromagnétiques, comme les dispositifs Wi-Fi®. Désactivez le réglage Wi-Fi® sur le système de multimédia.
	La cause est le téléphone portable.	Éteignez le téléphone cellulaire et retirez le bloc de batterie.
		Faites basculer la connexion Bluetooth® du téléphone portable de Désactivé à Activé.
		Désactivez la connexion Wi-Fi® du téléphone portable.
Arrêtez le logiciel de sécurité ou les applications en arrière-plan en cours d'exécution sur le téléphone cellulaire.		
	Assurez-vous de bien vérifier le fournisseur et l'état de fonctionnement des applications installées sur le téléphone cellulaire avant de les utiliser.	

 **INFORMATION**

Pour plus de détails, reportez-vous au manuel d'instructions inclus avec le téléphone portable.

— **Liens connexes** —

[Enregistrement d'un dispositif Bluetooth® du système multimédia\(P. 83\)](#)

[Suppression d'un dispositif Bluetooth® enregistré\(P. 86\)](#)

[Réglage des dispositifs Bluetooth®\(P. 75\)](#)

[Déconnexion Wi-Fi®\(P. 96\)](#)

Utilisation à l'aide des commandes au volant

Certaines fonctions d'appel en mains libres peuvent être utilisées à partir des commandes au volant, par exemple, recevoir ou effectuer des appels. Les fonctions des commandes au volant changent selon l'état du système multimédia.

● Utilisez les commandes au besoin.

Commande [🔊+]

Augmente le volume de la sonnerie ou le volume du récepteur.

Maintenez appuyé pour ajuster continuellement.

Commande [🔊-]

Diminue le volume de la sonnerie ou le volume du récepteur.

Maintenez appuyé pour ajuster continuellement.

Commande [🗣️]

Les appels peuvent être effectués en utilisant la commande vocale.

Pour désactiver la commande vocale, appuyez et maintenez enfoncée la commande de conversation.

Commande [📞]

● Lorsque le système multimédia affiche un écran autre que l'écran du téléphone, affiche l'écran de l'historique.

● Lorsque le système multimédia affiche l'écran du téléphone avec [📞] affiché, effectue un appel.

● Lorsque le système multimédia affiche l'écran du téléphone avec [📞] non affiché, affiche l'écran de l'historique.

● Met fin à l'appel lors d'un appel ou durant celui-ci.

● Répond à l'appel lors d'un appel ou durant l'appel en attente.

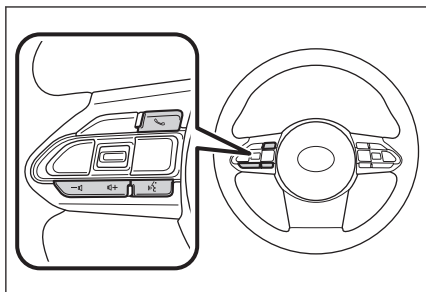

📄 INFORMATION

● Lorsque Apple CarPlay ou Android Auto est connecté, appuyez sur [📞] pour afficher l'écran Apple CarPlay ou Android Auto phone sur le système multimédia.

● Lorsque Apple CarPlay et un téléphone mains libres sont connectés, appuyez sur [📞] pour afficher l'écran Apple CarPlay ou l'écran du téléphone du système multimédia. La fonction qui a été utilisée en dernier est prioritaire. Si aucun d'entre eux n'a été utilisé, le dispositif principal est prioritaire.

● Lorsque Android Auto et un téléphone mains libres sont connectés, appuyez sur [📞] pour afficher l'écran du téléphone du système multimédia.

● Pendant la réception d'un appel, répondez avec [📞] pour afficher l'écran du téléphone pour le téléphone portable entrant (téléphone mains libres, Apple CarPlay ou Android Auto).

— **Liens connexes** —

[Précautions relatives à l'utilisation d'Apple CarPlay et d'Android Auto\(P. 99\)](#)

[Démarrage de la commande vocale\(P. 32\)](#)

Effectuer des appels à partir de l'historique des appels

Des appels peuvent être effectués aux numéros de téléphone qui ont été enregistrés dans l'historique d'appel en tant qu'appels sortants ou entrants.

1 Appuyez sur [] dans le menu principal.

2 Appuyez sur [Récents] dans le sous-menu.

3 Sélectionnez le contact.

Pour les numéros de téléphone qui ne sont pas enregistrés au contact, le numéro de téléphone s'affiche tel quel.

4 Appuyez sur le numéro de téléphone souhaité.

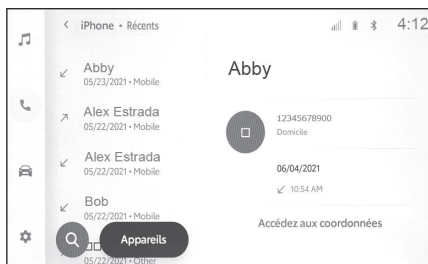

INFORMATION

- Les 100 entrées les plus récentes dans l'historique d'appel sont affichées. Si l'historique d'appel a plus de 100 entrées, les éléments de l'historique sont automatiquement supprimés en commençant par le plus ancien.
- L'historique des appels sortants est enregistré de la façon suivante, selon les conditions.
 - Si l'appel est effectué vers un numéro de téléphone enregistré dans les contacts ou vers le système multimédia, les données relatives au nom et à l'image sont également enregistrées si elles existent.
- L'historique des appels entrants est enregistré de la façon suivante, selon les conditions.
 - Si l'appel est reçu à partir d'un numéro de téléphone enregistré dans les contacts, les données relatives au nom et à l'image sont également enregistrées si elles existent.
 - Si de multiples appels ont été reçus à partir du même numéro de téléphone, ils sont tous enregistrés.
 - Les appels manqués et les appels refusés sont également enregistrés.
 - Si l'autre partie ne possède pas l'option d'identification de l'appelant, l'appel est enregistré comme **"Inconnu"**.
- Les appels mis en attente sont également enregistrés dans l'historique des appels.
- Selon le modèle de téléphone portable utilisé, il est possible que vous ne soyez pas en mesure de faire des appels à l'étranger.

Effectuer des appels à partir de la liste des favoris

Effectuer un appel à partir de la liste de vos favoris.

- 1 Appuyez sur [] dans le menu principal.
- 2 Appuyez sur [Favoris] dans le sous-menu.
- 3 Sélectionnez la personne que vous voulez appeler à partir de la liste de vos favoris.
- 4 Appuyez sur le numéro de téléphone souhaité.

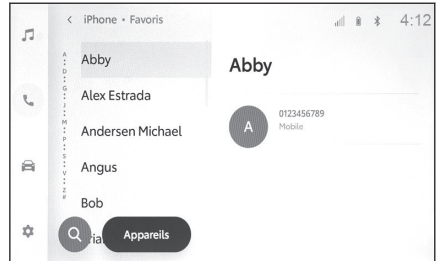

INFORMATION

- Si [Synchronisation des contacts] est à la position ON, les favoris du téléphone cellulaire sont automatiquement transférés vers le système multimédia.
- Selon le modèle de téléphone cellulaire, les favoris ne peuvent pas être transférés.

Liens connexes

[Transfert des données de contact\(P. 181\)](#)

Effectuer des appels à partir des contacts

Effectuez un appel à partir des contacts enregistrés sur le système multimédia.

- 1 Appuyez sur [] dans le menu principal.
- 2 Appuyez sur [Contacts] dans le sous-menu.
- 3 Sélectionnez un contact.
- 4 Appuyez sur le numéro de téléphone souhaité.

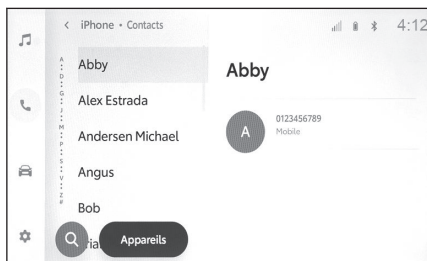

INFORMATION



- Si aucune donnée de contact n'a été enregistrée, des données de contact doivent être transférées au système multimédia.
- Les données de contact de chaque téléphone mains libres utilisé s'affiche sur le système multimédia.
Si deux téléphones cellulaires sont connectés et que le téléphone utilisé pour l'appel en mains libres est modifié, les données de contact sont également modifiées.

— Liens connexes —

[Transfert des données de contact\(P. 181\)](#)

Effectuer des appels à partir du clavier numérique

Entrez le numéro de téléphone sur le clavier numérique pour effectuer un appel.

- 1 Appuyez sur [] dans le menu principal.
- 2 Appuyez sur [Clavier] dans le sous-menu.
- 3 Entrez le numéro de téléphone.
- 4 Appuyez sur [] ou appuyez sur la commande au volant [].

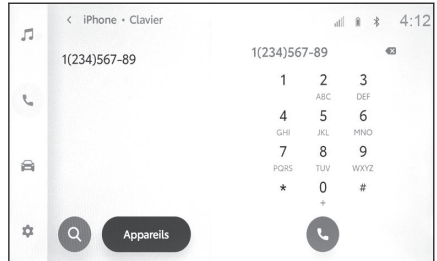



Liens connexes

[Utilisation à l'aide des commandes au volant\(P. 166\)](#)

Répondre à des appels

En cas d'appel entrant, l'appel entrant émet un son et l'écran ou la notification de l'appel entrant s'affiche.

- **Répondez à l'appel en effectuant l'une des actions suivantes.**

- Appuyez sur [].
- Appuyez sur la commande [] située sur le volant.

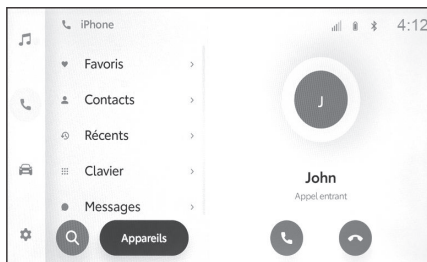

INFORMATION

- L'écran des appels entrants ne s'affiche pas lorsque l'écran de surveillance des périphériques est affiché. La notification d'un appel entrant est fournie uniquement par sonnerie.
- Lors d'un appel entrant, tous les sons autres que ceux provenant de l'appel mains libres sont mis en sourdine. Toutefois, le guidage vocal ayant une priorité plus élevée que l'appel mains libres n'est pas mis en sourdine.
- Même si la sonnerie du téléphone portable est réglée sur le système multimédia, le système multimédia peut émettre une sonnerie différente en fonction des réglages du téléphone portable.
- Selon des réglages du téléphone cellulaire tels que le mode conduite, il est possible que vous ne soyez pas en mesure de recevoir des appels.
- Selon le modèle de téléphone cellulaire, les situations suivantes peuvent se produire.
 - La sonnerie peut être entendue à la fois des haut-parleurs du véhicule et du téléphone cellulaire.
 - Lorsque vous recevez un appel, le numéro de téléphone de l'appelant peut ne pas s'afficher.
 - Si un appel est reçu en utilisant directement le téléphone cellulaire, ou si le téléphone cellulaire a été réglé pour répondre automatiquement aux appels, l'appel peut rester sur le téléphone cellulaire.
 - Si un appel entrant se produit pendant que le téléphone cellulaire transmet des données, l'écran de l'appel entrant peut ne pas s'afficher sur le système multimédia et la sonnerie peut ne pas retentir.
- L'appel est refusé lorsqu'un appel est reçu d'un numéro de téléphone qui est configuré pour être refusé dans les réglages du téléphone cellulaire.

— Liens connexes —

[Modification des réglages de commande vocale\(P. 59\)](#)

[Utilisation à l'aide des commandes au volant\(P. 166\)](#)

[Utilisation du système d'assistant intelligent\(P. 30\)](#)

[Réglage des dispositifs Bluetooth®\(P. 75\)](#)

Refus d'appels

Sur le système multimédia, les appels peuvent être refusés au moyen de plusieurs méthodes.

- **Lorsque vous recevez un appel, effectuez l'une des opérations suivantes pour refuser l'appel.**
 - Appuyez sur [].
 - Utilisez le téléphone portable directement.

INFORMATION

- L'appel est refusé lorsqu'un appel est reçu d'un numéro de téléphone qui est configuré pour être refusé dans les réglages du téléphone cellulaire.
- L'activation de **[Ne pas déranger]** dans les réglages Bluetooth® permet de refuser des appels en mains libres et de désactiver la notification audio et visuelle. Toutefois, ceci ne s'applique pas à la fonction de téléphone d'Apple CarPlay ou d'Android Auto. Même lorsqu'un téléphone mains libres et Android Auto sont connectés, ceci ne s'applique pas à la fonction d'appel en mains libres.

— Liens connexes —

[Utilisation à l'aide des commandes au volant\(P. 166\)](#)

[Utilisation du système d'assistant intelligent\(P. 30\)](#)

Effectuer des opérations à partir de l'écran de l'appel en cours

Pendant un appel, diverses opérations peuvent être effectuées à partir de l'écran de l'appel en cours.

[] : Mise en sourdine du son de votre voix. Pour annuler, tapez à nouveau sur le bouton. Maintenez-le enfoncé pour mettre l'appel en attente.

- Le bouton devient bleu pendant la mise en sourdine.
- La voix de l'interlocuteur est audible, même lorsqu'elle est mise en sourdine.





[] : Affichage l'écran du clavier.
L'écran d'appel s'affiche en petit lorsque l'écran du clavier est affiché.

[] : Raccrocher pendant un appel.

[] : Affiche la liste de contacts dans le sous-menu pour effectuer un appel à une autre personne.

Vous pouvez effectuer un appel à une autre personne en tapant sur le numéro de téléphone pendant un appel pour effectuer un appel.

[] : Permet de basculer un appel entre le téléphone cellulaire et le système multimédia. Pendant un appel de téléphone cellulaire, le bouton passe au bleu.

[] : Annuler l'appel en attente. S'affiche uniquement en attente.

[] : Réduit l'écran d'appel.

[] : Affiche l'écran d'appel dans la zone principale.

INFORMATION

- Selon l'état du système multimédia, l'écran d'appel peut être réduit ou ne pas s'afficher.
- Le basculement des appels peut ne pas être possible selon le modèle de téléphone portable.
- Les appels ne peuvent pas passer du système mains libres au téléphone cellulaire pendant la conduite. Le passage d'un appel à un autre peut ne pas être possible selon le modèle de téléphone cellulaire.
- Si le téléphone cellulaire sur lequel vous parlez est connecté au système multimédia en tant que téléphone mains libres, l'écran occupé s'affiche. Selon le modèle de téléphone cellulaire, l'appel peut être un téléphone cellulaire ou un système multimédia.
- Si vous actionnez le contact du moteur pendant un appel avec un téléphone mains libres, l'appel peut être coupé ou poursuivi sur le téléphone portable en fonction du modèle.

de téléphone portable. Si vous souhaitez continuer sur votre téléphone portable, vous devrez peut-être actionner votre téléphone portable.

Liens connexes

[Utilisation à l'aide des commandes au volant\(P. 166\)](#)



[Modification des réglages du son et des supports\(P. 55\)](#)

Prendre un deuxième appel

Si vous recevez un deuxième appel d'une autre partie durant un appel en cours, l'appel en attente peut être utilisé pour traiter les deux appels. Lorsqu'un deuxième appel est reçu, une notification d'appel entrant est affichée au haut de l'écran.

INFORMATION

- Vous devez avoir un contrat d'appel en attente avec votre fournisseur de téléphone cellulaire.
- Si votre téléphone cellulaire ne prend pas en charge la version 1.5 ou ultérieure du HFP, l'appel en attente ne sera pas disponible.
- Selon le modèle de téléphone cellulaire et les modalités de l'abonnement, l'utilisation de cette fonction peut ne pas être possible.

- **Lors de la réception d'un deuxième appel, appuyez sur [] sur l'écran ou appuyez sur la commande [] au volant.**

Répondre au deuxième appel met l'appel précédent en attente.

L'appelant changera chaque fois que [Échg appels] est effleuré.

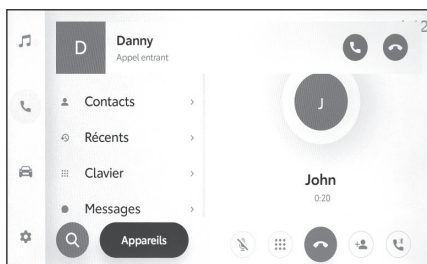

Liens connexes

[Utilisation à l'aide des commandes au volant\(P. 166\)](#)

Refuser les deuxièmes appels

Si vous recevez un deuxième appel d'une autre partie durant un appel en cours, le service d'appel en attente peut être utilisé pour refuser l'appel.

Lorsque vous recevez un deuxième appel, tapez sur [].

INFORMATION

Selon le modèle de téléphone cellulaire, les deux appels peuvent être déconnectés. Reportez-vous au manuel d'instructions inclus avec le téléphone cellulaire.

Liens connexes

[Utilisation à l'aide des commandes au volant\(P. 166\)](#)

Effectuer un appel à une partie durant un appel en cours

Vous pouvez appeler une nouvelle tierce partie durant un appel en cours.

- 1 Appuyez sur [] sur l'écran de l'appel en cours.
- 2 Sélectionnez le contact.
- 3 Sélectionnez le numéro de téléphone.

Cette fonction place l'autre partie en attente durant un appel.

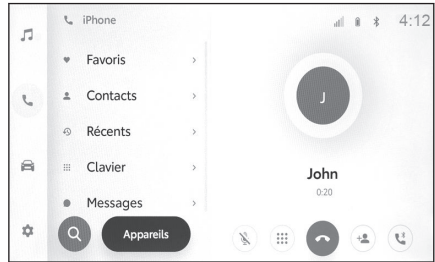

INFORMATION

- Vous devez avoir un contrat d'appel en attente avec votre fournisseur de téléphone cellulaire.
- Si votre téléphone cellulaire ne prend pas en charge la version 1.5 ou ultérieure du HFP, l'appel en attente ne sera pas disponible.
- Selon le modèle de téléphone cellulaire et les modalités de l'abonnement, l'utilisation de cette fonction peut ne pas être possible.

Réalisation d'une conférence téléphonique

Ajoutez la personne en attente lorsque vous parlez à un tiers pendant que l'appel est en attente.

- **Appuyez sur [Fusion appels] pendant un appel en cours avec un tiers.**

Les appels en attente sont retirés de la mise en attente et deviennent une conférence téléphonique.



INFORMATION

- Un abonnement aux conférences téléphoniques doit être acheté auprès du fournisseur de téléphone cellulaire.
- Selon le modèle de téléphone cellulaire et les modalités de l'abonnement, l'utilisation de cette fonction peut ne pas être possible.
- À la fin de la conférence téléphonique, l'appel prend fin avec tous les membres de la conférence téléphonique.

Mettre fin aux appels

Plusieurs méthodes sont disponibles pour mettre fin à un appel en mains libres.

- **Effectuez l'une des opérations suivantes durant un appel.**

- Appuyez sur la commande  située sur le volant.
Appuyez et maintenez enfoncé pour mettre fin aux appels, y compris les appels en attente.
- Appuyez sur [] pendant un appel ou sur l'écran de l'appel en cours.
- Utilisez le téléphone portable pour mettre fin à l'appel.

Liens connexes

[Utilisation à l'aide des commandes au volant\(P. 166\)](#)

Changer de téléphone pour les appels en mains libres

Si deux téléphones cellulaires sont connectés comme téléphones mains libres, chaque téléphone cellulaire peut être utilisé. Les téléphones mains libres offrent la possibilité de changer le téléphone cellulaire à utiliser. L'écran du téléphone mains libres affiche les données du téléphone cellulaire sélectionné, telles que les contacts et l'historique. Des fonctions telles que les appels entrants peuvent également être utilisées avec le téléphone cellulaire non sélectionné.

Afin de connecter deux dispositifs en tant que téléphones mains libres, l'identification du conducteur est requise.

1 Appuyez sur [] dans le menu principal.

2 Appuyez sur [Appareils].

3 Sélectionnez le téléphone portable que vous voulez utiliser.

Un autre téléphone cellulaire ne peut pas être sélectionné lors d'un appel, lors de la réception d'un appel ou lorsqu'un appel est passé.

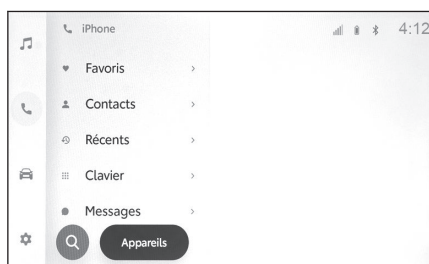

INFORMATION

- Si vous faites un appel à partir d'un écran autre que l'écran du téléphone mains libres, l'appel est placé comme dispositif principal.
- Si vous effectuez un appel mains libres en utilisant l'un ou l'autre des dispositifs, les appels ne peuvent pas être passés depuis l'autre dispositif.
- Lorsqu'un appel en mains libres est effectué de l'un des téléphones mains libres et qu'un appel entrant est pris par un autre téléphone mains libres, le premier appel est déconnecté.
- Les fonctions suivantes sont également disponibles sur le téléphone cellulaire non sélectionné.
 - Fonction d'appel téléphonique entrant
 - Fonctions de réception et d'envoi de message (lors de la réception d'un message)
- Le dispositif principal ne change pas forcément lors d'un changement de téléphone cellulaire.

— Liens connexes —

[Enregistrement d'un profil d'utilisateur\(P. 40\)](#)

[Modifier et enregistrer un profil d'utilisateur\(P. 47\)](#)

[Configurer un dispositif Bluetooth® comme dispositif principal\(P. 90\)](#)

Transfert des données de contact

Jusqu'à 5 000 contacts peuvent être enregistrés pour chaque téléphone portable connecté. Seuls les contacts correspondant au téléphone portable connecté peuvent être affichés. Dans les contacts, jusqu'à 4 numéros de téléphone peuvent être enregistrés pour chacun. Les contacts sont gérés pour chaque téléphone connecté. Cette fonction peut être utilisée avec des téléphones portables qui prennent en charge le transfert automatique des données de contact (PBAP). Reportez-vous au manuel d'instructions fourni ou aux profils compatibles pour le téléphone portable connecté afin de déterminer s'il prend en charge le transfert automatique des données de contact (PBAP).

Pour transférer des contacts automatiquement (PBAP), vous devez activer **[Synchronisation des contacts]** dans les réglages Bluetooth®.

INFORMATION

- Lors du transfert des données des contacts, chaque donnée est soumise aux restrictions suivantes.
 - Lorsque cinq numéros de téléphone ou plus sont enregistrés dans un même contact, tous les numéros de téléphone sont enregistrés dans le système multimédia en tant que contacts multiples avec le même nom.
 - Le nom est transféré en même temps que le numéro de téléphone. En fonction du modèle, les symboles peuvent ne pas être transférés, ou tous les caractères peuvent ne pas être transférés. Même s'il est transféré, il est possible qu'il ne s'affiche pas correctement.
 - Généralement, la mémoire cachée n'est pas lue. (C'est possible dans certains cas, en fonction des spécifications du téléphone portable)
 - Les noms de groupe enregistrés sur le téléphone portable ne sont pas transférés.
 - Le type de numéro de téléphone affiché dans les contacts du système multimédia est automatiquement attribué en fonction des informations provenant de l'appareil source. Toutefois, selon le modèle de téléphone portable et l'environnement d'utilisation, les icônes peuvent être toutes identiques.
 - Selon le modèle de téléphone portable, il peut être nécessaire de saisir le code NIP du téléphone portable et un mot de passe d'authentification lors du transfert des données des contacts. Dans ce cas, veuillez entrer **[1234]** comme mot de passe d'authentification.
- Les modèles de téléphones cellulaires qui prennent en charge les transferts par lots possèdent les caractéristiques suivantes lors du transfert de données de contacts.
 - Le transfert peut prendre jusqu'à 10 minutes.
 - Même si l'écran de transfert de la liste de contacts est affiché, il est possible de passer à un autre écran. Dans ce cas, le transfert de la liste de contacts se poursuit.
- Les événements seront traités de la manière suivante lors du transfert de la liste de contacts.
 - Si le contact du moteur est placé sur arrêt pendant le transfert de la liste de contacts, le transfert est annulé. Dans ce cas, démarrez le moteur et réitérez les opérations de transfert.
- Dans les cas suivants, les données de contacts en cours de transfert ne sont pas sauvegardées. (Certaines données transférées ne sont pas sauvegardées non plus.)

6-7. Modifications des données de contacts

- Lorsque le transfert automatique (PBAP) prend fin au milieu en raison de la capacité de mémoire du système multimédia.
- Lorsque le transfert automatique (PBAP) est interrompu pour une raison quelconque.
- Les données de contacts du système multimédia ne peuvent pas être transférées vers le téléphone cellulaire.
- Pendant le transfert de la liste de contacts, la connexion audio Bluetooth® peut être déconnectée. Elle sera reconnectée une fois le transfert complété. (La reconnexion peut être impossible pour certains modèles)
- Lorsque vous transférez, assurez-vous de démarrer le système multimédia.
- La fonction de transfert automatique de données de contact (PBAP) permet le transfert de contacts, de favoris ainsi que l'historique vers le système multimédia. Certains modèles de téléphone portable ne permettent pas le transfert de favoris.
- Si [**Synchronisation des contacts**] est activé, les favoris du téléphone cellulaire sont automatiquement transférés vers le système multimédia.
- Selon le modèle, il peut être nécessaire d'effectuer des opérations sur le téléphone cellulaire lorsque vous transférez des données de contacts avec le transfert automatique des données de contacts (PBAP).
- Si vous souhaitez transférer des contacts par transfert automatique (PBAP), vous devez activer le réglage de partage de contacts sur votre téléphone cellulaire.
- Si le transfert automatique de la liste de contacts (PBAP) ne commence pas, l'arrêt de toutes les autres fonctions peut permettre de résoudre le problème.
- Pour transférer des données d'images de contacts, vous devez activer [**Synchronisation des contacts**] dans les réglages Bluetooth®.

Liens connexes

[Bluetooth® spécifications et profils compatibles\(P. 82\)](#)

[Réglage des dispositifs Bluetooth®\(P. 75\)](#)

Précautions relatives à l'utilisation de la fonction de messagerie

Les messages sont transférés du téléphone cellulaire connecté pour les appels mains libres. Le système multimédia peut être utilisé pour vérifier, répondre et envoyer des messages (hors MMS). Selon le modèle du téléphone cellulaire connecté, le transfert de messages vers le système multimédia peut ne pas être possible. Si le téléphone cellulaire ne prend pas en charge la messagerie, cette fonction ne peut pas être utilisée.

Cette fonction peut être utilisée avec des téléphones portables qui prennent en charge le HFP et le MAP. Reportez-vous au manuel d'instructions fourni avec le téléphone portable ou aux profils compatibles pour le téléphone portable afin de déterminer s'il prend en charge le HFP et le MAP.

INFORMATION

- Vous devez activer le réglage de partage des messages à partir des réglages de votre téléphone cellulaire.
- Cette fonction ne peut pas être utilisée durant les appels d'urgence.
- La fonction de courriel n'est pas prise en charge.
- Selon le modèle de téléphone portable, l'utilisation de la fonction de réponse peut ne pas être possible.
- Les messages du téléphone portable sont automatiquement transférés lorsque chaque fonction de messagerie est utilisée.
- Les messages envoyés et reçus après s'être connecté au système multimédia sont transférés au système multimédia.
- Selon le modèle du téléphone portable connecté, il peut être nécessaire d'effectuer des opérations supplémentaires sur le téléphone portable.
- Pour les messages texte, le sujet n'est pas affiché.
- Les messages textes peuvent être remplacés par des données vocales pendant la conduite.
- Si [**Lecture automatique des messages**] est activé, les messages sont lus à voix haute.
- Certaines informations peuvent ne pas s'afficher selon le modèle de votre téléphone cellulaire et le statut d'enregistrement au système multimédia.
- Les messages sortants créés à l'aide de l'Assistant intelligent peuvent être lus à haute voix avant d'être envoyés.

— Liens connexes —

[Réglage des dispositifs Bluetooth®\(P. 75\)](#)

[Bluetooth® spécifications et profils compatibles\(P. 82\)](#)

Consultation des messages

Les messages envoyés et reçus peuvent être consultés.

- 1 Appuyez sur [] dans le menu principal.
- 2 Appuyez sur [Messages] dans le sous-menu.
- 3 Sélectionnez l'expéditeur du message.

Si le corps du message ne peut pas être lu, recommencez du début.

6-8. Comment utiliser la fonction de message

4 Sélectionnez chaque élément le cas échéant.

[] : Lit le message à voix haute.
Pour empêcher le message d'être lu à

voix haute, appuyez sur [].

[**Envoi message**] : Le système Assis- tant intelligent démarre.

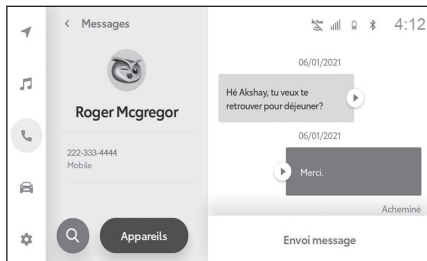

Liens connexes

[Répondre à un message\(P. 184\)](#)



[Effectuer des appels à partir de la fonction de messagerie\(P. 186\)](#)

Consultation des nouveaux messages

Lorsqu'un message texte ou un message multimédia est reçu, une notification de nouveau message s'affiche en haut de l'écran.

- **Les opérations suivantes peuvent être effectuées lorsqu'un nouveau message est reçu.**

[] : Permet de répondre au mes- sage.

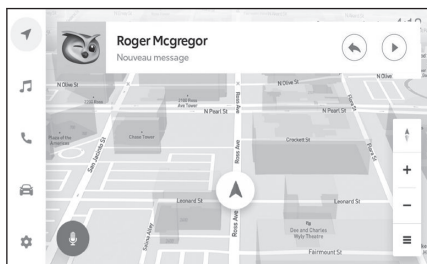

[] : Lit le message à voix haute.
Pour empêcher le message d'être lu à voix haute, appuyez sur [].



Liens connexes

[Répondre à un message\(P. 184\)](#)

Répondre à un message

Répondez aux messages en sélectionnant l'Assistant intelligent, appuyez sur [] ou [], énoncez "Envoyer un message" et suivez les invites vocales. Répondez aux messages au moyen de l'écran du système mains libres, suivez les instructions d'utilisation ci-dessous.

- 1 Appuyez sur [] dans le menu principal.
- 2 Appuyez sur [Messages] dans le sous-menu.

3 Sélectionnez l'expéditeur du message.

Le clavardage s'affiche.

4 Appuyez sur [Envoi message].

5 Entrer un message au moyen du système de commande vocale.

- Les réponses peuvent être envoyées avec des modèles en utilisant l'Assistant intelligent. (Réponse rapide)*1
- S'il existe un abonnement valide au service*2, le système Assistant intelligent peut être utilisé pour saisir le texte du message. (Les modèles peuvent également être utilisés pour répondre.)

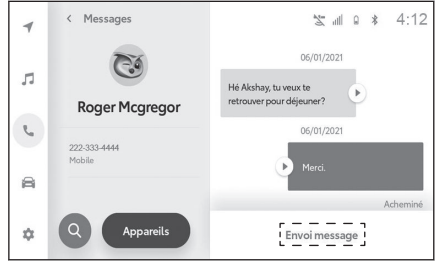

Liens connexes

[Utilisation du système d'assistant intelligent\(P. 30\)](#)

Envoi de nouveaux messages

De nouveaux messages textes peuvent être créés. Les messages multimédias ne sont pas pris en charge.

- 1 Appuyez sur [] dans le menu principal.
- 2 Appuyez sur [Messages] dans le sous-menu.
- 3 Appuyez sur [Nouveau message].
- 4 Suivez l'invite vocale et les directives à l'écran pour effectuer votre tâche.

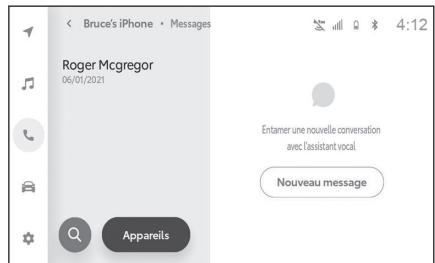

Liens connexes

[Utilisation du système d'assistant intelligent\(P. 30\)](#)

*1 : Cette fonction est uniquement pour les messages textes.

*2 : Cette fonction n'est pas disponible dans certains pays ou zones.

Effectuer des appels à partir de la fonction de messagerie

Les appels mains libres peuvent être effectués à l'aide de la fonction de messagerie.

- **Appuyez le numéro bleu pour effectuer un appel.**

Il est possible qu'une série de chiffres soit considérée comme un numéro de téléphone. De plus, certains numéros de téléphone, tels que les numéros de téléphones d'autres pays, peuvent ne pas être reconnus.

7-1. Vue d'ensemble des services connectés

Vue d'ensemble du fonctionnement	188
Type A: Fonction utilisable via le DCM et le système.....	189
Type B: Fonction utilisable via le DCM	190
Type C: Fonction utilisable via le DCM et un smartphone	191

Vue d'ensemble du fonctionnement

Les services connectés incluent les services suivants:

- Profil utilisateur
- Drive Connect (inclut la navigation dans le nuage, l'assistant intelligent et Destination Assist)
- Wi-Fi® Connect (inclut Wi-Fi® Hotspot et la diffusion en continu intégrée)
- Safety Connect
- Remote Connect
- Service Connect

Types de fonctions

Les fonctions incluses sont classées selon les types suivants.

- Type A: Fonction utilisable via le DCM et le système
- Type B: Fonction utilisable via le DCM
- Fonction de Type C utilisable via le DCM et un téléphone intelligent

Fonction	Type
Profil d'utilisateur, Drive Connect, Wi-Fi® Connect, OTA	Type A
Safety Connect	Type B
Remote Connect, Service Connect	Type C

INFORMATION

- Ces fonctions ne sont pas disponibles dans certains pays ou régions ou sur certains modèles.
- La fonctionnalité Services connectés dépend du niveau de réception du réseau et de la force du signal.

Avant d'utiliser la fonction

■ Abonnement

- Après avoir accepté l'Entente sur les services connectés ("Conditions d'utilisation des services connectés" et l' "Avis de confidentialité relatifs aux services connectés") sur l'application Toyota lorsque vous enregistrez le véhicule à votre compte, vous pouvez commencer à recevoir des services. Diverses ententes de souscription sont disponibles. Contactez votre concessionnaire Toyota, ou appelez le 1-800-331-4331 aux États-Unis, le 1-877-855-8377 à Porto Rico, ou le 1-888-869-6828 au Canada.

■ Disponibilité des fonctions

Ces fonctions ne sont pas disponibles dans certains pays ou régions ou sur certains modèles.

Type A: Fonction utilisable via le DCM et le système

La fonctionnalité du profil utilisateur, Drive Connect (Navigation via le nuage, Assistant Intelligent, Destination Assist), Wi-Fi® Connect (Wi-Fi® Hotspot, diffusion en continu intégrée) est rendue possible par le travail partagé du DCM et du système. Ces services sont disponibles sur abonnement sur une sélection de véhicules équipés du matériel télématique et pris en charge par Toyota, disponible 24 heures sur 24, 7 jours sur 7.

Pour en savoir plus sur:

- Profil utilisateur : (→ P.40)
- Assistant intelligent: (→ P.30)
- Navigation dans le nuage: (→ P.116)
- Destination Assist : (→ P.124)
- Diffusion en continu intégrée: (→ P.156)
- Wi-Fi® Hotspot: (→ P.73)

Type B: Fonction utilisable via le DCM

La fonctionnalité de Safety Connect est rendue possible par l'utilisation d'un DCM. Pour plus de détails, reportez-vous au "MANUEL DU PROPRIÉTAIRE" du véhicule.

INFORMATION

- Informations sur le logiciel libre/à code source ouvert
Ce produit contient un logiciel libre/à code source ouvert (FOSS). Les informations de licence et/ou le code source de tels FOSS sont disponibles à l'URL suivante.
<https://www.denso.com/global/en/opensource/dcm/toyota/>
- Exposition aux signaux de radiofréquence:Le système installé sur votre véhicule comprend un émetteur-récepteur radio de faible puissance. Le système reçoit et émet également des signaux de radiofréquence (RF).
- En août 1996, la Commission fédérale des communications (FCC) a adopté les directives d'exposition RF comprenant des niveaux de sécurité pour les téléphones portables sans fil. Ces directives sont en accord avec les normes de sécurité précédemment établies par les organismes de normalisation américains et internationaux.
 - ANSI (Institut national américain de normalisation) C95.1 [1992]
 - NCRP (Conseil national de mesure et de protection contre les rayonnements) Rapport 86 [1986]
 - ICNIRP (Commission internationale de protection contre les rayonnements non ionisants) [1996]
- Ces normes sont basées sur des évaluations complètes et périodiques de la littérature scientifique correspondante. Plus de 120 scientifiques, ingénieurs et physiciens travaillant pour des universités, des agences sanitaires gouvernementales et l'industrie ont examiné l'ensemble des recherches disponibles afin de développer la norme ANSI (C95.1).
- Le système est conforme aux directives FCC en complément de ces normes.
- Le contact avec le centre de traitement Toyota dépend du fait que le dispositif télématique se trouve en condition de fonctionnement ou non, de la disponibilité de la connexion cellulaire, des données cartographiques de navigation et de la réception du signal satellite GPS, qui peuvent limiter les possibilités d'accès au centre de traitement Toyota ou à l'assistance. Inscription et accord de services connectés ("Conditions d'utilisation des services connectés" et "Politique de confidentialité des services connectés") requis. Diverses conditions d'abonnement sont disponibles; les frais varient en fonction des conditions d'abonnement sélectionnées.
- Le centre de traitement Toyota offre une assistance dans différentes langues.
- Les véhicules sélectionnés disposant d'un abonnement à Safety Connect peuvent communiquer les informations du véhicule. Veuillez vous reporter aux termes et conditions pour plus de détails. Les propriétaires qui ne souhaitent pas que leur véhicule transmette ces informations peuvent choisir de ne pas participer au moment de leur inscription ou en appelant le 1-800-331-4331 aux États-Unis, le 1-877-855-8377 à Porto Rico, et le 1-888-869-6828 au Canada, et en suivant les indications relatives à Safety Connect.
- Pour de plus amples informations sur ce service, contactez votre concessionnaire Toyota.
- Les fonctions du système ne sont pas soumises à la section 255 de la loi sur les télécommunications et le système n'est pas compatible TTY.

Type C: Fonction utilisable via le DCM et un smartphone

La fonctionnalité de Remote Connect et Service Connect est rendue possible par l'utilisation du DCM et d'un smartphone.

Pour plus de détails sur ces services, reportez-vous à <https://www.toyota.com/connected-services> aux États-Unis, à <http://www.toyotapr.com/connected-services> à Porto Rico et à <https://www.toyota.ca/toyota/en/about/connected-services> au Canada.

Remote Connect

Remote Connect est une application pour smartphone qui vous permet de visualiser et de contrôler à distance certains aspects de votre véhicule.

■ Disponibilité de la fonction

Cette fonction n'est pas disponible dans certains pays ou zones.

INFORMATION

- La disponibilité des fonctions du service Remote Connect dépend du niveau de réception du réseau.
- Remote Connect doit être uniquement utilisé par des utilisateurs autorisés.
- Les lois de certaines communautés peuvent exiger que le véhicule se trouve dans le champ de vision de l'utilisateur lors de l'utilisation de Remote Connect. Dans certains états, l'utilisation de Remote Connect peut constituer une violation des lois nationales et locales. Avant d'utiliser Remote Connect, vérifiez les lois nationales et locales.
- Tout dysfonctionnement du véhicule doit être réparé par votre concessionnaire Toyota.
- Remote Connect est conçu pour fonctionner à des températures supérieures à environ -30 °F (-22 °C). Cette spécification est liée au fonctionnement de Remote Connect, mais dépend de la plage de températures de fonctionnement du véhicule qui peut être différente.
- Le contenu est sujet à modifications sans préavis.
- Des informations supplémentaires sont disponibles sur <https://www.toyota.com/connected-services> aux États-Unis, <http://www.toyotapr.com/connected-services> à Porto Rico et <https://www.toyota.ca/toyota/en/about/connected-services> au Canada.

AVERTISSEMENT

L'utilisation inappropriée de Remote Connect peut être à l'origine d'accidents et de dysfonctionnements imprévus. Contrôlez l'état du véhicule et assumez votre pleine responsabilité avant l'utilisation.

Service Connect

Service Connect utilise le DCM pour rassembler et transmettre les données du véhicule permettant à Toyota de fournir:

- Rapport d'état du véhicule (VHR) (Rappels de sécurité, Campagnes d'entretien, Alertes actuelles concernant le véhicule, Entretien nécessaire et État du véhicule)
- Notifications d'entretien
- Notifications d'alerte du véhicule

■ Disponibilité de la fonction

Cette fonction n'est pas disponible dans certains pays ou zones.

INFORMATION

La disponibilité des fonctions de Service Connect dépend du niveau de réception du réseau.

8-1. Systéme de rétrovision

Fonction de système de rétrovision	194
Précautions relatives au système de rétrovision	196
Ce que vous devez savoir	201

Fonction de systéme de rétrovision

Le systéme de rétrovision aide le conducteur grâce à l'affichage de la vue depuis l'arrière du véhicule avec des lignes de guidage de référence fixes sur l'écran en cas de marche arrière, par exemple en cas de stationnement.

INFORMATION

Les illustrations d'écran utilisées dans ce texte sont données à titre d'exemples, et peuvent différer de l'image réellement affichée sur l'écran.

Précautions relatives à la conduite

Le systéme de rétrovision est un dispositif supplémentaire conçu pour aider le conducteur en cas de marche arrière. En marche arrière, vérifiez visuellement l'espace autour du véhicule directement et à l'aide des rétroviseurs avant de continuer. Si vous ne le faites pas, vous risquez de heurter un autre véhicule, ce qui pourrait provoquer un accident.

Soyez attentif aux précautions suivantes lorsque vous utilisez le systéme de rétrovision.

AVERTISSEMENT

- Ne vous fiez jamais entièrement au systéme de rétrovision pendant une marche arrière. L'image et la position des lignes de guidage affichées sur l'écran peuvent différer de la situation réelle.
Faites preuve de prudence, comme vous le feriez lors d'une marche arrière avec un autre véhicule.
- Veillez à reculer lentement, en appuyant sur la pédale de frein pour contrôler la vitesse du véhicule.
- Les instructions ne sont données qu'à titre informatif. Quand et de combien tourner le volant lors d'un stationnement dépendent des conditions de circulation, de l'état de la surface de la route, de l'état du véhicule, etc. Vous devez être pleinement conscient de cela avant d'utiliser le systéme de rétrovision.
- Lorsque vous vous garez, vérifiez que l'espace de stationnement est adapté à votre véhicule avant de vous y engager.
- N'utilisez pas le systéme de rétrovision dans les cas suivants:
 - Sur des surfaces verglacées ou glissantes, ou sur de la neige
 - Lorsque vous utilisez des chaînes à neige ou des pneus de secours
 - Lorsque le hayon n'est pas complètement fermé
 - Sur des routes non planes ou non droites, comme dans des virages ou des pentes
- À basse température, l'écran risque de s'assombrir ou l'image risque de s'estomper. L'image peut se déformer lorsque le véhicule se déplace, ou vous risquez de ne pas pouvoir voir l'image sur l'écran. Vérifiez visuellement l'espace autour du véhicule directement et à l'aide des rétroviseurs avant de continuer.
- Si les dimensions des pneus ont changé, la position des lignes de guidage fixes sur l'écran risque de changer.
- La caméra est munie d'une lentille spéciale. Les distances entre les objets et les piétons qui apparaissent sur l'image affichée sur l'écran diffèrent des distances réelles.

Description de l'écran

L'écran du système de rétrovision s'affiche si le levier de vitesses est placé sur la position "R" lorsque le contact du moteur est sur ON.

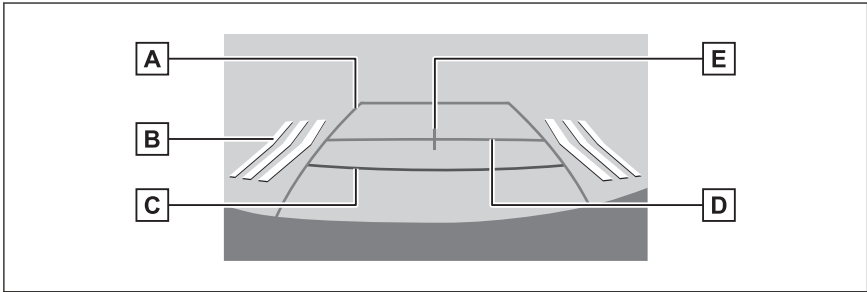

- A** Ligne de guidage de largeur du véhicule
Affiche une trajectoire de guidage lorsque le véhicule recule en ligne droite.
La largeur affichée est plus large que la largeur réelle du véhicule.
- B** RCTA (Alerte de circulation transversale arrière)*1
Lorsque le radar arrière détecte l'approche d'un véhicule de l'arrière, un voyant s'affiche à l'écran. (Pour des détails concernant le RCTA (Alerte de circulation transversale arrière), consultez le "MANUEL DU PROPRIÉTAIRE".)
- C** Ligne de guidage de distance
Indique la distance derrière le véhicule.
Affiche un point à environ 1,5 ft. (0,5 m) (rouge) de l'extrémité du pare-chocs.
- D** Ligne de guidage de distance
Indique la distance derrière le véhicule.
Affiche un point à environ 3 ft. (1 m) (bleu) de l'extrémité du pare-chocs.
- E** Ligne de guidage du centre du véhicule
Cette ligne indique le centre estimé du véhicule au sol.

⚠ AVERTISSEMENT

- La position des lignes de guidage affichées sur l'écran peut changer en raison de facteurs tels que le nombre de passagers, la capacité de charge et l'inclinaison de la route. Assurez-vous de toujours vérifier visuellement derrière vous et autour de vous lorsque vous conduisez.
- Puisque les alertes de circulation transversale arrière (RCTA) sont superposés sur l'image de la caméra, la luminosité et les couleurs environnantes peuvent les rendre difficiles à voir.

Désactivation du système de rétrovision

Le système de rétrovision se désactive lorsque le levier de vitesses est placé sur une position autre que "R".

*1 : Selon les modèles

Précautions relatives au système de rétrovision

Zone affichée sur l'écran

Le système de rétrovision affiche une image de la vue depuis le pare-chocs de la zone arrière du véhicule.

A Coins du pare-chocs

La zone autour des deux coins du pare-chocs ne s'affiche pas.

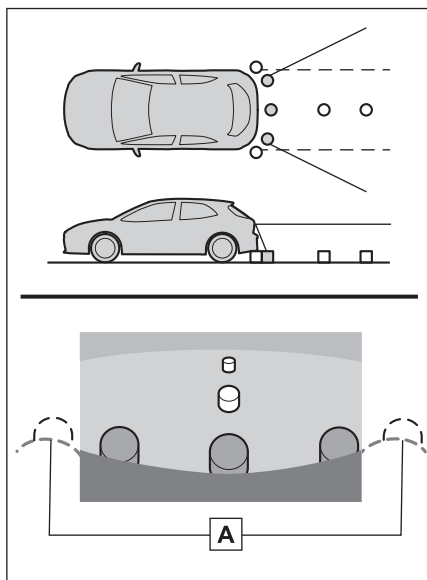

INFORMATION

- La procédure de réglage de l'image de l'écran du système de rétrovision est identique à la procédure de réglage de l'écran.
- La zone affichée sur l'écran peut varier en fonction des conditions d'orientation du véhicule.
- Les objets proches des coins du pare-chocs ou situés sous le pare-chocs ne peuvent pas être affichés.
- La caméra est munie d'une lentille spéciale. La distance sur l'image qui apparaît sur l'écran diffère de la distance réelle.
- Les éléments situés plus haut que la caméra risquent de ne pas s'afficher sur le moniteur.

— Liens connexes —

[Modification des réglages d'affichage de l'écran\(P. 53\)](#)

La caméra

La caméra du système de rétrovision est située à l'endroit indiqué sur l'illustration.

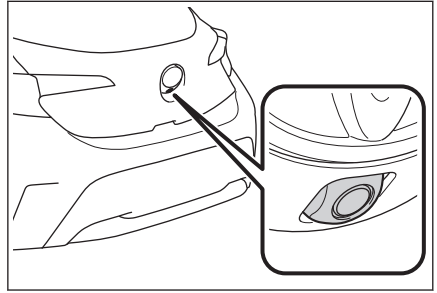

Utilisation de la caméra

Si de la saleté ou des corps étrangers (tels que des gouttes d'eau, de la neige, de la boue, etc.) adhèrent à la caméra, elle ne peut pas transmettre une image nette. Dans ce cas, rincez-la avec beaucoup d'eau et essuyez la lentille de la caméra avec un chiffon doux et humide.

⚠ NOTE

- Le système de rétrovision peut ne pas fonctionner correctement dans les cas suivants.
 - En cas de choc à l'arrière du véhicule, la position et l'angle de fixation de la caméra risquent de changer.
 - La caméra étant étanche, ne la détachez pas, ne la démontez pas et ne la modifiez pas. Ceci pourrait provoquer un fonctionnement incorrect.
 - Lorsque vous nettoyez la lentille de la caméra, rincez la caméra avec beaucoup d'eau et essuyez-la avec un chiffon doux et humide. Si vous frottez fortement la lentille de la caméra, la lentille de la caméra peut être rayée et ne pas être en mesure de transmettre une image nette.
 - Ne laissez pas de solvant organique, cire pour véhicule, nettoyant pour vitres ou apprêt pour verre adhérer à la caméra. Si cela se produit, essuyez dès que possible.
 - En cas de changement rapide de la température, par exemple lorsque de l'eau chaude est versée sur le véhicule par temps froid, le système risque de ne pas fonctionner normalement.
 - Lorsque vous lavez le véhicule, n'éclaboussez pas excessivement la caméra ou la zone autour de la caméra. Cela pourrait provoquer un dysfonctionnement de la caméra.
- Ne soumettez pas la caméra à des chocs violents, cela pourrait entraîner un dysfonctionnement. Si ceci se produit, faites inspecter le véhicule par votre concessionnaire Toyota dès que possible.

Différences entre l'écran et la route réelle

- Les lignes de guidage de distance et les lignes de guidage de largeur du véhicule risquent de ne pas être vraiment parallèles aux lignes de démarcation de l'espace de stationnement, même lorsqu'elles semblent l'être. Vérifiez visuellement ce point.
- Les distances entre les lignes de guidage de largeur du véhicule et les lignes de démarcation gauche et droite de l'espace de stationnement peuvent ne pas être égales, même lorsqu'elles semblent l'être. Vérifiez visuellement ce point.

- Les lignes de guidage de distance offrent un guidage des distances sur routes planes. Dans toutes les situations suivantes, il existe une marge d'erreur entre les lignes de guidage fixes sur l'écran et la distance/le parcours réels sur la route.

■ Lorsque le sol derrière le véhicule monte brusquement

Les lignes de guidage de distance apparaissent plus proches du véhicule que la distance réelle. Pour cette raison, les objets apparaissent plus éloignés qu'ils ne le sont réellement. De la même manière, il existe une marge d'erreur entre les lignes de guidage et la distance/le parcours réels sur la route.

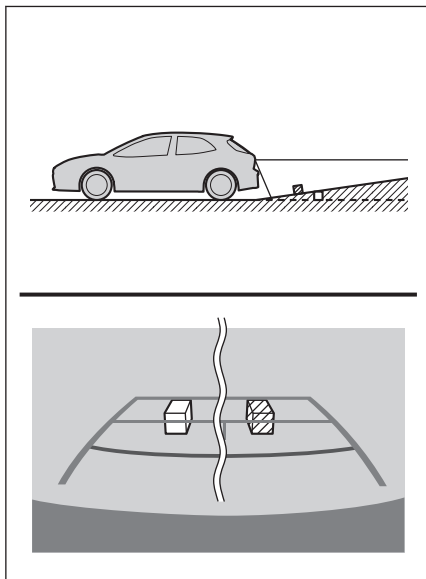

■ Lorsque le sol derrière le véhicule descend brusquement

Les lignes de guidage de distance apparaissent plus éloignées du véhicule que la distance réelle. Pour cette raison, les objets apparaissent plus proches qu'ils ne le sont réellement. De la même manière, il existe une marge d'erreur entre les lignes de guidage et la distance/le parcours réels sur la route.

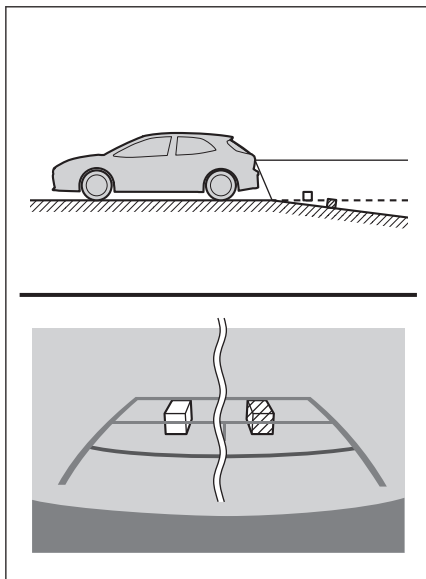

■ Lorsqu'une partie du véhicule s'affaisse

Lorsqu'une partie du véhicule s'affaisse en raison du nombre de passagers ou de la répartition de la charge, il existe une marge d'erreur entre les lignes de guidage fixes sur l'écran et la distance/le parcours réels sur la route.

A Marge d'erreur

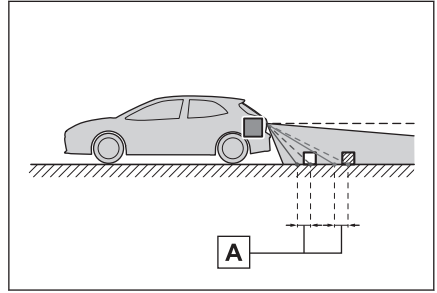

À l'approche d'objets tridimensionnels

Les lignes de guidage de distance sont affichées d'après des objets plats (tels que la route). La position d'objets tridimensionnels (tels que des véhicules) ne peut pas être déterminée à l'aide des lignes de guidage de largeur du véhicule et des lignes de guidage de distance. Lorsque vous vous approchez d'un objet tridimensionnel qui se prolonge vers l'extérieur (tel que la plateforme d'un camion), veillez à prendre en compte les points suivants.

■ Lignes de guidage de largeur du véhicule

Vérifiez visuellement les environs et la zone derrière le véhicule. Dans l'exemple illustré ci-après, le camion semble se trouver à l'extérieur des lignes de guidage de largeur du véhicule et il ne semble pas que le véhicule puisse heurter le camion. Toutefois, l'arrière du camion risque effectivement de traverser les lignes de guidage de largeur du véhicule. En réalité, si vous reculez comme indiqué par les lignes de guidage de largeur du véhicule, le véhicule risque de heurter le camion.

A Lignes de guidage de largeur du véhicule

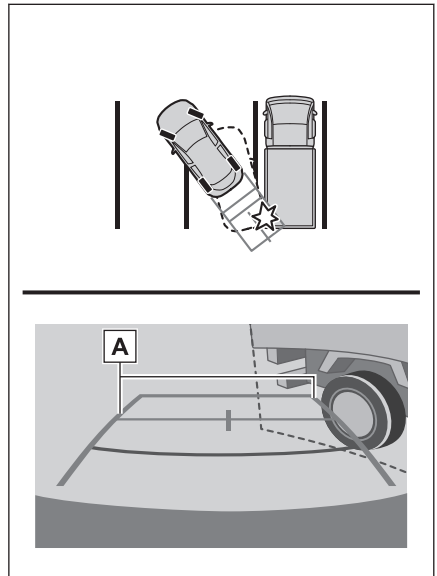

■ Lignes de guidage de distance

Vérifiez visuellement les environs et la zone derriére le véhicule. Il apparaît à l'écran qu'un camion est stationné au point **B**. Cependant, en réalité, si vous reculez jusqu'au point **A**, vous heurterez le camion. Il apparaît à l'écran que le point **A** est le point le plus proche et le point **C** le plus éloigné. Toutefois, dans la réalité, la distance jusqu'aux points **A** et **C** est identique, et le point **B** est plus éloigné que **A** et **C**.

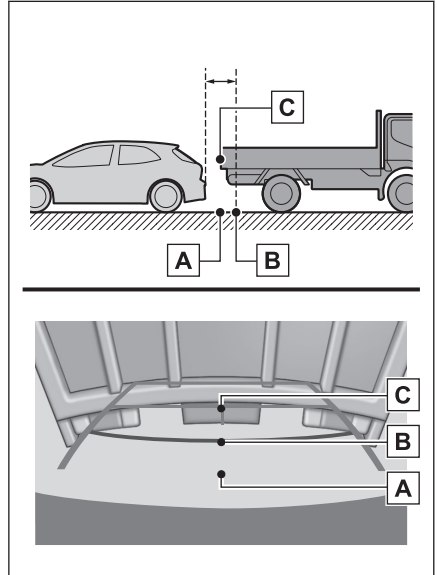

Ce que vous devez savoir

Si vous remarquez l'un des symptômes suivants, reportez-vous à la cause possible et à la solution, puis vérifiez à nouveau.

Si le symptôme n'est pas résolu par la solution donnée, faites inspecter le véhicule par votre concessionnaire Toyota.

Symptôme	Cause possible	Solution
L'image est difficile à voir	<ul style="list-style-type: none"> ● Le véhicule se trouve dans une zone sombre ● La température autour de la lentille est élevée ou basse ● La température extérieure est basse ● Des gouttes d'eau se trouvent sur la caméra ● Il pleut ou le temps est humide ● Un corps étranger (boue etc.) adhère à la caméra ● La lumière du soleil ou les phares sont orientés directement vers la caméra ● Le véhicule se trouve sous des éclairages fluorescents, des éclairages au sodium, des éclairages au mercure etc. 	<p>Reculez tout en vérifiant visuellement les environs du véhicule. (Utilisez à nouveau le moniteur une fois que les conditions se sont améliorées.)</p> <p>La procédure de réglage de la qualité de l'image du système de rétrovision est identique à la procédure de réglage de l'écran.</p>
L'image est floue	De la saleté ou des corps étrangers (tels que des gouttes d'eau, de la neige, de la boue etc.) adhèrent à la caméra.	Rincez la caméra avec beaucoup d'eau et essuyez la lentille de la caméra avec un chiffon doux et humide.
L'image n'est pas alignée	La caméra ou la zone environnante a reçu un choc important.	Faites inspecter le véhicule par votre concessionnaire Toyota.
Les lignes de guidage fixes sont extrêmement désalignées	La position de la caméra n'est pas alignée.	Faites inspecter le véhicule par votre concessionnaire Toyota.
	<ul style="list-style-type: none"> ● Le véhicule est incliné (présence d'une charge lourde dans le véhicule, faible pression des pneus en raison d'une crevaison, etc.) ● Le véhicule se trouve sur un terrain en pente. 	<p>Si ceci se produit pour ces raisons, cela n'indique pas un dysfonctionnement.</p> <p>Reculez tout en vérifiant visuellement les environs du véhicule.</p>

Liens connexes

[Modification des réglages d'affichage de l'écran\(P. 53\)](#)

9-1. Annexe

Informations à propos des supports et des données	204
Informations à propos de HD Radio/SiriusXM® Satellite Radio	213
Certification	216

Informations à propos des supports et des données

Information sur les supports qui peuvent être utilisés

Les spécifications des supports et autres dispositifs qui peuvent être utilisés sont les suivantes.

■ Formats et spécifications des clés USB à mémoire flash

Les formats et normes des clés USB à mémoire flash qui peuvent être utilisés et les restrictions concernant l'utilisation sont les suivantes.

Format de communication USB	USB 2.0 HS (480 Mbit/s)
Format de fichier	FAT 16/32
Classe de communication	Classe de stockage de masse
Nombre maximum de dossiers	3000 (y compris les dossiers racines)
Nombre maximum de niveaux de dossiers	8
Nombre maximum de fichiers	9999 (maximum de 255 fichiers par dossier)
Capacité de mémoire	Jusqu'à 32 Go
Taille maximale d'un fichier	2 Go

- Les fichiers autres que ceux dans les formats ci-dessus peuvent ne pas être lus correctement ou l'information telle que le nom de fichier ou de dossier peut ne pas s'afficher correctement.
- Veuillez comprendre à l'avance que ce dispositif pourrait ne pas être en mesure de lire votre clé USB à mémoire flash.
- En fonction de l'ordinateur utilisé pour enregistrer les fichiers sur la clé USB à mémoire flash, les fichiers masqués peuvent être enregistrés en plus des fichiers de lecture. La suppression de ces fichiers masqués est recommandée. Ils pourraient avoir une incidence négative durant la lecture et empêcher les fichiers d'être changés correctement.

Information sur le format

Les spécifications des données de musique qui peuvent être utilisées sont les suivantes.

■ MP3

Norme prise en charge	MP3 (MPEG1 LAYER 3, MPEG2 LSF LAYER 3)
Fréquence d'échantillonnage prise en charge (kHz)	MPEG1 LAYER 3:32, 44.1, 48 MPEG2 LSF LAYER 3:16, 22.05, 24

Débit binaire pris en charge (kbits/s) ⁽¹⁾	MPEG1 LAYER 3:32~320 MPEG2 LSF LAYER 3:8~160
Mode de canal pris en charge	Stéréo, stéréo combiné, double canal, mono
Balise ID3	ID3 Ver. 1.0, 1.1, 2.2, 2.3 (nombre de caractères selon les spécifications de chaque version)

(1) VBR (débit binaire variable) est pris en charge.

■ WMA

Norme prise en charge	WMA Ver. 7, 8, 9 (9.1, 9.2)
Fréquence d'échantillonnage prise en charge (kHz)	32, 44.1, 48
Débit binaire pris en charge (kbits/s) ⁽¹⁾⁽²⁾	Ver. 7, 8:CBR (débit binaire constant) 48 à 192 Ver. 9 (9.1/9.2): CBR 48 à 320

(1) VBR (débit binaire variable) est pris en charge.

(2) Les sources audio multicanal sont converties à 2 ch.

■ AAC

Norme prise en charge ⁽¹⁾	MPEG4 AAC-LC
Fréquence d'échantillonnage prise en charge (kHz)	11.025, 12, 16, 22.05, 24, 32, 44.1, 48
Débit binaire pris en charge (kbits/s) ⁽²⁾	8 à 320
Mode de canal pris en charge ⁽³⁾	1ch (1/0), 2ch(2/0)

(1) ADIF n'est pas pris en charge.

(2) VBR (Débit binaire variable) est pris en charge.

(3) Double canal n'est pas pris en charge.

■ WAV(LPCM)

Fréquence d'échantillonnage prise en charge (kHz) ⁽¹⁾	8, 11.025, 12, 16, 22.05, 24, 32, 44.1, 48, 88.2, 96, 176.4, 192
Nombre de bits de quantification pris en charge ⁽²⁾	16/24
Mode de canal pris en charge	1ch (1/0), 2ch(2/0)

(1) Les sources audio supérieures à 96 kHz/24 bits sont abaissées à 96 kHz/24 bits.

(2) Les sources audio multicanal sont converties à 2ch.

■ FLAC

Fréquence d'échantillonnage prise en charge (kHz) ⁽¹⁾	8, 11.025, 12, 16, 22.05, 24, 32, 44.1, 48, 88.2, 96, 176.4, 192
--	--

9-1. Annexe

Nombre de bits de quantification pris en charge ⁽²⁾	16/24
--	-------

(1) Les sources audio supérieures à 96 kHz/24 bits sont abaissées à 96 kHz/24 bits.

(2) Les sources audio multicanal sont converties à 2ch.

■ ALAC

Fréquence d'échantillonnage prise en charge (kHz) ⁽¹⁾	8, 11.025, 12, 16, 22.05, 24, 32, 44.1, 48, 64, 88.2, 96
Nombre de bits de quantification pris en charge ⁽²⁾	16/24

(1) Les sources audio supérieures à 96 kHz/24 bits sont abaissées à 96 kHz/24 bits.

(2) Les sources audio multicanal sont converties à 2ch.

■ Ogg Vorbis

Fréquence d'échantillonnage prise en charge (kHz) ⁽¹⁾	8, 11.025, 16, 22.05, 32, 44.1, 48
Débit binaire pris en charge (kbits/s) ⁽²⁾	32 à 500

(1) Les sources audio supérieures à 96 kHz/24 bits sont abaissées à 96 kHz/24 bits.

(2) VBR (Débit binaire variable) est pris en charge.

■ Noms de fichiers

Les seuls fichiers pouvant être reconnus comme étant au format MP3/WMA/AAC et lus sont ceux portant l'extension ".mp3"/".wma"/".m4a". Enregistrez les fichiers MP3/WMA/AAC avec une extension ".mp3"/".wma"/".m4a".

■ À propos des étiquettes ID3, étiquettes WMA, étiquettes AAC, étiquettes et commentaires Vorbis

- Les fichiers MP3 ont de l'information à caractère secondaire appelée des étiquettes ID3, qui peuvent stocker les noms des artistes interprétant la chanson, les noms de titres, les noms d'albums et plus encore.
- Les fichiers WMA ont de l'information à caractère secondaire appelée des étiquettes WMA, qui peuvent stocker les noms des artistes interprétant les chansons, les noms de titres, les noms d'albums et plus encore.
- Les fichiers AAC ont de l'information à caractère secondaire appelée des étiquettes AAC, qui peuvent stocker les noms des artistes interprétant les chansons, les noms de titres, les noms d'albums et plus encore.
- Les fichiers WAV (LPCM) possèdent des informations à caractère secondaire appelées des étiquettes, qui peuvent stocker les noms des artistes interprétant des chansons, les noms de titres, les noms d'albums et plus encore.
- Les fichiers FLAC ont de l'information à caractère secondaire appelée des étiquettes, qui peuvent stocker les noms des artistes interprétant les chansons, les noms de titres, les noms d'albums et plus encore.

- Les fichiers ALAC ont de l'information à caractère secondaire appelée des étiquettes, qui peuvent stocker les noms des artistes interprétant les chansons, les noms de titres, les noms d'albums et plus encore.
- Les fichiers Ogg Vorbis possèdent des informations à caractère secondaire appelées un commentaire Vorbis, qui permet d'enregistrer les noms des artistes interprétant des chansons, les noms de titres, les noms d'albums et plus encore.

■ Sources sonores haute résolution

Ce dispositif prend en charge les sources sonores haute résolution. La source sonore "Haute résolution" est basée sur la définition de la Japan Electronics and Information Technology Industries Association (JEITA).

Les formats pris en charge et les médias lisibles sont les suivants.

Formats pris en charge

WAV, FLAC, ALAC, Ogg Vorbis

Médias lisibles

Clé USB à mémoire flash

Information sur iPod



INFORMATION

■ Information sur la marque déposée et la certification de conception

- L'utilisation du badge Made for Apple signifie qu'un accessoire a été conçu pour être spécifiquement connecté à un ou des produit(s) Apple identifiés sur le badge, et a été certifié par le développeur comme étant conforme aux normes de performance d'Apple. Apple ne peut pas être tenu responsable du fonctionnement de ce véhicule ou de sa conformité aux normes de sécurité et de réglementation. Veuillez noter que l'utilisation de cet accessoire avec un produit Apple risque d'affecter les performances sans fil.

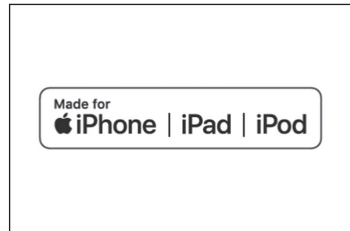

iPhone, iPod, iPod touch, iPad, iPad mini, iPad Pro et Lightning sont des marques déposées de Apple Inc., enregistrées aux États-Unis et dans d'autres pays.

Fabriqué pour

- iPhone 12 Pro Max
- iPhone 12 Pro
- iPhone 12
- iPhone 12 mini
- iPhone SE (2ème génération)
- iPhone 11 Pro Max
- iPhone 11 Pro
- iPhone 11
- iPhone XS Max
- iPhone XS
- iPhone XR

- iPhone X
- iPhone 8 Plus
- iPhone 8
- iPhone 7 Plus
- iPhone 7
- iPhone SE
- iPhone 6s Plus
- iPhone 6s
- iPhone 6 Plus
- iPhone 6
- iPhone 5s
- iPad Pro 12,9 pouces (5ème génération)
- iPad Pro 11 pouces (3ème génération)
- iPad Pro 11 pouces (2ème génération)
- iPad Pro 12,9 pouces (4ème génération)
- iPad Pro 11 pouces
- iPad Pro 12,9 pouces (3ème génération)
- iPad Pro 10,5 pouces
- iPad Pro 12,9 pouces (2ème génération)
- iPad Pro 12,9 pouces (1ère génération)
- iPad Pro 9,7 pouces
- iPad Air (3ème génération)
- iPad Air 2
- iPad Air
- iPad mini (5ème génération)
- iPad mini 4
- iPad mini 3
- iPad mini 2
- iPad (8ème génération)
- iPad (7ème génération)
- iPad (6ème génération)
- iPad (5ème génération)
- iPod touch (7ème génération)
- iPod touch (6ème génération)

Informations sur Apple CarPlay

INFORMATION

■ Information sur la marque déposée et la certification de conception

- L'utilisation du logo Apple CarPlay signifie qu'une interface utilisateur du véhicule répond aux normes de performances d'Apple. Apple ne peut pas être tenu responsable du fonctionnement de ce véhicule ou de sa conformité aux normes de sécurité et de réglementation. Veuillez noter que l'utilisation de ce produit avec un iPhone, un iPod, ou un iPad peut affecter les performances sans fil.

Apple CarPlay est une marque commerciale d'Apple Inc.



Android et Android Auto

Android et Android Auto sont des marques commerciales de Google LLC.

Clé USB à mémoire flash

■ Fichiers de musique enregistrés à l'aide d'un ordinateur

Les fichiers de musique suivants peuvent être lus.

- MP3
- WMA
- AAC
- FLAC
- WAV
- ALAC
- OGG Vorbis

MP3/WMA/AAC

Certaines restrictions s'appliquent aux normes des fichiers MP3/WMA/AAC qui peuvent être utilisés, ainsi qu'aux supports et formats qui stockent de tels fichiers.

Microsoft, Windows et Windows Media sont les marques déposées de Microsoft Corporation aux États-Unis et dans d'autres pays.

Les spécifications des données de musique qui peuvent être utilisées sont les suivantes.

MP3

MP3 (MPEG Audio LAYER 3) est le format standard lié à la technologie de compression audio. Lorsque le format MP3 est utilisé, le fichier peut être comprimé à environ 1/10 de la taille du fichier d'origine.

WMA

WMA (Windows Media Audio) est un format de compression audio de Microsoft Corporation. Cela permet de compresser des fichiers à une taille encore plus petite que ceux au format MP3.

Ce produit est protégé par certains droits de propriété intellectuelle détenus par Microsoft. L'utilisation ou la distribution de telles technologies en dehors de ce produit sont interdites sans une licence de Microsoft.

AAC

AAC (Advanced Audio Coding) est le format standard lié à la technologie de compression audio utilisé en MPEG2 et MPEG4.

MPEG

Ce produit est licencié sous la licence du portefeuille de brevets AVC, pour l'utilisation personnelle d'un consommateur ou d'autres utilisations pour lesquelles il ne reçoit aucune rémunération aux fins (i) de coder une vidéo conformément à la norme AVC ("AVC Video") et/ou (ii) de décoder les vidéos AVC codées par un consommateur engagé dans une activité personnelle et/ou provenant d'un fournisseur de vidéos autorisé par licence à fournir une vidéo AVC. Aucune licence expresse ou tacite n'est accordée pour un autre usage. Vous pouvez obtenir des informations supplémentaires auprès de MPEG LA, L.L.C. Reportez-vous à <http://www.mpegla.com>.

Bluetooth®

Les spécifications et profils Bluetooth® qui peuvent être utilisés sont les suivants.

Élément	Audio Bluetooth®
Spécifications Bluetooth® prises en charge	Bluetooth® Spécification essentielle Ver.5.0 ou ultérieure
Profils pris en charge	<ul style="list-style-type: none">● Profil A2DP (Advanced Audio Distribution Profile) pour la transmission des données musicales: Ver. 1.3.1 ou ultérieure● Profil AVRCP (Audio/Video Remote Control Profile) pour le contrôle (lecture, arrêt, etc.) de l'audio portable d'un système multimédia: Ver. 1.6.1 ou ultérieure
Codecs pris en charge	LDAC/AAC/SBC

- Certification

Bluetooth est une marque déposée de Bluetooth SIG, Inc.



- LDAC

LDAC et le logo LDAC sont des marques déposées de Sony Corporation.



Wi-Fi®

- Wi-Fi®, Wi-Fi Direct® et WMM® sont des marques déposées de Wi-Fi Alliance®.
- Wi-Fi Protected Setup™, Wi-Fi CERTIFIED™, WPA™, WPA2™ et WPA3™ sont des marques déposées de Wi-Fi Alliance®.

Gracenote®

Lorsque de la musique est en cours de lecture, le nom de l'album, le nom de l'artiste, le genre et le nom de la chanson sont recherchés dans la base de données du système de multimédia. Si l'information correspondante est stockée dans la base de données, l'information est affectée automatiquement. La base de données multimédia Gracenote® est utilisée pour les informations de la base de données sauvegardées dans ce système multimédia.

- **Gracenote® Base de données multimédia**

- L'information sur le titre affectée automatiquement peut varier de l'information réelle sur le titre.
- Le contenu des données fournies par la "Gracenote® media database" n'est pas garanti d'être 100 % exact.

- Gracenote, le logo et le logotype Gracenote, "Powered by Gracenote" et MusicID sont des marques déposées ou des marques de Gracenote, Inc. aux États-Unis et/ou dans d'autres pays.



QR code

Le terme "QR Code" est une marque déposée de DENSO WAVE INCORPORATED au Japon et dans d'autres pays.

Informations à propos de HD Radio/SiriusXM® Satellite Radio

Utilisation de la technologie HD Radio™

HD Radio™ La technologie est l'évolution numérique de la radio analogique AM/FM. Votre équipement radio dispose d'un récepteur spécial lui permettant de recevoir des émissions numériques (si disponibles) en plus des émissions analogiques qu'il reçoit déjà. Les émissions numériques offrent une meilleure qualité sonore que les émissions analogiques, car les émissions numériques produisent un son pur et clair sans parasite ni distorsion. Pour plus d'informations et un guide sur les stations radio et la programmation disponibles, consultez le www.hdradio.com.

Cette fonction n'est pas disponible dans certains pays ou zones.

Fonctionnalités de HD Radio comprises dans cette radio:

- Son numérique: Les émissions HD Radio offrent aux auditeurs une qualité audio numérique cristalline.
- Chaînes multidiffusion (HD2/HD3): Les stations FM peuvent diffuser une programmation audio supplémentaire uniquement numérique avec contenu étendu et choix du format sur les canaux HD2/HD3.
- Données de service de programme (PSD): Les PSD fournissent des informations à l'écran, telles que le nom de l'artiste et le titre de la chanson.
- Les images Artist Experience sont des images liées au programme affichées sur l'écran de la radio, telles que la pochette de l'album et le logo des stations.

■ Certification

HD Radio Technology est fabriqué sous licence par iBiquity Digital Corporation. Brevets U.S. et Étrangers. Pour les brevets, consultez <http://dts.com/patents>. HD Radio, Artist Experience, et les logos HD, HD Radio et "ARC" sont des marques déposées ou des marques commerciales de iBiquity Digital Corporation aux États-Unis et/ou dans d'autres pays.



COMMENT S'ABONNER aux services SiriusXM

Tous les services SiriusXM, y compris la radio satellite et les services de données nécessitent un abonnement, vendu séparément ou sous forme de forfait par Sirius XM Radio Inc. (ou au Canada, Sirius XM Canada Inc.), après tout abonnement d'essai pouvant être compris dans l'achat ou la location de votre véhicule. Pour vous abonner à la fin de votre abonnement d'essai, appelez le 1-877-447-0011 (États-Unis) ou le 1-877-438-9677 (Canada). SiriusXM et toutes les marques et les logos associés sont des marques déposées de Sirius XM Radio Inc.

Cette fonction n'est pas disponible dans certains pays ou zones.

■ INFORMATIONS IMPORTANTES CONCERNANT VOTRE ABONNEMENT:

Vos services SiriusXM s'arrêtent automatiquement à la fin de votre période d'essai à moins que vous décidiez de poursuivre le service. Si vous décidez de prolonger le service, la formule d'abonnement payant que vous choisissez se renouvelle automatiquement et vous êtes facturé au tarif en vigueur à ce moment-là et selon

la méthode de paiement de votre choix. Des frais et des taxes s'appliquent. Vous pouvez annuler à tout moment en ligne ou en appelant le 1-866-635-2349. Reportez-vous à l'accord client et à la politique de confidentialité de SiriusXM pour connaître toutes les modalités sur www.siriusxm.com (États-Unis) ou www.siriusxm.ca (Canada). Tous les frais, le contenu et les fonctionnalités peuvent être soumis à modification. Les informations routières ne sont pas disponibles sur tous les marchés. Certaines fonctionnalités et/ou type de contenu peuvent ne pas être disponibles dans les véhicules dotés de SiriusXM avec 360L à moins qu'une connexion de données active soit activée dans le véhicule.

■ À PROPOS DES services SiriusXM

La plupart des abonnements d'essai dans les véhicules actuels comprennent le forfait Platinum de SiriusXM.

■ Abonnement au forfait Platinum de SiriusXM

Écoutez partout avec l'abonnement d'essai Platinum Plan. Vous obtenez un accès à toutes les stations disponibles dans votre véhicule, vous bénéficiez également de l'écoute au moyen de l'application SXM ou en ligne — vous pouvez ainsi profiter du meilleur de SiriusXM, peu importe où la vie vous mène. Ce forfait vous offre l'accès à notre programmation de premier choix, incluant Howard Stern, tous les matchs de la NFL, MLB® et de la NBA, toutes les courses NASCAR® et les matchs de la NHL®, des stations de discussions 24/7 consacrées aux plus grands championnats et plus encore. Vous profitez d'un choix de musique sans pauses publicitaires, y compris des stations consacrées à un artiste, etc., ainsi que de sports, de nouvelles, de discussions et de divertissement.

■ FONCTIONNEMENT DE LA RADIO

Il vous suffit d'appuyer sur le bouton Sirius, XM, SiriusXM, Band, SAT, AUX, Radio ou Source. Si vous ne pouvez pas nous entendre, c'est facile, il suffit de suivre les étapes ci-dessous: Localisez votre identifiant radio ou vérifiez [**Assistance et soutien**] sur l'écran de réglages de SiriusXM Radio. Si vous ne voyez pas votre numéro, rendez-vous sur siriusxm.com/activationhelp pour le trouver. Consultez le site siriusxm.com/refresh ou appelez le 1-855-MYREFRESH (697-3373) pour envoyer un signal de rafraîchissement à votre radio. Clients du Canada: Localisez votre identifiant radio ou vérifiez [**Assistance et soutien**] sur l'écran de réglages de SiriusXM Radio. Consultez le site siriusxm.ca/refresh pour envoyer un signal de rafraîchissement à votre radio ou appelez le 1-888-539-7474 pour contacter le service à la clientèle.

NOTE

- Il est interdit de copier, de décompiler, de désassembler, d'effectuer une ingénierie inversée, de pirater, de manipuler, ou de rendre disponible par d'autres moyens la technologie ou le logiciel incorporés dans les récepteurs compatibles avec le système SiriusXM Satellite Radio ou supportant le site web de SiriusXM Radio, le service de diffusion en continu ou son contenu. De plus, le logiciel de compression vocale AMBE® inclus dans ce produit est protégé par les lois sur la propriété intellectuelle y compris les droits de brevets, les droits d'auteur et secrets commerciaux de Digital Voice Systems, Inc.
- Note: ceci s'applique aux récepteurs SiriusXM Satellite Radio uniquement et non aux dispositifs SiriusXM Radio Ready.

Affichage du code d'identification de la radio

Chaque syntoniseur SiriusXM Radio est identifié par un identifiant radio unique. Le code d'identification de radio est demandé lors de l'activation d'un service SiriusXM Satellite ou lorsque vous rendez compte d'un problème.

Cette fonction n'est pas disponible dans certains pays ou zones.

- Pour visualiser l'identifiant radio à l'écran, rendez-vous à **[Son et multimédia]** sur l'écran des réglages et sélectionnez SiriusXM Radio, puis sélectionnez **[Assistance et soutien]**.

Certification

► Pour les véhicules vendus aux États-Unis, à Hawaï et à Porto Rico

CAUTION: Radio Frequency Radiation Exposure

This equipment complies with FCC radiation exposure limits set forth for an uncontrolled environment and meets the FCC radio frequency (RF) Exposure Guidelines. This equipment should be installed and operated keeping the radiator at least 20cm or more away from person's body in normal use position.

Co-location: This transmitter must not be co-located or operated in conjunction with any other antenna or transmitter.

This device complies with part 15 of the FCC Rules. Operation is subject to the following two conditions: (1) This device may not cause harmful interference, and (2) this device must accept any interference received, including interference that may cause undesired operation.

FCC WARNING

Changes or modifications not expressly approved by the party responsible for compliance could void the user's authority to operate the equipment.

► Pour les véhicules vendus au Canada

IC: 2024B-TN0023A

This device contains licence-exempt transmitter(s)/receiver(s) that comply with Innovation, Science and Economic Development Canada's licence-exempt RSS(s).

Operation is subject to the following two conditions:

1. This device may not cause interference.
2. This device must accept any interference, including interference that may cause undesired operation of the device.

This equipment complies with ISED radiation exposure limits set forth for an uncontrolled environment and meets RSS-102 of the ISED radio frequency (RF) Exposure rules.

This equipment should be installed and operated keeping the radiator at least 20cm or more away from person's body.

L'émetteur/récepteur exempt de licence contenu dans le présent appareil est conforme aux CNR d'Innovation, Sciences et Développement économique Canada applicables aux appareils radio exempts de licence.

L'exploitation est autorisée aux deux conditions suivantes :

1. L'appareil ne doit pas produire de brouillage;
2. L'appareil doit accepter tout brouillage radioélectrique subi, même si le brouillage est susceptible d'en compromettre le fonctionnement.

Cet équipement est conforme aux limites d'exposition aux rayonnements énoncées pour un environnement non contrôlé et respecte les règles d'exposition aux fréquences radioélectriques (RF) CNR-102 de l'ISDE.

Cet équipement doit être installé et utilisé en gardant une distance de 20 cm ou plus entre le radiateur et le corps humain.

► **Pour les véhicules vendus aux États-Unis, à Hawaï, à Porto Rico et au Canada**

FCC ID : BEJTL21BNN

This device complies with part 15 of the FCC Rules and RSS-Gen of IC Rules.

Operation is subject to the following two conditions:

- (1) This device may not cause harmful interference, and
- (2) this device must accept any interference received, including interference that may cause undesired operation.

Changes or modifications not expressly approved by the manufacturer (or party responsible) for compliance could void the user's authority to operate the equipment.

This equipment complies with FCC RF Radiation exposure limits set forth for an uncontrolled environment. This device and its antenna must not be co-located or operating in conjunction with any other antenna or transmitter. This equipment should be installed and operated with a minimum distance of 20 cm between the radiator and your body

IC : 2703H-TL21BNN

IC Radiation Exposure Statement:

This equipment complies with IC radiation exposure limits set forth for an uncontrolled environment.

This equipment should be installed and operated with minimum distance 20 cm between the radiator & your body.

Operation is subject to the following two conditions:

- (1) This device may not cause interference.
- (2) This device must accept any interference, including interference that may cause undesired operation of the device.

NOTE: THE MANUFACTURER IS NOT RESPONSIBLE FOR ANY RADIO OR TV INTERFERENCE CAUSED BY UNAUTHORIZED MODIFICATIONS TO THIS EQUIPMENT. SUCH MODIFICATIONS COULD VOID THE USER'S AUTHORITY TO OPERATE THE EQUIPMENT.

IC : 2703H-TL21BNN

Avis d'Industrie Canada sur l'exposition aux rayonnements

Cet appareil est conforme aux limites d'exposition aux rayonnements d'Industrie Canada pour un environnement non contrôlé.

Il doit être installé de façon à garder une distance minimale de 20 centimètres entre la source de rayonnements et votre corps.

L'exploitation est autorisée aux deux conditions suivantes :

1. L'appareil ne doit pas produire de brouillage;
2. L'appareil doit accepter tout brouillage radioélectrique subi, même si le brouillage est susceptible d'en compromettre le fonctionnement.

REMARQUE: LE FABRICANT N'EST PAS RESPONSABLE DES INTERFÉRENCES RADIO ÉLECTRIQUES CAUSÉES PAR DES MODIFICATIONS NON AUTORISÉES APPORTÉES À CET APPAREIL. DE TELLES MODIFICATIONS POURRAIT ANNULER L'AUTORISATION ACCORDÉE À L'UTILISATEUR DE FAIRE FONCTIONNER L'APPAREIL.

Données cartographiques

©2021 HERE

Pour la licence de données, consultez le lien ci-dessous.

<https://legal.here.com/terms/general-content-supplier/terms-and-notice/>

CONTRAT DE LICENCE DE L'UTILISATEUR FINAL

<https://legal.here.com/en-gb/terms/end-user-license-agreement>

A		D	
Activation/Désactivation de l'affichage de l'écran.....	53	Démarrage du guidage d'itinéraire.....	126
Activation/Désactivation du système audio.....	27	Dépannage	
AM radio.....	136	Mains-libres (Téléphone).....	163
Android Auto		Radio.....	139
Lecture d'Android Auto.....	152	Système de rétrovision.....	201
Téléphone intelligent enregistré.....	109	Destination Assist.....	124
Téléphone intelligent non enregistré.....	107	Données des contacts (numéro de téléphone)	
Annonces de guidage vocal types.....	133	Transfert.....	181
Apple CarPlay		E	
Démarrage d'Apple CarPlay.....	149	Écoute de la radio.....	136
Téléphone intelligent enregistré.....	104	Écran des détails de carte.....	68
Téléphone intelligent non enregistré.....	101	Effectuer des appels	
Audio.....	136	Contacts enregistrés.....	170
B		En appel.....	177
Bluetooth® audio.....	154	Entrée sur le clavier numérique.....	171
Bluetooth® dispositifs		Historique des appels sortants ou entrants.....	168
Connexion.....	87	Liste de favoris.....	169
Enregistrer.....	83	Message.....	186
Réglage en tant que dispositif principal... ..	90	Enregistrement des informations du concessionnaire.....	60
Réglage en tant que dispositif secondaire... ..	91	Enregistrer	
Supprimer.....	86	Bluetooth® dispositifs.....	83
C		Informations du concessionnaire.....	60
Changer de téléphones.....	180	Profil utilisateur.....	40,47
Clé USB à mémoire flash.....	143	F	
Commandes au volant		FM radio.....	136
Audio.....	27	Carte de l'itinéraire complet.....	127
Commande vocale.....	32	G	
Mains-libres (Téléphone).....	166	Gracernote®.....	204
Commandes vocales.....	34	Guidage d'itinéraire.....	129
Compte Toyota.....	40	H	
Connexion		HD radio.....	136
Bluetooth® dispositifs.....	87	I	
iPod.....	29	Icônes d'état.....	16
Port USB.....	29	Information sur le format.....	204
Wi-Fi®.....	94		
Wi-Fi® Hotspot.....	97		

Informations affichées sur l'écran de la carte.....	118
Initialiser	
Renseignements personnels.....	162
iPod/iPhone.....	146

L

Lecture	
Android Auto.....	152
Apple CarPlay.....	149
Bluetooth® audio.....	154
Clé USB à mémoire flash.....	143
iPod/iPhone.....	146
Lecture en continu intégrée.....	156
Lecture en continu intégrée.....	156

M

Mains-libres (Téléphone).....	160
Écran de carte.....	24
Message.....	183
Mettre fin aux appels.....	179
Mise à jour des données	
Informations du logiciel.....	63
Mise à jour du logiciel.....	63

N

Navigation.....	116
------------------------	------------

O

Option d'itinéraire.....	70
Option de carte.....	117

P

Paramétrage de volume	
Audio.....	27
Paramètres de la langue.....	50
Paramètres de la montre.....	50
Paramètres des notifications.....	52
Paramètres généraux.....	50
Précautions relatives au système de rétrovision	
Caméra.....	196
Profil utilisateur	
Enregistrement d'un profil.....	40
Modifier et enregistrer un profil.....	47
Profil compatibles.....	82

R

Réalisation d'une conférence téléphonique.....	178
Réception d'un deuxième appel/appel en attente.....	176
Recherche de destination.....	119
Recherche par mot-clé.....	37
Redémarrage du système.....	12
Refus d'appels.....	173
Réglage	
Contraste.....	53
Luminosité.....	53
Montre.....	50
Qualité de l'image.....	53
Réglage automatique du volume.....	55
Réglage du volume	
Volume audio du système.....	55
Réglages	
Bluetooth® réglages du dispositif.....	75
Mise à jour du logiciel.....	63
Paramètres de commande vocale.....	59
Paramètres des notifications.....	52
Paramètres du conducteur.....	48
Paramètres généraux.....	50
Paramètres radio.....	55
Réglage des informations du concessionnaire.....	60
Réglages d'applications.....	78
Réglages de confidentialité.....	61
Réglages de l'écran.....	53
Réglages de sécurité.....	61
Réglages du son et des supports.....	55
Réglages du système de multimédia.....	45
Réglages du système de navigation.....	68
Wi-Fi® Paramètres Hotspot.....	73
Wi-Fi® réglages.....	71
Réglages de date et d'heure.....	50
Réglages de sécurité.....	61
Répondre à de nouveaux messages....	185
Répondre à des appels/Réception d'appels.....	172
Répondre aux messages.....	184

S

Saisie de chiffres.....	23
Saisie de lettres.....	23
Services connectés.....	188

SiriusXM Radio	136
Sources sonores haute résolution	204
Suggestion de PDI	123
Supprimer	
Bluetooth® dispositifs.....	86
Profil utilisateur.....	48
Système d'assistant intelligent	30
Systémé de rétrovision	194
Description de l'écran.....	195

T

Téléphone intelligent

Connexion.....	87
Enregistrer.....	83
Supprimer.....	86

Téléphone portable

Connexion.....	87
Enregistrer.....	83
Supprimer.....	86

Transfert

Données des contacts (numéro de téléphone).....	181
---	-----

U

Utilisation de l'écran de carte	25
Utilisation de l'écran tactile	18,21
Utilisation de la caméra	196

V

Verrouillage de confidentialité	61
--	----

W

Wi-Fi® Paramètres Hotspot	73
Wi-Fi® réglages	71

