



PRIUS c
2 0 2 0



SYSTÈME DE NAVIGATION
MANUEL DU PROPRIÉTAIRE

© 2019 TOYOTA MOTOR CORPORATION

Tous droits réservés. La présente publication ne peut être ni reproduite ni copiée, intégralement ou partiellement, sans le consentement écrit de Toyota Motor Corporation.

1	GUIDE RAPIDE	11
2	FONCTION DE BASE	31
3	SYSTÈME AUDIO	69
4	SYSTÈME DE COMMANDE VOCALE	131
5	INFORMATIONS	145
6	SYSTÈME DE SURVEILLANCE PÉRIPHÉRIQUE	149
7	TÉLÉPHONE	161
8	SYSTÈME DE NAVIGATION	201
9	Entune App Suite	275
	INDEX	289

Concernant l'équipement suivant, reportez-vous au "Manuel du propriétaire".

- Consommation de carburant
- Contrôle de l'énergie
- Paramètres de personnalisation du véhicule

Introduction

SYSTÈME DE NAVIGATION MANUEL DU PROPRIÉTAIRE

Ce manuel explique le fonctionnement du système. Veuillez lire ce manuel avec soin pour être sûr de bien l'utiliser. Conservez toujours ce manuel dans votre véhicule.

Les captures d'écran de ce document et les écrans réels du système peuvent différer selon l'existence des fonctions et/ou d'un contrat et de la disponibilité des données cartographiques au moment de la production de ce document.

Sachez que le contenu de ce manuel peut différer du système dans certains cas, comme lorsque le logiciel du système est mis à jour.

SYSTÈME DE NAVIGATION

Le système de navigation est l'un des accessoires pour véhicule technologiquement les plus avancés jamais développés. Le système reçoit des signaux satellites en provenance du système de positionnement global (GPS) opéré par le Ministère de la Défense des États-Unis. Grâce à ces signaux et à d'autres capteurs du véhicule, le système indique votre position actuelle et aide à localiser une destination souhaitée.

Le système de navigation est conçu pour sélectionner des itinéraires efficaces à partir de votre lieu de départ actuel jusqu'à votre destination. Le système est également conçu pour vous guider jusqu'à une destination avec laquelle vous n'êtes pas familier de manière efficace. Le système utilise des cartes AISIN AW. Les itinéraires calculés risquent de ne pas être les plus courts ni les moins fréquentés. Votre connaissance personnelle de la région ou les "raccourcis" peuvent parfois s'avérer plus rapides que les itinéraires calculés.

La base de données du système de navigation comprend des catégories de point d'intérêt pour vous permettre de sélectionner facilement des destinations telles que des restaurants et des hôtels. Si une destination n'est pas dans la base de données, vous pouvez entrer l'adresse de la rue ou une intersection importante proche et le système vous y guidera.

Le système fournit à la fois une carte visuelle et des instructions audio. Les instructions audio annoncent la distance restante et la direction à prendre à l'approche d'une intersection. Ces instructions vocales vous aident à garder les yeux sur la route et sont synchronisées pour vous laisser suffisamment de temps pour manœuvrer, changer de voie ou ralentir.

Sachez que tous les systèmes de navigation de véhicule actuels connaissent certaines limites pouvant affecter leur capacité à fonctionner correctement. La précision de la position du véhicule dépend des conditions du satellite, de la configuration de la route, de la condition du véhicule ou d'autres circonstances. Pour plus d'informations sur les limites du système, reportez-vous à la page 269.

TOYOTA MOTOR CORPORATION

INFORMATIONS IMPORTANTES RELATIVES À CE MANUEL

Pour des raisons de sécurité, ce manuel indique les éléments nécessitant une attention particulière au moyen des repères suivants.

AVERTISSEMENT

- Il s'agit d'un avertissement contre tout ce qui pourrait entraîner des blessures aux personnes si cet avertissement est ignoré. Vous êtes informé de ce que vous devez faire ou ne pas faire afin de réduire le risque de blessures pour vous-même comme pour les autres.

NOTE

- Il s'agit d'un avertissement contre tout ce qui pourrait endommager le véhicule ou son équipement si cet avertissement est ignoré. Vous êtes informé de ce que vous devez faire ou ne pas faire afin d'éviter ou de réduire le risque de dommages occasionnés à votre véhicule et son équipement.

SYMBOLES UTILISÉS DANS LES ILLUSTRATIONS



Symbole de sécurité

Le symbole d'un cercle avec une barre oblique signifie "Ne pas faire", "Ne pas faire ceci" ou "Ne pas laisser ceci se produire".

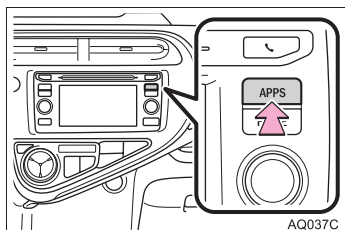

Flèches indiquant des opérations

- ➔ Indique l'action (pousser, tourner, etc.) effectuée pour actionner des commandes et autres dispositifs.

UTILISATION DE CE MANUEL

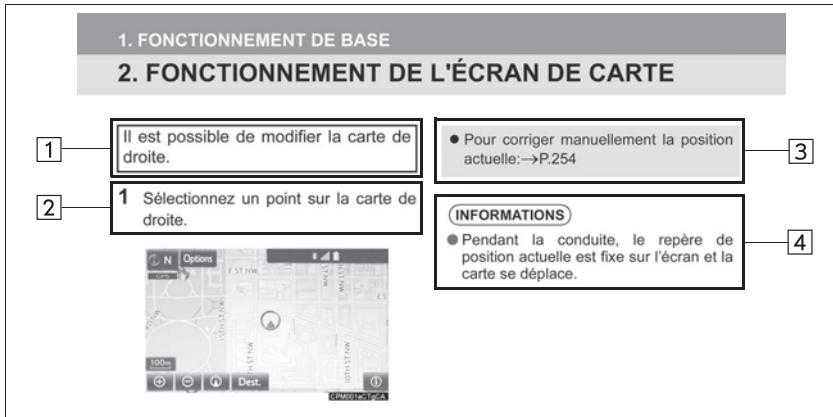

N°	Nom	Description
1	Opération - Descriptions générales	Une description générale du fonctionnement est donnée.
2	Opérations principales	Les étapes d'une opération sont expliquées.
3	Opérations correspondantes	Des opérations supplémentaires à une opération principale sont décrites.
4	Informations	Des informations utiles pour l'utilisateur sont décrites.

INSTRUCTIONS DE SÉCURITÉ

⚠ ATTENTION

Conduisez prudemment et respectez le code de la route. Vous risquez un accident grave si vous regardez cet écran et effectuez des sélections en conduisant. Certaines données de cartes ou limites de vitesse affichées sur cet ou autres écrans peuvent être erronées. Regardez autour de vous pendant que les images de la caméra sont affichées. Lisez les instructions de sécurité de votre Manuel du propriétaire.

Continuer

UIC408bGTCA

Pour utiliser ce système de la manière la plus sûre possible, suivez tous les conseils de sécurité indiqués ci-dessous.

Ce système est destiné à vous aider à atteindre la destination et, s'il est utilisé correctement, à y parvenir. Le conducteur est le seul responsable de l'utilisation sûre de son véhicule et de la sécurité de ses passagers.

N'utilisez aucune fonction de ce système si cela vous distrait et vous empêche de conduire en toute sécurité. La première priorité pendant la conduite doit toujours être l'utilisation sûre du véhicule. Pendant la conduite, veillez à respecter le code de la route.

Avant l'utilisation effective de ce système, apprenez à l'utiliser et familiarisez-vous avec lui. Lisez le manuel entièrement pour être sûr de comprendre le système. N'autorisez personne à utiliser ce système avant qu'il/elle n'ait lu et compris les instructions de ce manuel.

Pour votre sécurité, certaines fonctions peuvent devenir inutilisables pendant la conduite. Les boutons d'écran non disponibles sont grisés. La sélection de la destination et de l'itinéraire est uniquement possible lorsque le véhicule ne se déplace pas.



AVERTISSEMENT

- Par mesure de sécurité, le conducteur/la conductrice ne doit pas actionner le système pendant qu'il/elle conduit. Un manque d'attention à la route et à la circulation peut causer un accident.
- Pendant la conduite, veillez à respecter le code de la route et à rester attentif aux conditions de circulation. Si un panneau de signalisation routière a été modifié, le guidage d'itinéraire risque de ne pas disposer des informations mises à jour, comme le sens d'une rue à sens unique.

Pendant la conduite, écoutez les instructions vocales autant que possible et regardez l'écran brièvement et uniquement lorsqu'il n'y a aucun danger. Toutefois, ne vous fiez pas totalement au guidage vocal. Utilisez-le uniquement à titre de référence. Si le système ne peut pas déterminer la position actuelle correctement, il est possible que le guidage soit incorrect, en retard, ou qu'il ne fonctionne pas.

Les données du système risquent occasionnellement d'être incomplètes. Les conditions de circulation, y compris les restrictions de conduite (interdiction de tourner à gauche, rues barrées, etc.) changent fréquemment. Par conséquent, avant de suivre les instructions données par le système, vérifiez si elles ne vont pas à l'encontre de la sécurité et de la loi.

Ce système ne peut pas vous avertir sur des éléments tels que la sécurité d'une zone, l'état des rues ou la disponibilité des services d'urgence. Si vous n'êtes pas certain de la sécurité d'une zone, ne vous y engagez pas. Ce système ne remplace en aucun cas le jugement personnel du conducteur.

Utilisez ce système uniquement dans des lieux où il est légal de le faire. Certains états/provinces peuvent avoir des lois interdisant l'utilisation d'écrans vidéo et de navigation à côté du conducteur.

TABLE DES MATIÈRES

1 GUIDE RAPIDE

1. FONCTION DE BASE	12
VUE D'ENSEMBLE DES BOUTONS	12
ÉCRAN "Apps".....	14
ÉCRAN D'ACCUEIL	16
2. RÉFÉRENCE RAPIDE	20
ÉCRAN "Configuration".....	20
3. UTILISATION DE LA NAVIGATION	22
ENREGISTREMENT DU DOMICILE.....	22
ENREGISTREMENT DE DESTINATIONS PRÉRÉGLÉES	24
ORGANIGRAMME DES OPÉRATIONS: GUIDAGE D'ITINÉRAIRE	26
PARAMÉTRAGE DU DOMICILE COMME DESTINATION	27
4. INDEX DES FONCTIONS	28
INDEX DES FONCTIONS	28

2 FONCTION DE BASE

1. INFORMATIONS DE BASE AVANT L'UTILISATION	32
ÉCRAN INITIAL	32
MANIPULATION DE L'ÉCRAN TACTILE.....	34
FONCTIONNEMENT DE L'ÉCRAN TACTILE.....	35
FONCTIONNEMENT DE L'ÉCRAN D'ACCUEIL	36
SAISIE DE LETTRES ET DE CHIFFRES/FONCTIONNEMENT DE L'ÉCRAN DE LISTE	37
RÉGLAGE DE L'ÉCRAN	40

2. PARAMÈTRES Bluetooth®	42
ENREGISTREMENT/CONNEXION D'UN DISPOSITIF Bluetooth®	42
PARAMÉTRAGE DES DÉTAILS Bluetooth®	47
3. AUTRES PARAMÈTRES	56
PARAMÈTRES GÉNÉRAUX	56
PARAMÈTRES VOCAUX	62
PARAMÈTRES DU VÉHICULE	63
PARAMÈTRES DU CONDUCTEUR.....	64
ENTRETIEN	65

3 SYSTÈME AUDIO

1. FONCTIONNEMENT DE BASE	70
RÉFÉRENCE RAPIDE.....	70
QUELQUES PRINCIPES DE BASE	71
2. UTILISATION DE LA RADIO	76
RADIO AM/FM	76
XM Satellite Radio.....	86
RADIO INTERNET	94
3. UTILISATION DE MÉDIA	95
CD	95
CLÉ USB	99
iPod	104
AUDIO Bluetooth®	109
AUX	114
4. COMMANDES AUDIO À DISTANCE	117
COMMANDES AU VOLANT	117
5. CONFIGURATION	119
PARAMÈTRES AUDIO	119
6. CONSEILS D'UTILISATION DU SYSTÈME AUDIO	121
INFORMATIONS RELATIVES À L'UTILISATION	121

SYSTÈME DE COMMANDE VOCALE

1. FONCTIONNEMENT DU SYSTÈME DE COMMANDE VOCALE	132
SYSTÈME DE COMMANDE VOCALE.....	132
RECONNAISSANCE D'ÉLOCUTION NATURELLE.....	139
LISTE DES COMMANDES	140
2. UTILISATION DU MOBILE ASSISTANT (ASSISTANT MOBILE)	142
MOBILE ASSISTANT (ASSISTANT MOBILE)	142

INFORMATIONS

1. INFORMATIONS UTILES	146
RÉCEPTION DES INFORMATIONS MÉTÉOROLOGIQUES	146
PARAMÈTRES DE SERVICES DE DONNÉES	148

SYSTÈME DE SURVEILLANCE PÉRIPHÉRIQUE

1. SYSTÈME DE MONITEUR DE VUE ARRIÈRE	150
SYSTÈME DE MONITEUR DE VUE ARRIÈRE.....	150
PRÉCAUTIONS RELATIVES AU SYSTÈME DE MONITEUR DE VUE ARRIÈRE.....	153
CE QUE VOUS DEVEZ SAVOIR.....	159

TÉLÉPHONE

1. FONCTIONNEMENT DU TÉLÉPHONE (SYSTÈME MAINS LIBRES POUR TÉLÉPHONES PORTABLES)	162
RÉFÉRENCE RAPIDE	162
QUELQUES PRINCIPES DE BASE ...	163
APPEL SUR LE TÉLÉPHONE Bluetooth®	167
RÉCEPTION SUR LE TÉLÉPHONE Bluetooth®	173
CONVERSATION SUR LE TÉLÉPHONE Bluetooth®	174
FONCTION DE MESSAGERIE DU TÉLÉPHONE Bluetooth®	177
2. CONFIGURATION	182
PARAMÈTRES DE TÉLÉPHONE/MESSAGERIE	182
3. QUE FAIRE SI...	194
DÉPANNAGE	194

TABLE DES MATIÈRES

8 SYSTÈME DE NAVIGATION

1. FONCTIONNEMENT DE BASE	204
RÉFÉRENCE RAPIDE	204
FONCTIONNEMENT DE L'ÉCRAN DE CARTE.....	207
INFORMATIONS RELATIVES À L'ÉCRAN DE CARTE	213
INFORMATIONS ROUTIÈRES	217
2. RECHERCHE DE DESTINATION	220
ÉCRAN DE RECHERCHE DE DESTINATION	220
UTILISATION DE LA RECHERCHE.....	222
DÉMARRAGE DU GUIDAGE D'ITINÉRAIRE.....	233
3. GUIDAGE D'ITINÉRAIRE.....	237
ÉCRAN DE GUIDAGE D'ITINÉRAIRE.....	237
ANNONCES DE GUIDAGE VOCAL TYPES	243
MODIFICATION DE L'ITINÉRAIRE.....	244
4. POINTS MÉMOIRE	248
PARAMÈTRES DES POINTS MÉMOIRE	248
5. CONFIGURATION	258
PARAMÈTRES DÉTAILLÉS DE NAVIGATION	258
PARAMÈTRES DE CIRCULATION.....	262
6. CONSEILS D'UTILISATION DU SYSTÈME DE NAVIGATION	269
GPS (SYSTÈME DE POSITIONNEMENT GLOBAL)	269
VERSION DE BASE DE DONNÉES CARTOGRAPHIQUES ET ZONE DE COUVERTURE	272

9 Entune App Suite

1. PRÉSENTATION DE Entune App Suite	276
SERVICE DE Entune App Suite.....	276
2. UTILISATION DE Entune App Suite	281
Entune App Suite	281
3. CONFIGURATION	288
PARAMÈTRES DE Entune App Suite.....	288

INDEX

INDEX ALPHABÉTIQUE	290
---------------------------------	------------

GUIDE RAPIDE

1 FONCTION DE BASE

1. VUE D'ENSEMBLE DES BOUTONS 12
2. ÉCRAN "Apps" 14
3. ÉCRAN D'ACCUEIL 16
- AFFICHAGE DE L'ÉTAT 18

2 RÉFÉRENCE RAPIDE

1. ÉCRAN "Configuration" 20

3 UTILISATION DE LA NAVIGATION

1. ENREGISTREMENT DU DOMICILE 22
2. ENREGISTREMENT DE DESTINATIONS PRÉRÉGLÉES 24
3. ORGANIGRAMME DES OPÉRATIONS: GUIDAGE D'ITINÉRAIRE 26
4. PARAMÉTRAGE DU DOMICILE COMME DESTINATION 27

4 INDEX DES FONCTIONS

1. INDEX DES FONCTIONS 28

1. VUE D'ENSEMBLE DES BOUTONS

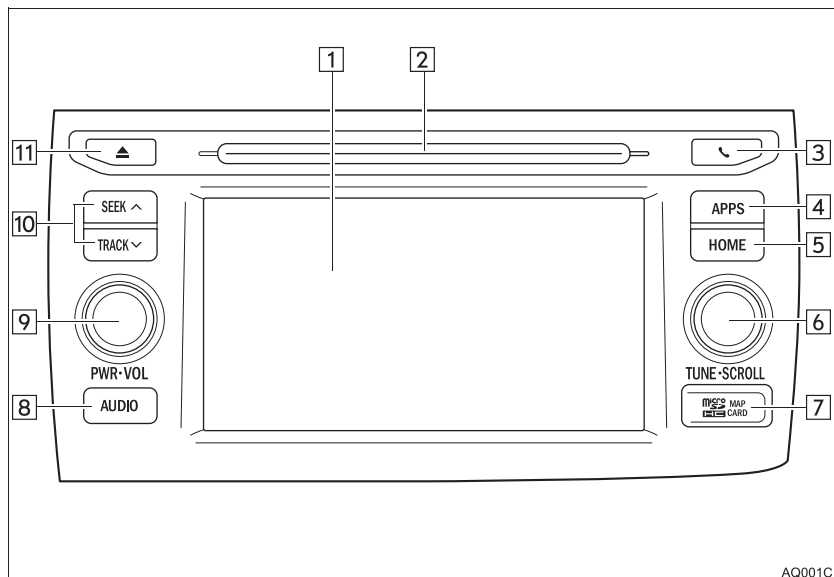



AQ001C

N°	Fonction	Page
1	En appuyant sur l'écran avec votre doigt, vous pouvez commander les fonctions sélectionnées.	34, 35
2	Insérez un disque dans cette fente de chargement. Le lecteur de CD s'allume immédiatement.	73
3	Appuyez pour accéder au système mains libres Bluetooth®.	162
4	Appuyez pour afficher l'écran "Apps".	14
5	Appuyez pour afficher l'écran d'accueil.	16, 36
6	Tournez pour sélectionner une station de radio ou passer à la piste/au fichier suivants ou précédents.	76, 86, 95, 99, 104, 109
7	Fente de chargement de carte cartographique N'éjectez pas la carte microSD, vous risqueriez de désactiver le système de navigation.	273
8	Appuyez pour accéder au système audio. Le système audio s'active dans le dernier mode utilisé.	70, 71, 72
9	Appuyez pour activer et désactiver le système audio, et tournez pour régler le volume.	71
10	Appuyez sur le bouton "▲" ou "▼" pour effectuer une recherche de station de radio vers le haut ou vers le bas, ou pour accéder à une piste/un fichier souhaités.	76, 86, 95, 99, 104, 109
11	Appuyez pour éjecter un disque.	73

2. ÉCRAN “Apps”

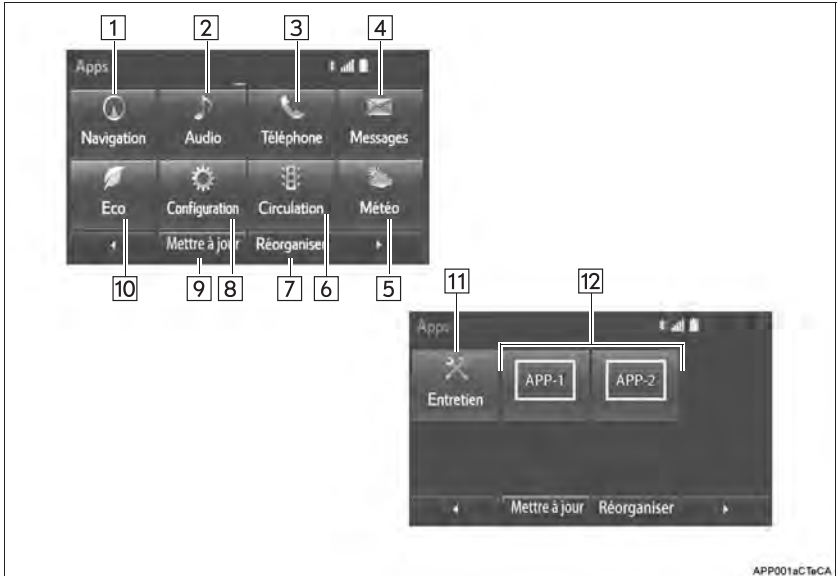
Appuyez sur le bouton “APPS” pour afficher l’écran “Apps”.



N°	Fonction	Page
1	Sélectionnez pour afficher l'écran de carte.	204
2	Sélectionnez pour afficher l'écran de commande audio.	70
3	Sélectionnez pour afficher l'écran d'utilisation du système mains libres.	162
4	Sélectionnez pour afficher l'écran "Boite de réception".	177
5*	Sélectionnez pour afficher les informations météorologiques.	146
6*	Sélectionnez pour afficher les informations routières.	217
7	Sélectionnez pour réorganiser les applications. • Sélectionnez l'application souhaitée puis  ou  pour réorganiser.	283
8	Sélectionnez pour afficher l'écran "Configuration".	20
9*	Sélectionnez pour mettre à jour les applications.	282
10	Sélectionnez pour afficher l'écran de contrôle de l'énergie/consommation de carburant.	"Manuel du propriétaire"
11	Sélectionnez pour afficher l'écran "Entretien".	65
12*	Sélectionnez pour afficher l'écran de l'application.	281

*: Disponible dans les 48 états, à D.C. et en Alaska

INFORMATIONS

- En présence de deux pages, sélectionnez  ou  pour changer de page.

3. ÉCRAN D'ACCUEIL

Appuyez sur le bouton **“HOME”** pour afficher l'écran d'accueil.

L'écran d'accueil peut afficher de multiples écrans d'informations, tels que l'écran du système audio, l'écran mains libres et l'écran de navigation simultanément. Lorsque le mode mains libres est sélectionné, il est possible de passer un appel sur l'écran d'accueil si le numéro de téléphone souhaité est enregistré sur l'un des 4 boutons affichés. Pour enregistrer le contact, maintenez le bouton souhaité sélectionné et enregistrez le contact souhaité en respectant les messages affichés sur l'écran. (→P.171)

Lorsqu'un écran est sélectionné, l'écran sélectionné s'affiche en plein écran. L'écran d'accueil peut être paramétré comme un écran à trois fenêtres ou un écran à deux fenêtres.

Pour des détails relatifs au paramétrage de l'écran d'accueil: →P.36

► Écran à trois fenêtres

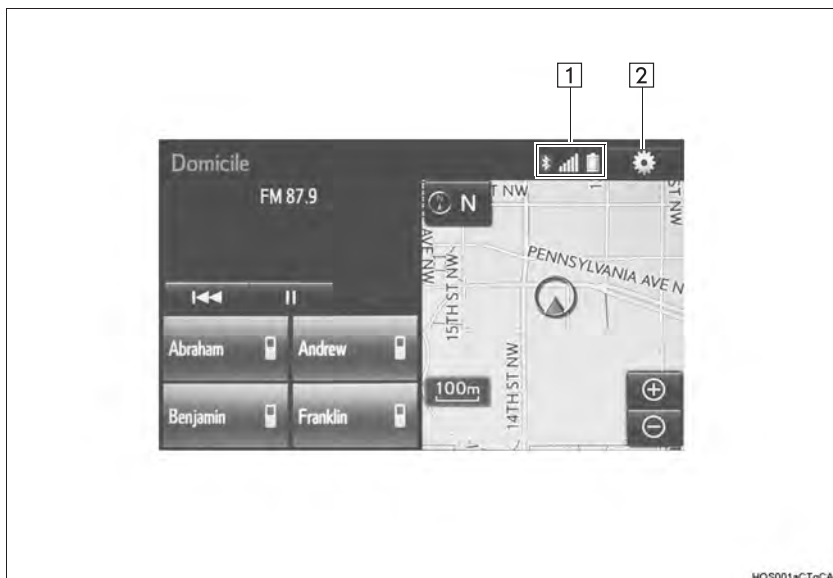

► Écran à deux fenêtres

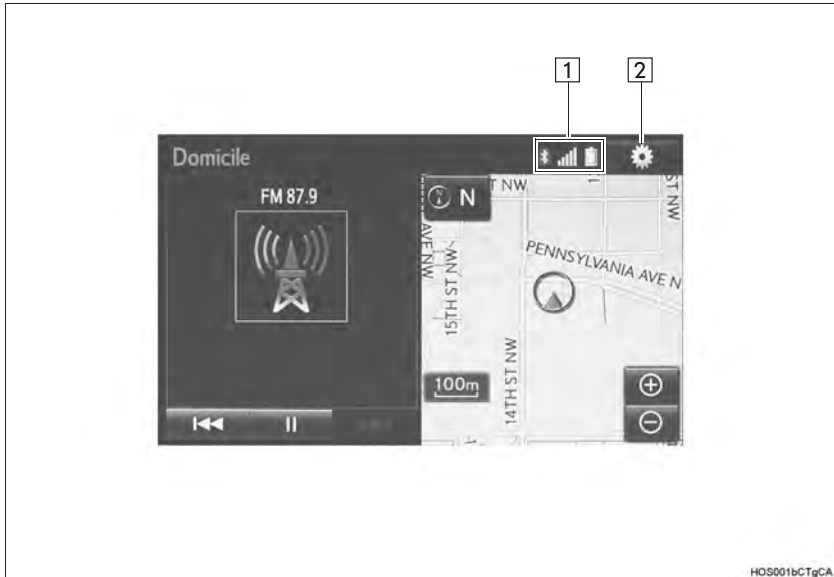





H05001bCTgCA



N°	Fonction	Page
1	Affiche l'état de la connexion Bluetooth®	18
2	Sélectionnez pour afficher l'écran "Configuration".	20

AFFICHAGE DE L'ÉTAT

L'état de la connexion Bluetooth® ainsi que le niveau de réception et le niveau de charge de la batterie du téléphone portable s'affichent sur la barre d'état.



N°	Indicateurs	Conditions
1	État de connexion Bluetooth®	<div style="text-align: center;">  ↔  (Gris) ↔  (Bleu) </div> <p style="text-align: center;">Aucune connexion ↔ Mauvaise ↔ Bonne</p> <ul style="list-style-type: none"> • Une antenne pour la connexion Bluetooth® est intégrée au tableau de bord. Il est possible que l'état de la connexion Bluetooth® se dégrade et que le système ne fonctionne pas lorsque vous utilisez un téléphone Bluetooth® dans les conditions et/ou les emplacements suivants: Le téléphone portable est caché par certains objets (par exemple, lorsqu'il se trouve derrière le siège, dans la boîte à gants ou dans le boîtier de console). Le téléphone portable touche des matériaux métalliques ou en est recouvert. • Laissez le téléphone Bluetooth® dans un endroit où l'état de la connexion Bluetooth® est bon.
2	Niveau de réception	<div style="text-align: center;">  ↔  </div> <p style="text-align: center;">Mauvais ↔ Excellent</p> <ul style="list-style-type: none"> • Le niveau de réception ne correspond pas toujours au niveau affiché sur le téléphone portable. Le niveau de réception risque de ne pas s'afficher en fonction de votre téléphone. Lorsque le téléphone portable se trouve hors de la zone de service ou dans un emplacement inaccessible aux ondes radio, "No Service" s'affiche. • "Rm" s'affiche en cas de réception dans une zone d'itinérance. Pendant l'itinérance, "Rm" s'affiche en haut à gauche de l'icone. • La zone de réception risque de ne pas s'afficher en fonction du type de votre téléphone.

N°	Indicateurs	Conditions
3	Charge de batterie restante	<div style="display: flex; justify-content: space-around; align-items: center;"> <div style="text-align: center;">  Vide </div> <div style="text-align: center;">  Pleine </div> </div> <p>←————→</p> <ul style="list-style-type: none"> • La charge affichée ne correspond pas toujours à la charge affichée sur le dispositif Bluetooth®. <p>La charge de batterie restante risque de ne pas s'afficher selon le type de dispositif Bluetooth® connecté. Ce système ne dispose d'aucune fonction de charge.</p>

1. ÉCRAN “Configuration”

Il est possible de paramétrer les éléments affichés sur l'écran “Configuration”. Appuyez sur le bouton “**APPS**”, puis sélectionnez “**Configuration**” pour afficher l'écran “Configuration”.

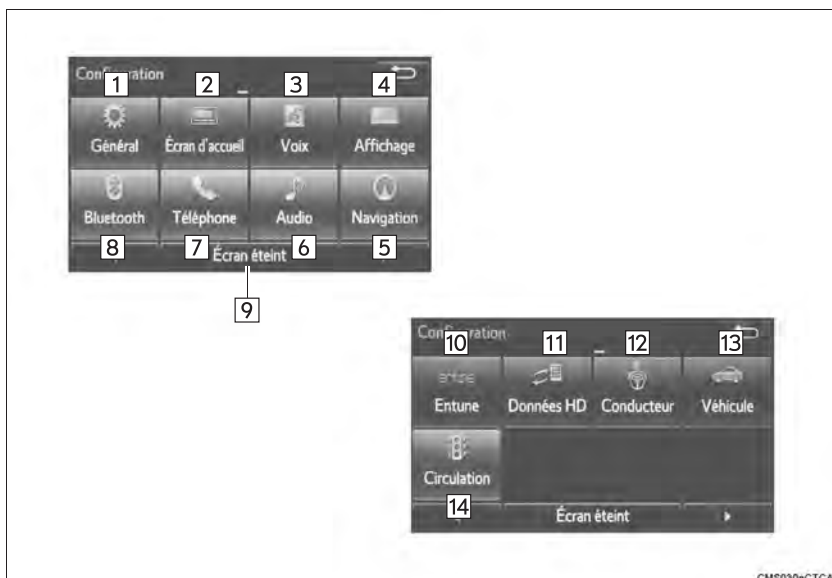

N°	Fonction	Page
1	Sélectionnez pour changer la langue sélectionnée, les paramètres de son de fonctionnement, de changement automatique d'écran, etc.	56
2	Sélectionnez pour personnaliser l'écran d'accueil.	36
3	Sélectionnez pour régler les paramètres vocaux.	62
4	Sélectionnez pour régler le contraste et la luminosité des écrans, etc.	40
5	Sélectionnez pour paramétrer les points mémoire (domicile, destinations préréglées, entrées du carnet d'adresses, zones à éviter), les détails de navigation ou pour supprimer des destinations précédentes.	248, 258
6	Sélectionnez pour régler les paramètres audio.	119
7	Sélectionnez pour régler les paramètres du son du téléphone, des contacts, des messages, etc.	182
8	Sélectionnez pour paramétrer les téléphones Bluetooth® et les dispositifs audio Bluetooth®.	47
9	Sélectionnez pour désactiver l'écran. Pour l'activer, appuyez sur un bouton.	—
10*	Sélectionnez pour régler les paramètres de Entune App Suite.	288
11*	Sélectionnez pour régler les paramètres des services de données.	148
12	Sélectionnez pour associer les paramètres du téléphone portable du conducteur. (préréglages audio, langue, etc.)	64
13	Sélectionnez pour paramétrer les informations relatives au véhicule.	63
14*	Sélectionnez pour paramétrer les informations routières.	262

*: Disponible dans les 48 états, à D.C. et en Alaska

1. ENREGISTREMENT DU DOMICILE

1 Appuyez sur le bouton "APPS".

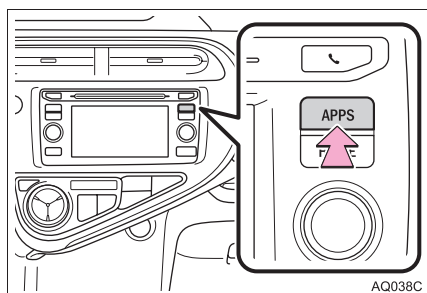

2 Sélectionnez "Navigation".



3 Sélectionnez "Dest.".



4 Sélectionnez "Aller au domicile".



5 Sélectionnez "Oui".



6 Plusieurs types de méthodes permettent de rechercher le domicile. (→P.220)

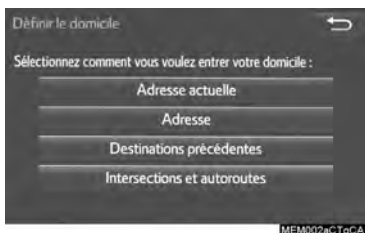

7 Sélectionnez “Entrer”.



8 Sélectionnez “OK”.

L'enregistrement du domicile est terminé.

- ▶ Méthode alternative d'enregistrement du domicile
→P.249
- ▶ Modification du nom, de l'emplacement, du numéro de téléphone et de l'icone
→P.249
- ▶ Paramétrage du domicile comme destination
→P.223

2. ENREGISTREMENT DE DESTINATIONS PRÉRÉGLÉES

1 Appuyez sur le bouton "APPS".

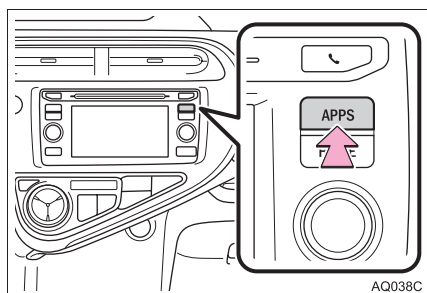

2 Sélectionnez "Navigation".



3 Sélectionnez "Dest.".



4 Sélectionnez l'un des boutons de destination préréglée.

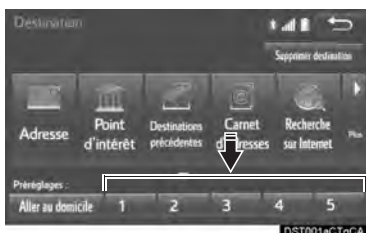

5 Sélectionnez "Oui".

6 Plusieurs types de méthodes permettent de rechercher une destination. (→P.220)

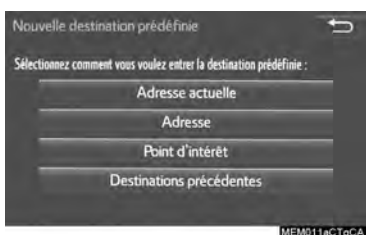

7 Sélectionnez “Entrer”.

8 Sélectionnez une position pour cette destination préréglée.



9 Sélectionnez “OK”.

L'enregistrement des destinations préréglées est terminé.

- ▶ Méthode alternative d'enregistrement de destinations préréglées
→P.250
- ▶ Modification du nom, de l'emplacement, du numéro de téléphone et de l'icône
→P.251
- ▶ Paramétrage des destinations préréglées comme destination
→P.223

3. ORGANIGRAMME DES OPÉRATIONS: GUIDAGE D'ITINÉRAIRE

1 Appuyez sur le bouton "APPS".

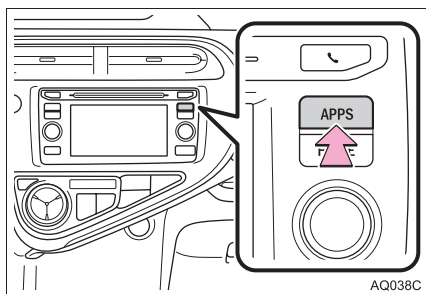

2 Sélectionnez "Navigation".



3 Sélectionnez "Dest.".



4 Plusieurs types de méthodes permettent de rechercher une destination. (→P.220)



5 Sélectionnez "Aller".



6 Sélectionnez "OK".

Sélection d'itinéraires autres que l'itinéraire recommandé. (→P.233)

Le guidage jusqu'à la destination s'affiche sur l'écran et est audible via le guidage vocal.

4. PARAMÉTRAGE DU DOMICILE COMME DESTINATION

1 Appuyez sur le bouton “APPS”.

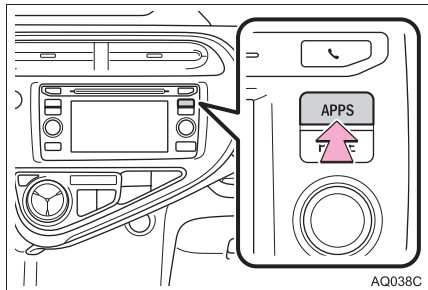

5 Sélectionnez “OK”.

Sélection d'itinéraires autres que l'itinéraire recommandé. (→P.233)

Le guidage jusqu'à la destination s'affiche sur l'écran et est audible via le guidage vocal.

2 Sélectionnez “Navigation”.



3 Sélectionnez “Dest.”.



4 Sélectionnez “Aller au domicile”.



1. INDEX DES FONCTIONS

► Carte

Affichage des cartes	Page
Consultation de l'écran de carte	204
Affichage de la position actuelle	207
Consultation de la carte des environs de la position actuelle	212
Changement de l'échelle	208
Changement de l'orientation de la carte	209
Affichage des informations relatives à la carte	213
Affichage du temps de trajet jusqu'à/de l'heure d'arrivée à la destination estimés	237
Sélection du mode de carte	210
Affichage des informations routières	217

Recherche de destinations	Page
Recherche de la destination	222
Changement de la zone de recherche	223

► Guidage d'itinéraire

Avant de démarrer ou pendant le guidage d'itinéraire	Page
Démarrage du guide d'itinéraire	233
Modification de l'itinéraire	244
Consultation de la carte de l'itinéraire complet	239
Pause du guidage	236
Réglage du volume du guidage d'itinéraire	62
Suppression de la destination	245

Carnet d'adresses	Page
Enregistrement des entrées du carnet d'adresses	252
Repérage des icônes sur la carte	253

► Fonctions utiles

Informations	Page
Affichage de l'entretien du véhicule	65
Système mains libres (pour téléphone portable)	Page
Enregistrement/connexion d'un téléphone Bluetooth®	42
Réalisation d'un appel sur un téléphone Bluetooth®	167
Réception d'un appel sur le téléphone Bluetooth®	173
Système de commande vocale	Page
Utilisation du système avec votre voix	132
Système de surveillance périphérique	Page
Vue en se plaçant derrière le véhicule	150

2

FONCTION DE BASE

1 INFORMATIONS DE BASE AVANT L'UTILISATION

- 1. ÉCRAN INITIAL 32
- 2. MANIPULATION DE L'ÉCRAN TACTILE 34
- 3. FONCTIONNEMENT DE L'ÉCRAN TACTILE 35
- 4. FONCTIONNEMENT DE L'ÉCRAN D'ACCUEIL 36
- 5. SAISIE DE LETTRES ET DE CHIFFRES/FONCTIONNEMENT DE L'ÉCRAN DE LISTE 37
 - SAISIE DE LETTRES ET DE CHIFFRES 37
 - ÉCRAN DE LISTE 37
- 6. RÉGLAGE DE L'ÉCRAN 40

2 PARAMÈTRES Bluetooth®

- 1. ENREGISTREMENT/CONNEXION D'UN DISPOSITIF Bluetooth® 42
 - PREMIER ENREGISTREMENT D'UN TÉLÉPHONE Bluetooth® 42
 - PREMIER ENREGISTREMENT D'UN LECTEUR AUDIO Bluetooth® 43
 - PROFILS 44
 - CERTIFICATION 46

- 2. PARAMÉTRAGE DES DÉTAILS Bluetooth® 47
 - ÉCRAN "Configuration du Bluetooth*" 47
 - ENREGISTREMENT D'UN DISPOSITIF Bluetooth® 48
 - SUPPRESSION D'UN DISPOSITIF Bluetooth® 49
 - CONNEXION D'UN DISPOSITIF Bluetooth® 50
 - MODIFICATION DES INFORMATIONS DU DISPOSITIF Bluetooth® 52
 - ÉCRAN "Paramètres du système" 53

3 AUTRES PARAMÈTRES

- 1. PARAMÈTRES GÉNÉRAUX 56
 - ÉCRAN DE PARAMÈTRES GÉNÉRAUX 56
- 2. PARAMÈTRES VOCAUX 62
 - ÉCRAN DES PARAMÈTRES VOCAUX 62
- 3. PARAMÈTRES DU VÉHICULE 63
- 4. PARAMÈTRES DU CONDUCTEUR 64
 - SÉLECTION MANUELLE DES PARAMÈTRES LIÉS 64
- 5. ENTRETIEN 65

*: Bluetooth est une marque déposée de Bluetooth SIG, Inc.

1. ÉCRAN INITIAL

- 1 Lorsque le contact d'alimentation est en mode ACCESSORY ou ON, l'écran initial s'affiche et le système commence à fonctionner.



- Il est possible de modifier les images affichées sur l'écran initial en fonction de vos préférences personnelles. (→P.58.)
- Au bout de quelques secondes, l'écran "ATTENTION" s'affiche.
- Après environ 5 secondes, l'écran "ATTENTION" passe automatiquement à l'écran suivant.



AVERTISSEMENT

- Lorsque le véhicule est immobile et que le système hybride fonctionne, serrez toujours le frein de stationnement par sécurité.

INFORMATIONS D'ENTRETIEN

Ce système rappelle aux utilisateurs quand remplacer certaines pièces ou certains composants et affiche des informations relatives au concessionnaire (si enregistré) sur l'écran.

Lorsque le véhicule atteint une distance de conduite ou la date spécifiée précédemment paramétrée pour un contrôle d'entretien programmé, l'écran "Rappel d'entretien" s'affiche à l'activation du système.



- Pour empêcher que l'écran ne s'affiche à nouveau, sélectionnez "**Ne plus afficher ce message**".
- Pour enregistrer les informations d'entretien: →P.65
- La sélection de  permet d'appeler le numéro de téléphone enregistré.

REDÉMARRAGE DU SYSTÈME

Si le système réagit trop lentement, vous pouvez le redémarrer.

- 1 Maintenez le bouton **“PWR·VOL”** appuyé pendant au moins 3 secondes.

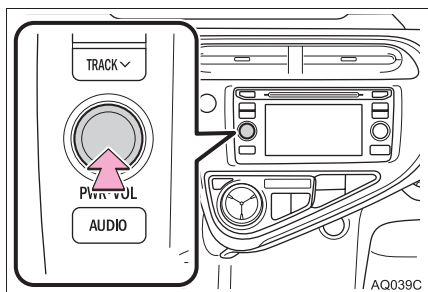

2. MANIPULATION DE L'ÉCRAN TACTILE

Les opérations sont effectuées en appuyant sur l'écran tactile directement avec le doigt.

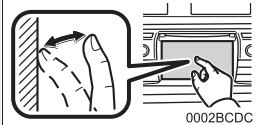
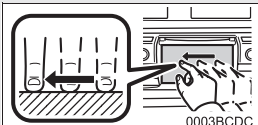
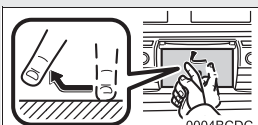
Méthode de fonctionnement	Description générale	Utilisation principale
	<p>Appuyer Appuyez brièvement une fois et relâchez.</p>	<p>Modification et sélection de différents paramètres</p>
	<p>Faire glisser* Appuyez sur l'écran avec le doigt, et déplacez l'écran sur la position souhaitée.</p>	<ul style="list-style-type: none"> • Défilement des listes • Défilement de l'écran de carte
	<p>Effleurer* Déplacez rapidement l'écran en l'effleurant avec le doigt.</p>	<ul style="list-style-type: none"> • Défilement de la page d'écran principal • Défilement de l'écran de carte

*: Il est possible que les opérations ci-dessus ne puissent pas être effectuées sur tous les écrans.

INFORMATIONS

- Il est possible que les opérations effectuées en effleurant l'écran s'effectuent plus difficilement en haute altitude.

3. FONCTIONNEMENT DE L'ÉCRAN TACTILE

Ce système peut être utilisé principalement grâce aux boutons sur l'écran. (Désignés par boutons d'écran dans ce manuel.)

- Lorsque vous appuyez sur un bouton d'écran, un bip sonore retentit. (Pour paramétrer le bip sonore: →P.56)

**NOTE**

- Pour éviter d'endommager l'écran, appuyez doucement sur les boutons d'écran avec le doigt.
- N'utilisez aucun objet, uniquement votre doigt, pour appuyer sur l'écran.
- Effacez les empreintes digitales à l'aide d'un chiffon de nettoyage pour le verre. N'utilisez pas de produits de nettoyage chimiques pour nettoyer l'écran, car ils risquent d'endommager l'écran tactile.

INFORMATIONS

- Si le système ne répond pas lorsque vous appuyez sur un bouton d'écran, retirez votre doigt de l'écran et appuyez à nouveau.
- Les boutons d'écran grisés ne peuvent pas être utilisés.
- L'image affichée risque de devenir plus sombre et les images mobiles risquent d'être légèrement déformées lorsque l'écran est froid.
- Dans des conditions de froid extrême, la carte risque de ne pas être affichée et les données saisies par un utilisateur risquent d'être supprimées. En outre, il peut être plus difficile d'appuyer sur les boutons d'écran qu'habituellement.
- Lorsque vous regardez l'écran à travers un matériau polarisé tel que des lunettes de soleil polarisées, l'écran peut être sombre et difficile à voir. Si c'est le cas, regardez l'écran sous des angles différents, réglez les paramètres de l'écran sur l'écran "Paramètres de l'affichage" ou retirez vos lunettes de soleil.
- Lorsque  est affiché à l'écran, sélectionnez  pour revenir à l'écran précédent.

4. FONCTIONNEMENT DE L'ÉCRAN D'ACCUEIL

L'écran d'accueil peut afficher de multiples écrans d'informations, tels que l'écran du système audio et l'écran mains libres, simultanément.

- 1 Appuyez sur le bouton **"HOME"**.
- 2 L'écran "Domicile" est affiché.



- Lorsqu'un écran est sélectionné, l'écran sélectionné s'affiche en plein écran.

PERSONNALISATION DE L'ÉCRAN D'ACCUEIL

Il est possible de changer les éléments/la zone d'affichage de l'écran d'accueil.

- 1 Sélectionnez .



- 2 Sélectionnez **"Écran d'accueil"**.
- 3 Sélectionnez **"Deux panneaux"** ou **"Trois panneaux"**.
- 4 Sélectionnez la zone souhaitée.
- 5 Sélectionnez l'élément souhaité.
- 6 Sélectionnez **"OK"**.

INFORMATIONS

- Lorsque l'élément souhaité est déjà affiché et que vous sélectionnez une autre zone pour cet élément, l'élément remplacé s'affiche à l'emplacement de l'élément d'origine.

5. SAISIE DE LETTRES ET DE CHIFFRES/FONCTIONNEMENT DE L'ÉCRAN DE LISTE

Lors de la recherche d'une adresse, d'un nom, etc. ou de la saisie de données, les lettres et les chiffres peuvent être saisis via l'écran.

SAISIE DE LETTRES ET DE CHIFFRES



N°	Fonction
1	Sélectionnez pour saisir les caractères souhaités.
2	Champ de texte. Le(s) caractère(s) saisi(s) s'affiche(nt).
3	Pendant la saisie des caractères, lorsqu'une seule option est disponible pour le(s) caractère(s) suivant(s), le(s) caractère(s) suivant(s) s'affiche(nt) automatiquement en gris dans le champ de texte. Le texte gris est saisi en sélectionnant ce bouton.
4	Sélectionnez pour effacer un caractère.
5	Sélectionnez pour afficher les touches alphabétiques.
6	Sélectionnez pour afficher d'autres symboles.

- Sur certains écrans de saisie de lettres, les lettres peuvent être saisies en majuscules ou en minuscules.

 : Sélectionnez pour saisir un caractère en minuscule.

 : Sélectionnez pour saisir un caractère en majuscule.

- Il est possible de modifier la disposition du clavier. (→P.56)

ÉCRAN DE LISTE

L'écran de liste peut s'afficher après la saisie de caractères.

AFFICHAGE DE LA LISTE

- 1 Saisissez les caractères et sélectionnez "OK".



- Les éléments correspondants dans la base de données sont listés même si l'adresse ou le nom saisis sont incomplets.
- La liste s'affiche automatiquement si le nombre maximum de caractères est saisi ou si les éléments correspondants peuvent être affichés sur un seul écran de liste.

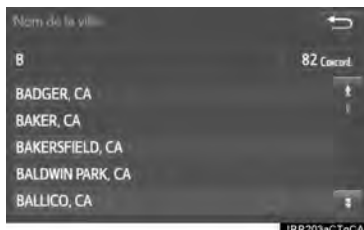

INFORMATIONS

- Le nombre d'éléments correspondants est indiqué sur le côté droit de l'écran. Si le nombre d'éléments correspondants est supérieur à 999, le système affiche "***" sur l'écran.

SÉLECTION DE TOUS LES ÉLÉMENTS

Certaines listes contiennent **"Sélectionner tout"**. Si **"Sélectionner tout"** est sélectionné, il est possible de sélectionner tous les éléments.

1 Sélectionnez **"Sélectionner tout"**.

"Désélectionner tout": Désélectionne tous les éléments de la liste.

FONCTIONNEMENT DE L'ÉCRAN DE LISTE

Lorsqu'une liste est affichée, utilisez le bouton d'écran approprié pour faire défiler la liste.



Iconne	Fonction
	Sélectionnez pour passer à la page suivante ou précédente.
	Maintenez ou sélectionné pour faire défiler la liste affichée.
	Ceci indique la position de l'écran affiché.
	Si s'affiche à droite d'un nom d'élément, le nom complet est trop long pour être affiché.
	Sélectionnez pour faire défiler jusqu'à la fin du nom.
	Sélectionnez pour revenir au début du nom.

TRI

Il est possible de trier une liste affichée sur l'écran par ordre de distance à partir de l'emplacement actuel, par date, par catégorie, etc.

- 1 Sélectionnez **"Trier"**.



- 2 Sélectionnez les critères de tri souhaités.

BOUTONS DE SAUT DE CARACTÈRES DANS LES LISTES

Certaines listes contiennent des boutons d'écran de caractère, **"ABC"**, **"DEF"** etc., qui permettent de passer directement aux entrées de la liste qui commencent par la même lettre que le bouton d'écran de caractère.

- 1 Sélectionnez les boutons de saut de caractère souhaités.



INFORMATIONS

- Chaque fois que vous sélectionnez le même bouton d'écran de caractère, la liste commençant par le caractère suivant est affichée.

6. RÉGLAGE DE L'ÉCRAN

Le contraste et la luminosité de l'affichage de l'écran et de l'image de l'affichage de la caméra peuvent être réglés. Vous pouvez également faire passer l'écran en mode jour ou nuit.

1 Appuyez sur le bouton **"APPS"**.

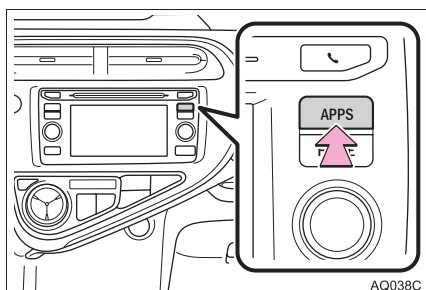

2 Sélectionnez **"Configuration"**.

3 Sélectionnez **"Affichage"**.

4 Sélectionnez les éléments à paramétrer.

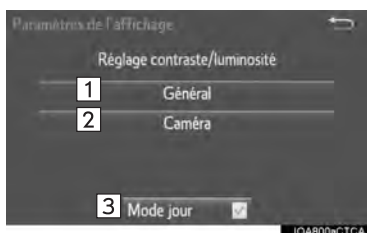

INFORMATIONS

- Lorsque vous regardez l'écran avec des lunettes de soleil polarisées, un arc-en-ciel risque d'apparaître sur l'écran à cause des caractéristiques optiques de l'écran. Si vous trouvez cela gênant, utilisez l'écran sans lunettes de soleil polarisées.

BASCULEMENT ENTRE LES MODES JOUR ET NUIT

En fonction de la position de la commande de phares, l'écran passe en mode jour ou nuit. Cette fonction est disponible lorsque les phares sont activés.

1 Sélectionnez **"Mode jour"**.

INFORMATIONS

- Si l'écran est paramétré en mode jour et que la commande de phares est activée, cette condition est mémorisée même lorsque le système hybride est désactivé.

N°	Fonction	Page
1	Sélectionnez pour régler l'affichage d'écran.	41
2	Sélectionnez pour régler l'affichage de la caméra.	
3	Sélectionnez pour activer/désactiver le mode jour.	40

RÉGLAGE DU CONTRASTE/DE LA LUMINOSITÉ

Il est possible de régler le contraste et la luminosité de l'écran en fonction de la luminosité de votre environnement.

- 1 Sélectionnez **“Général”** ou **“Caméra”**.
- 2 Sélectionnez l'élément souhaité.

► Général



► Caméra

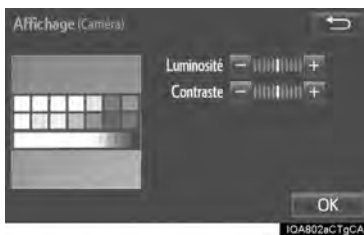

Bouton d'écran	Fonction
“Luminosité” “+”	Sélectionnez pour augmenter la luminosité de l'écran.
“Luminosité” “-”	Sélectionnez pour réduire la luminosité de l'écran.
“Contraste” “+”	Sélectionnez pour renforcer le contraste de l'écran.
“Contraste” “-”	Sélectionnez pour atténuer le contraste de l'écran.

- 3 Sélectionnez **“OK”**.

1. ENREGISTREMENT/CONNEXION D'UN DISPOSITIF Bluetooth®

PREMIER ENREGISTREMENT D'UN TÉLÉPHONE Bluetooth®

Pour utiliser le système mains libres, il est nécessaire d'enregistrer un téléphone Bluetooth® dans le système. Une fois le téléphone enregistré, il est possible d'utiliser le système mains libres.

Cette opération ne peut pas être effectuée pendant la conduite.

Pour des détails sur l'enregistrement d'un dispositif Bluetooth®: →P.48



1 Activez le paramètre de connexion Bluetooth® sur votre téléphone portable.

- Cette fonction n'est pas disponible lorsque le paramètre de connexion Bluetooth® de votre téléphone portable est désactivé.

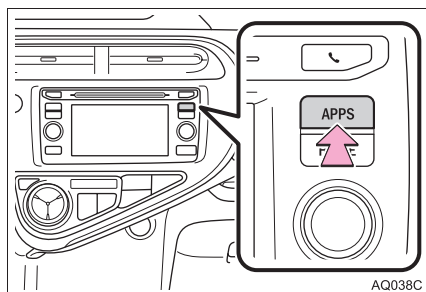
2 Appuyez sur le bouton "APPS".



3 Sélectionnez "Téléphone".

- Il est également possible d'effectuer les opérations jusqu'à cette étape en appuyant sur la commande  sur le volant ou sur la commande  sur le tableau de bord.

4 Sélectionnez "Oui" pour enregistrer un téléphone.

5 Lorsque cet écran s'affiche, recherchez le nom du dispositif affiché sur cet écran sur l'écran de votre dispositif Bluetooth®.

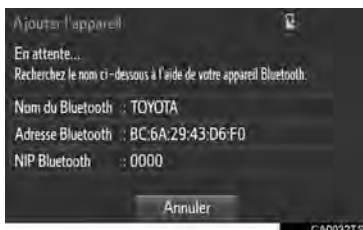

- Pour des détails sur le fonctionnement du dispositif Bluetooth®, consultez le manuel livré avec lui.

● Pour annuler l'enregistrement, sélectionnez "Annuler".

6 Enregistrez le dispositif Bluetooth® via votre dispositif Bluetooth®.

- Aucun code PIN n'est nécessaire pour les dispositifs Bluetooth® compatibles SSP (jumelage simple sécurisé). En fonction du type de dispositif Bluetooth® connecté, un message confirmant l'enregistrement peut s'afficher sur l'écran du dispositif Bluetooth®. Répondez et utilisez le dispositif Bluetooth® en fonction du message de confirmation.

- 7 Vérifiez que l'écran s'affiche une fois l'enregistrement terminé.
- Le système attend des demandes de connexion en provenance du dispositif enregistré.
 - À cette étape, les fonctions Bluetooth® ne sont pas encore disponibles.
- 8 Sélectionnez "OK" lorsque l'état de la connexion passe de "Connection en attente..." à "Connecté".

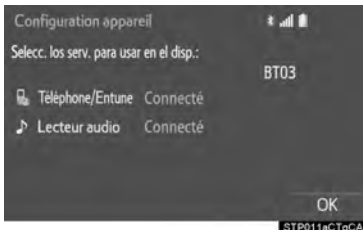

- Si un message d'erreur s'affiche, suivez les instructions sur l'écran afin de procéder à une nouvelle tentative.

PREMIER ENREGISTREMENT D'UN LECTEUR AUDIO Bluetooth®

Pour pouvoir utiliser l'audio Bluetooth®, il est nécessaire d'enregistrer un lecteur audio avec le système.

Une fois le lecteur enregistré, il devient possible d'utiliser l'audio Bluetooth®.

Cette opération ne peut pas être effectuée pendant la conduite.

Pour des détails sur l'enregistrement d'un dispositif Bluetooth®: →P.48

- 1 Activez le paramètre de connexion Bluetooth® sur votre lecteur audio.
- Cette fonction n'est pas disponible lorsque le paramètre de connexion Bluetooth® de votre lecteur audio est désactivé.
- 2 Appuyez sur le bouton "AUDIO".

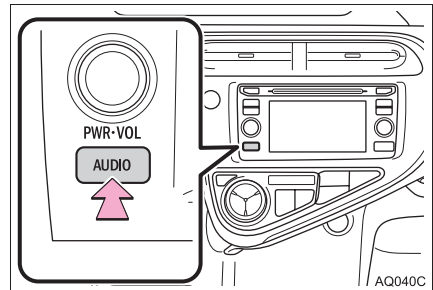

- 3 Sélectionnez "Source" sur l'écran audio ou appuyez sur le bouton "AUDIO" à nouveau.
- 4 Sélectionnez "  Audio".
- 5 Sélectionnez "Oui" pour enregistrer un lecteur audio.
- 6 Suivez les étapes de "ENREGISTREMENT D'UN DISPOSITIF Bluetooth®" en commençant par l'"ÉTAPE 2". (→P.48)

PROFILS

Ce système prend en charge les services suivants.

Dispositif Bluetooth®	Spéc.	Fonction	Exigences	Recommandations
Téléphone Bluetooth®/ Lecteur audio Bluetooth®	Spécifications Bluetooth®	Enregistrement d'un dispositif Bluetooth®	Ver. 2.0	Ver. 3.0 +EDR
Dispositif Bluetooth®	Profil	Fonction	Exigences	Recommandations
Téléphone Bluetooth®	HFP (profil mains libres)	Mains libres - système	Ver. 1.0	Ver. 1.6
	OPP (profil de poussée d'objet)	Transfert des contacts	Ver. 1.1	Ver. 1.2
	PBAP (profil d'accès au répertoire)		Ver. 1.0	Ver. 1.1
	MAP (profil d'accès aux messages)	Message de téléphone Bluetooth®	—	Ver. 1.0
	SPP (profil port série)	Entune App Suite	—	Ver. 1.1
Audio Bluetooth® - Lecteur	A2DP (profil de distribution audio avancée)	Système audio Bluetooth®	Ver. 1.0	Ver. 1.2
	AVRCP (profil de télécommande audio/vidéo)		Ver. 1.0	Ver. 1.4

INFORMATIONS

- Si votre téléphone portable ne prend pas en charge le profil HFP, il ne sera pas possible d'enregistrer le téléphone Bluetooth® ou d'utiliser individuellement les profils OPP, PBAP, MAP ou SPP.
- Si la version du dispositif Bluetooth® connecté est plus ancienne que celle recommandée ou est incompatible, le dispositif Bluetooth® risque de ne pas fonctionner correctement.
- Veuillez consulter le site <http://www.toyota.com/entune/> pour trouver des téléphones Bluetooth® approuvés pour ce système.



Bluetooth est une marque déposée de Bluetooth SIG, Inc.

CERTIFICATION

► États-Unis

● FCC ID: BABFT0044C

● This device complies with part 15 of the FCC Rules. Operation is subject to the following two conditions: (1) This device may not cause harmful interference, and (2) this device must accept any interference received, including interference that may cause undesired operation.

● FCC WARNING: Changes or modifications not expressly approved by the party responsible for compliance could void the user's authority to operate the equipment.

● CAUTION: Radio Frequency Radiation Exposure

This equipment complies with FCC radiation exposure limits set forth for an uncontrolled environment and meets the FCC radio frequency (RF) Exposure Guidelines. This equipment should be installed and operated keeping the radiator at least 20cm or more away from person's body in normal use position.

● Co-location: This transmitter must not be co-located or operated in conjunction with any other antenna or transmitter.

► Canada

● IC: 2024B-FT0044C

● This device complies with Industry Canada's licence-exempt RSSs. Operation is subject to the following two conditions: (1) This device may not cause interference, and (2) This device must accept any interference, including interference that may cause undesired operation of the device.

Le présent appareil est conforme aux CNR d'Industrie Canada applicables aux appareils radio exempts de licence. L'exploitation est autorisée aux deux conditions suivantes: (1) l'appareil ne doit pas produire de brouillage, (2) l'utilisateur de l'appareil doit accepter tout brouillage radioélectrique subi, même si le brouillage est susceptible d'en compromettre le fonctionnement.

● CAUTION: Radio Frequency Radiation Exposure

This equipment complies with IC radiation exposure limits set forth for an uncontrolled environment and meets RSS-102 of the IC radio frequency (RF) Exposure rules. This equipment should be installed and operated keeping the radiator at least 20cm or more away from person's body (excluding extremities: hands, wrists, feet and ankles).

ATTENTION: l'exposition aux rayonnements radiofréquence

- Cet équipement est conforme aux limites d'exposition aux rayonnements énoncées pour un environnement non contrôlé et respecte les règles d'exposition aux fréquences radioélectriques (RF) CNR-102 de l'IC. Cet équipement doit être installé et utilisé en gardant une distance de 20cm ou plus entre le dispositif rayonnant et le corps (à l'exception des extrémités : mains, poignets, pieds et chevilles).

2. PARAMÉTRAGE DES DÉTAILS Bluetooth®

- 1 Appuyez sur le bouton "APPS".

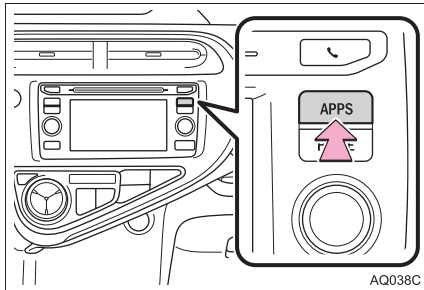

- 2 Sélectionnez "Configuration".

- 3 Sélectionnez "Bluetooth**".

- 4 Sélectionnez l'élément que vous souhaitez paramétrer.

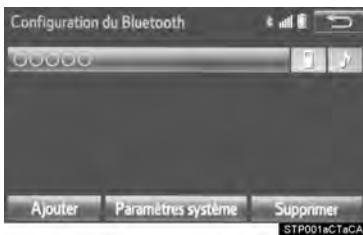

ÉCRAN "Configuration du Bluetooth**"

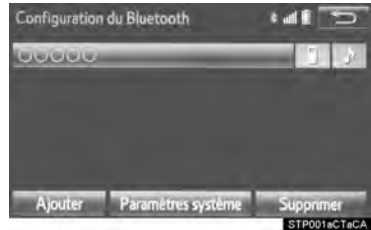

Fonction	Page
Enregistrement d'un dispositif Bluetooth®	48
Suppression d'un dispositif Bluetooth®	49
Connexion d'un dispositif Bluetooth®	50
Modification des informations du dispositif Bluetooth®	52
Paramètres du système Bluetooth®	53

*: Bluetooth est une marque déposée de Bluetooth SIG, Inc.

MODIFICATION DE L’AFFICHAGE DE L’ÉCRAN “Configuration du Bluetooth**”

► À partir de l’écran des paramètres de téléphone/messagerie

- 1 Appuyez sur le bouton “**APPS**”.
- 2 Sélectionnez “**Configuration**”.
- 3 Sélectionnez “**Téléphone**”.
- 4 Sélectionnez “**Connecter téléphone**”.

► À partir de l’affichage de l’état

- 1 Sélectionnez la zone d’affichage de l’état sur l’écran.

ENREGISTREMENT D’UN DISPOSITIF Bluetooth®

Il est possible d’enregistrer jusqu’à 5 dispositifs Bluetooth®.

Il est possible d’enregistrer des téléphones compatibles (HFP) et des lecteurs audio (AVP) Bluetooth® simultanément.

Cette opération ne peut pas être effectuée pendant la conduite.

- 1 Affichez l’écran “Configuration du Bluetooth*”. (→P.47)
 - 2 Sélectionnez “**Ajouter**”.
- Lorsqu’un autre dispositif Bluetooth® est connecté
- Pour déconnecter le dispositif Bluetooth®, sélectionnez “**Oui**”.
- Lorsque 5 dispositifs Bluetooth® ont déjà été enregistrés
- Il est nécessaire de remplacer un dispositif enregistré. Sélectionnez “**Oui**”, puis sélectionnez le dispositif à remplacer.
- 3 Lorsque cet écran s’affiche, recherchez le nom du dispositif affiché sur cet écran sur l’écran de votre dispositif Bluetooth®.

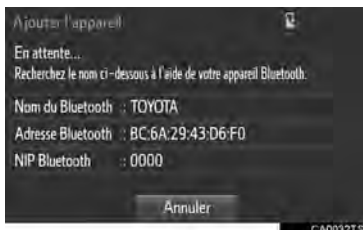

*: Bluetooth est une marque déposée de Bluetooth SIG, Inc.

- Pour des détails sur le fonctionnement du dispositif Bluetooth®, consultez le manuel livré avec lui.
 - Pour annuler l'enregistrement, sélectionnez **“Annuler”**.
- 4 Enregistrez le dispositif Bluetooth® via votre dispositif Bluetooth®.
 - Aucun code PIN n'est nécessaire pour les dispositifs Bluetooth® compatibles SSP (jumelage simple sécurisé). En fonction du type de dispositif Bluetooth® connecté, un message confirmant l'enregistrement peut s'afficher sur l'écran du dispositif Bluetooth®. Répondez et utilisez le dispositif Bluetooth® en fonction du message de confirmation.
 - 5 Vérifiez que l'écran s'affiche une fois l'enregistrement terminé.
 - Le système attend des demandes de connexion en provenance du dispositif enregistré.
 - À cette étape, les fonctions Bluetooth® ne sont pas encore disponibles.
 - 6 Sélectionnez **“OK”** lorsque l'état de la connexion passe de “Connection en attente...” à “Connecté”.

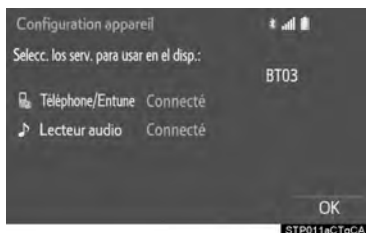

- Si un message d'erreur s'affiche, suivez les instructions sur l'écran afin de procéder à une nouvelle tentative.

SUPPRESSION D'UN DISPOSITIF Bluetooth®

- 1 Affichez l'écran “Configuration du Bluetooth*.” (→P.47)
- 2 Sélectionnez **“Supprimer”**.
- 3 Sélectionnez le dispositif souhaité.



- 4 Sélectionnez **“Oui”** lorsque l'écran de confirmation apparaît.
- 5 Vérifiez qu'un écran de confirmation s'affiche lorsque l'opération est terminée.

INFORMATIONS

- La suppression d'un téléphone Bluetooth® entraîne la suppression simultanée des données de contacts.

*: Bluetooth est une marque déposée de Bluetooth SIG, Inc.

CONNEXION D'UN DISPOSITIF Bluetooth®

Il est possible d'enregistrer jusqu'à 5 dispositifs Bluetooth® (téléphones (HFP) et lecteurs audio (AVP)).

Si plus de 1 dispositif Bluetooth® a été enregistré, sélectionnez celui auquel vous souhaitez vous connecter.

1 Affichez l'écran "Configuration du Bluetooth*". (→P.47)

2 Sélectionnez le dispositif à connecter.

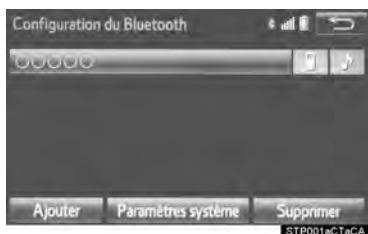

● Les icônes des profils pris en charge s'affichent.

 : Téléphone

 : Lecteur audio

 : Téléphone/service Entune App Suite

● L'icône du profil pour un dispositif actuellement connecté s'affiche en couleur.

● La sélection de l'icône d'un profil qui n'est pas actuellement connecté entraîne la connexion à la fonction.

- Si le dispositif Bluetooth® souhaité ne figure pas dans la liste, sélectionnez "Ajouter" pour enregistrer le dispositif. (→P.48)

*: Bluetooth est une marque déposée de Bluetooth SIG, Inc.

3 Sélectionnez la connexion souhaitée.

► Lorsqu'un autre dispositif Bluetooth® est connecté

● Pour déconnecter le dispositif Bluetooth®, sélectionnez "Oui".

4 Assurez-vous qu'un écran de confirmation s'affiche une fois l'opération terminée.

● Si un message d'erreur s'affiche, suivez les instructions sur l'écran afin de procéder à une nouvelle tentative.

INFORMATIONS

● Cela peut prendre du temps si la connexion du dispositif est effectuée pendant la lecture audio Bluetooth®.

● En fonction du type du dispositif Bluetooth® connecté, il peut être nécessaire d'effectuer des étapes supplémentaires sur le dispositif.

● Lors du débranchement d'un dispositif Bluetooth®, il est recommandé de le débrancher à l'aide du système de navigation.

■ MODE DE CONNEXION AUTO

Pour activer le mode de connexion auto, activez "Alimentation du Bluetooth*". (→P.53) Laissez le dispositif Bluetooth® dans un lieu où la connexion peut être établie.

- Lorsque le contact d'alimentation est placé en mode ACCESSORY ou ON, le système recherche un dispositif enregistré à proximité.
- Le système se connecte avec le dernier dispositif enregistré connecté, s'il se trouve à proximité.

■ CONNEXION MANUELLE

En cas d'échec de la connexion auto ou si "Alimentation du Bluetooth*" est désactivé, il est nécessaire de connecter le Bluetooth® manuellement.

- 1 Appuyez sur le bouton "**APPS**" et sélectionnez "**Configuration**".
- 2 Sélectionnez "**Bluetooth***".
- 3 Suivez les étapes de "CONNEXION D'UN DISPOSITIF Bluetooth®" en commençant par l'"ÉTAPE 2". (→P.50)

*: Bluetooth est une marque déposée de Bluetooth SIG, Inc.

■ RECONNEXION DU TÉLÉPHONE Bluetooth®

Si un téléphone Bluetooth® se déconnecte en raison d'une mauvaise réception du réseau Bluetooth® lorsque le contact d'alimentation est en mode ACCESSORY ou ON, le système reconnecte automatiquement le téléphone Bluetooth®.

MODIFICATION DES INFORMATIONS DU DISPOSITIF Bluetooth®

Il est possible d'afficher les informations du dispositif Bluetooth® sur l'écran. Les informations affichées peuvent être modifiées.

- 1 Affichez l'écran "Configuration du Bluetooth*". (→P.47)
- 2 Sélectionnez le dispositif que vous souhaitez modifier.
- 3 Sélectionnez "Infos sur l'appareil".



- 4 Vérifiez et modifiez les informations du dispositif Bluetooth®.

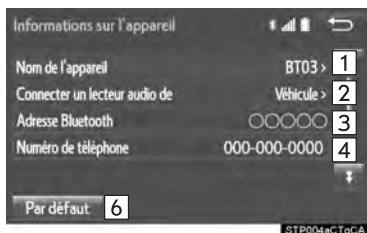

N°	Informations
1	Nom du dispositif Bluetooth®. Peut être remplacé par le nom souhaité. (→P.53)
2	Sélectionnez pour paramétrer la méthode de connexion du lecteur audio Bluetooth®. (→P.53)
3	L'adresse du dispositif est unique au dispositif et ne peut pas être modifiée.
4	Numéro de téléphone du téléphone Bluetooth®.
5	Profil de compatibilité du dispositif Bluetooth®.
6	Sélectionnez pour réinitialiser tous les éléments de configuration.

INFORMATIONS

- Si 2 dispositifs Bluetooth® ont été enregistrés sous le même nom de dispositif, il est possible de les différencier en se référant à l'adresse du dispositif.
- En fonction du type de téléphone, certaines informations risquent de ne pas s'afficher.

*: Bluetooth est une marque déposée de Bluetooth SIG, Inc.

MODIFICATION DU NOM D'UN DISPOSITIF

- 1 Sélectionnez **“Nom de l'appareil”**.
- 2 Saisissez le nom, puis sélectionnez **“OK”**.

INFORMATIONS

- Même si le nom du dispositif est modifié, le nom enregistré dans votre dispositif Bluetooth® ne change pas.

PARAMÉTRAGE DE LA MÉTHODE DE CONNEXION DU LECTEUR AUDIO

- 1 Sélectionnez **“Connecter un lecteur audio de”**.
- 2 Sélectionnez la méthode de connexion souhaitée.

“Véhicule”: Sélectionnez pour connecter le système audio au lecteur audio.

“Appareil”: Sélectionnez pour connecter le lecteur audio au système audio.

- En fonction du lecteur audio, la méthode de connexion “Véhicule” ou “Appareil” peut être la meilleure. Pour cette raison, reportez-vous au manuel fourni avec le lecteur audio.
- Pour réinitialiser la méthode de connexion, sélectionnez **“Par défaut”**.

ÉCRAN “Paramètres du système”

Les paramètres Bluetooth® peuvent être confirmés et modifiés.

- 1 Affichez l'écran “Configuration du Bluetooth*.” (→P.47)
- 2 Sélectionnez **“Paramètres système”**.
- 3 Sélectionnez l'élément que vous souhaitez paramétrer.

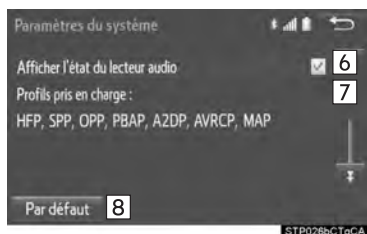
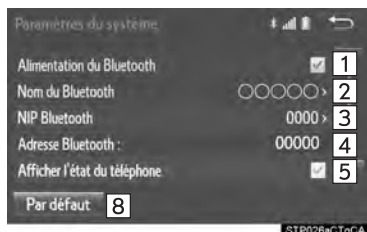

*: Bluetooth est une marque déposée de Bluetooth SIG, Inc.

N°	Informations	Page
1	Sélectionnez pour activer/désactiver la connexion Bluetooth®.	54
2	Affiche le nom du système. Peut être remplacé par le nom souhaité.	55
3	Code PIN utilisé lors de l'enregistrement du dispositif Bluetooth®. Peut être remplacé par le code souhaité.	55
4	L'adresse du dispositif est unique au dispositif et ne peut pas être modifiée.	—
5	Sélectionnez pour activer/désactiver l'affichage de l'état de la connexion du téléphone.	—
6	Sélectionnez pour activer/désactiver l'affichage de l'état de la connexion du lecteur audio.	—
7	Profil de compatibilité du dispositif du système.	—
8	Sélectionnez pour réinitialiser tous les éléments de configuration.	—

MODIFICATION DE "Alimentation du Bluetooth**"

1 Sélectionnez "Alimentation du Bluetooth**".

Lorsque "Alimentation du Bluetooth**" est activé:

Le dispositif Bluetooth® est automatiquement connecté lorsque le contact d'alimentation est placé en mode ACCESSORY ou ON.

Lorsque "Alimentation du Bluetooth**" est désactivé:

Le dispositif Bluetooth® est déconnecté, et le système ne s'y connecte pas la prochaine fois.

INFORMATIONS

- Pendant la conduite, l'état de connexion auto peut passer de désactivé à activé, mais il ne peut pas passer d'activé à désactivé.

*: Bluetooth est une marque déposée de Bluetooth SIG, Inc.

MODIFICATION DU NOM Bluetooth®

- 1 Sélectionnez **“Nom du Bluetooth**”**.
- 2 Saisissez un nom, puis sélectionnez **“OK”**.

MODIFICATION DU CODE PIN

- 1 Sélectionnez **“NIP Bluetooth**”**.
- 2 Saisissez un code PIN, puis sélectionnez **“OK”**.

*: Bluetooth est une marque déposée de Bluetooth SIG, Inc.

1. PARAMÈTRES GÉNÉRAUX

Des paramètres sont disponibles en ce qui concerne l'heure du système, les sons de fonctionnement, etc.

- 1 Appuyez sur le bouton "APPS".

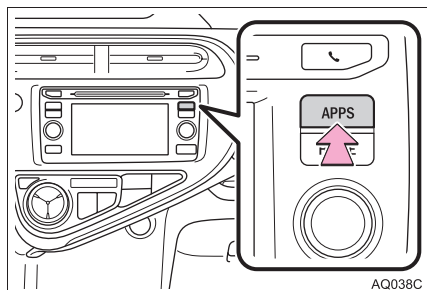

- 2 Sélectionnez "Configuration".
- 3 Sélectionnez "Général".
- 4 Sélectionnez les éléments à paramétrer.

ÉCRAN DE PARAMÈTRES GÉNÉRAUX

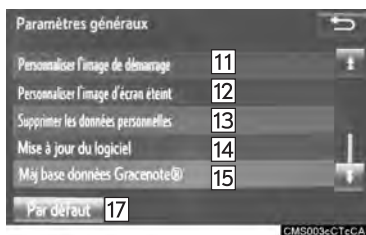
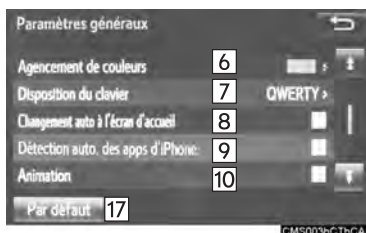
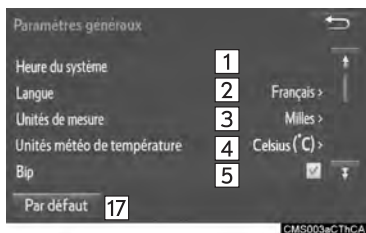

N°	Fonction
1	Sélectionnez pour changer le fuseau horaire et activer/désactiver l'heure d'été. (→P.58)
2	Sélectionnez pour changer la langue.
3	Sélectionnez pour changer l'unité de mesure de la distance.
4	Sélectionnez pour changer l'unité de température.
5	Sélectionnez pour activer/désactiver les bips sonores.
6	Sélectionnez pour changer la couleur du bouton d'écran.
7	Sélectionnez pour changer la disposition du clavier.
8	Sélectionnez pour activer/désactiver le passage automatique de l'écran de commande audio à l'écran d'accueil. Lorsque cette fonction est activée, l'écran passe automatiquement de l'écran de commande audio à l'écran d'accueil après 20 secondes.
9	Sélectionnez pour activer/désactiver l'affichage d'un message contextuel sur un iPhone connecté via Bluetooth® lorsqu'une application sur l'iPhone doit être activée.

N°	Fonction
10	Sélectionnez pour activer/désactiver les animations.
11	Sélectionnez pour personnaliser les images de démarrage. (→P.58)
12	Sélectionnez pour personnaliser l'image de désactivation de l'écran. (→P.60)
13	Sélectionnez pour supprimer des données personnelles. (→P.61)
14	Sélectionnez pour mettre à jour des versions de logiciel. Pour des détails, contactez votre concessionnaire Toyota.
15	Sélectionnez pour mettre à jour des versions de base de données "Gracernote". Pour des détails, contactez votre concessionnaire Toyota.
16	Sélectionnez pour afficher les informations du logiciel. Les notes relatives au logiciel tiers utilisé dans ce produit sont listées. (Ceci inclut les instructions d'obtention d'un tel logiciel, le cas échéant.)
17	Sélectionnez pour réinitialiser tous les éléments de configuration.

PARAMÈTRES DE L'HEURE DU SYSTÈME

Utilisés pour changer les fuseaux horaires et les paramètres d'activation/désactivation de l'heure d'été.

- 1 Affichez l'écran "Paramètres généraux". (→P.56)
- 2 Sélectionnez "**Heure du système**".
- 3 Sélectionnez les éléments à paramétrer.

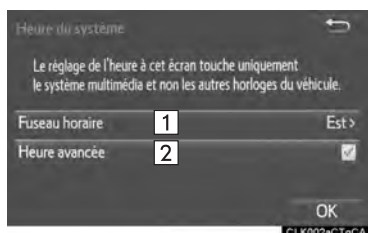

N°	Fonction
1	Sélectionnez pour changer le fuseau horaire. (→P.58)
2	Sélectionnez pour activer/désactiver l'heure d'été.

- 4 Sélectionnez "**OK**".

PARAMÉTRAGE DU FUSEAU HORAIRE

- 1 Sélectionnez "**Fuseau horaire**".
- 2 Sélectionnez le fuseau horaire souhaité.



PERSONNALISATION DES IMAGES DE DÉMARRAGE ET DE DÉSACTIVATION DE L'ÉCRAN

Il est possible de copier une image depuis une clé USB et de l'utiliser en tant qu'image de démarrage et de désactivation de l'écran.

Lorsque le contact d'alimentation est placé en mode ACCESSORY ou ON, l'écran initial s'affiche. (→P.32)

Lorsque "**Écran éteint**" est sélectionné sur l'écran "Configuration", l'écran se désactive et l'image de désactivation de l'écran souhaitée ayant été paramétrée s'affiche. (Pour désactiver l'écran: →P.20)

■ TRANSFERT D'IMAGES

- 1 Ouvrez le couvercle et connectez une clé USB.

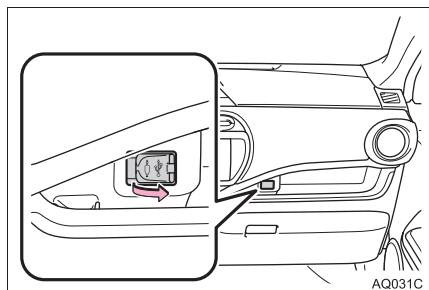

- Activez la clé USB si elle n'est pas activée.
- 2 Appuyez sur le bouton **“APPS”**.
 - 3 Sélectionnez **“Configuration”**.
 - 4 Sélectionnez **“Général”**.
 - 5 Sélectionnez **“Personnaliser l'image de démarrage”** ou **“Personnaliser l'image d'écran éteint”**.
 - 6 Sélectionnez **“Transférer”**.
 - 7 Sélectionnez **“Oui”**.

INFORMATIONS

- Lors de la sauvegarde des images sur une clé USB, nommez le dossier où l'image de démarrage est sauvegardée **“StartupImage”** et nommez le dossier où l'image de désactivation de l'écran est sauvegardée **“DisplayOffImage”**. Si ces noms de dossiers ne sont pas utilisés, le système ne peut pas télécharger les images. (Les noms de dossiers sont sensibles à la casse.)
- Les extensions de fichier compatibles sont JPG et JPEG.
- Il est possible de transférer des fichiers d'images de 5 Mo maximum.
- 3 images maximum peuvent être téléchargées.
- Les fichiers dont les noms contiennent des caractères non ASCII ne peuvent pas être téléchargés.

■ PARAMÉTRAGE DES IMAGES DE DÉMARRAGE

- 1 Affichez l'écran "Paramètres généraux". (→P.56)
- 2 Sélectionnez "**Personnaliser l'image de démarrage**".
- 3 Sélectionnez l'image souhaitée.



- 4 Sélectionnez "OK".

■ PARAMÈTRES DES IMAGES DE DÉSACTIVATION DE L'ÉCRAN

- 1 Affichez l'écran "Paramètres généraux". (→P.56)
- 2 Sélectionnez "**Personnaliser l'image d'écran éteint**".
- 3 Sélectionnez l'image souhaitée.



- 4 Sélectionnez "OK".

■ SUPPRESSION D'IMAGES TRANSFÉRÉES

- 1 Affichez l'écran "Paramètres généraux". (→P.56)
- 2 Sélectionnez "**Personnaliser l'image de démarrage**" ou "**Personnaliser l'image d'écran éteint**".
- 3 Sélectionnez "**Supprimer tout**".



- 4 Sélectionnez "Oui".

SUPPRESSION DE DONNÉES PERSONNELLES

- 1 Affichez l'écran "Paramètres généraux". (→P.56)
- 2 Sélectionnez "**Suppr. données personnelles**".
- 3 Sélectionnez "**Supprimer**".

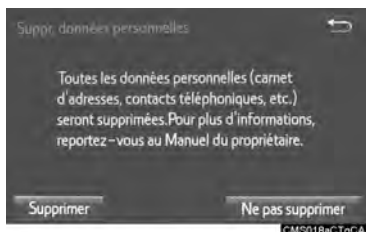

- 4 Sélectionnez "**Oui**" lorsque l'écran de confirmation apparaît.
- Les paramètres personnels enregistrés ou modifiés sont supprimés ou réinitialisés à leur état par défaut.
- Par exemple:
- Paramètres généraux
 - Paramètres de navigation
 - Paramètres audio
 - Paramètres de téléphone



NOTE

- Assurez-vous que la carte microSD est insérée lors de la suppression de données personnelles. Les données personnelles ne peuvent pas être supprimées lorsque la carte microSD est retirée. Pour supprimer les données, après avoir inséré la carte microSD, placez le contact d'alimentation en mode ACCESSORY ou ON.

2. PARAMÈTRES VOCAUX

Il est possible de paramétrer le volume de la voix, etc.

1 Appuyez sur le bouton “APPS”.

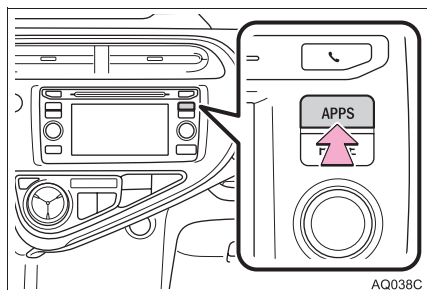

2 Sélectionnez “Configuration”.

3 Sélectionnez “Voix”.

4 Sélectionnez les éléments à paramétrer.

INFORMATIONS

- Il est également possible d'afficher l'écran “Paramètres vocaux” depuis l'écran principal de reconnaissance vocale. (→P.134)

ÉCRAN DES PARAMÈTRES VOCAUX

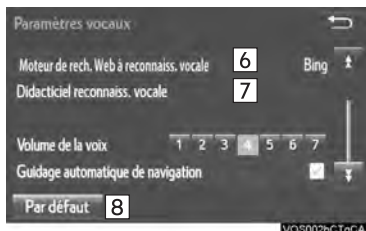
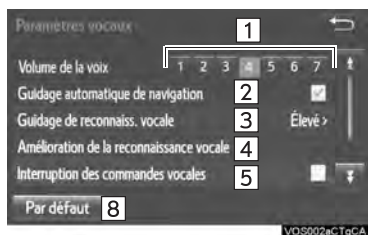

N°	Fonction
1	Sélectionnez pour régler le volume du guidage vocal.
2	Sélectionnez pour activer/désactiver le guidage vocal lors du guidage d'itinéraire.
3	Sélectionnez pour paramétrer les messages de reconnaissance vocale.
4	Sélectionnez pour vous entraîner avec la reconnaissance vocale. Le système de commande vocale s'adapte à l'accent de l'utilisateur.
5	Sélectionnez pour activer/désactiver l'interruption de message vocal.
6	Sélectionnez pour paramétrer le moteur de recherche internet. Les moteurs de recherche sont des applications Entune App Suite. (→P.281)
7	Sélectionnez pour paramétrer le tutoriel de reconnaissance vocale.
8	Sélectionnez pour réinitialiser tous les éléments de configuration.

3. PARAMÈTRES DU VÉHICULE

Le paramétrage est disponible pour la personnalisation du véhicule.

- 1 Appuyez sur le bouton **“APPS”**.

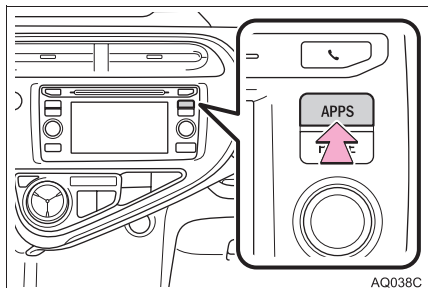

- 2 Sélectionnez **“Configuration”**.
- 3 Sélectionnez **“Véhicule”**.
- 4 Sélectionnez l'élément que vous souhaitez paramétrer.



- Pour des détails, reportez-vous au **“Manuel du propriétaire”**.

4. PARAMÈTRES DU CONDUCTEUR

Les paramètres du conducteur permettent au système de lier certaines préférences (comme les préréglages audio, la couleur des boutons, la langue, etc.) à un téléphone jumelé Bluetooth®.

- 1 Appuyez sur le bouton “APPS”.

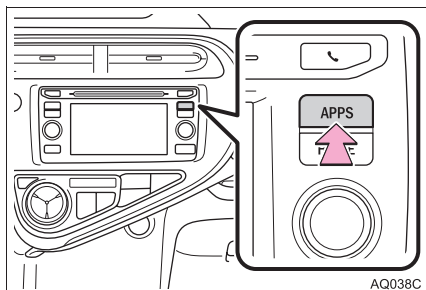

- 2 Sélectionnez “Configuration”.
- 3 Sélectionnez “Conducteur”.
- 4 Sélectionnez “Activer cette fonctionnalité”.

SÉLECTION MANUELLE DES PARAMÈTRES LIÉS

- 1 Affichez l'écran des paramètres du conducteur. (→P.64)
- 2 Sélectionnez “**Sélect. manuellement les param. liés**”.

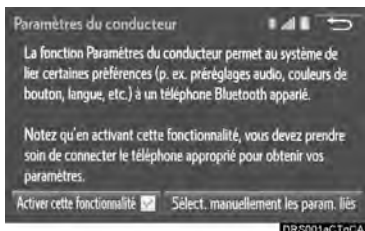

- 3 Sélectionnez le téléphone souhaité.
- Après quelques secondes, l'écran actif passe automatiquement à l'écran d'accueil.

5. ENTRETIEN

Lorsque ce système est activé, l'écran "Rappel d'entretien" s'affiche lorsqu'il est temps de remplacer une pièce ou certains composants. (→P.32)

1 Appuyez sur le bouton "APPS".

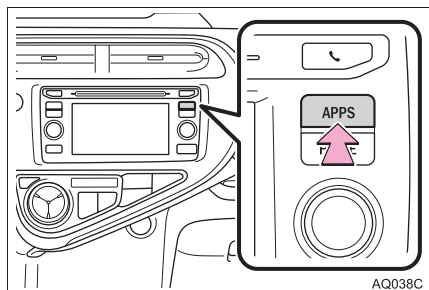

2 Sélectionnez "Entretien".

3 Sélectionnez l'élément souhaité.



N°	Fonction
1	Sélectionnez pour paramétrer la condition de pièces ou composants.
2	Sélectionnez pour ajouter de nouveaux éléments d'informations séparément de ceux fournis.
3	Sélectionnez pour annuler toutes les conditions qui ont été entrées.
4	Sélectionnez pour réinitialiser l'élément dont les conditions ont expiré.
5	Sélectionnez pour appeler le concessionnaire enregistré.
6	Sélectionnez pour enregistrer/modifier les informations du concessionnaire. (→P.66)
7	Lorsque cette fonction est activée, l'indicateur s'allume. Le système est paramétré pour fournir des informations d'entretien via l'écran "Rappel d'entretien". (→P.32)

2

2 FONCTION DE BASE

INFORMATIONS

- Lorsque le véhicule nécessite un entretien, la couleur du bouton d'écran devient orange.

PARAMÉTRAGE DES INFORMATIONS D'ENTRETIEN

- 1 Sélectionnez le bouton d'écran de la pièce ou du composant souhaité(e).
 - Lorsque le véhicule nécessite un entretien, la couleur du bouton d'écran devient orange.
- 2 Paramétrez les conditions.



N°	Fonction
1	Sélectionnez pour saisir la date du prochain entretien.
2	Sélectionnez pour saisir la distance à parcourir jusqu'au prochain contrôle d'entretien.
3	Sélectionnez pour annuler les conditions ayant été entrées.
4	Sélectionnez pour réinitialiser les conditions ayant expiré.

- 3 Sélectionnez "OK" après avoir saisi les conditions.

INFORMATIONS

- Pour des informations relatives à l'entretien programmé, reportez-vous à "Guide du programme d'entretien" ou "Supplément du manuel du propriétaire".
- En fonction des conditions de conduite ou de circulation, la date et la distance réelles de/jusqu'à l'entretien peuvent différer de la date et de la distance enregistrées dans le système.

PARAMÉTRAGE DU CONCESSIONNAIRE

Il est possible d'enregistrer des informations relatives au concessionnaire dans le système. Une fois les informations relatives au concessionnaire enregistrées, le guidage d'itinéraire jusqu'au concessionnaire est disponible.

- 1 Sélectionnez "Définir concess.".
 - 2 Sélectionnez l'élément souhaité pour rechercher l'emplacement. (→P.220)



- L'écran de modification de concessionnaire apparaît une fois l'emplacement paramétré.

3 Sélectionnez les éléments à modifier.



N°	Fonction	Page
1	Sélectionnez pour saisir le nom d'un concessionnaire.	67
2	Sélectionnez pour saisir le nom d'un membre de concession.	67
3	Sélectionnez pour paramétrer l'emplacement.	67
4	Sélectionnez pour saisir le numéro de téléphone.	67
5	Sélectionnez pour supprimer les informations relatives au concessionnaire affichées sur l'écran.	—
6	Sélectionnez pour paramétrer le concessionnaire affiché en tant que destination.	233

■ MODIFICATION DU NOM DU CONCESSIONNAIRE OU D'UN CONTACT

- 1 Sélectionnez **“Modifier”** à côté de **“Concess.”** ou **“Contact”**.
- 2 Saisissez le nom, puis sélectionnez **“OK”**.

■ MODIFICATION DE L'EMPLACEMENT

- 1 Sélectionnez **“Modifier”** à côté de **“Lieu”**.
- 2 Faites défiler la carte jusqu'au point souhaité (→P.212), puis sélectionnez **“OK”**.

■ MODIFICATION D'UN NUMÉRO DE TÉLÉPHONE

- 1 Sélectionnez **“Modifier”** à côté de **“N° tél.”**.
- 2 Entrez le numéro de téléphone et sélectionnez **“OK”**.

1 FONCTIONNEMENT DE BASE

1. RÉFÉRENCE RAPIDE	70
2. QUELQUES PRINCIPES DE BASE	71
ACTIVATION ET DÉSACTIVATION DU SYSTÈME	71
SÉLECTION D'UNE SOURCE AUDIO	72
FENTE DE CHARGEMENT DE DISQUE	73
PORT USB/AUX	73
PARAMÈTRES DE SON	74
SYSTÈME DE COMMANDE VOCALE	75

2 UTILISATION DE LA RADIO

1. RADIO AM/FM	76
VUE D'ENSEMBLE	76
PRÉRÉGLAGE D'UNE STATION	79
SÉLECTION D'UNE STATION À PARTIR DE LA LISTE	79
MISE D'UN PROGRAMME RADIO EN MÉMOIRE CACHE	80
SYSTÈME DE DONNÉES D'ÉMISSION DE RADIO	81
INFORMATIONS ROUTIÈRES (RADIO FM)	82
UTILISATION DE LA TECHNOLOGIE HD Radio™	83
DISPONIBILITÉ DE LA TECHNOLOGIE HD Radio™	83
GUIDE DE DÉPANNAGE	85
2. XM Satellite Radio	86
VUE D'ENSEMBLE	86
ABONNEMENT À XM Satellite Radio	89
AFFICHAGE DU CODE D'IDENTIFICATION DE LA RADIO	91
PRÉRÉGLAGE D'UN CANAL	91
SÉLECTION D'UN CANAL À PARTIR DE LA LISTE	92
EN CAS DE DYSFONCTIONNEMENT DU SYNTONISEUR DE RADIO SATELLITE	93
3. RADIO INTERNET	94
ÉCOUTE DE LA RADIO INTERNET	94

3

SYSTÈME AUDIO

3 UTILISATION DE MÉDIA

1. CD	95
VUE D'ENSEMBLE	95
LECTURE D'UN CD AUDIO	98
LECTURE D'UN DISQUE MP3/WMA/AAC	98
2. CLÉ USB	99
VUE D'ENSEMBLE	99
LECTURE AUDIO USB	103
3. iPod	104
VUE D'ENSEMBLE	104
4. AUDIO Bluetooth®	109
VUE D'ENSEMBLE	109
CONNEXION D'UN DISPOSITIF Bluetooth®	113
ÉCOUTE DE L'AUDIO Bluetooth®	113
5. AUX	114
VUE D'ENSEMBLE	114

4 COMMANDES AUDIO À DISTANCE

1. COMMANDES AU VOLANT	117
-------------------------------------	------------

5 CONFIGURATION

1. PARAMÈTRES AUDIO	119
ÉCRAN DES PARAMÈTRES AUDIO	119

6 CONSEILS D'UTILISATION DU SYSTÈME AUDIO

1. INFORMATIONS RELATIVES À L'UTILISATION	121
RADIO	121
LECTEUR ET DISQUE CD	122
iPod	125
INFORMATIONS RELATIVES AUX FICHIERS	126
TERMES	128
MESSAGES D'ERREUR	130

1. RÉFÉRENCE RAPIDE

L'écran de commande audio peut être affiché grâce aux méthodes suivantes:

► Utilisation du bouton "AUDIO"

Appuyez sur le bouton "**AUDIO**" pour afficher l'écran audio.

► Utilisation du bouton "APPS"

Appuyez sur le bouton "**APPS**", puis sélectionnez "**Audio**" pour afficher l'écran audio.

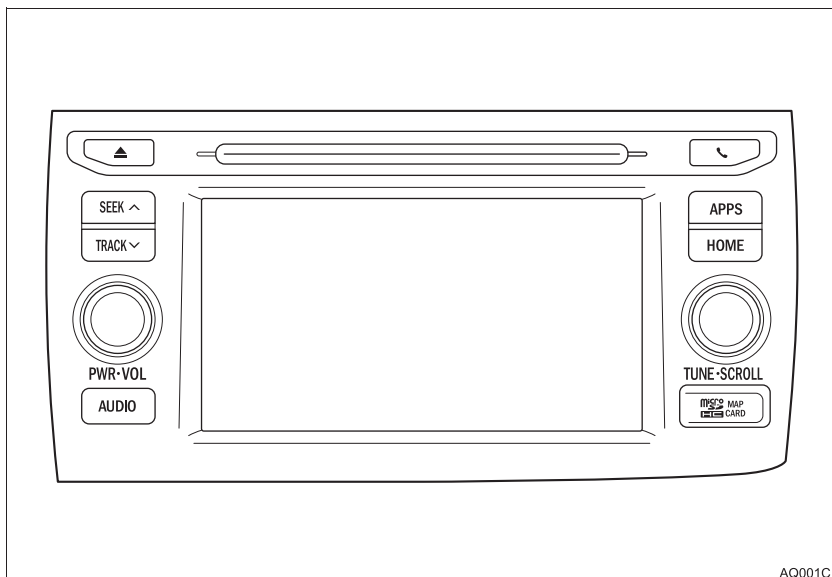

AQ001C

Fonction	Page
Utilisation de la radio	76, 86, 94
Lecture d'un CD audio ou d'un disque MP3/WMA/AAC	95
Lecture d'une clé USB	99
Lecture d'un iPod	104
Lecture d'un dispositif Bluetooth®	109
Utilisation du port AUX	114
Utilisation des commandes audio au volant	117
Paramètres du système audio	119

2. QUELQUES PRINCIPES DE BASE

Cette section décrit quelques fonctionnalités de base du système audio. Certaines informations risquent de ne pas s'appliquer à votre système. Votre système audio fonctionne lorsque le contact d'alimentation est en mode ACCESSORY ou ON.



NOTE

- Pour éviter que la batterie de 12 volts ne se décharge, ne laissez pas le système audio activé plus longtemps que nécessaire lorsque le système hybride est désactivé.

CERTIFICATION

ATTENTION:

- Pour les véhicules vendus aux États-Unis:
Partie 15 des règles de la FCC
AVERTISSEMENT DE LA FCC: Tout changement ou toute modification n'ayant pas été expressément approuvés par l'autorité responsable de la conformité peuvent annuler le droit de l'utilisateur à exploiter l'équipement.

ACTIVATION ET DÉSACTIVATION DU SYSTÈME

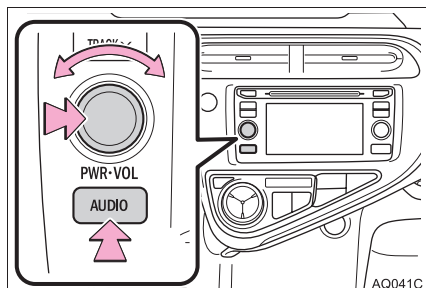

Bouton **“PWR-VOL”**: Appuyez pour activer et désactiver le système audio. Le système s'active dans le dernier mode utilisé. Tournez ce bouton pour régler le volume.

Bouton **“AUDIO”**: Appuyez pour afficher les boutons d'écran du système audio.

- Il est possible de sélectionner une fonction permettant de revenir automatiquement à l'écran d'accueil à partir de l'écran audio. (→P.56)

SÉLECTION D'UNE SOURCE AUDIO

- 1 Appuyez sur le bouton **“AUDIO”**.

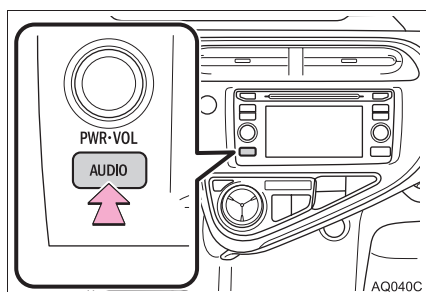

- 2 Sélectionnez **“Source”** ou appuyez sur le bouton **“AUDIO”** à nouveau.
- 3 Sélectionnez la source souhaitée.



INFORMATIONS

- Les boutons d'écran grisés ne peuvent pas être utilisés.
- En présence de deux pages, sélectionnez ► ou ◀ pour changer de page.

RÉORGANISATION DE LA SOURCE AUDIO

- 1 Affichez l'écran **“Sélectionner source audio”**. (→P.72)
- 2 Sélectionnez **“Réorganiser”**.



- 3 Sélectionnez la source audio souhaitée, puis ◀◀ ou ▶▶ pour réorganiser.



- 4 Sélectionnez **“OK”**.

FENTE DE CHARGEMENT DE DISQUE

INSERTION D'UN DISQUE

- 1 Insérez un disque dans la fente de chargement de disque.

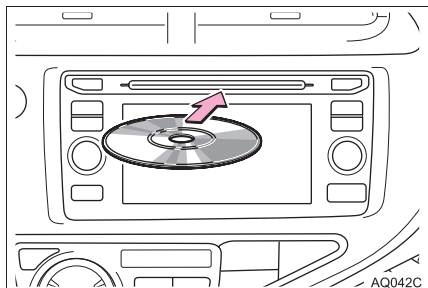

- Une fois inséré, le disque est automatiquement chargé.

ÉJECTION D'UN DISQUE

- 1 Appuyez sur le bouton ▲ et retirez le disque.

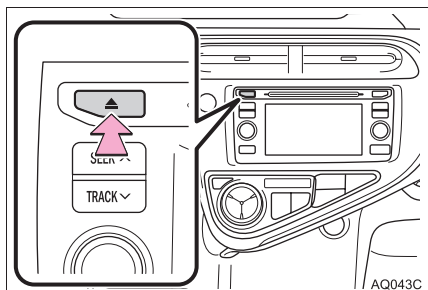

! NOTE

- N'essayez jamais de démonter ou de lubrifier une pièce du lecteur CD. N'insérez rien d'autre qu'un disque dans la fente de chargement.

INFORMATIONS

- Le lecteur est conçu pour une utilisation avec des disques de 12 cm (4,7 in.) uniquement.
- Lorsque vous insérez un disque, insérez-le délicatement avec l'étiquette vers le haut.

PORT USB/AUX

- 1 Ouvrez le couvercle et connectez un dispositif.

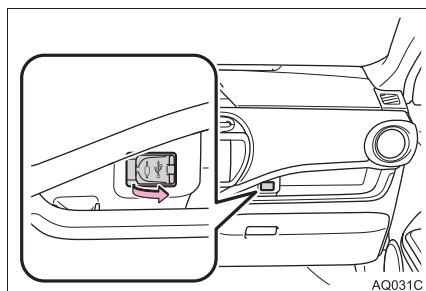

- Activez la clé USB si elle n'est pas activée.

INFORMATIONS

- Si un concentrateur USB est branché, deux dispositifs peuvent être connectés simultanément.
- Même en cas d'utilisation d'un concentrateur USB pour connecter plus de deux dispositifs USB, seuls les deux premiers dispositifs connectés seront reconnus.

PARAMÈTRES DE SON

ÉGALISEUR SONORE AUTOMATIQUE (ASL)

Le système règle le volume et la qualité de la tonalité de manière optimale en fonction de la vitesse du véhicule pour compenser l'augmentation du bruit du véhicule.

- 1 Affichez l'écran "Paramètres audio".
(→P.119)
- 2 Sélectionnez "**Ajusteur automatique de son**".
- 3 Sélectionnez "**Élevé**", "**Moyen**", "**Faible**", ou "**Arrêt**".

TONALITÉ ET BALANCE

TONALITÉ:

La qualité sonore d'un programme audio dépend largement du mélange des niveaux d'aigus, de médiums et de graves. En fait, différents types de programmes musicaux et vocaux sonnent généralement mieux avec différents mélanges d'aigus, de médiums et de graves.

BALANCE:

Une bonne balance des canaux stéréo gauche et droit et des niveaux sonores avant et arrière est également importante.

Gardez à l'esprit que lorsque vous écoutez un enregistrement ou une émission en stéréo, modifier la balance gauche/droite augmente le volume de 1 groupe de sons tout en diminuant le volume d'un autre.

- 1 Sélectionnez **“Son”** sur l'écran de commande audio.
- 2 Sélectionnez le bouton d'écran souhaité.



N°	Fonction
1	Sélectionnez “+” ou “-” pour régler les tonalités aiguës.
2	Sélectionnez “+” ou “-” pour régler les tonalités moyennes.
3	Sélectionnez “+” ou “-” pour régler les tonalités graves.
4	Sélectionnez pour régler la balance sonore entre les haut-parleurs avant et arrière.
5	Sélectionnez pour régler la balance sonore entre les haut-parleurs gauche et droit.

SYSTÈME DE COMMANDE VOCALE

- 1 Appuyez sur cette commande pour utiliser le système de commande vocale.

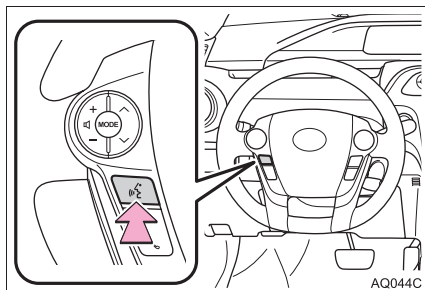

- Il est possible d'utiliser le système de commande vocale et sa liste de commandes. (→P.132)

1. RADIO AM/FM

VUE D'ENSEMBLE

L'écran d'utilisation de la radio peut être affiché grâce aux méthodes suivantes: Sélectionnez "AM" ou "FM" sur l'écran "Sélectionner source audio". (→P.72)

■ ÉCRAN DE COMMANDE

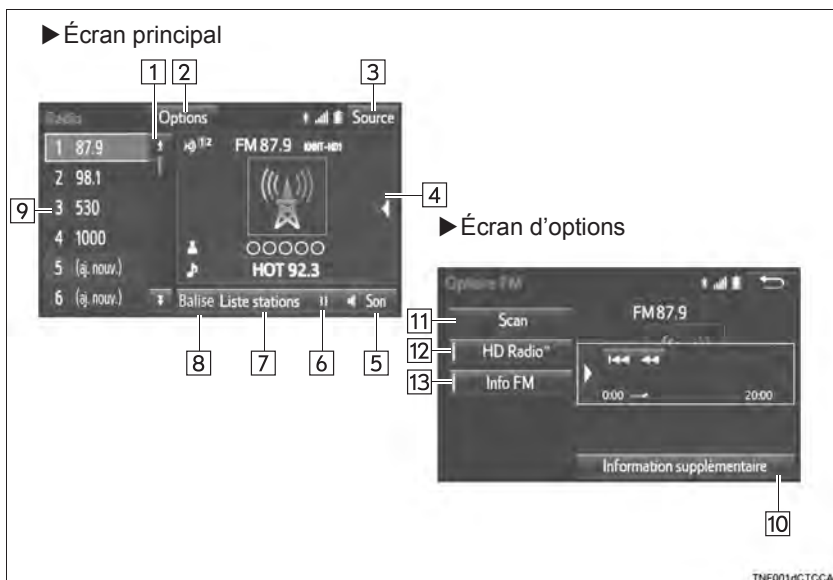

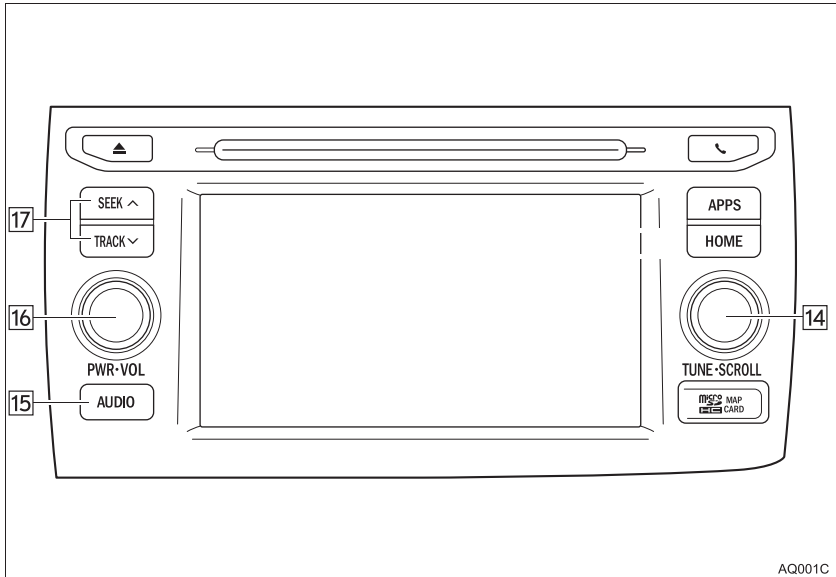
PANNEAU DE COMMANDE

AQ001C

N°	Fonction
1	Sélectionnez pour faire défiler la page des boutons préréglés.
2	Sélectionnez pour afficher l'écran d'options.
3	Sélectionnez pour afficher l'écran de sélection de source audio.
4	Sélectionnez pour afficher les boutons d'utilisation de radio cache. (→P.80)
5	Sélectionnez pour afficher l'écran des paramètres de son.
6	Radio cache uniquement: Sélectionnez activer/désactiver la mise en sourdine.
7	Sélectionnez pour afficher une liste des stations/canaux émetteurs.
8	Sélectionnez pour enregistrer les informations du programme audio en cours de diffusion à la radio.
9	Sélectionnez pour syntoniser des stations/canaux préréglés.
10	Sélectionnez pour afficher les informations textuelles supplémentaires.
11	Sélectionnez pour rechercher des stations/canaux émetteurs.
12	Sélectionnez pour activer/désactiver le mode de Radio HD. Lorsque l'indicateur " HD Radio™ " est éteint, la liste de stations indique uniquement les émissions analogiques.
13	FM analogique uniquement: Sélectionnez pour afficher les messages textuels RBDS.
14	<ul style="list-style-type: none"> • Tournez pour passer à la fréquence suivante/précédente. • Tournez pour faire défiler la liste vers le haut/bas. En outre, le bouton peut être utilisé pour entrer des sélections sur les écrans de liste en appuyant.
15	Appuyez pour sélectionner un mode audio.
16	<ul style="list-style-type: none"> • Tournez pour régler le volume. • Appuyez pour activer/désactiver le système audio. • Maintenez appuyé pour redémarrer le système audio.
17	<ul style="list-style-type: none"> • Appuyez pour rechercher une station/un canal. • Maintenez appuyé pour effectuer une recherche continue.

INFORMATIONS

- La radio passe automatiquement en mode de réception stéréo lorsqu'une émission stéréo est reçue.
- La radio passe automatiquement à un signal radio HD en mode AM ou FM, si disponible.

PRÉRÉGLAGE D'UNE STATION

Le mode radio offre une fonction de préréglage mixte, permettant d'enregistrer jusqu'à 36 stations (6 stations par page x 6 pages) à partir des bandes AM, FM ou SAT.

- 1 Syntonisez la station souhaitée.
- 2 Sélectionnez “(ajouter nouv.)”.



- Pour changer la station préréglée, maintenez la station préréglée sélectionnée.
- 3 Sélectionnez “Oui” sur l'écran de confirmation.
 - 4 Sélectionnez “OK” après avoir paramétré la nouvelle station préréglée.

INFORMATIONS

- Il est possible de changer le nombre de stations de radio préréglées affichées sur l'écran. (→P.120)

SÉLECTION D'UNE STATION À PARTIR DE LA LISTE

Il est possible d'afficher une liste de stations.

- 1 Sélectionnez “Liste stations”.
- 2 Radio FM uniquement: Sélectionnez le type de programme souhaité.



- 3 Sélectionnez la station souhaitée, puis sélectionnez “OK”.

ACTUALISATION DE LA LISTE DE STATIONS

- 1 Sélectionnez **“Actualiser”** sur l'écran de liste de stations et l'écran suivant s'affiche.



“Annuler actualisation”: Sélectionnez pour annuler l'actualisation.

“Source”: Sélectionnez pour passer à une autre source audio lors de l'actualisation.

INFORMATIONS

- Le son du système audio est mis en sourdine pendant l'actualisation.
- Dans certaines situations, la mise à jour de la liste de stations peut prendre un certain temps.

MISE D'UN PROGRAMME RADIO EN MÉMOIRE CACHE

Il est possible de mettre un programme radio en mémoire cache et de le lire en différé.

LECTURE MANUELLE DE LA MÉMOIRE CACHE

Il est possible de lire manuellement le programme mis en mémoire cache.

- 1 Affichez les boutons d'utilisation de radio cache. (→P.76)
- 2 Sélectionnez le bouton d'utilisation de radio cache souhaité.

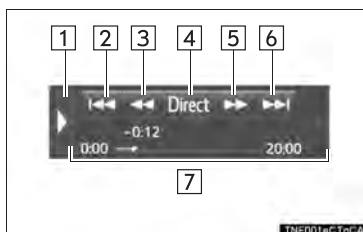

N°	Fonction
1	Masque les boutons d'utilisation cache
2	Saut arrière de 2 minutes
3	Retour rapide continu
4	Retour à l'émission de radio en direct
5	Avance rapide continue
6	Saut avant de 2 minutes
7	Indique l'emplacement de lecture en cours par rapport au temps d'enregistrement de l'émission mise en mémoire cache à l'aide d'une échelle graphique.

LECTURE AUTOMATIQUE DE LA MÉMOIRE CACHE

En cas d'interruption de l'émission de radio par une autre sortie audio, telle qu'un appel téléphonique entrant, le système met automatiquement en cache la portion interrompue, et procède à une lecture différée à la fin de l'interruption. Pour utiliser manuellement le fonctionnement en mémoire cache: (→P.80)

INFORMATIONS

- Le système peut enregistrer un maximum de 20 minutes. Les données mises en mémoire cache sont effacées lors du changement de mode ou de station de radio ou lorsque le système audio est désactivé.
- En cas de bruit ou de silence lors de la mise en mémoire cache, l'écriture de la mémoire cache continue, et le bruit ou le silence est enregistré tel quel. Dans ce cas, l'émission mise en mémoire cache contient le bruit ou le silence lors de la lecture.

SYSTÈME DE DONNÉES D'ÉMISSION DE RADIO

Ce système audio est équipé de systèmes de données d'émission de radio (RBDS). Le mode RBDS permet de recevoir des messages textuels des stations de radio utilisant des transmetteurs RBDS.

Lorsque le mode RBDS est activé, la radio peut

- sélectionner uniquement des stations correspondant à un type de programme particulier,
- afficher des messages des stations de radio,
- rechercher une station dont le signal est plus fort.

Les fonctions RBDS sont uniquement disponibles lorsque vous écoutez une station FM diffusant des informations RBDS et que l'indicateur "**Information FM**" est activé.

SÉLECTION DU TYPE SOUHAITÉ

- 1 Sélectionnez **“Liste stations”**.
 - 2 Radio FM uniquement: Sélectionnez le type de station souhaité, puis sélectionnez la station souhaitée.
- La liste des types s’affiche dans l’ordre suivant:
 - Classique
 - Country
 - EasyLis (musique légère)
 - Inform (informations)
 - Jazz
 - Nouvelles
 - Vieux succès
 - Autre
 - Musique pop
 - Religion
 - Rock
 - R&B (Rhythm and Blues)
 - Sports
 - Débat
 - Trafic (non disponible lorsque l’indicateur “HD Radio™” est désactivé.)
 - Alerte (alerte d’urgence)

INFORMATIONS ROUTIÈRES (RADIO FM)

Une station diffusant régulièrement des informations routières est automatiquement localisée.

- 1 Sélectionnez **“Liste stations”**.
- 2 Sélectionnez la station diffusant un programme d’informations routières souhaitée.

INFORMATIONS

- Si une station diffusant un programme d’informations routières est trouvée, le nom de la station diffusant le programme d’informations routières s’affiche pendant un certain temps.

UTILISATION DE LA TECHNOLOGIE HD Radio™

La technologie HD Radio™ est l'évolution numérique de la radio AM/FM analogique. Votre équipement radio dispose d'un récepteur spécial lui permettant de recevoir des émissions numériques (si disponibles) en plus des émissions analogiques qu'il reçoit déjà. Les émissions numériques offrent une meilleure qualité sonore que les émissions analogiques, car les émissions numériques produisent un son pur et clair sans parasite ni distorsion. Pour plus d'informations et un guide sur les stations de radio et la programmation disponibles, consultez le site www.hdradio.com.

HD Radio®

La technologie HD Radio est fabriquée sous licence par iBiquity Digital Corporation. Brevets aux États-Unis et à l'étranger. HD Radio™ et les logos HD, HD Radio et "Arc" sont des marques déposées de iBiquity Digital Corp.

DISPONIBILITÉ DE LA TECHNOLOGIE HD Radio™

MULTIDIFFUSION

Sur la fréquence radio FM, la plupart des stations numériques ont des programmes "multiples" ou supplémentaires sur une station FM.

- 1 Sélectionnez le logo "HD".

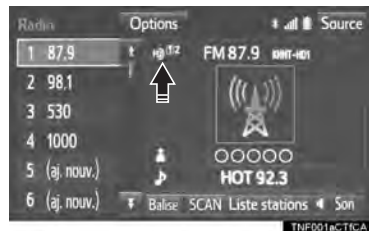

- 2 Sélectionnez le canal souhaité.

- Tourner le bouton "TUNE-SCROLL" permet également de sélectionner le canal multidiffusion souhaité.

CONSERVATION D'INFORMATIONS MUSICALES

Les informations balisées du programme musical sont conservées dans le système et transmises à un iPod.

- 1 Sélectionnez **“Balise”** pour marquer d'un signet les informations musicales.



- 2 Connectez un iPod. (→P.73)

- Activez l'iPod s'il n'est pas activé.
- Une fois qu'un iPod est connecté, la balise musicale passe de la radio à l'iPod.
- Lorsque l'iPod est connecté à iTunes, il est possible de visualiser les informations "balisées" des morceaux ayant été balisés pendant l'écoute de la radio. L'utilisateur peut ensuite décider d'acheter le morceau ou le CD/l'album écouté sur sa radio.

INFORMATIONS

- Il n'est pas possible de conserver les informations balisées lors de la recherche ou de la mise en mémoire cache d'une station de radio.
- Si le balisage des informations musicales échoue, "Impossible d'enregistrer la balise HD Radio." s'affiche sur l'écran. Dans ce cas, balisez les informations à nouveau.
- Il est possible de prérégler les stations HD Radio™.
- Un logo orange "HD" s'affiche sur l'écran une fois en mode numérique. Le logo "HD" s'affiche d'abord dans une couleur grise indiquant que la station est bien (analogique et) numérique. Une fois le signal numérique obtenu, le logo prend une couleur orange vif.
- Le titre du morceau et le nom de l'artiste s'affichent sur l'écran s'ils sont rendus disponibles par la station de radio. La station de radio peut envoyer les photos de l'album si elles sont disponibles.
- Lorsqu'un utilisateur parcourt des stations de radio analogiques, (selon modèles) le récepteur radio passe automatiquement d'un signal analogique à un signal numérique dans les 5 secondes.

GUIDE DE DÉPANNAGE

Problème rencontré	Cause	Action
Mauvaise synchronisation - l'utilisateur risque d'entendre à nouveau un court passage de la programmation ou un écho, un bégaiement ou un saut du passage.	Le volume des stations de radio analogiques et numériques n'est pas correctement synchronisé ou la station est en mode ballgame.	Aucune, problème d'émission de la radio. L'utilisateur peut contacter la station de radio.
Le son s'évanouit, disparaît et réapparaît.	La radio bascule entre les données audio analogiques et numériques.	Problème de réception pouvant s'améliorer selon le déplacement du véhicule. La désactivation de l'indicateur du bouton "HD Radio™" peut forcer la radio à la réception analogique.
Condition de mise en sourdine de l'audio lorsqu'un canal multidiffusion HD2/HD3 est en cours de lecture.	La radio n'a pas accès aux signaux numériques pour le moment.	Ceci est normal, attendez que le signal numérique soit rétabli. Si vous vous trouvez en dehors de la zone de couverture, recherchez une nouvelle station.
Délai de mise en sourdine de l'audio lors de la sélection d'un canal multidiffusion HD2/HD3 pré-réglé.	Le contenu multidiffusion numérique n'est pas disponible tant que l'émission HD Radio™ peut être décodée et que des données audio sont disponibles. Ceci dure un maximum de 7 secondes.	Ceci est normal; attendez que des données audio soient disponibles.
Les informations textuelles ne correspondent pas aux données audio du morceau actuellement diffusé.	Problème de service de données de l'organisme de radiodiffusion.	L'organisme de radiodiffusion devrait être prévenu. Remplissez le formulaire; www.ibiquity.com/automotive/report_radio_station_experiences .
Aucune information textuelle n'est affichée pour la fréquence actuellement sélectionnée.	Problème de service de données de l'organisme de radiodiffusion.	L'organisme de radiodiffusion devrait être prévenu. Remplissez le formulaire; www.ibiquity.com/automotive/report_radio_station_experiences .

2. XM Satellite Radio

VUE D'ENSEMBLE

L'écran d'utilisation de la radio satellite peut être affiché grâce aux méthodes suivantes:

Sélectionnez "XM" sur l'écran "Sélectionner source audio". (→P.72)

■ ÉCRAN DE COMMANDE

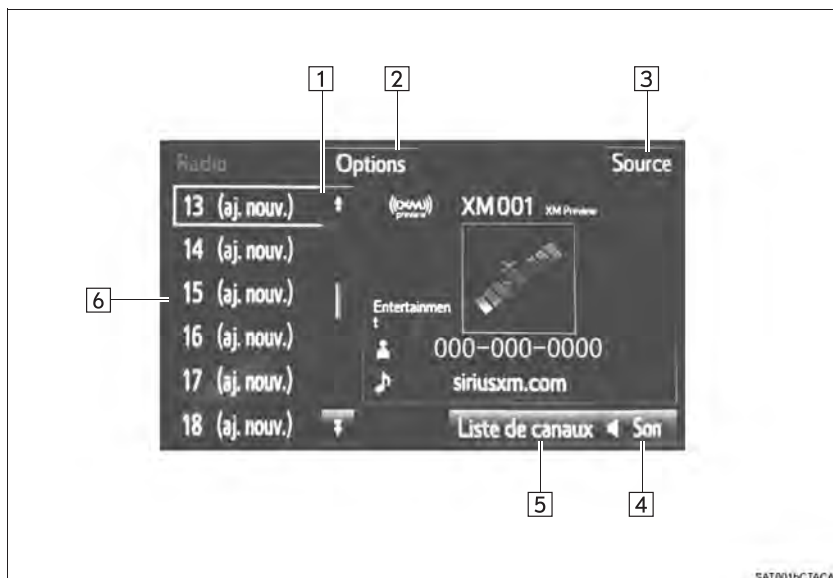

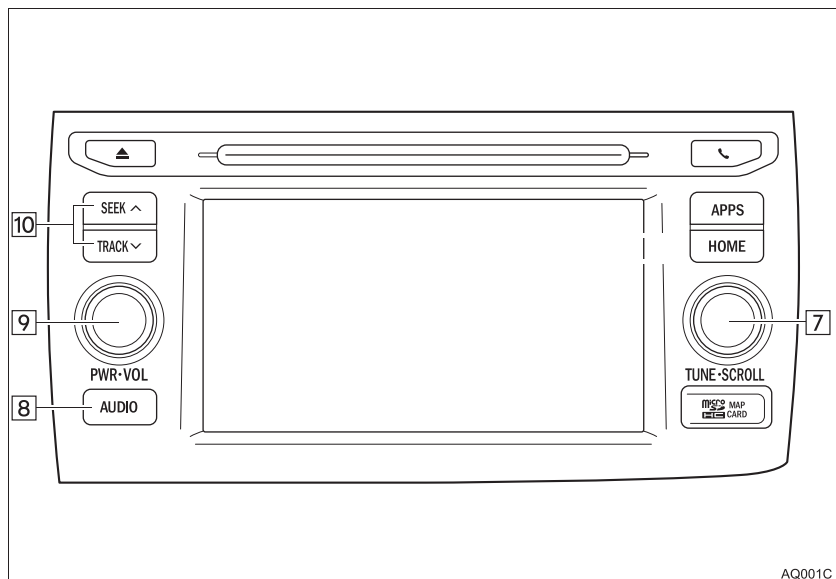
PANNEAU DE COMMANDE

N°	Fonction
1	Sélectionnez pour faire défiler la page des boutons pré réglés.
2	Sélectionnez pour afficher l'écran d'options. <ul style="list-style-type: none"> • Sélectionnez pour rechercher des canaux émetteurs. • Sélectionnez "Information supplémentaire" pour afficher les informations.
3	Sélectionnez pour afficher l'écran de sélection de source audio.
4	Sélectionnez pour afficher l'écran des paramètres de son.
5	Sélectionnez pour afficher une liste des canaux émetteurs.
6	Sélectionnez pour syntoniser des canaux pré réglés.
7	<ul style="list-style-type: none"> • Tournez pour passer au canal suivant/précédent. • Tournez pour faire défiler la liste vers le haut/bas. En outre, le bouton peut être utilisé pour entrer des sélections sur les écrans de liste en appuyant.
8	Appuyez pour sélectionner un mode audio.
9	<ul style="list-style-type: none"> • Tournez pour régler le volume. • Appuyez pour activer/désactiver le système audio. • Maintenez appuyé pour redémarrer le système audio.
10	<ul style="list-style-type: none"> • Appuyez pour rechercher un canal. • Maintenez appuyé pour effectuer une recherche continue.

ABONNEMENT À XM Satellite Radio

Pour écouter une émission de radio satellite dans le véhicule, un abonnement au service XM Satellite Radio est nécessaire.

XM Satellite Radio est un syntoniseur conçu exclusivement pour recevoir des émissions soumises à un abonnement séparé. La disponibilité est limitée aux 48 états contigus des États-Unis et à quelques provinces du Canada.

ABONNEMENT

Il est nécessaire d'obtenir un accord de service séparé de XM Satellite Radio pour recevoir une programmation d'émission satellite dans le véhicule. Les frais supplémentaires d'activation et d'abonnement au service applicables ne sont pas inclus dans le prix d'achat du véhicule et du syntoniseur satellite numérique.

- Pour des informations complètes sur les tarifs et les conditions d'abonnement, ou pour s'abonner à XM Satellite Radio:

► États-Unis

Consultez le site www.siriusxm.com ou appelez le 1-877-447-0011.

► Canada

Consultez le site www.siriusxm.ca ou appelez le 1-877-438-9677.



NOTE

- Services XM Radio—Décharges légales et avertissements

- Frais et taxes—Des frais d'abonnement, des taxes, des frais d'activation uniques, et d'autres frais peuvent s'appliquer. Les frais d'abonnement reviennent au consommateur uniquement. Tous les frais et programmes peuvent être soumis à modification.

Abonnements soumis à l'accord client disponible sur www.siriusxm.com. (États-Unis) ou www.siriusxm.ca (Canada) Le service XM est uniquement disponible dans les 48 états contigus des États-Unis et au Canada.

Note de langage explicite—Les canaux utilisant fréquemment un langage explicite sont indiqués par un "XL" placé devant le nom du canal. Il est possible de bloquer un canal sur les récepteurs XM Satellite Radio en notifiant XM à:

Clients des États-Unis:

Consultez www.siriusxm.com ou appelez le 1-877-447-0011

Clients du Canada:

Consultez www.siriusxm.ca ou appelez le 1-877-438-9677

**NOTE**

- Il est interdit de copier, de décompiler, de désassembler, d'inverser par ingénierie, de pirater, de manipuler, ou de rendre disponible par d'autres moyens la technologie ou le logiciel incorporés dans les récepteurs compatibles avec le système XM Satellite Radio ou supportant le site web XM, le service en ligne ou son contenu. De plus, le logiciel de compression de voix AMBE® inclus dans ce produit est protégé par des droits de propriété intellectuelle incluant les droits des brevets, les droits d'auteur et les secrets commerciaux de Digital Voice Systems, Inc.
- Note: ceci s'applique aux récepteurs XM uniquement et non aux dispositifs XM Ready.

INFORMATIONS

- Services XM Radio—Descriptions
 - Radio et divertissement
XM offre plus de 170 canaux de radio satellite de musique sans publicité et de sports de première division, d'informations, de débats et de divertissements. XM est diffusé via des satellites à des millions d'auditeurs à travers les États-Unis continentaux. Les abonnés XM peuvent écouter XM sur des récepteurs de radio satellite pouvant être utilisés dans le véhicule, à domicile ou de manière portative. Plus d'informations au sujet de XM sont disponibles en ligne sur www.siriusxm.com (États-Unis) ou www.siriusxm.ca (Canada).

INFORMATIONS

- Services XM Radio—Instructions relatives à l'abonnement
 - Pour les services XM nécessitant un abonnement (tels que XM Radio, et certains services d'infotextes et de données), le paragraphe suivant doit être inclus.
Abonnements mensuels requis pour XM Radio et certains services d'infotextes et de données vendus séparément après la période d'essai. Les frais d'abonnement reviennent au consommateur uniquement. Tous les frais et programmes peuvent être soumis à modification. Les abonnements sont soumis à l'accord client disponible sur www.siriusxm.com (États-Unis) ou www.siriusxm.ca (Canada). XM service est uniquement disponible dans les 48 états contigus des États-Unis (États-Unis) et les 10 provinces du Canada (Canada). © 2011 Sirius XM Radio Inc. Sirius, XM et toutes les marques et logos relatifs sont des marques de Sirius XM Radio Inc. Toutes les autres marques, noms de canaux et logos sont la propriété de leurs propriétaires respectifs.
Pour plus d'informations, les grilles de programme, et pour souscrire à un abonnement ou le prolonger après une période d'essai gratuite, plus d'informations sont disponibles sur:
Clients des États-Unis:
Consultez le site www.siriusxm.com ou appelez le 1-877-447-0011
Clients du Canada:
Consultez www.siriusxm.ca ou appelez le 1-877-438-9677
- XM Satellite Radio est le seul responsable de la qualité, de la disponibilité et du contenu des services de radio satellite fournis, soumis aux termes et aux conditions de l'accord de service du client de XM Satellite Radio.

INFORMATIONS

- Les clients doivent disposer du code d'identification de leur radio; le code d'identification de la radio peut être obtenu sur le canal radio "Ch 000". Pour des détails, reportez-vous à "AFFICHAGE DU CODE D'IDENTIFICATION DE LA RADIO" ci-dessous.
- Tous les frais et programmations sont la responsabilité de XM Satellite Radio et sont indiqués sous réserve de modification.

NOTE SUR LA TECHNOLOGIE DU SYNTONISEUR SATELLITE

Les syntoniseurs de radio satellite de Toyota sont accompagnés d'un Certificat d'Autorisation d'Exploitation de XM Satellite Radio Inc. en guise de preuve de la compatibilité avec les services offerts par XM Satellite Radio.

INFORMATIONS

- Syntoniseur satellite
Le syntoniseur est uniquement compatible avec les services audio (musique et débat) et les informations textuelles qui les accompagnent de XM[®] Satellite Radio.

AFFICHAGE DU CODE D'IDENTIFICATION DE LA RADIO

Chaque syntoniseur XM est identifié par un code d'identification de radio unique. Ce code d'identification de radio est demandé lors de l'activation d'un service XM ou lorsque vous rendez compte d'un problème.

- Lorsque vous sélectionnez "Ch 000" avec le bouton "**TUNE-SCROLL**", le code d'identification comprenant 8 caractères alphanumériques s'affiche. Si un autre canal est sélectionné, le code d'identification n'est plus affiché. Le canal (000) alterne entre l'affichage du code d'identification de la radio et du code radio spécifique.

PRÉRÉGLAGE D'UN CANAL

- 1 Syntonisez le canal souhaité.
- 2 Sélectionnez "**(ajouter nouv.)**".



- Pour changer le canal préréglé, maintenez la station/le canal préréglé(e) sélectionné(e).
- 3 Sélectionnez "**Oui**" sur l'écran de confirmation.
- 4 Sélectionnez "**OK**" après avoir paramétré le nouveau canal préréglé.

SÉLECTION D'UN CANAL À PARTIR DE LA LISTE

- 1 Sélectionnez “**Liste de canaux**”.
- 2 Sélectionnez le type de programme souhaité.
- 3 Sélectionnez le canal souhaité, puis sélectionnez “**OK**”.

EN CAS DE DYSFONCTIONNEMENT DU SYNTONISEUR DE RADIO SATELLITE

En cas de problème au niveau du syntoniseur XM, un message s'affiche sur l'écran. Reportez-vous au tableau ci-dessous pour identifier le problème, et appliquez les mesures correctives suggérées.

Message	Explication
"Vérifiez l'antenne"	L'antenne XM n'est pas connectée. Vérifiez si le câble de l'antenne XM est bien raccordé.
	Un court-circuit se produit dans l'antenne ou le câble d'antenne périphérique. Contactez un concessionnaire Toyota certifié pour obtenir de l'aide.
"Canal Non Autorisé"	Vous n'êtes pas abonné à XM Satellite Radio. La radio est en cours de mise à jour avec le code de chiffrage le plus récent. Contactez XM Satellite Radio pour des informations relatives à l'abonnement. Lorsque le contrat est annulé, vous pouvez choisir "Ch 000" et tous les canaux à diffusion libre.
	Le canal premium sélectionné n'est pas autorisé. Attendez 2 secondes environ jusqu'à ce que la radio revienne au canal précédent ou à "Ch 001". Si elle ne change pas automatiquement, sélectionnez un autre canal. Pour écouter le canal premium, contactez XM Satellite Radio.
"Aucun signal"	Le signal XM est trop faible à l'emplacement actuel. Attendez que votre véhicule atteigne un emplacement avec un signal plus fort.
"Chargement"	L'unité récupère les informations audio ou relatives au programme. Attendez que l'unité ait reçu les informations.
"Canal Non Diffusé"	Le canal sélectionné ne diffuse pas de programme. Sélectionnez un autre canal.
----	Aucun titre de morceau/programme ou nom d'artiste/fonction n'est associé avec le canal à ce moment. Aucune action n'est nécessaire.
"Canal Indisponible"	Le canal sélectionné n'est plus disponible. Attendez 2 secondes environ jusqu'à ce que la radio revienne au canal précédent ou à "Ch 001". Si elle ne change pas automatiquement, sélectionnez un autre canal.

INFORMATIONS

- Contactez le XM Listener Care Center au 1-877-447-0011 (États-Unis) ou au 1-877-438-9677 (Canada).

3. RADIO INTERNET

ÉCOUTE DE LA RADIO INTERNET

L'une des fonctions de Entune App Suite est la possibilité d'écouter la radio sur internet. Pour utiliser ce service, il est nécessaire de configurer un téléphone compatible et le système. Pour des détails: →P.281

- 1 Sélectionnez l'application de la radio sur internet.



- L'écran d'application de la radio internet s'affiche.
- Effectuez les opérations en fonction de l'écran d'application affiché.
- Pour la méthode d'utilisation du tableau de bord: →P.72
- Si un téléphone compatible est déjà enregistré, il se connecte automatiquement.

INFORMATIONS

- Il est possible d'activer d'autres applications pendant l'écoute de la radio internet.
- Il est possible de paramétrer certaines parties des applications à l'aide des commandes au volant.
- Pour des informations supplémentaires, reportez-vous à <http://www.toyota.com/entune/> ou appelez le 1-800-331-4331.

1. CD

VUE D'ENSEMBLE

Les méthodes suivantes vous permettent d'accéder à l'écran d'utilisation de CD : Sélectionnez **"CD"** sur l'écran "Sélectionner source audio". (→P.72)

▶ Insérez un disque. (→P.73)

■ ÉCRAN DE COMMANDE

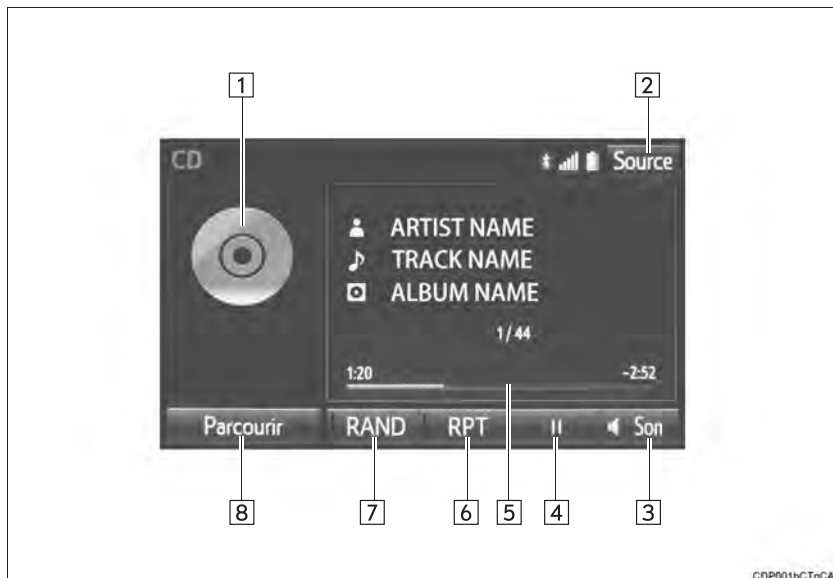

■ PANNEAU DE COMMANDE

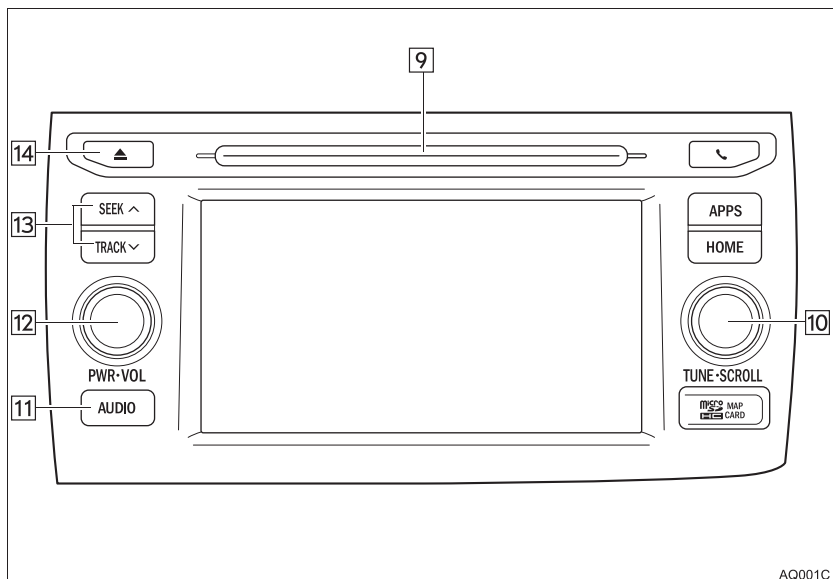

AQ001C

N°	Fonction
1	<ul style="list-style-type: none"> • Affiche la couverture • Sélectionnez pour afficher une liste des pistes/fichiers.
2	Sélectionnez pour afficher l'écran de sélection de source audio.
3	Sélectionnez pour afficher l'écran des paramètres de son.
4	Sélectionnez pour lire/mettre sur pause.
5	Indique l'avancement
6	Sélectionnez pour paramétrer la lecture en mode de répétition.
7	Sélectionnez pour paramétrer la lecture en mode aléatoire.
8	<ul style="list-style-type: none"> • CD audio: Sélectionnez pour afficher une liste des pistes. • Disque MP3/WMA/AAC: Sélectionnez pour afficher une liste des dossiers. Pour revenir à l'écran principal, sélectionnez "Lecture en cours" sur l'écran de liste.
9	Fente de chargement de disque
10	<ul style="list-style-type: none"> • Tournez pour sélectionner une piste/un fichier. • Tournez pour faire défiler la liste vers le haut/bas. En outre, le bouton peut être utilisé pour entrer des sélections sur les écrans de liste en appuyant.
11	Appuyez pour sélectionner un mode audio.
12	<ul style="list-style-type: none"> • Tournez pour régler le volume. • Appuyez pour activer/désactiver le système audio. • Maintenez appuyé pour redémarrer le système audio.
13	<ul style="list-style-type: none"> • Appuyez pour sélectionner une piste/un fichier. • Maintenez appuyé pour effectuer une avance/un retour rapide.
14	Appuyez pour éjecter un disque.

INFORMATIONS

- Si un disque contient des fichiers CD-DA et des fichiers MP3/WMA/AAC, seuls les fichiers CD-DA peuvent être lus.
- Si un disque CD-TEXT est inséré, le titre du disque et de la piste s'affichent. Il est possible d'afficher jusqu'à 32 caractères.
- Si le disque ne contient pas de données CD-TEXT, seul le numéro de la piste s'affiche sur l'écran.

LECTURE D'UN CD AUDIO

LECTURE RÉPÉTÉE

Vous pouvez répéter la lecture de la piste en cours d'écoute.

- 1 Sélectionnez le bouton de répétition pour passer à activé/désactivé.

LECTURE DANS UN ORDRE ALÉATOIRE

Les pistes peuvent être sélectionnées automatiquement et de manière aléatoire.

- 1 Sélectionnez le bouton de lecture dans un ordre aléatoire pour passer à activé/désactivé.

LECTURE D'UN DISQUE MP3/WMA/AAC

LECTURE RÉPÉTÉE

Vous pouvez répéter la lecture du fichier en cours d'écoute.

- 1 Sélectionnez le bouton de répétition pour passer à activé/désactivé.

LECTURE DANS UN ORDRE ALÉATOIRE

Les fichiers peuvent être sélectionnés automatiquement et de manière aléatoire.

- 1 Sélectionnez le bouton de lecture dans un ordre aléatoire pour passer à activé/désactivé.

2. CLÉ USB

VUE D'ENSEMBLE

Les méthodes suivantes permettent d'accéder à l'écran d'utilisation de clé USB: Sélectionnez **"USB (Nom de l'appareil)"** sur l'écran "Sélectionner source audio". (→P.72)

► Branchez une clé USB. (→P.73)

■ ÉCRAN DE COMMANDE

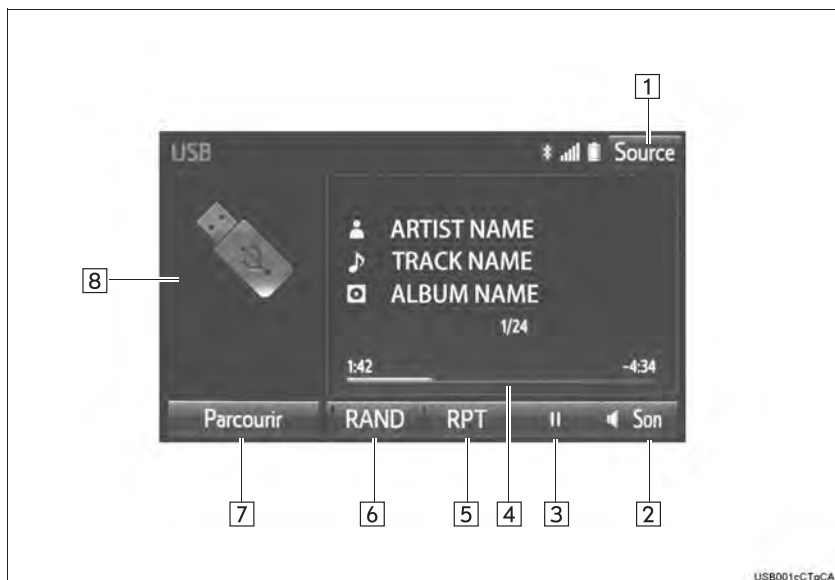

■ PANNEAU DE COMMANDE

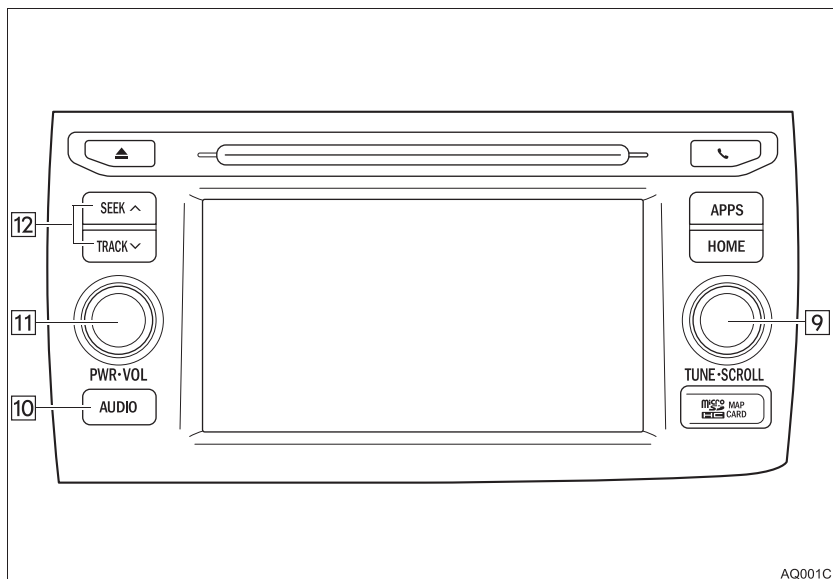

N°	Fonction
1	Sélectionnez pour afficher l'écran de sélection de source audio.
2	Sélectionnez pour afficher l'écran des paramètres de son.
3	Sélectionnez pour lire/mettre sur pause.
4	Indique l'avancement
5	Sélectionnez pour paramétrer la lecture en mode de répétition.
6	Sélectionnez pour paramétrer la lecture en mode aléatoire.
7	Sélectionnez pour afficher l'écran de sélection de mode de lecture. Pour revenir à l'écran principal, sélectionnez " Lecture en cours " sur l'écran de liste.
8	<ul style="list-style-type: none"> • Affiche la couverture • Sélectionnez pour afficher une liste des fichiers/pistes.
9	<ul style="list-style-type: none"> • Tournez pour sélectionner un fichier/une piste. • Tournez pour faire défiler la liste vers le haut/bas. En outre, le bouton peut être utilisé pour entrer des sélections sur les écrans de liste en appuyant.
10	Appuyez pour sélectionner un mode audio.
11	<ul style="list-style-type: none"> • Tournez pour régler le volume. • Appuyez pour activer/désactiver le système audio. • Maintenez appuyé pour redémarrer le système audio.
12	<ul style="list-style-type: none"> • Appuyez pour sélectionner un fichier/une piste. • Maintenez appuyé pour effectuer une avance/un retour rapide.



AVERTISSEMENT

- N'actionnez pas les commandes du lecteur ou ne connectez pas la clé USB pendant la conduite.



NOTE

- Ne laissez pas votre lecteur portable dans le véhicule. En particulier, des températures élevées à l'intérieur du véhicule peuvent endommager le lecteur portable.
- N'appuyez pas ou n'appliquez aucune pression inutile sur le lecteur portable lorsqu'il est connecté car cela risquerait d'endommager le lecteur portable ou sa borne.
- N'insérez pas de corps étrangers dans le port car cela risquerait d'endommager le lecteur portable ou sa borne.

INFORMATIONS

- En présence d'informations balisées, les noms de fichier sont modifiés en noms de piste.

LECTURE AUDIO USB

LECTURE RÉPÉTÉE

Vous pouvez répéter la lecture du fichier/de la piste en cours d'écoute.

- 1 Sélectionnez le bouton de répétition.

LECTURE DANS UN ORDRE ALÉATOIRE

Les fichiers/pistes peuvent être sélectionnés automatiquement et de manière aléatoire.

- 1 Sélectionnez le bouton de lecture dans un ordre aléatoire.

3. iPod

VUE D'ENSEMBLE

Les méthodes suivantes vous permettent d'accéder à l'écran d'utilisation de l'iPod: Sélectionnez **"iPod (Nom de l'appareil)"** sur l'écran "Sélectionner source audio". (→P.72)

► Connectez un iPod. (→P.73)

Lorsque l'iPod connecté au système contient une vidéo iPod, le système ne peut diffuser que le son en sélectionnant l'écran de recherche.

■ ÉCRAN DE COMMANDE

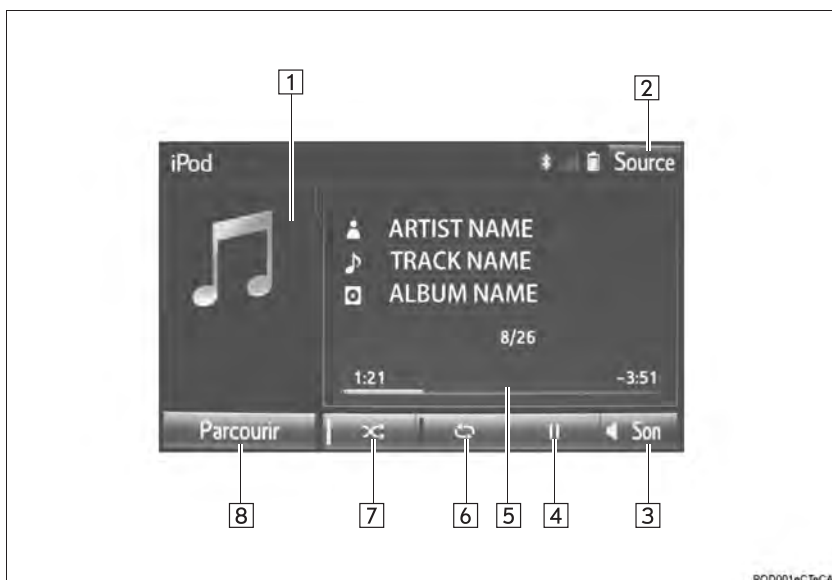

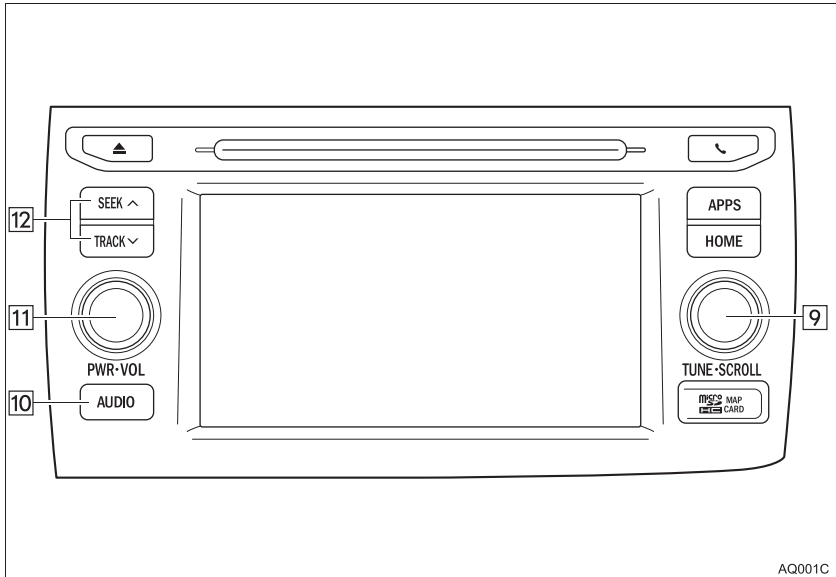
PANNEAU DE COMMANDE

N°	Fonction
1	<ul style="list-style-type: none"> • Affiche la couverture • Sélectionnez pour afficher une liste des pistes.
2	Sélectionnez pour afficher l'écran de sélection de source audio.
3	Sélectionnez pour afficher l'écran des paramètres de son.
4	Sélectionnez pour lire/mettre sur pause.
5	Indique l'avancement
6	Sélectionnez pour paramétrer la lecture en mode de répétition.
7	Sélectionnez pour paramétrer la lecture en mode aléatoire.
8	<p>Sélectionnez pour afficher l'écran de sélection de mode de lecture. Pour revenir à l'écran principal, sélectionnez "Lecture en cours" sur l'écran de liste.</p>
9	<ul style="list-style-type: none"> • Tournez pour sélectionner une piste. • Tournez pour faire défiler la liste vers le haut/bas. En outre, le bouton peut être utilisé pour entrer des sélections sur les écrans de liste en appuyant.
10	Appuyez pour sélectionner un mode audio.
11	<ul style="list-style-type: none"> • Tournez pour régler le volume. • Appuyez pour activer/désactiver le système audio. • Maintenez appuyé pour redémarrer le système audio.
12	<ul style="list-style-type: none"> • Appuyez pour sélectionner une piste. • Maintenez appuyé pour effectuer une avance/un retour rapide.

**AVERTISSEMENT**

- N'utilisez pas les commandes du lecteur ou ne connectez pas l'iPod pendant la conduite.

**NOTE**

- Ne laissez pas votre lecteur portable dans le véhicule. En particulier, des températures élevées à l'intérieur du véhicule peuvent endommager le lecteur portable.
- N'appuyez pas ou n'appliquez aucune pression inutile sur le lecteur portable lorsqu'il est connecté car cela risquerait d'endommager le lecteur portable ou sa borne.
- N'insérez pas de corps étrangers dans le port car cela risquerait d'endommager le lecteur portable ou sa borne.

INFORMATIONS

- Lorsqu'un iPod est connecté à l'aide d'un câble iPod d'origine, l'iPod démarre la charge de sa batterie.
- En fonction de l'iPod, vous risquez de ne pas entendre le son de la vidéo.
- En fonction de l'iPod et des morceaux de l'iPod, la couverture de l'iPod peut être affichée. Cette fonction peut passer à activé/désactivé. (→P.119) L'affichage de la couverture de l'iPod peut prendre du temps, et l'iPod risque de ne pas pouvoir être utilisé pendant que l'affichage de la couverture est en cours.
- Lorsqu'un iPod est connecté et que la source audio passe en mode iPod, l'iPod reprend la lecture à partir du même endroit que lors de la dernière utilisation.
- En fonction de l'iPod connecté au système, certaines fonctions peuvent ne pas être disponibles.
- Des fichiers/pistes sélectionnés à partir d'un iPod connecté peuvent ne pas être reconnus ou affichés correctement.
- Si un iPhone est connecté via le Bluetooth® et un dispositif USB simultanément, le fonctionnement du système peut devenir instable. Pour des informations sur les téléphones compatibles connus, consultez le site <http://www.toyota.com/entune/>.

LECTURE RÉPÉTÉE

Vous pouvez répéter la lecture de la piste en cours d'écoute.

- 1 Sélectionnez le bouton de répétition pour passer à activé/désactivé.

LECTURE DANS UN ORDRE ALÉATOIRE

Les pistes peuvent être sélectionnées automatiquement et de manière aléatoire.

- 1 Sélectionnez le bouton de lecture dans un ordre aléatoire pour passer à activé/désactivé.

4. AUDIO Bluetooth®

Le système audio Bluetooth® permet aux utilisateurs de profiter de la musique lue sur un lecteur portable par l'intermédiaire des haut-parleurs du véhicule via une communication sans fil.

Ce système audio prend en charge le Bluetooth®, un système de données sans fil capable de lire de la musique audio portable sans câble. Si votre dispositif ne prend pas en charge le Bluetooth®, le système audio Bluetooth® ne fonctionne pas.

VUE D'ENSEMBLE

L'écran d'utilisation audio Bluetooth® peut être affiché grâce aux méthodes suivantes:

Sélectionnez “ Audio” sur l'écran “Sélectionner source audio”. (→P.72)

► Connectez un dispositif audio Bluetooth® (→P.113)

En fonction du type de lecteur portable connecté, certaines fonctions peuvent ne pas être disponibles et/ou l'écran peut s'avérer différent de celui indiqué dans ce manuel.

■ ÉCRAN DE COMMANDE

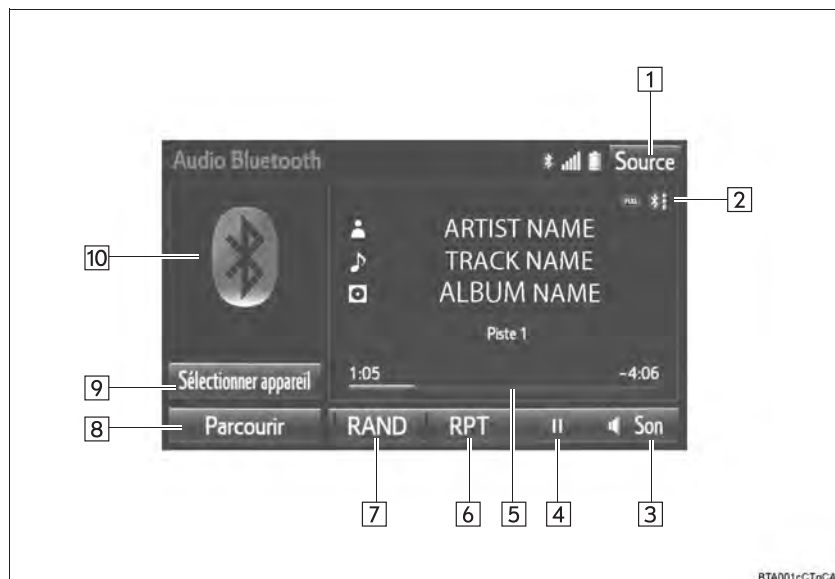

■ PANNEAU DE COMMANDE

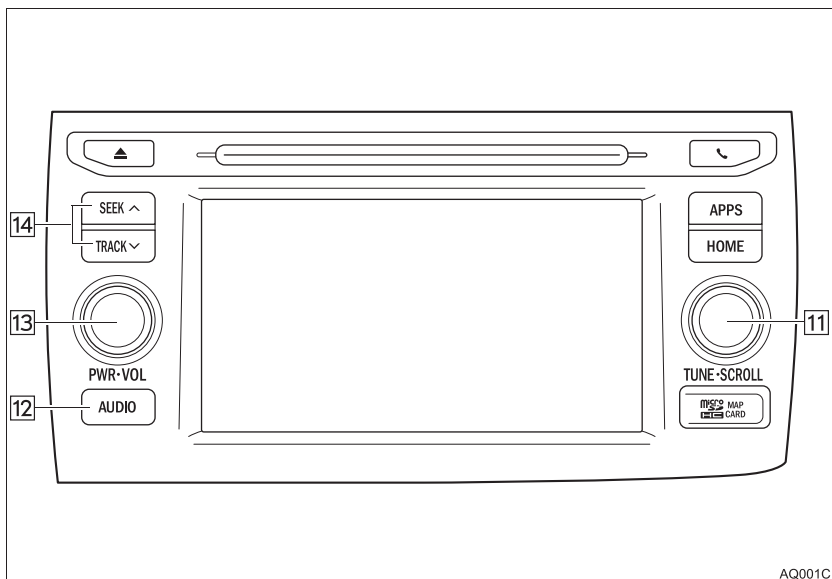

N°	Fonction
1	Sélectionnez pour afficher l'écran de sélection de source audio.
2	Affiche l'état du dispositif Bluetooth®.
3	Sélectionnez pour afficher l'écran de paramètres de son.
4	Sélectionnez pour lire/mettre sur pause.
5	Indique l'avancement
6	Sélectionnez pour paramétrer la lecture en mode de répétition.
7	Sélectionnez pour paramétrer la lecture en mode aléatoire.
8	Sélectionnez pour afficher l'écran de liste de lecture. Pour revenir à l'écran principal, sélectionnez " Lecture en cours " sur l'écran de liste.
9	Sélectionnez pour afficher l'écran de connexion de dispositif portable.
10	<ul style="list-style-type: none"> • Affiche la couverture • Sélectionnez pour afficher une liste des pistes.
11	<ul style="list-style-type: none"> • Tournez pour sélectionner une piste. • Tournez pour faire défiler la liste vers le haut/bas. En outre, le bouton peut être utilisé pour entrer des sélections sur les écrans de liste en appuyant.
12	Appuyez pour sélectionner un mode audio.
13	<ul style="list-style-type: none"> • Tournez pour régler le volume. • Appuyez pour activer/désactiver le système audio. • Maintenez appuyé pour redémarrer le système audio.
14	<ul style="list-style-type: none"> • Appuyez pour sélectionner une piste. • Maintenez appuyé pour effectuer une avance/un retour rapide.



**AVERTISSEMENT**

- N'utilisez pas les commandes du lecteur ou ne vous connectez pas au système audio Bluetooth® pendant la conduite.
- Votre unité audio est équipée d'antennes Bluetooth®. Les personnes portant des stimulateurs cardiaques, stimulateurs cardiaques pour la thérapie de resynchronisation implantables ou des défibrillateurs automatiques implantables doivent se tenir à une distance raisonnable des antennes Bluetooth®. Les ondes radio risquent d'affecter le fonctionnement de tels dispositifs.
- Avant d'utiliser des dispositifs Bluetooth®, les personnes portant un dispositif médical électrique autre que des stimulateurs cardiaques, stimulateurs cardiaques pour la thérapie de resynchronisation implantables ou des défibrillateurs automatiques implantables doivent consulter le fabricant du dispositif pour obtenir des informations concernant son fonctionnement sous l'effet des ondes radio. Les ondes radio pourraient avoir des effets inattendus sur le fonctionnement de tels dispositifs médicaux.

**NOTE**

- Ne laissez pas votre lecteur portable dans le véhicule. En particulier, des températures élevées à l'intérieur du véhicule peuvent endommager le lecteur portable.

INFORMATIONS

- En fonction du dispositif Bluetooth® connecté au système, il est possible que la lecture de la musique reprenne lorsque vous sélectionnez  alors qu'elle est en pause. Inversement, il est possible que la musique soit mise en pause lorsque vous sélectionnez  pendant la lecture.
- Dans les conditions suivantes, le système risque de ne pas fonctionner:
 - Le dispositif Bluetooth® est désactivé.
 - Le dispositif Bluetooth® n'est pas connecté.
 - La batterie du dispositif Bluetooth® est faible.
- La connexion du téléphone peut prendre du temps lorsque l'audio Bluetooth® est en cours de lecture.
- Pour des détails sur le fonctionnement du lecteur portable, reportez-vous au manuel d'instructions fourni avec le lecteur.
- Si le dispositif Bluetooth® se déconnecte en raison d'une mauvaise réception du réseau Bluetooth® lorsque le contact d'alimentation est en mode ACCESSORY ou ON, le système se reconnecte automatiquement au lecteur portable.
- Si le dispositif Bluetooth® est déconnecté volontairement, par exemple parce qu'il a été désactivé, ceci ne se produit pas. Reconnectez le lecteur portable manuellement.
- Les informations du dispositif Bluetooth® sont enregistrées lorsque le dispositif Bluetooth® est connecté au système audio Bluetooth®. En cas de vente ou de mise au rebut du véhicule, supprimez les informations audio Bluetooth® du système. (→P.61)

CONNEXION D'UN DISPOSITIF Bluetooth®

Pour utiliser le système audio Bluetooth®, il est nécessaire d'enregistrer un dispositif Bluetooth® sur le système.

- ▶ Enregistrement d'un dispositif supplémentaire
- 1** Sélectionnez "**Sélectionner appareil**" sur l'écran de commande audio Bluetooth®.
- 2** Pour plus d'informations: →P.48
- ▶ Sélection d'un dispositif enregistré
- 1** Sélectionnez "**Sélectionner appareil**" sur l'écran de commande audio Bluetooth®.
- 2** Pour plus d'informations: →P.50

ÉCOUTE DE L'AUDIO Bluetooth®

LECTURE RÉPÉTÉE

Vous pouvez répéter la lecture de la piste en cours d'écoute.

- 1** Sélectionnez le bouton de répétition pour passer à activé/désactivé.

LECTURE DANS UN ORDRE ALÉATOIRE

Les pistes peuvent être sélectionnées automatiquement et de manière aléatoire.

- 1** Sélectionnez le bouton de lecture dans un ordre aléatoire pour passer à activé/désactivé.

5. AUX

VUE D'ENSEMBLE

Les méthodes suivantes vous permettent d'accéder à l'écran d'utilisation AUX:
Sélectionnez **"AUX"** sur l'écran "Sélectionner source audio". (→P.72)

►Connectez un dispositif au port AUX (→P.73)

■ÉCRAN DE COMMANDE

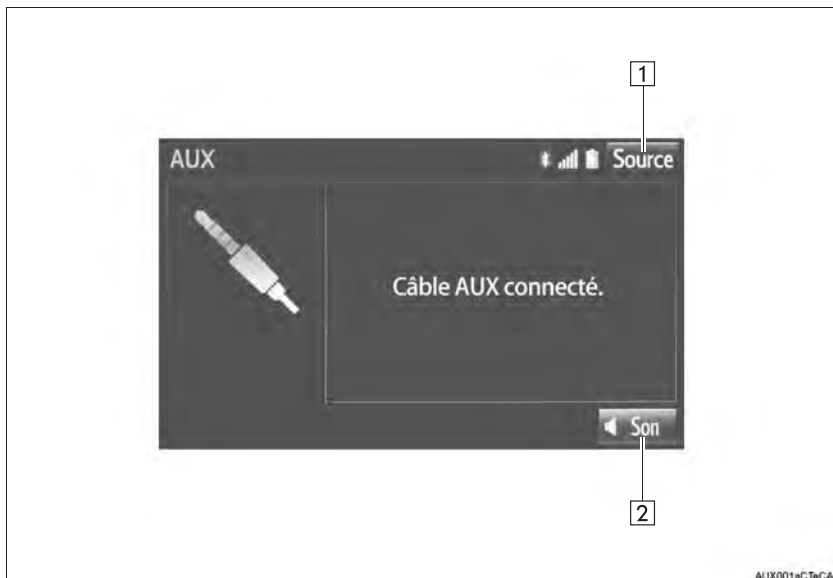

■ PANNEAU DE COMMANDE

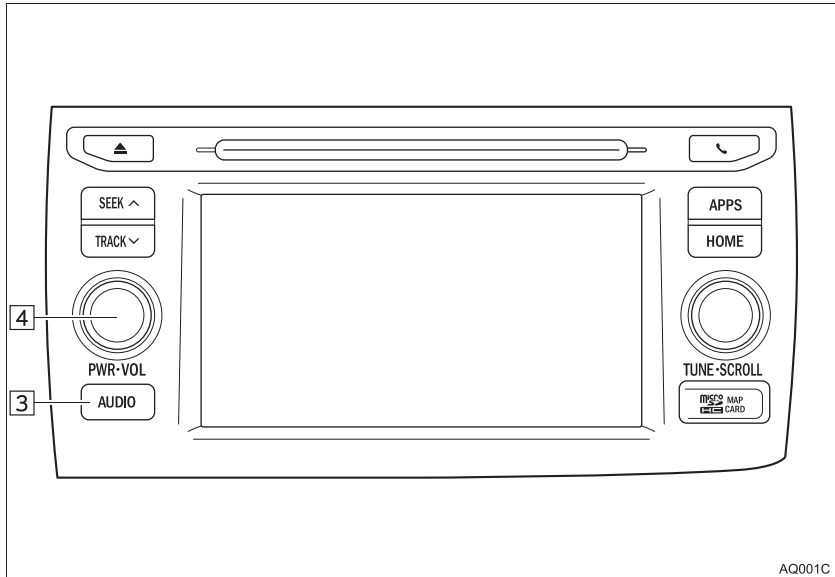

N°	Fonction
1	Sélectionnez pour afficher l'écran de sélection de source audio.
2	Sélectionnez pour afficher l'écran des paramètres de son.
3	Appuyez pour sélectionner un mode audio.
4	<ul style="list-style-type: none"> • Tournez pour régler le volume. • Appuyez pour activer/désactiver le système audio. • Maintenez appuyé pour redémarrer le système audio.



AVERTISSEMENT

- Ne connectez pas de dispositif audio portable ou n'actionnez pas les commandes pendant la conduite.



NOTE

- Ne laissez pas le dispositif audio portable dans le véhicule. La température à l'intérieur du véhicule risque d'être élevée, ce qui pourrait endommager le lecteur.
- N'appuyez pas ou n'appliquez aucune pression inutile sur le dispositif audio portable lorsqu'il est connecté car cela pourrait endommager le dispositif audio portable ou sa borne.
- N'insérez pas de corps étrangers dans le port car cela pourrait endommager le dispositif audio portable ou sa borne.

1. COMMANDES AU VOLANT

Certains éléments du système audio peuvent être réglés à l'aide des commandes au volant.

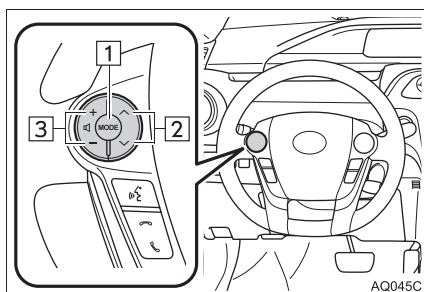

N°	Commande
1	Commande "MODE"
2	Commande " ^ v "
3	Commande de réglage du volume

► Commande "MODE"

Mode	Opération	Fonction
AM, FM, XM, AUX	Appuyez	Changement de modes audio
	Maintenez appuyé (0,8 s. ou plus)	Sourdine*
CD, disque MP3/WMA/ AAC, USB, iPod, audio Bluetooth®, APPS	Appuyez	Changement de modes audio
	Maintenez appuyé (0,8 s. ou plus)	Pause

*: Pour la radio AM/FM, si la radio cache est activée, le fait de maintenir la commande "MODE" appuyée permet de mettre en pause l'émission. (Maintenez appuyé à nouveau pour lire le programme radio mis en mémoire cache.)

► Commande “^ v”

Mode	Opération	Fonction
AM, FM	Appuyez	Station pré-réglée vers le haut/bas
	Maintenez appuyé (0,8 s. ou plus)	Recherche continue vers le haut/bas lorsque vous appuyez sur la commande
XM	Appuyez	Canal pré-réglé vers le haut/bas
	Maintenez appuyé (0,8 s. ou plus)	Recherche par type vers le haut/bas
	Maintenez appuyé (1,5 s. ou plus)	Défilement rapide vers le haut/bas
CD	Appuyez	Piste vers le haut/bas
	Maintenez appuyé (0,8 s. ou plus)	Avance/retour rapide
Disque MP3/WMA/AAC	Appuyez	Fichier vers le haut/bas
	Maintenez appuyé (0,8 s. ou plus)	Avance/retour rapide
USB	Appuyez	Fichier/piste vers le haut/bas
	Maintenez appuyé (0,8 s. ou plus)	Avance/retour rapide
iPod	Appuyez	Piste/fichier vers le haut/bas
Audio Bluetooth®	Appuyez	Piste vers le haut/bas
	Maintenez appuyé (0,8 s. ou plus)	Avance/retour rapide

► Commande de réglage du volume

Mode	Opération	Fonction
Tous	Appuyez	Augmentation/diminution du volume
	Maintenez appuyé (0,8 s. ou plus)	Augmentation/diminution du volume en continu

INFORMATIONS

- En mode APPS, il est possible que certaines opérations doivent être effectuées sur l'écran, en fonction de l'APPS sélectionnée.

1. PARAMÈTRES AUDIO

Il est possible de programmer des paramètres audio détaillés.

- 1 Appuyez sur le bouton “APPS”.

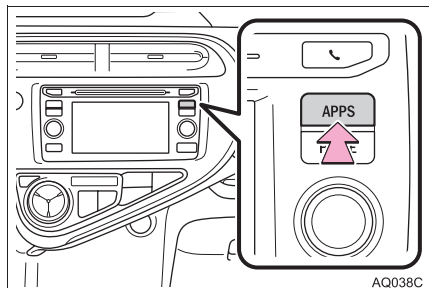

- 2 Sélectionnez “Configuration”.

- 3 Sélectionnez “Audio”.

- 4 Sélectionnez les éléments à paramétrer.

ÉCRAN DES PARAMÈTRES AUDIO

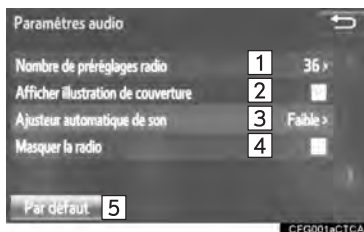

N°	Fonction	Page
1	Sélectionnez pour changer le nombre de stations/ canaux de radio préréglés affichés sur l'écran.	120
2	Sélectionnez pour activer/désactiver les paramètres de la couverture.	—
3	Sélectionnez pour paramétrer l'égaliseur sonore automatique.	74
4	Sélectionnez pour activer la radio cache.	—
5	Sélectionnez pour réinitialiser tous les éléments de configuration.	—

PARAMÉTRAGE DU NOMBRE DE PRÉRÉGLAGES RADIO

- 1 Affichez l'écran "Paramètres audio".
(→P.119)
- 2 Sélectionnez "**Nombre de préréglages radio**".
- 3 Sélectionnez le bouton indiquant le nombre que vous souhaitez afficher.

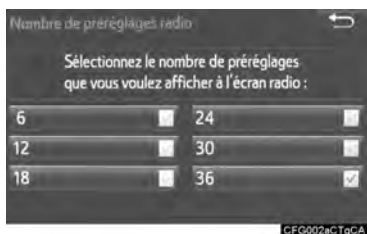

1. INFORMATIONS RELATIVES À L'UTILISATION

**NOTE**

- Pour éviter d'endommager le système audio:
 - Veillez à ne pas renverser de boissons sur le système audio.
 - Insérez uniquement des disques appropriés dans la fente de chargement de disque.

INFORMATIONS

- L'utilisation d'un téléphone portable à l'intérieur ou à proximité du véhicule peut provoquer un bruit provenant des haut-parleurs du système audio que vous écoutez. Toutefois, cela n'indique pas un dysfonctionnement.

RADIO

Habituellement, un problème de réception radio ne signifie pas qu'un problème est présent au niveau de la radio — cela est juste le résultat normal des conditions à l'extérieur du véhicule.

Par exemple, les immeubles et les terrains à proximité peuvent interférer avec la réception FM. Les lignes électriques ou les câbles téléphoniques peuvent interférer avec les signaux AM. Et bien sûr, les signaux radio ont une portée limitée. Plus le véhicule est éloigné d'une station, plus le signal est faible. Par ailleurs, les conditions de réception changent constamment lorsque le véhicule se déplace.

Quelques problèmes de réception communs, qui n'indiquent probablement pas de problème au niveau de la radio, sont décrits ci-après.

FM

Évanouissement du signal et dérive de fréquence des stations: La portée effective des ondes FM est généralement d'environ 40 km (25 miles). Au-delà de ce périmètre, vous risquez de remarquer un évanouissement du signal et une dérive de fréquence, s'intensifiant à mesure que vous vous éloignez de l'émetteur radio. Ils s'accompagnent souvent de distorsions.

Propagation par trajets multiples: Les signaux FM sont réfléchissants, ce qui permet à 2 signaux d'atteindre l'antenne du véhicule en même temps. Si cela se produit, les signaux s'annulent mutuellement, provoquant un flottement ou une perte de réception momentanés.

Parasites et flottement: Ils se produisent lorsque les signaux sont bloqués par des immeubles, des arbres ou d'autres objets de grande taille. L'augmentation du niveau des graves permet de réduire les parasites et le flottement.

Changement de station: Si le signal FM en cours de réception est interrompu ou affaibli, et qu'une autre station plus puissante émet à proximité sur la bande FM, la radio risque de diffuser la seconde station jusqu'à ce que le signal d'origine soit à nouveau perceptible.

AM

Évanouissement du signal: Les émissions AM sont réfléchies par la haute atmosphère — en particulier la nuit. Ces signaux réfléchis peuvent interférer avec ceux qui proviennent directement de la station radio, la station radio émettant alors un signal alternativement fort ou faible.

Interférences de station: Lorsque la fréquence d'un signal réfléchi est très proche de celle d'un signal provenant directement de la station radio, des interférences peuvent se produire, rendant difficile la réception de l'émission.

Parasites: Les ondes AM sont facilement affectées par des sources externes de bruits électriques, telles que des lignes électriques à haute tension, la foudre ou des moteurs électriques. Cela provoque des parasites.

XM

- Un chargement placé sur la galerie de toit, en particulier les objets métalliques, peut nuire à la réception de XM Satellite Radio.
- Toute altération ou modification effectuée sans autorisation appropriée est susceptible d'invalider le droit de l'utilisateur à utiliser l'équipement.

LECTEUR ET DISQUE CD

- Ce lecteur CD est conçu pour une utilisation avec des disques de 12 cm (4,7 in.) uniquement.
- Des températures extrêmement élevées peuvent empêcher le fonctionnement du lecteur CD. Par temps chaud, utilisez le système de climatisation pour rafraîchir l'intérieur du véhicule avant d'utiliser le lecteur.
- Les routes cahoteuses ou d'autres vibrations peuvent causer des sauts de lecture au niveau du lecteur de CD.
- Si l'humidité pénètre dans le lecteur CD, vous risquez de ne pas pouvoir lire les disques. Retirez le disque du lecteur et attendez qu'il sèche.

**AVERTISSEMENT**

- Ce lecteur de CD utilise un rayon laser invisible qui pourrait entraîner une exposition à un rayonnement laser dangereux s'il est dirigé à l'extérieur de l'appareil. Veillez à utiliser le lecteur correctement.

LECTEUR DE CD

CD audio



- Utilisez uniquement des disques marqués de la manière indiquée ci-dessus. Vous risquez de ne pas pouvoir lire les produits suivants sur votre lecteur :

- SACD
- CD dts
- CD protégé contre la copie
- CD vidéo

▶ Disques de forme spéciale

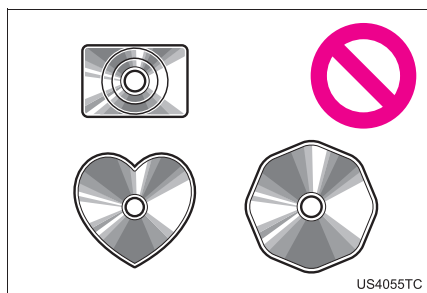

US4055TC

▶ Disques transparents/translucides

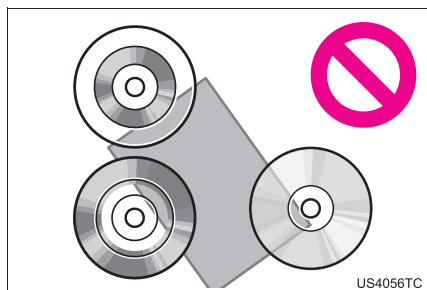

US4056TC

▶ Disques de mauvaise qualité

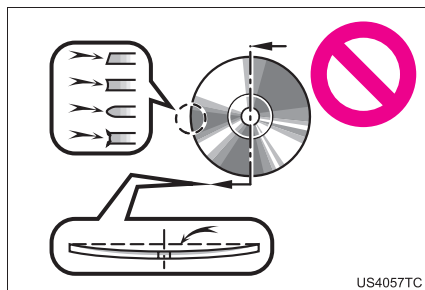

US4057TC

▶ Disques étiquetés

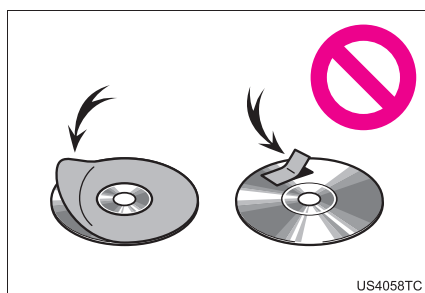

US4058TC

⚠ NOTE

- N'utilisez pas de disques de forme spéciale, transparents/translucides, de mauvaise qualité ou étiquetés comme ceux indiqués sur les illustrations. L'utilisation de tels disques peut endommager le lecteur, ou il peut être impossible d'éjecter le disque.
- Ce système n'est pas conçu pour une utilisation de Dual Discs. N'utilisez pas de Dual Discs: ils risqueraient d'endommager le lecteur.
- N'utilisez pas de disques avec un anneau de protection. L'utilisation de tels disques peut endommager le lecteur, ou il peut être impossible d'éjecter le disque.
- N'utilisez pas de disques imprimables. L'utilisation de tels disques peut endommager le lecteur, ou il peut être impossible d'éjecter le disque.

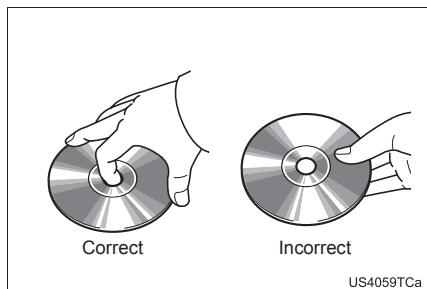

- Manipulez les disques avec soin, surtout lors de leur insertion. Tenez-les par le bord et ne les pliez pas. Évitez de laisser des empreintes digitales dessus, en particulier sur le côté brillant.
- Les saletés, les rayures, le voile, les piqûres ou autres dommages sur le disque peuvent causer des sauts de lecture ou la répétition d'une partie d'une piste au niveau du lecteur. (Pour voir une piqûre, mettez le disque à la lumière.)
- Retirez les disques des lecteurs lorsque vous ne les utilisez pas. Conservez-les dans leur étui en plastique, à l'abri de l'humidité, de la chaleur et de la lumière directe du soleil.

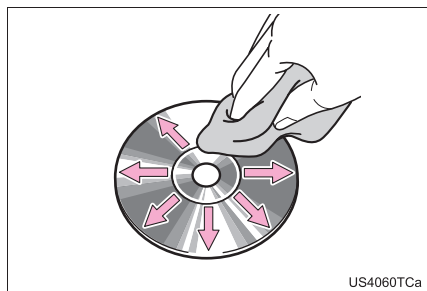

Pour nettoyer un disque: Essuyez-le avec un chiffon doux, non pelucheux qui a été humidifié avec de l'eau. Essuyez en suivant une ligne droite, du centre vers le bord du disque (pas en cercles). Séchez-le avec un autre chiffon doux, non pelucheux. N'utilisez pas de nettoyant pour disque classique ou de dispositif antistatique.

DISQUES CD-R/RW

- Les disques CD-R/CD-RW qui n'ont pas été soumis au "processus de finalisation" (un processus qui permet aux disques d'être lus sur un lecteur CD classique) ne peuvent pas être lus.
- Il peut s'avérer impossible de lire des disques CD-R/CD-RW enregistrés sur un graveur de CD de musique ou un ordinateur personnel en raison des caractéristiques du disque, de rayures ou de saletés sur le disque, ou de saletés, de condensation, etc. sur la lentille de l'unité.
- La lecture des disques enregistrés sur un ordinateur personnel peut ne pas être possible en fonction des paramètres d'application et de l'environnement. Enregistrez avec le format correct. (Pour des détails, contactez les fabricants d'application appropriés des applications.)
- Les disques CD-R/CD-RW risquent d'être endommagés par une exposition directe aux rayons du soleil, à des températures élevées ou d'autres conditions de stockage. L'unité risque d'être incapable de lire certains disques endommagés.
- Si vous insérez un disque CD-RW dans le lecteur, la lecture commence plus lentement qu'avec un CD ou un CD-R classique.
- Les enregistrements sur CD-R/CD-RW ne peuvent pas être lus à l'aide du système DDCD (CD à double densité).

iPod

Made for

 iPhone | iPod

Conçu pour

 iPhone | iPod

- L'utilisation du badge Made for Apple signifie qu'un accessoire a été conçu pour être spécifiquement connecté à un ou des produit(s) Apple identifiés sur le badge, et a été certifié par le développeur comme étant conforme aux normes de performance d'Apple. Apple n'est pas responsable du fonctionnement de ce dispositif ou de sa conformité aux normes de sécurité et réglementations. Veuillez noter que l'utilisation de cet accessoire avec un produit Apple risque d'affecter les performances sans fil.
- iPhone®, iPod®, iPod classic®, iPod nano®, iPod touch®, et Lightning sont des marques d'Apple Inc., enregistrées aux États-Unis et dans d'autres pays.
- Le connecteur Lightning fonctionne avec l'iPhone 5s, l'iPhone 5c, l'iPhone 5, l'iPod touch (5ème génération), et l'iPod nano (7ème génération).
- Le connecteur à 30 broches fonctionne avec l'iPhone 4s, l'iPhone 4, l'iPhone 3GS, l'iPhone 3G, l'iPhone, l'iPod touch (de la 1ère à la 4ème génération), l'iPod classic, et l'iPod nano (de la 1ère à la 6ème génération).
- Le port USB fonctionne avec l'iPhone 5s, l'iPhone 5c, l'iPhone 5, l'iPhone 4s, l'iPhone 4, l'iPhone 3GS, l'iPhone 3G, l'iPhone, l'iPod touch (de la 1ère à la 5ème génération), l'iPod classic, et l'iPod nano (de la 1ère à la 7ème génération).

MODÈLES COMPATIBLES

Les dispositifs iPod, iPod nano, iPod classic, iPod touch et iPhone suivants peuvent être utilisés avec ce système.

Fabriqué pour

- iPhone 5s*
- iPhone 5c*
- iPhone 5*
- iPhone 4s
- iPhone 4
- iPhone 3GS
- iPhone 3G
- iPhone
- iPod touch (5ème génération)*
- iPod touch (4ème génération)
- iPod touch (3ème génération)
- iPod touch (2ème génération)
- iPod touch (1ère génération)
- iPod classic
- iPod avec vidéo
- iPod nano (7ème génération)*
- iPod nano (6ème génération)
- iPod nano (5ème génération)
- iPod nano (4ème génération)
- iPod nano (3ème génération)
- iPod nano (2ème génération)
- iPod nano (1ère génération)

*:Le mode iPod vidéo n'est pas pris en charge

En fonction des différences entre les modèles ou les versions de logiciel, etc., certains modèles peuvent être incompatibles avec ce système.

INFORMATIONS RELATIVES AUX FICHIERS

DISPOSITIFS USB COMPATIBLES

Formats de communication USB	de	USB 2.0 HS (480 Mbits/s) et FS (12 Mbits/s)
Formats de fichier		FAT 16/32
Classe de correspondance	de	Classe de stockage de masse

FICHIERS COMPRESSÉS COMPATIBLES

Élément	USB/iPod	DISQUE
Format de fichier compatible	MP3/WMA/AAC	
Dossiers dans le dispositif	Maximum 3000	Maximum 192
Fichiers dans le dispositif	Maximum 9999	Maximum 255
Fichiers par dossier	Maximum 255	—

FRÉQUENCE D'ÉCHANTILLONNAGE CORRESPONDANTE

Type de fichier	Fréquence (kHz)
Fichiers MP3: MPEG 1 LAYER 3	32/44.1/48
Fichiers MP3: MPEG 2 LSF LAYER 3	16/22.05/24
Fichiers WMA: Ver. 7, 8, 9* (9.1/9.2)	32/44.1/48
Fichiers AAC: MPEG4/AAC-LC	11.025/12/16/ 22.05/24/32/ 44.1/48

*: Compatible uniquement avec la norme Windows Media Audio

DÉBITS BINAIRES CORRESPONDANTS*¹

Type de fichier	Débit binaire (kbits/s)
Fichiers MP3: MPEG 1 LAYER 3	32 - 320
Fichiers MP3: MPEG 2 LSF LAYER 3	8 - 160
Fichiers WMA: Ver. 7, 8	CBR 48 - 192
Fichiers WMA: Ver. 9* ² (9.1/9.2)	CBR 48 - 320
Fichiers AAC: MPEG4/AAC-LC	16 - 320

*1: Compatible débit binaire variable (VBR)

*2: Compatible uniquement avec la norme Windows Media Audio

■ MODES DE CANAL COMPATIBLE

Type de fichier	Mode de canal
Fichiers MP3	Stéréo, stéréo combiné, double canal et monophonique
Fichiers WMA	2ch
Fichiers AAC	1ch, 2ch (Le double canal n'est pas pris en charge)

- MP3 (MPEG Audio Layer 3), WMA (Windows Media Audio) et AAC (codage audio avancé) sont les normes de compression audio.
- Ce système peut lire les fichiers MP3/WMA/AAC sur les disques CD-R/CD-RW et la clé USB.
- Ce système peut lire des enregistrements de disques compatibles avec la norme ISO 9660 level 1 et level 2 et avec le système de fichiers Romeo et Joliet et UDF (2.01 ou inférieure).
- Lorsque vous nommez un fichier MP3/WMA/AAC, ajoutez l'extension de fichier appropriée (.mp3/.wma/.m4a).
- Ce système lit les fichiers avec des extensions .mp3/.wma/.m4a respectivement sous forme de fichiers MP3/WMA/AAC. Pour éviter les erreurs de bruit et de lecture, utilisez l'extension de fichier appropriée.
- Ce système peut lire uniquement la première session/frontière lors de l'utilisation de disques multi-session/border compatibles.
- Les fichiers MP3 sont compatibles avec les formats ID3 Tag Ver. 1.0, Ver. 1.1, Ver. 2.2 et Ver. 2.3. Ce système ne peut pas afficher le titre du disque, le titre de la piste et le nom de l'artiste dans d'autres formats.
- Les fichiers WMA/AAC peuvent contenir une balise WMA/AAC qui est utilisée de la même manière qu'une balise ID3. Les balises WMA/AAC contiennent des informations telles que le titre de la piste et le nom de l'artiste.
- La fonction d'accentuation est disponible uniquement lors de la lecture de fichiers MP3.
- Ce système peut lire des fichiers AAC encodés par iTunes.
- La qualité sonore des fichiers MP3/WMA s'améliore généralement avec des débits binaires plus élevés. Afin d'atteindre un niveau raisonnable de qualité sonore, les disques enregistrés avec un débit binaire d'au moins 128 kbits/s sont recommandés.
- Les listes de lecture m3u ne sont pas compatibles avec le lecteur audio.
- Les formats MP3i (MP3 interactif) et MP3PRO ne sont pas compatibles avec le lecteur audio.
- Le lecteur est compatible avec VBR (débit binaire variable).
- Lors de la lecture de fichiers enregistrés comme fichiers VBR (débit binaire variable), la durée de lecture ne s'affiche pas correctement si l'avance ou le retour rapide sont utilisés.
- Il n'est pas possible de vérifier les dossiers qui ne contiennent pas de fichiers MP3/WMA/AAC.

- Les fichiers MP3/WMA/AAC dans des dossiers contenant jusqu'à 8 niveaux peuvent être lus. Toutefois, le démarrage de la lecture peut être retardé lorsque vous utilisez des disques contenant de nombreux niveaux de dossiers. Pour cette raison, nous vous recommandons de créer des disques ne contenant pas plus de 2 niveaux de dossiers.

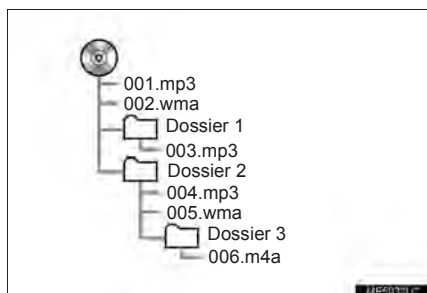

- L'ordre de lecture d'un disque compact possédant la structure indiquée ci-dessus est le suivant :

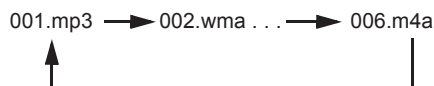

- L'ordre change en fonction de l'ordinateur et du logiciel d'encodage MP3/WMA/AAC utilisés.

TERMES

ÉCRITURE PAR PAQUET

- Il s'agit d'un terme général qui décrit le processus d'écriture de données sur demande sur des CD-R, etc., de la même manière que les données sont écrites sur une disquette ou des disques durs.

BALISE ID3

- Il s'agit d'une méthode d'incorporation des informations liées aux pistes dans un fichier MP3. Ces informations incorporées peuvent comprendre le titre de la piste, le nom de l'artiste, le titre de l'album, le genre de musique, l'année de production, des commentaires, la pochette et d'autres données. Le contenu peut être librement modifié à l'aide d'un logiciel comprenant des fonctions de modification de balise ID3. Bien que les balises soient limitées à un certain nombre de caractères, les informations peuvent être visualisées lors de la lecture de la piste.

BALISE WMA

- Les fichiers WMA peuvent contenir une balise WMA qui est utilisée de la même manière qu'une balise ID3. Les balises WMA contiennent des informations telles que le titre de la piste et le nom de l'artiste.

FORMAT ISO 9660

- Il s'agit de la norme internationale pour le formatage des dossiers et des fichiers de CD-ROM. Pour le format ISO 9660, il existe 2 niveaux de réglementations.
- Niveau 1: Le nom du fichier est au format 8.3 (noms de fichiers à 8 caractères, avec une extension de fichier à 3 caractères. Les noms de fichiers doivent être composés de lettres majuscules à un octet et de chiffres. Le symbole “_” peut également être inclus.)
- Niveau 2: Le nom du fichier peut avoir jusqu'à 31 caractères (y compris le caractère de séparation “.” et l'extension de fichier). Chaque dossier doit contenir moins de 8 hiérarchies.

m3u

- Les listes de lecture créées à l'aide du logiciel “WINAMP” ont une extension de fichier de liste de lecture (.m3u).

MP3

- MP3 est une norme de compression audio déterminée par un groupe de travail (MPEG) de l'ISO (organisation internationale de normalisation). MP3 compresse les données audio à environ 1/10 de la taille de celles des disques classiques.

WMA

- WMA (Windows Media Audio) est un format de compression audio développé par Microsoft®. Il compresse les fichiers dans une taille inférieure à celle des fichiers MP3. Les formats de décodage des fichiers WMA sont Ver. 7, 8 et 9.
- Ce produit est protégé par certains droits de propriété intellectuelle détenus par Microsoft Corporation et des tiers. L'utilisation ou la distribution de telles technologies en dehors de ce produit sont interdites sans une licence de Microsoft ou une filiale autorisée de Microsoft et de tiers.

AAC

- AAC est l'abréviation de codage audio avancé et se réfère à une norme technologique de compression audio utilisée avec MPEG2 et MPEG4.

MESSAGES D'ERREUR

Mode	Message	Explication
CD	"Aucun fichier musical trouvé."	Cela indique qu'aucun fichier MP3/WMA/AAC ne figure sur le disque.
	"Vérifier le disque"	Cela indique que le disque est sale, endommagé ou qu'il a été inséré à l'envers. Nettoyez le disque ou insérez-le correctement. Cela indique qu'un disque ne pouvant être lu est inséré.
	"Erreur de disque"	Il existe un problème dans le système. Éjectez le disque.
USB	"Erreur de connexion. Consultez le Manuel du propriétaire pour voir comment connecter l'appareil USB."	Cela indique un problème au niveau de la clé USB ou de sa connexion.
	"Aucun fichier disponible pour la lecture. Ajoutez des fichiers compatibles à votre appareil USB."	Cela indique qu'aucun fichier MP3/WMA/AAC ne figure dans la clé USB.
iPod	"Erreur de connexion. Consultez le Manuel du propriétaire pour voir comment connecter l'iPod."	Cela indique un problème au niveau de l'iPod ou de sa connexion.
	"Aucune chanson disponible pour la lecture. Ajoutez des fichiers compatibles à votre iPod."	Cela indique qu'il n'y a pas de données musicales dans l'iPod.
	"Aucune vidéo trouvée."	Cela indique qu'aucun fichier vidéo ne figure dans l'iPod.
	"Échec d'autorisation de l'iPod."	Cela indique que l'autorisation de l'iPod a échoué. Veuillez vérifier votre iPod.

INFORMATIONS

- Si le dysfonctionnement n'est pas corrigé: Amenez le véhicule chez votre concessionnaire Toyota.

4

SYSTÈME DE COMMANDE VOCALE

1 FONCTIONNEMENT DU SYSTÈME DE COMMANDE VOCALE

1. SYSTÈME DE COMMANDE VOCALE..... 132
 - UTILISATION DU SYSTÈME DE COMMANDE VOCALE..... 132
 - FONCTIONNEMENT DU SYSTÈME DE COMMANDE VOCALE..... 133
2. RECONNAISSANCE D'ÉLOCUTION NATURELLE 139
3. LISTE DES COMMANDES 140

2 UTILISATION DU MOBILE ASSISTANT (ASSISTANT MOBILE)

1. MOBILE ASSISTANT (ASSISTANT MOBILE)..... 142

1. SYSTÈME DE COMMANDE VOCALE

Le système de commande vocale vous permet de faire fonctionner les systèmes audio et mains libres, etc. en utilisant des commandes vocales.

Reportez-vous à la liste de commandes pour un échantillonnage des commandes vocales. (→P.140)

UTILISATION DU SYSTÈME DE COMMANDE VOCALE

COMMANDE AU VOLANT

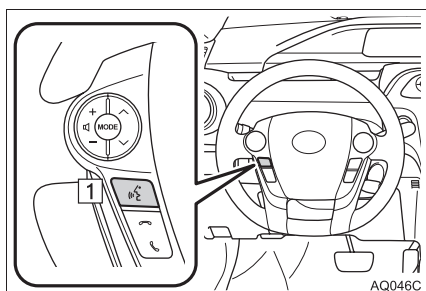

1 Commande de conversation

- Appuyez sur la commande de conversation pour démarrer le système de commande vocale.
- Pour annuler la reconnaissance vocale, maintenez la commande de conversation appuyée.

MICROPHONE

► Véhicules sans toit ouvrant

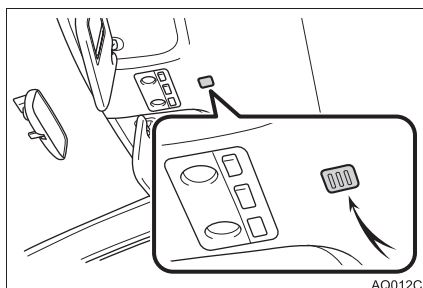

► Véhicules avec toit ouvrant

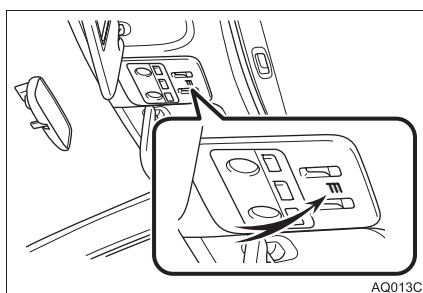

- Il est inutile de parler directement dans le microphone lorsque vous énoncez une commande.

INFORMATIONS

- Il est possible d'utiliser le système de commande vocale pendant l'énoncé d'un message de guidage, lorsque "Interruption des commandes vocales" (→P.62) est activé. (Il n'est pas nécessaire d'attendre le bip sonore de confirmation avant d'énoncer une commande.)
- Il est possible que les commandes vocales ne soient pas reconnues si:
 - Vous parlez trop vite.
 - Vous parlez à un volume faible ou élevé.
 - Le toit ou les vitres sont ouverts.
 - Les passagers parlent alors que des commandes vocales sont énoncées.
 - La vitesse de la climatisation est réglée sur élevée.
 - Les bouches d'aération de climatisation sont orientées vers le microphone.
- Dans les conditions suivantes, le système risque de ne pas reconnaître correctement la commande, et il peut s'avérer impossible d'utiliser les commandes vocales:
 - La commande est incorrecte ou imprécise. Notez que certains mots, accents ou façons de parler peuvent être difficilement reconnus par le système.
 - Il y a un bruit de fond excessif, tel que le bruit du vent.

FONCTIONNEMENT DU SYSTÈME DE COMMANDE VOCALE

Le système de commande vocale s'utilise en énonçant les commandes correspondantes à chaque fonction. Vous pouvez également confirmer chaque commande en sélectionnant un onglet. Les onglets se trouvent sur la partie supérieure de l'écran.

- 1 Appuyez sur la commande de conversation.
- 2 Sélectionnez "OK" ou appuyez sur la commande de conversation.

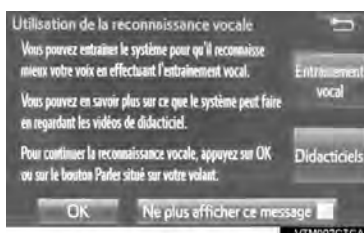

- Pour des détails relatifs à cet écran: →P.135
- 3 Énoncez la commande de sélection d'onglet, ou sélectionnez l'onglet souhaité.



- Les commandes relatives à chaque fonction s'affichent sur l'écran de chaque onglet de fonction. Certaines commandes fréquemment utilisées s'affichent sur l'écran de l'onglet de fonction.

- Lorsque vous sélectionnez **“Aide”** ou que vous énoncez **“Aide”**, le guidage vocal donne des exemples de commandes et de méthodes d'utilisation.

4 Énoncez la commande affichée sur l'écran.

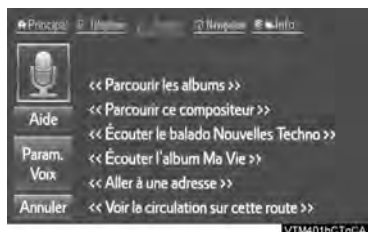

- Les PDI enregistrés, les noms enregistrés dans la liste de contacts, etc., peuvent être énoncés à la place de “<>” à côté des commandes. (→P.140)

Par exemple: Énoncez **“Rechercher un restaurant à proximité”**, **“Appeler Adam Roy”** etc.

- Si le résultat souhaité n'est pas affiché, ou si aucune sélection n'est disponible, effectuez l'une des opérations suivantes pour revenir à l'écran précédent:
 - Énoncez **“Retourner”**.
 - Sélectionnez **“Retourner”**.
- Pour annuler la reconnaissance vocale, sélectionnez **“Annuler”**, ou maintenez la commande de conversation appuyée.

INFORMATIONS

- Si le système ne répond pas ou si l'écran de confirmation ne disparaît pas, appuyez sur la commande de conversation et essayez à nouveau.
- Il est possible d'activer “Guidage de reconnais. vocale” sur l'écran “Paramètres vocaux”. (→P.62)
- Certains messages du guidage vocal peuvent être désactivant les messages vocaux. Utilisez ce paramètre lorsque vous souhaitez énoncer une commande immédiatement après avoir appuyé sur la commande de conversation et entendu un bip sonore.

AFFICHAGE DES ÉCRANS “Paramètres vocaux”



- Sélectionner **“Param. Voix”** permet d'afficher l'écran “Paramètres vocaux”. (→P.62)

AUGMENTATION DES PERFORMANCES DE LA RECONNAISSANCE VOCALE

- 1 Appuyez sur la commande de conversation.
- 2 Sélectionnez l'élément que vous souhaitez paramétrer.

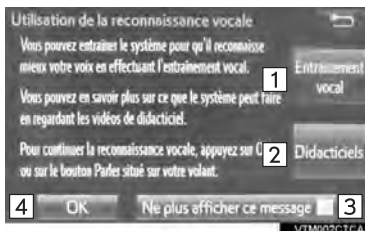

N°	Fonction
1	Sélectionnez pour vous entraîner avec la reconnaissance vocale. Il est demandé à l'utilisateur d'énoncer 10 exemples de phrases. Ceci permet au système de commande vocale de s'adapter à l'accent de l'utilisateur.
2	Sélectionnez pour afficher le tutoriel de reconnaissance vocale.
3	Sélectionnez pour empêcher l'écran de s'afficher à nouveau.
4	Sélectionnez pour poursuivre la reconnaissance vocale.

EXEMPLE DE COMMANDE VOCALE: LANCEMENT DE L'APPLICATION Entune App Suite

- 1 Appuyez sur la commande de conversation.
- 2 Énoncez **“Lancer <nom de l'application>”**.
 - L'écran de l'application Entune App Suite s'affiche.

EXEMPLE DE COMMANDE VOCALE: RECHERCHE DE DESTINATION PAR ADRESSE (EN ANGLAIS UNIQUEMENT)

- 1 Appuyez sur la commande de conversation.
- 2 Énoncez **“Enter an address”**.
- 3 Énoncez **“<house number, street name, city name, State>”** sans pause.
 - Un écran de confirmation s'affiche pour indiquer les résultats de la reconnaissance. Si plusieurs éléments correspondants sont trouvés, un écran de sélection s'affiche. Énoncez **“<nombre>”** ou sélectionnez le numéro.
 - Certaines zones ne peuvent pas être reconnues par le système de reconnaissance vocale.
 - Pour des informations concernant le paramétrage de l'état/la province afin d'effectuer une recherche de destination par adresse: →P.223

- 4 Énoncez **“Aller directement”**.
 - Après ceci, suivez le guidage vocal et recherchez un itinéraire de destination en utilisant les commandes vocales.

INFORMATIONS

- La reconnaissance de commande vocale est conçue pour reconnaître la partie principale du nom officiel de la rue.

Par exemple: si le nom officiel de la rue est *“East Main Street”*, la reconnaissance de commande vocale reconnaît *“Principal”*.

- Énoncez le numéro souhaité, la direction cardinale etc. à la place de *“<>”*.

Par exemple: Énoncez *“West 555”*.

- La saisie du numéro de la maison n'est pas obligatoire.
- Même si l'état paramétré à l'aide de la reconnaissance vocale est différent de l'état paramétré sur l'écran *“Adresse”* (paramétré lors de la saisie manuelle de la destination), l'état paramétré sur l'écran *“Adresse”* ne change pas. (→P.224)
- Les conditions de reconnaissance vocale du numéro de la maison sont décrites ci-dessous:
 - Nombres: 10 chiffres maximum
 - Nombres et direction cardinale ou trait d'union et nombres: Au total 9 chiffres maximum (n'énoncez pas *“et”*.)
 - Direction cardinale ou trait d'union et nombres: Au total 9 chiffres maximum (n'énoncez pas *“et”*.)
 - Les nombres sont reconnus sous forme de chiffres uniques uniquement.
 - La direction cardinale et les traits d'union ne sont reconnus qu'une seule fois.
 - Les directions cardinales suivantes peuvent être reconnues: Nord, est, ouest et sud.

EXEMPLE DE COMMANDE VOCALE: RECHERCHE DE CHANSON

- 1 Appuyez sur la commande de conversation.
- 2 Énoncez *“Écouter la chanson L'amour”*.
 - Un écran de confirmation s'affiche pour indiquer les résultats de la reconnaissance. Si plusieurs éléments correspondants sont trouvés, un écran de sélection s'affiche. Énoncez *“<numéro>”* ou sélectionnez le numéro.
 - Le système commence à lire la musique, et les listes de chansons s'affichent.

INFORMATIONS

- La base de données Gracenote est uniquement compatible avec le mode USB ou iPod.
- Une clé USB ou un iPod doivent être connectés pour permettre la recherche et la lecture de pistes. (→P.99, 104)
- Lorsqu'une clé USB ou un iPod sont connectés, les données de reconnaissance sont créées pour que les pistes puissent être recherchées à l'aide de commandes vocales.
- Les données de reconnaissance sont mises à jour dans les conditions suivantes:
 - Lorsque les données de la clé USB ou de l'iPod ont été modifiées.
 - Lorsque la langue de la reconnaissance vocale a été modifiée. (→P.56)
- Lorsque les données de reconnaissance sont en cours de création ou de mise à jour, aucune recherche de piste ne peut être effectuée en utilisant une commande vocale.

EXEMPLE DE COMMANDE VOCALE: APPEL GRÂCE AU NOM

1 Appuyez sur la commande de conversation.

2 Énoncez **“Appeler <nom du contact> <type de téléphone>”**.

- Un écran de confirmation s’affiche pour indiquer les résultats de la reconnaissance. Si plusieurs éléments correspondants sont trouvés, un écran de sélection s’affiche. Énoncez **“<numéro>”** ou sélectionnez le numéro.

INFORMATIONS

- De la même manière qu’affiché sur l’écran **“Appeler <nom du contact> <type de téléphone>”**, après avoir énoncé **“Appeler un contact”** énoncez le nom ou le nom et le type de téléphone d’un contact.

Par exemple: **“Appeler un contact”, “John Smith”** ou **“Appeler un contact”, “Mary Davis”, “Mobile”**

- Il existe 4 types de téléphones: Home, Mobile, Work et Other.
- Il est possible que les noms courts ou abrégés de la liste de contacts ne soient pas reconnus. Modifiez les noms dans la liste de contacts en entrant les noms en entier.
- Un écran de confirmation de résultat de reconnaissance vocale s’affiche parfois. Après confirmation du résultat, énoncez **“Oui”** ou **“Non”**.

INFORMATIONS

- Lorsque le système reconnaît plusieurs noms dans la liste de contacts, une liste potentielle de noms s’affiche sur l’écran. Si le nom souhaité n’est pas affiché en haut de l’écran, énoncez ou sélectionnez le numéro du nom dans la liste potentielle (numéro 1, numéro 2, etc.) pour sélectionner un nom dans la liste potentielle.
- Lorsqu’un contact dispose de plusieurs numéros de téléphone enregistrés dans la liste de contacts, une liste potentielle s’affiche. Si le numéro de téléphone souhaité n’est pas affiché en haut de l’écran, énoncez ou sélectionnez le numéro du numéro de téléphone souhaité dans la liste potentielle (numéro 1, numéro 2, etc.) pour sélectionner un numéro de téléphone dans la liste potentielle.

EXEMPLE DE COMMANDE VOCALE: COMPOSITION DE NUMÉRO

1 Appuyez sur la commande de conversation.

2 Énoncez le numéro de téléphone.

- De la même manière qu'affiché sur l'écran, "Composer <numéro>", après avoir énoncé "**Composer un numéro**" énoncez le numéro de téléphone.

- Énoncez le numéro de téléphone en énumérant les chiffres.

Par exemple, si le numéro de téléphone est le 2345678:

Énoncez "**Deux trois quatre cinq six sept huit**"

N'énoncez pas "**Deux trois quatre cinq six sept huit**"

3 Énoncez "**Appeler**" ou appuyez sur la commande  située sur le volant.

- Lorsque l'écran de confirmation s'affiche, énoncez "**Oui**" ou sélectionnez "**Oui**" ou appuyez sur la commande  située sur le volant.

- Lorsque le système reconnaît plusieurs numéros de téléphone, une liste potentielle de numéros de téléphone s'affiche sur l'écran. Appuyez sur la commande  située sur le volant pour appeler le premier numéro de la liste. Si le numéro de téléphone souhaité n'est pas affiché en haut de l'écran, énoncez le numéro de téléphone souhaité dans la liste potentielle pour sélectionner un numéro de téléphone dans la liste potentielle.

2. RECONNAISSANCE D'ÉLOCUTION NATURELLE

Grâce à la technologie de reconnaissance d'élocution naturelle, ce système permet la reconnaissance d'une commande lorsqu'elle est énoncée de manière naturelle. Cependant, le système ne peut pas reconnaître chaque variation de chaque commande. Dans certaines situations, il est possible d'omettre la commande pour la procédure et d'énoncer directement l'opération souhaitée. Les commandes vocales ne sont pas toutes affichées dans le menu de fonction.

INFORMATIONS

- Si la commande ne peut pas être reconnue complètement, l'écran de saisie de commande s'affiche. (Les résultats de la recherche s'affichent en fonction de la partie de la commande qui a été reconnue.)

**EXEMPLES D'EXPRESSION
POUR CHAQUE FONCTION**

Commande	Exemples d'expression
"Aller au domicile"	<i>Conduisez-moi à mon domicile. Ramenez-moi au domicile.</i>
"Entrer une adresse"	<i>J'ai besoin d'indications pour me rendre à une adresse. Donnez-moi une rue.</i>
"Trouver <nom d'une catégorie de PDI> à proximité"	<i>Recherchez un <restaurant> à proximité. Trouvez un <restaurant> à proximité.</i>
"Appeler <nom du contact> <type de téléphone>"	<i>Contactez <Robert Brown>. Appelez <contacts> <types de téléphone>.</i>
"Composer <numéro>"	<i>Appelez <911>.</i>
"Lire l'artiste <nom de l'artiste>"*	<i>Jouez l'artiste <nom>. J'aimerais écouter le groupe <nom>.</i>
"Lire l'artiste <titre de l'album>"**	<i>Jouez l'album <nom>.</i>

*: Uniquement pour un dispositif audio externe

3. LISTE DES COMMANDES

Les commandes vocales reconnaissables et leurs actions sont indiquées ci-dessous.

- Les commandes fréquemment utilisées sont listées dans les tableaux suivants.
 - Pour les dispositifs qui ne sont pas installés dans le véhicule, les commandes correspondantes ne s'affichent pas sur l'écran. En outre, selon les conditions, d'autres commandes risquent de ne pas s'afficher sur l'écran.
 - Les fonctions disponibles peuvent varier en fonction du système installé.
- Il est possible de changer la langue de la reconnaissance vocale. (→P.56)

► Base

Commande	Action
"Aide"	Active le guidage vocal pour donner des exemples de commandes ou de méthodes d'utilisation
"Retourner"	Retourne à l'écran précédent
"Numéro un/deux/trois/quatre/cinq"	Sélectionne le numéro sur l'écran de liste
"Page suivante"	Affiche la page suivante
"Page précédente"	Affiche la page précédente
"Menu téléphone"	Affiche la liste des commandes de l'onglet sélectionné

► Apps

Lorsque la langue de la reconnaissance vocale est paramétrée sur l'anglais.

Commande	Action
"Lancer <apps>"	Active l'application Entune App Suite

► Navigation

Commande	Action
"Rechercher un <catégorie PDI> à proximité"	Affiche une liste de <catégorie PDI*> près de la position actuelle
"Entrer une adresse" (Seulement anglais)	Permet de paramétrer une destination en énonçant l'adresse
"Aller à la maison"	Affiche l'itinéraire jusqu'au domicile
"Annuler l'itinéraire"	Arrête le guidage d'itinéraire
"Recherche sur Internet"	Sélectionnez le moteur de recherche internet.

*: Par exemple; "Stations-service", "Restaurants", etc.

► Téléphone

Commande	Action
“Recomposer”	Appelle le numéro de téléphone correspondant au dernier appel sortant
“Rappeler”	Appelle le numéro de téléphone correspondant au dernier appel entrant
“Afficher les appels récents”	Affiche l'écran de l'historique des appels
“Appeler <numéro de téléphone>”	Appelle le numéro de téléphone énoncé
“Appeler <nom du contact> <type de téléphone>”	Appelle le type de téléphone énoncé du contact figurant dans le répertoire téléphonique

► Audio

Commande	Action
“Écouter la liste de lecture franco”	Lit les pistes de la liste de lecture sélectionnée
“Écouter l'artiste Jean-Jacques”	Lit les pistes de l'artiste sélectionné
“Écouter la chanson L'amour”	Lit la piste sélectionnée
“Écouter l'album Ma Vie”	Lit les pistes de l'album sélectionné

► Informations*

Commande	Action
“Voir les prévisions météo”	Affiche des informations météorologiques
“Voir la circulation”	Affiche les informations routières

*: Modèles disponibles et pays et zones disponibles (→P.146)

INFORMATIONS

- Les commandes relatives à l'utilisation du système audio ne peuvent être énoncées que lorsque le système audio est activé.

1. MOBILE ASSISTANT (ASSISTANT MOBILE)

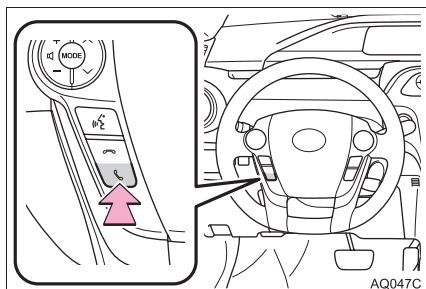

La fonction de Mobile Assistant (assistant mobile) permet d'activer le mode Siri® Eyes Free de Apple au moyen des commandes au volant. Pour utiliser le Mobile Assistant (assistant mobile), vous devez enregistrer et connecter un téléphone portable à ce système au moyen du Bluetooth®. (→P.42)

- 1 Maintenez  appuyé sur le volant jusqu'à ce que vous entendiez les bips.



- 2 Le Mobile Assistant (assistant mobile) peut être utilisé uniquement lorsque l'écran suivant s'affiche.



- Pour désactiver le Mobile Assistant (assistant mobile), sélectionnez “Annuler”, ou maintenez  appuyé sur le volant, ou maintenez  appuyé sur le volant.
 - Pour redémarrer le Mobile Assistant (assistant mobile) pour des commandes supplémentaires, appuyez sur  sur le volant.
 - Il est possible de redémarrer le Mobile Assistant (assistant mobile) uniquement une fois que le système a répondu à une commande vocale.
 - Après certaines commandes de téléphone et de musique, le Mobile Assistant (assistant mobile) s'arrête automatiquement pour effectuer l'action demandée.
- Le volume du Mobile Assistant (assistant mobile) peut être réglé à l'aide du bouton “PWR-VOL” ou des commandes de réglage du volume situées sur le volant. Les volumes du Mobile Assistant (assistant mobile) et des appels téléphoniques sont synchronisés.

INFORMATIONS

- Les caractéristiques et fonctions disponibles peuvent varier en fonction de la version iOS installée sur le dispositif connecté.
- Certaines caractéristiques de Siri sont limitées au mode Eyes Free. Si vous essayez d'utiliser une fonction non disponible, Siri vous informe que cette fonction n'est pas disponible.
- Si Siri n'est pas activé sur le téléphone portable connecté via Bluetooth®, un message d'erreur s'affiche sur l'écran.
- Lorsqu'un appel téléphonique est en cours, le Mobile Assistant (assistant mobile) ne peut pas être utilisé.
- Si vous utilisez la fonction de navigation du téléphone portable, assurez-vous que la source audio active est l'audio Bluetooth® ou l'iPod afin d'entendre les instructions pour chaque changement de direction.

MICROPHONE

Il est inutile de parler directement dans le microphone lorsque vous utilisez le Mobile Assistant (assistant mobile). (Emplacement du microphone: →P.132)

INFORMATIONS

- Attendez le bip sonore d'écoute avant d'utiliser le Mobile Assistant (assistant mobile).
- Le Mobile Assistant (assistant mobile) peut ne pas reconnaître les commandes dans les situations suivantes:
 - Vous parlez trop vite.
 - Vous parlez à un volume faible ou élevé.
 - Le toit ou les vitres sont ouverts.
 - Les passagers parlent alors que le Mobile Assistant (assistant mobile) est en cours d'utilisation.
 - La vitesse de la climatisation est réglée sur élevée.
 - Les bouches d'aération de climatisation sont orientées vers le microphone.

INFORMATIONS

1 INFORMATIONS UTILES

- 1. RÉCEPTION DES
INFORMATIONS
MÉTÉOROLOGIQUES..... 146**
AFFICHAGE DES INFORMATIONS
MÉTÉOROLOGIQUES..... 146
- 2. PARAMÈTRES DE SERVICES
DE DONNÉES 148**
PARAMÉTRAGE DES MÉTHODES
DE TÉLÉCHARGEMENT 148

1

2

3

4

5

6

7

8

9

1. RÉCEPTION DES INFORMATIONS MÉTÉOROLOGIQUES

Il est possible de recevoir des informations météorologiques via l'émission HD Radio ou via l'application Entune App Suite sur un téléphone Bluetooth®. Pour des détails relatifs à l'application Entune App Suite: →P.279

AFFICHAGE DES INFORMATIONS MÉTÉOROLOGIQUES

1 Appuyez sur le bouton “APPS”.

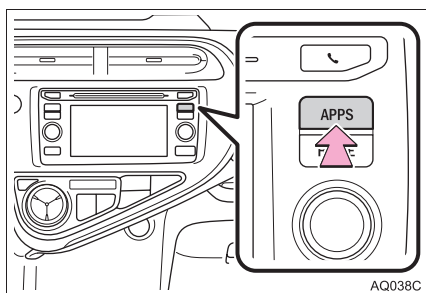

2 Sélectionnez “Météo”.

3 Vérifiez que l'écran “Météo” s'affiche.

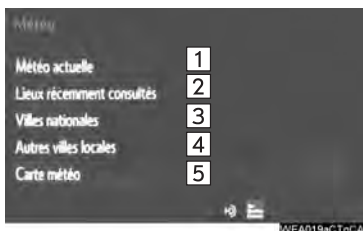

N°	Fonction
1	Sélectionnez pour afficher les informations météorologiques de l'emplacement actuel. (→P.147)
2	Sélectionnez pour afficher les informations météorologiques de l'emplacement souhaité dans la liste des emplacements récemment consultés.
3	Sélectionnez pour afficher les informations météorologiques de l'emplacement souhaité dans la liste des villes nationales.
4	Sélectionnez pour afficher les informations météorologiques de l'emplacement souhaité dans la liste des autres villes locales.
5	Sélectionnez pour afficher les informations météorologiques sur la carte.

INFORMATIONS

- Les informations météorologiques sont disponibles dans les 48 états des États-Unis, dans le D.C. et en Alaska.
- La météo de l'emplacement actuel peut ne pas indiquer la ville la plus proche lorsqu'elle s'affiche pour la première fois.

AFFICHAGE DES INFORMATIONS MÉTÉOROLOGIQUES DE L'EMPLACEMENT ACTUEL

- 1 Affichez l'écran "Météo". (→P.146)
- 2 Sélectionnez "**Météo actuelle**".
- 3 Sélectionnez l'onglet que vous souhaitez afficher.

INFORMATIONS

- Si les informations météorologiques sont paramétrées sur l'écran d'accueil, l'écran d'informations météorologiques de l'emplacement actuel s'affiche.

2. PARAMÈTRES DE SERVICES DE DONNÉES

PARAMÉTRAGE DES
MÉTHODES DE
TÉLÉCHARGEMENT

Il est possible de recevoir les informations de service de données, qui comprennent les informations routières et les informations météorologiques, via l'émission HD Radio et au moyen de l'application Entune App Suite sur un téléphone Bluetooth®. Il est possible de paramétrer la méthode de réception pour les deux, ou uniquement via l'émission HD Radio. Pour des détails relatifs à l'application Entune App Suite: →P.279

1 Appuyez sur le bouton “APPS”.

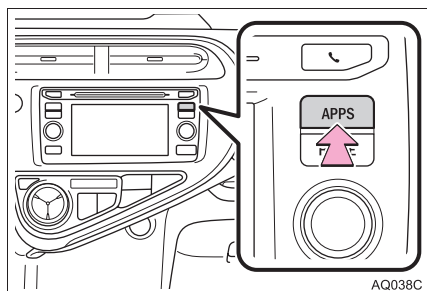

2 Sélectionnez “Configuration”.

3 Sélectionnez “Données HD”.

4 Sélectionnez l'élément que vous souhaitez paramétrer.

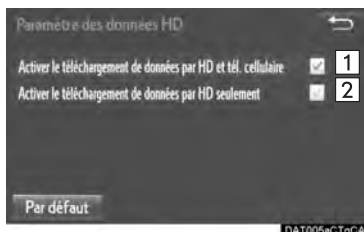

● Sélectionnez une case à cocher du côté droit pour paramétrer.

N°	Fonction
1	Sélectionnez pour recevoir les informations de service de données via l'émission HD Radio et l'application Entune App Suite sur un téléphone Bluetooth®. Lorsque les deux méthodes sont disponibles, l'émission HD Radio est sélectionnée.
2	Sélectionnez pour recevoir les données via l'émission HD Radio uniquement.

INFORMATIONS

● Ces paramètres sont disponibles dans les 48 états des États-Unis, dans le D.C. et en Alaska.

SYSTÈME DE SURVEILLANCE PÉRIPHÉRIQUE

1 SYSTÈME DE MONITEUR DE VUE ARRIÈRE

- | | |
|---|------------|
| 1. SYSTÈME DE MONITEUR DE VUE ARRIÈRE | 150 |
| PRÉCAUTIONS RELATIVES À LA CONDUITE | 150 |
| DESCRIPTION DE L'ÉCRAN | 152 |
| 2. PRÉCAUTIONS RELATIVES AU SYSTÈME DE MONITEUR DE VUE ARRIÈRE | 153 |
| ZONE AFFICHÉE SUR L'ÉCRAN | 153 |
| LA CAMÉRA | 154 |
| DIFFÉRENCES ENTRE L'ÉCRAN ET LA ROUTE RÉELLE | 155 |
| À L'APPROCHE D'OBJETS TRIDIMENSIONNELS | 157 |
| 3. CE QUE VOUS DEVEZ SAVOIR..... | 159 |
| SI VOUS REMARQUEZ DES SYMPTÔMES | 159 |

1. SYSTÈME DE MONITEUR DE VUE ARRIÈRE*

Le système de moniteur de vue arrière aide le conducteur grâce à l'affichage de la vue depuis l'arrière du véhicule avec des lignes de guidage fixes sur l'écran en cas de marche arrière, par exemple en cas de stationnement.

INFORMATIONS

- Les illustrations d'écran utilisées dans ce texte sont données à titre d'exemples, et peuvent différer de l'image réellement affichée sur l'écran.

PRÉCAUTIONS RELATIVES À LA CONDUITE

Le système de moniteur de vue arrière est un dispositif supplémentaire conçu pour aider le conducteur en cas de marche arrière. En marche arrière, vérifiez visuellement l'espace autour du véhicule directement et à l'aide des rétroviseurs avant de continuer. Si vous ne le faites pas, vous risquez de heurter un autre véhicule, ce qui pourrait provoquer un accident.

Soyez attentif aux précautions suivantes lorsque vous utilisez le système de moniteur de vue arrière.



AVERTISSEMENT

- Ne vous fiez jamais entièrement au système de moniteur de vue arrière pendant une marche arrière. L'image et la position des lignes de guidage affichées sur l'écran peuvent différer de la situation réelle.
Faites preuve de prudence, comme vous le feriez lors d'une marche arrière avec un autre véhicule.
- Veillez à reculer lentement, en appuyant sur la pédale de frein pour contrôler la vitesse du véhicule.
- Les instructions ne sont données qu'à titre informatif. Le moment et la force à exercer pour tourner le volant lors d'un stationnement dépendent des conditions de circulation, de l'état de la surface du revêtement, de l'état du véhicule, etc. Vous devez être pleinement conscient de cela avant d'utiliser le système de moniteur de vue arrière.
- Lorsque vous vous gardez, vérifiez que l'espace de stationnement est adapté à votre véhicule avant de vous y engager.
- N'utilisez pas le système de moniteur de vue arrière dans les cas suivants:
 - Sur des surfaces verglacées ou glissantes, ou sur de la neige
 - Lorsque vous utilisez des chaînes à neige ou des pneus de secours
 - Lorsque le hayon n'est pas complètement fermé
 - Sur des routes non planes ou non droites, telles que des virages ou des pentes
- À basse température, l'écran risque de s'assombrir ou l'image risque de devenir floue. L'image peut se déformer lorsque le véhicule se déplace, ou vous risquez de ne pas pouvoir voir l'image sur l'écran. Vérifiez visuellement l'espace autour du véhicule directement et à l'aide des rétroviseurs avant de continuer.

*: Sur modèles équipés

**AVERTISSEMENT**

- Si les dimensions des pneus ont changé, la position des lignes de guidage fixes sur l'écran risque de changer.
- La caméra est munie d'une lentille spéciale. Les distances entre les objets et les piétons qui apparaissent sur l'image affichée sur l'écran diffèrent des distances réelles.(→P.155)

DESCRIPTION DE L'ÉCRAN

L'écran du système de rétrovision s'affiche si le levier de vitesses est placé sur la position "R" lorsque le contact d'alimentation est en mode ON.

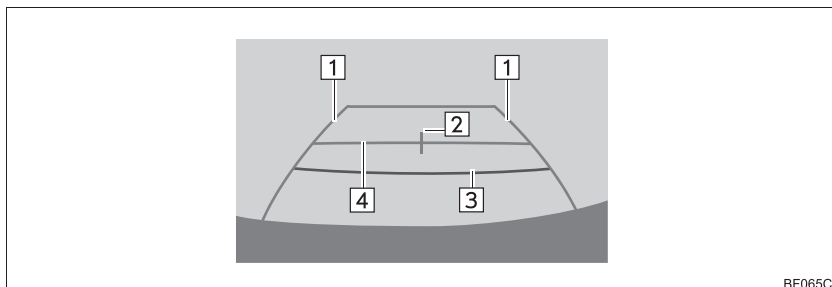

BF065C

N°	Affichage	Fonction
1	Ligne de guidage de largeur du véhicule	Affiche une trajectoire de guidage lorsque le véhicule recule en ligne droite. <ul style="list-style-type: none"> La largeur affichée est plus large que la largeur réelle du véhicule.
2	Ligne de guidage du centre du véhicule	Cette ligne indique le centre estimé du véhicule au sol.
3	Ligne de guidage de distance	Affiche la distance à l'arrière du véhicule. <ul style="list-style-type: none"> Affiche un point d'environ 0,5 m (1,5 ft.) (rouge) à partir de l'extrémité du pare-chocs.
4	Ligne de guidage de distance	Affiche la distance à l'arrière du véhicule. <ul style="list-style-type: none"> Affiche un point à environ 1 m (3 ft.) (bleu) de l'extrémité du pare-chocs.

DÉSACTIVATION DU SYSTÈME DE MONITEUR DE VUE ARRIÈRE

Le système de moniteur de vue arrière se désactive lorsque le levier de vitesses est placé sur une position autre que "R".

2. PRÉCAUTIONS RELATIVES AU SYSTÈME DE MONITEUR DE VUE ARRIÈRE

ZONE AFFICHÉE SUR L'ÉCRAN

Le système de moniteur de vue arrière affiche une image de la vue depuis le pare-chocs de la zone arrière du véhicule.

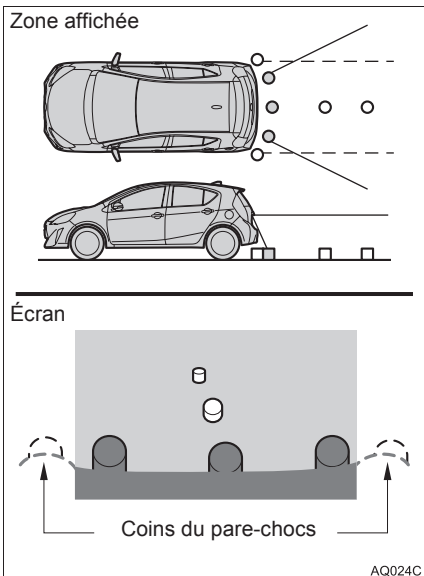

- La procédure de réglage de l'image de l'écran du système de moniteur de vue arrière est identique à la procédure de réglage de l'écran. (→P.40)

INFORMATIONS

- La zone affichée sur l'écran peut varier en fonction des conditions d'orientation du véhicule.
- Les objets proches des coins du pare-chocs ou situés sous le pare-chocs ne peuvent pas être affichés.
- La caméra est munie d'une lentille spéciale. La distance sur l'image qui apparaît sur l'écran diffère de la distance réelle.
- Les éléments situés plus haut que la caméra risquent de ne pas s'afficher sur le moniteur.

LA CAMÉRA

La caméra du système de moniteur de vue arrière est située à l'endroit indiqué sur l'illustration.

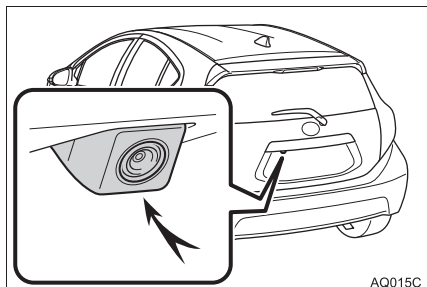

UTILISATION DE LA CAMÉRA

Si de la saleté ou des corps étrangers (tels que des gouttes d'eau, de la neige, de la boue etc.) adhèrent à la caméra, elle ne peut pas transmettre une image nette. Dans ce cas, rincez-la avec beaucoup d'eau et essuyez la lentille de la caméra avec un chiffon doux et humide.

NOTE

- Le système de moniteur de vue arrière peut ne pas fonctionner correctement dans les cas suivants.
 - En cas de choc à l'arrière du véhicule, la position et l'angle de fixation de la caméra risquent de changer.
 - La caméra étant étanche, ne la détachez pas, ne la démontez pas et ne la modifiez pas. Ceci pourrait provoquer un fonctionnement incorrect.
 - Lorsque vous nettoyez la lentille de la caméra, rincez la caméra avec beaucoup d'eau et essuyez-la avec un chiffon doux et humide. Si vous frottez fortement la lentille de la caméra, la lentille de la caméra peut être rayée et ne pas être en mesure de transmettre une image nette.
 - Ne laissez pas de solvant organique, cire pour véhicule, nettoyant pour vitres ou apprêt pour verre adhérer à la caméra. Si cela se produit, essuyez dès que possible.
 - En cas de changement rapide de la température, par exemple lorsque de l'eau chaude est versée sur le véhicule par temps froid, le système risque de ne pas fonctionner normalement.
 - Lorsque vous lavez le véhicule, n'éclaboussez pas excessivement la caméra ou la zone autour de la caméra. Cela pourrait provoquer un dysfonctionnement de la caméra.
- Ne soumettez pas la caméra à des chocs violents, cela pourrait entraîner un dysfonctionnement. Si ceci se produit, faites inspecter le véhicule par votre concessionnaire Toyota dès que possible.

DIFFÉRENCES ENTRE L'ÉCRAN ET LA ROUTE RÉELLE

- Les lignes de guidage de distance et les lignes de guidage de prolongement de largeur du véhicule risquent de ne pas être vraiment parallèles aux lignes de démarcation de l'espace de stationnement, même lorsqu'elles semblent l'être. Vérifiez visuellement ce point.
- Les distances entre les lignes de guidage de prolongement de largeur du véhicule et les lignes de démarcation gauche et droite de l'espace de stationnement peuvent ne pas être égales, même lorsqu'elles semblent l'être. Vérifiez visuellement ce point.
- Les lignes de guidage de distance offrent un guidage des distances sur routes planes. Dans toutes les situations suivantes, il existe une marge d'erreur entre les lignes de guidage fixes sur l'écran et la distance/le parcours réels sur la route.

LORSQUE LE SOL DERRIÈRE LE VÉHICULE MONTE BRUSQUEMENT

Les lignes de guidage de distance apparaissent plus proches du véhicule que la distance réelle. Pour cette raison, les objets apparaissent plus éloignés qu'ils ne le sont réellement. De la même manière, il existe une marge d'erreur entre les lignes de guidage et la distance/le parcours réels sur la route.

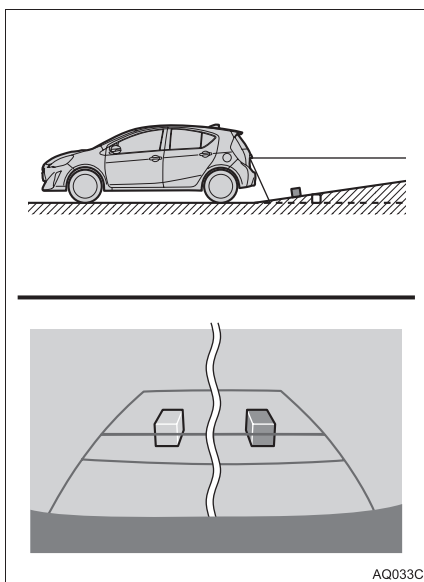

AQ033C

LORSQUE LE SOL DERRIÈRE LE VÉHICULE DESCEND BRUSQUEMENT

Les lignes de guidage de distance apparaissent plus éloignées du véhicule que la distance réelle. Pour cette raison, les objets apparaissent plus proches qu'ils ne le sont réellement. De la même manière, il existe une marge d'erreur entre les lignes de guidage et la distance/le parcours réels sur la route.

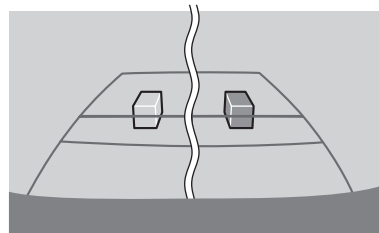
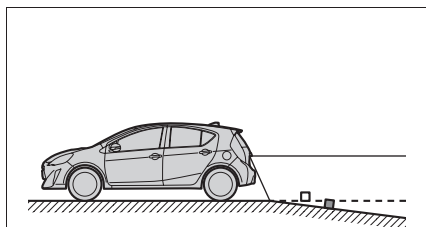

AQ034C

LORSQU'UNE PARTIE DU VÉHICULE S'AFFAISSE

Lorsqu'une partie du véhicule s'affaisse en raison du nombre de passagers ou de la répartition de la charge, il existe une marge d'erreur entre les lignes de guidage fixes sur l'écran et la distance/le parcours réels sur la route.

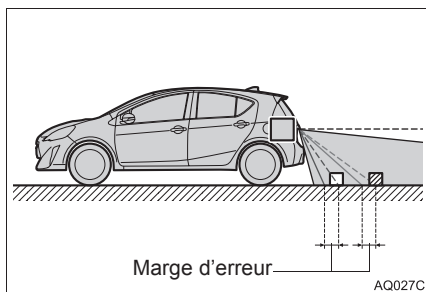

À L'APPROCHE D'OBJETS TRIDIMENSIONNELS

Les lignes de guidage de distance sont affichées d'après des objets plats (tels que la route). La position d'objets tridimensionnels (tels que des véhicules) ne peut pas être déterminée à l'aide des lignes de guidage de largeur du véhicule et des lignes de guidage de distance. Lorsque vous approchez d'un objet tridimensionnel qui se prolonge vers l'extérieur (tel que la plateforme d'un camion), veillez à prendre en compte les points suivants.

LIGNES DE GUIDAGE DE PROLONGEMENT DE LARGEUR DU VÉHICULE

Vérifiez visuellement les environs et la zone derrière le véhicule. Dans l'exemple illustré ci-après, le camion semble se trouver à l'extérieur des lignes de guidage de prolongement de largeur du véhicule et il ne semble pas que le véhicule puisse heurter le camion. Toutefois, l'arrière du camion risque effectivement de traverser les lignes de guidage de prolongement de largeur du véhicule. En réalité, si vous reculez comme indiqué par les lignes de guidage de prolongement de largeur du véhicule, le véhicule risque de heurter le camion.

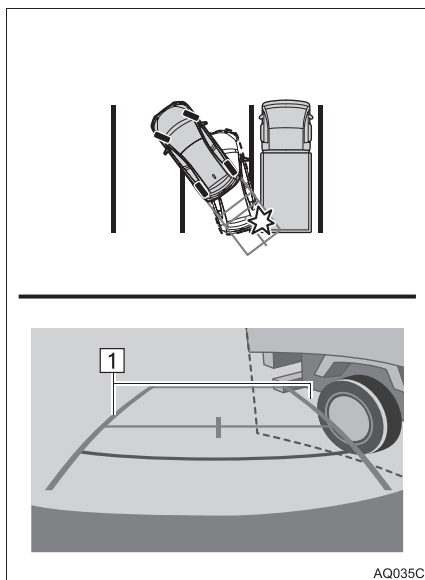

- **1** Lignes de guidage de prolongement de largeur du véhicule

LIGNES DE GUIDAGE DE DISTANCE

Vérifiez visuellement les environs et la zone derrière le véhicule. Il apparaît à l'écran qu'un camion est stationné au point B. Toutefois, dans la réalité, si vous reculez jusqu'au point A, vous allez heurter le camion. Il apparaît à l'écran que le point A est le point le plus proche et le point C le plus éloigné. Toutefois, dans la réalité, la distance jusqu'aux points A et C est identique, et le point B est plus éloigné que A et C.

Positions des points A, B et C

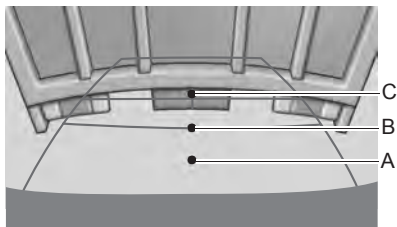
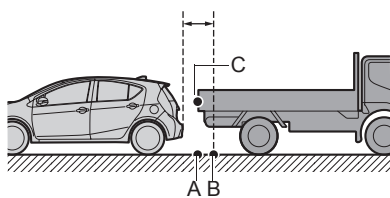

AQ036C

3. CE QUE VOUS DEVEZ SAVOIR

SI VOUS REMARQUEZ DES SYMPTÔMES

Si vous identifiez l'un des symptômes suivants, reportez-vous à la cause possible et à la solution, puis vérifiez à nouveau.

Si le symptôme n'est pas résolu par la solution donnée, faites inspecter le véhicule par votre concessionnaire Toyota.

Symptôme	Cause possible	Solution
L'image est difficilement visible	<ul style="list-style-type: none"> • Le véhicule se trouve dans une zone sombre • La température autour de la lentille est élevée ou basse • La température extérieure est basse • Des gouttes d'eau se trouvent sur la caméra • Il pleut ou le temps est humide • Un corps étranger (boue etc.) adhère à la caméra • La lumière du soleil ou les phares sont orientés directement vers la caméra • Le véhicule se trouve sous des éclairages fluorescents, des éclairages au sodium, des éclairages au mercure etc. 	<p>Reculez tout en vérifiant visuellement les environs du véhicule. (Utilisez à nouveau le moniteur une fois que les conditions se sont améliorées.)</p> <p>La procédure de réglage de la qualité de l'image du système de moniteur de vue arrière est identique à la procédure de réglage de l'écran. (→P.40)</p>
L'image est floue	De la saleté ou des corps étrangers (tels que des gouttes d'eau, de la neige, de la boue etc.) adhèrent à la caméra.	Rincez la vous la caméra avec beaucoup d'eau et essuyez la lentille de la caméra avec un chiffon doux et humide.
L'image n'est pas alignée	La caméra ou la zone environnante a reçu un choc important.	Faites inspecter le véhicule par votre concessionnaire Toyota.
Les lignes de guidage fixes sont extrêmement désalignées	La position de la caméra n'est pas alignée.	Faites inspecter le véhicule par votre concessionnaire Toyota.
	<ul style="list-style-type: none"> • Le véhicule est incliné (présence d'une charge lourde dans le véhicule, faible pression des pneus en raison d'une crevaision, etc.) • Le véhicule se trouve sur un terrain en pente. 	<p>Si ceci ce produit pour ces raisons, cela n'indique pas un dysfonctionnement.</p> <p>Reculez tout en vérifiant visuellement les environs du véhicule.</p>

TÉLÉPHONE

1 FONCTIONNEMENT DU TÉLÉPHONE (SYSTÈME MAINS LIBRES POUR TÉLÉPHONES PORTABLES)

1. RÉFÉRENCE RAPIDE 162
2. QUELQUES PRINCIPES
DE BASE 163
 - ENREGISTREMENT/CONNEXION
D'UN TÉLÉPHONE Bluetooth® 164
 - UTILISATION DE LA COMMANDE
DU MICROPHONE 164
 - SYSTÈME DE COMMANDE
VOCALE 165
 - À PROPOS DES CONTACTS
DE LA LISTE DE CONTACTS 166
 - EN CAS DE VENTE OU DE
MISE AU REBUT DU VÉHICULE 166
3. APPEL SUR LE TÉLÉPHONE
Bluetooth® 167
 - AU MOYEN DE LA LISTE
DE FAVORIS 168
 - AU MOYEN DE L'HISTORIQUE
DES APPELS 168
 - AU MOYEN DE LA LISTE
DE CONTACTS 169
 - AU MOYEN DU PAVÉ
NUMÉRIQUE 171
 - AU MOYEN DE LA COMMANDE
POUR DÉCROCHER 171
 - AU MOYEN DE L'ÉCRAN
"Domicile" 171

4. RÉCEPTION SUR LE
TÉLÉPHONE Bluetooth® 173
 - APPELS ENTRANTS 173
5. CONVERSATION SUR LE
TÉLÉPHONE Bluetooth® 174
 - APPEL ENTRANT EN ATTENTE 176
6. FONCTION DE MESSAGERIE
DU TÉLÉPHONE
Bluetooth® 177
 - RÉCEPTION D'UN MESSAGE 178
 - CONSULTATION DES MESSAGES ... 179
 - RÉPONSE À UN MESSAGE
(RÉPONSE RAPIDE) 180
 - APPEL À L'EXPÉDITEUR
DU MESSAGE 181



2 CONFIGURATION

1. PARAMÈTRES DE
TÉLÉPHONE/MESSAGERIE 182
 - ÉCRAN DE PARAMÈTRES DE
TÉLÉPHONE/MESSAGERIE 182
 - ÉCRAN "Paramètres du son" 183
 - ÉCRAN
"Param. contact/histor. appels" 184
 - ÉCRAN
"Paramètres de messagerie" 192
 - ÉCRAN
"Param. d'affichage de Tél." 193

3 QUE FAIRE SI...

1. DÉPANNAGE 194

1. RÉFÉRENCE RAPIDE

Il est possible d'utiliser l'écran principal du téléphone pour passer un appel téléphonique. Pour afficher l'écran d'utilisation mains libres, appuyez sur le bouton **"APPS"**, puis sélectionnez **"Téléphone"**, la commande  située sur le volant ou la commande  située sur le tableau de bord.

Plusieurs fonctions sont disponibles sur chaque écran s'affichant lorsque l'on sélectionne l'un des 4 onglets.



Fonction		Page
Fonctionnement du téléphone	Enregistrement/connexion d'un téléphone Bluetooth®	42
	Appel sur le téléphone Bluetooth®	167
	Réception sur le téléphone Bluetooth®	173
	Conversation sur le téléphone Bluetooth®	174
Fonction de messagerie	Utilisation de la fonction de messagerie du téléphone Bluetooth®	177
Paramétrage d'un téléphone	Paramètres de téléphone	182
	Paramètres Bluetooth®	47

2. QUELQUES PRINCIPES DE BASE

Le système mains libres vous permet de passer et de recevoir des appels sans enlever vos mains du volant.

Ce système prend en charge le Bluetooth®. Bluetooth® est un système de données sans fil qui permet aux téléphones portables d'être utilisés sans être connectés par un câble ou placé dans un berceau.

La procédure d'utilisation du téléphone est décrite ici.



AVERTISSEMENT

- Pendant la conduite, n'utilisez pas de téléphone portable et ne connectez pas de téléphone Bluetooth®.
- Votre unité audio est équipée d'antennes Bluetooth®. Les personnes portant des stimulateurs cardiaques, stimulateurs cardiaques pour la thérapie de resynchronisation implantables ou des défibrillateurs automatiques implantables doivent se tenir à une distance raisonnable des antennes Bluetooth®. Les ondes radio risquent d'affecter le fonctionnement de tels dispositifs.
- Avant d'utiliser des dispositifs Bluetooth®, les personnes portant un dispositif médical électrique autre que des stimulateurs cardiaques, stimulateurs cardiaques pour la thérapie de resynchronisation implantables ou des défibrillateurs automatiques implantables doivent consulter le fabricant du dispositif pour obtenir des informations concernant son fonctionnement sous l'effet des ondes radio. Les ondes radio pourraient avoir des effets inattendus sur le fonctionnement de tels dispositifs médicaux.



NOTE

- Ne laissez pas votre téléphone portable dans le véhicule. La température à l'intérieur risque de s'élever jusqu'à un niveau qui pourrait endommager le téléphone.

INFORMATIONS

- Si votre téléphone portable n'est pas compatible Bluetooth®, ce système ne peut pas fonctionner.
- Dans les conditions suivantes, le système risque de ne pas fonctionner:
 - Le téléphone portable est éteint.
 - La position actuelle est en dehors de la zone de communication.
 - Le téléphone portable n'est pas connecté.
 - La batterie du téléphone portable est faible.
- Lorsque vous utilisez des dispositifs audio et mains libres Bluetooth® simultanément, les problèmes suivants risquent de se produire:
 - La connexion Bluetooth® risque d'être coupée.
 - Des bruits peuvent être perçus lors de la lecture audio par Bluetooth®.

ENREGISTREMENT/ CONNEXION D'UN TÉLÉPHONE Bluetooth®

Pour utiliser le système mains libres pour téléphones portables, il est nécessaire d'enregistrer un téléphone portable dans le système. (→P.42)

AFFICHAGE DES CONDITIONS DU TÉLÉPHONE Bluetooth®

La condition du téléphone Bluetooth® s'affiche en haut à droite de l'écran. (→P.18)

UTILISATION DE LA COMMANDE DE TÉLÉPHONE/DU MICROPHONE

COMMANDE AU VOLANT

En appuyant sur la commande de téléphone, vous pouvez recevoir ou terminer un appel sans retirer les mains du volant.

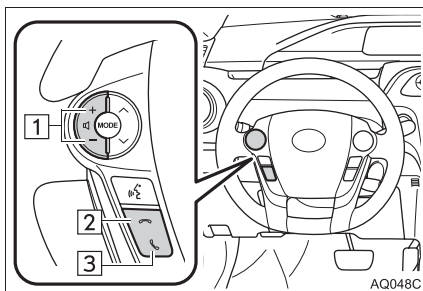

- 1 Commande de réglage du volume
 - Appuyez sur le côté “+” pour augmenter le volume.
 - Appuyez sur le côté “-” pour diminuer le volume.
- 2 Commande pour raccrocher
- 3 Commande pour décrocher

MICROPHONE

Le microphone est utilisé pour parler au téléphone.

► Véhicules sans toit ouvrant

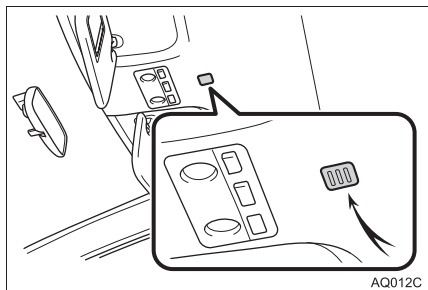

► Véhicules avec toit ouvrant

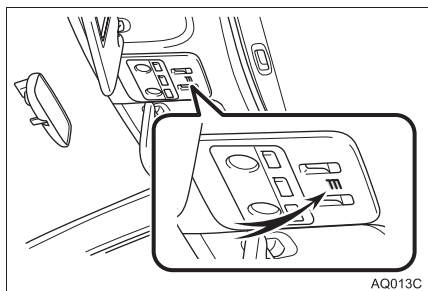
**SYSTÈME DE COMMANDE VOCALE**

Appuyez sur cette commande pour utiliser le système de commande vocale.

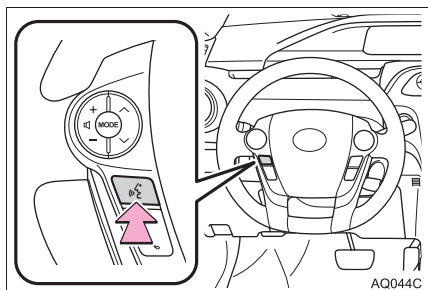

- Il est possible d'utiliser le système de commande vocale et sa liste de commandes. (→P.132)

INFORMATIONS

- La voix de l'interlocuteur est audible via les haut-parleurs avant. Le son du système audio est mis en sourdine pendant les appels téléphoniques ou lors de l'utilisation des commandes vocales du système mains libres.
- Parlez au téléphone tour à tour avec l'interlocuteur. Si les deux interlocuteurs parlent en même temps, l'autre interlocuteur risque de ne pas entendre ce qui est dit. (Ceci n'est pas un dysfonctionnement.)
- Maintenez le volume d'appel à un niveau bas. Dans le cas contraire, la voix de l'interlocuteur risque d'être audible à l'extérieur du véhicule et l'écho de la voix risque d'augmenter. Lorsque vous parlez au téléphone, parlez clairement en direction du microphone.
- L'interlocuteur risque de ne pas vous entendre correctement si:
 - Vous conduisez sur une route non pavée. (Produisant un bruit excessif pendant la conduite.)
 - Vous conduisez à vitesse élevée.
 - Le toit ou les vitres sont ouverts.
 - Les bouches d'aération de climatisation sont orientées vers le microphone.
 - Le bruit du ventilateur de climatisation est fort.
- Il y a un effet négatif sur la qualité du son à cause du téléphone et/ou du réseau utilisés.

À PROPOS DES CONTACTS DE LA LISTE DE CONTACTS

- Les données suivantes sont mémorisées pour chaque téléphone enregistré. Lorsqu'un autre téléphone est connecté, les données enregistrées suivantes ne peuvent pas être lues:
 - Données de contacts
 - Données de l'historique des appels
 - Données des favoris
 - Données d'image
 - Tous les paramètres de téléphone
 - Paramètres de message

INFORMATIONS

- Lorsque l'enregistrement d'un téléphone est supprimé, les données mentionnées ci-dessus sont également supprimées.

EN CAS DE VENTE OU DE MISE AU REBUT DU VÉHICULE

Un grand nombre de données personnelles sont enregistrées lorsque le système mains libres est utilisé. En cas de vente ou de mise au rebut du véhicule, initialisez les données. (→P.61)

- Il est possible d'initialiser les données suivantes du système:
 - Données de contacts
 - Données de l'historique des appels
 - Données des favoris
 - Données d'image
 - Tous les paramètres de téléphone
 - Paramètres de message

INFORMATIONS

- Une fois initialisés, les données et les paramètres sont effacés. Soyez particulièrement attentif lors de l'initialisation des données.

3. APPEL SUR LE TÉLÉPHONE Bluetooth®

Après qu'un téléphone Bluetooth® a été enregistré, il est possible de passer un appel via le système mains libres. Il existe plusieurs méthodes permettant de passer un appel; elles sont décrites ci-dessous.

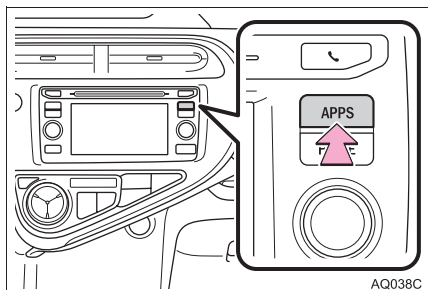

1 Appuyez sur le bouton "APPS".



2 Sélectionnez "Téléphone".

3 Sélectionnez l'onglet à partir duquel vous souhaitez passer l'appel.



- Il est également possible d'afficher l'écran principal du téléphone en appuyant sur la commande  au volant ou sur la commande  sur le tableau de bord.

Réalisation d'une liste d'appels	Page
Au moyen de la liste de favoris	168
Au moyen de l'historique des appels	168
Au moyen de la liste de contacts*	169
Au moyen du pavé numérique*	171
Au moyen d'un e-mail/SMS/MMS	181
Au moyen d'un appel PDI	215
Au moyen de la commande pour décrocher	171
Au moyen de Entune App Suite*	286
Au moyen du système de commande vocale	137
Au moyen de l'écran "Domicile"	171

*: L'opération ne peut pas être effectuée pendant la conduite.

AU MOYEN DE LA LISTE DE FAVORIS

Il est possible de passer des appels en utilisant les contacts enregistrés pouvant être sélectionnés à partir d'une liste de contacts. (→P.189)

- 1 Affichez l'écran principal du téléphone. (→P.167)
- 2 Sélectionnez l'onglet "**Favoris**", puis sélectionnez le contact souhaité.



- 3 Sélectionnez le numéro souhaité.
- 4 Vérifiez que l'écran "Appeler" s'affiche.

AU MOYEN DE L'HISTORIQUE DES APPELS

Il est possible de sélectionner jusqu'à 30 des derniers éléments de l'historique des appels (manqués, entrants et sortants) depuis l'onglet "Histor. appels".

- 1 Affichez l'écran principal du téléphone. (→P.167)
- 2 Sélectionnez l'onglet "**Histor. appels**", puis sélectionnez  ou le contact souhaité.



- Les icônes de type d'appel s'affichent.

 : Appel manqué

 : Appel entrant

 : Appel sortant

- Lorsque  est sélectionné
- 3 Vérifiez que l'écran "Appeler" s'affiche.
 - Lorsque le contact souhaité est sélectionné
 - 3 Sélectionnez le numéro souhaité.
 - 4 Vérifiez que l'écran "Appeler" s'affiche.

INFORMATIONS

- Lorsque vous passez un appel au même numéro de manière continue, seul l'appel le plus récent est listé dans l'historique des appels.
- Lorsqu'un numéro de téléphone enregistré dans la liste de contacts est reçu, le nom s'affiche.
- Les appels en provenance de numéros cachés sont également mémorisés dans le système.
- Les appels téléphoniques internationaux risquent de ne pas pouvoir être passés en fonction du type de votre téléphone portable.
- La liste devrait regrouper les entrées consécutives dont le numéro de téléphone et le type d'appel sont identiques. Par exemple, deux appels en provenance du téléphone portable de Kay Rowles devraient s'afficher comme suit: Kay Rowles (2)
- En appuyant sur la commande  au volant, un appel du dernier élément de l'historique peut être effectué.

AU MOYEN DE LA LISTE DE CONTACTS

Il est possible de passer des appels en utilisant les données de contacts transférées depuis un téléphone portable enregistré. (→P.170)

Il est possible d'enregistrer jusqu'à 2500 contacts (4 numéros de téléphone et adresses e-mail maximum par contact) dans la liste de contacts.

- 1 Affichez l'écran principal du téléphone. (→P.167)
- 2 Sélectionnez l'onglet "**Contacts**", puis sélectionnez le contact souhaité.



- 3 Sélectionnez le numéro souhaité.
- 4 Vérifiez que l'écran "Appeler" s'affiche.

LORSQUE LE CONTACT EST VIDE

POUR LES TÉLÉPHONES Bluetooth® COMPATIBLES PBAP

- ▶ Lorsque "Transfère automatique" est activé (→P.184)
- Les contacts sont transférés automatiquement.
- ▶ Lorsque "Transfère automatique" est désactivé (→P.184)

1 Sélectionnez l'élément souhaité.

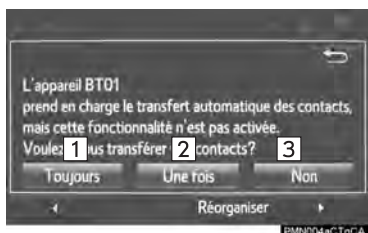

N°	Fonction
1	Sélectionnez pour transférer de nouveaux contacts à partir d'un téléphone portable, sélectionnez "Toujours" puis activez "Transfère automatique".
2	Sélectionnez pour transférer automatiquement une seule fois tous les contacts depuis un téléphone portable connecté.
3	Sélectionnez pour désactiver le transfert.

2 Vérifiez qu'un écran de confirmation s'affiche lorsque l'opération est terminée.

POUR LES TÉLÉPHONES Bluetooth® NON COMPATIBLES PBAP MAIS COMPATIBLES OPP

1 Sélectionnez l'élément souhaité.

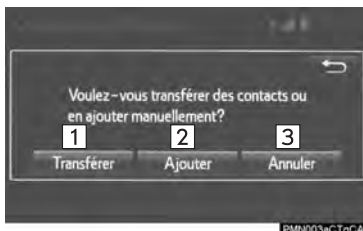

N°	Fonction
1	Sélectionnez pour transférer les contacts à partir du téléphone portable connecté.
2	Sélectionnez pour ajouter un nouveau contact manuellement.
3	Sélectionnez pour désactiver le transfert.

▶ Lorsque "Transférer" est sélectionné

2 Suivez les étapes de "MISE À JOUR DES CONTACTS DEPUIS LE TÉLÉPHONE" en commençant par l'"ÉTAPE 2". (→P.185)

▶ Lorsque "Ajouter" est sélectionné

2 Suivez les étapes d'"ENREGISTREMENT D'UN NOUVEAU CONTACT DANS LA LISTE DE CONTACTS" en commençant par l'"ÉTAPE 2". (→P.187)



INFORMATIONS

- Cette opération de transfert manuel ne peut pas être effectuée pendant la conduite.
- Si votre téléphone portable n'est pas compatible PBAP ou OPP, il n'est pas possible de transférer les contacts.
- En fonction du type de téléphone Bluetooth® :
 - Il peut être nécessaire d'effectuer des étapes supplémentaires sur le téléphone lors du transfert des données de contacts.
 - Il est possible que l'image enregistrée dans la liste de contacts ne soit pas transférée, en fonction du type de téléphone Bluetooth® connecté.

AU MOYEN DU PAVÉ NUMÉRIQUE

- 1 Affichez l'écran principal du téléphone. (→P.167)
- 2 Sélectionnez l'onglet **"Clavier"**, puis entrez le numéro de téléphone.





- 3 Sélectionnez  ou appuyez sur la commande  au volant.
- 4 Vérifiez que l'écran "Appeler" s'affiche.

INFORMATIONS

- En fonction du type du téléphone Bluetooth® connecté, il peut être nécessaire d'effectuer des étapes supplémentaires sur le téléphone.

AU MOYEN DE LA COMMANDE POUR DÉCROCHER

Il est possible de passer des appels en utilisant le dernier élément de l'historique des appels.

- 1 Appuyez sur la commande  au volant pour afficher l'écran principal du téléphone.
- 2 Appuyez sur la commande  au volant pour afficher l'écran "Histor. appels".
- 3 Appuyez sur la commande  au volant pour appeler le dernier élément de l'historique.
- 4 Vérifiez que l'écran "Appeler" s'affiche.

AU MOYEN DE L'ÉCRAN "Domicile"

- 1 Affichez l'écran d'accueil. (→P.36)
- 2 Sélectionnez le contact souhaité.



- 3 Vérifiez que l'écran "Appeler" s'affiche.

ENREGISTREMENT D'UN NOUVEAU CONTACT

- 1 Maintenez le bouton d'écran sélectionné pour ajouter un contact.
- 2 Sélectionnez le contact souhaité.
- 3 Sélectionnez le numéro souhaité.



INFORMATIONS

- S'il n'y a aucun contact dans la liste des contacts, les contacts ne peuvent pas être enregistrés sur l'écran d'accueil.
- Le contact ne peut pas être enregistré sur l'écran d'accueil pendant la conduite.



4. RÉCEPTION SUR LE TÉLÉPHONE Bluetooth®

APPELS ENTRANTS

Lorsqu'un appel est reçu, cet écran s'affiche en émettant un son.

- 1 Sélectionnez  ou appuyez sur la commande  au volant pour parler au téléphone.



- Pour refuser l'appel:** Sélectionnez  ou appuyez sur la commande  au volant.

Pour régler le volume d'un appel reçu: Tournez le bouton "PWR·VOL" ou utilisez la commande de réglage du volume au volant.

INFORMATIONS

- Lors des appels téléphoniques internationaux, le nom ou le numéro de l'autre interlocuteur risquent de ne pas s'afficher correctement, en fonction du type de votre téléphone portable.
- Il est possible de paramétrer le mode d'affichage des appels entrants. (→P.193)
- La sonnerie qui a été paramétrée sur l'écran "Paramètres du son" retentit lors d'un appel entrant. En fonction du type de téléphone Bluetooth®, le système de navigation et le téléphone Bluetooth® peuvent retentir simultanément lors d'un appel entrant. (→P.183)

5. CONVERSATION SUR LE TÉLÉPHONE Bluetooth®

Lorsque vous parlez au téléphone, cet écran s'affiche. Les opérations expliquées ci-dessous peuvent être effectuées sur cet écran.

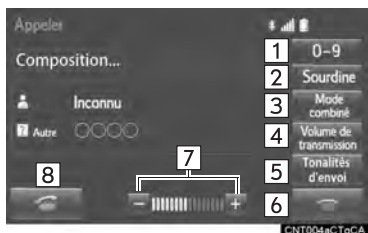

N°	Fonction	Page
1	Sélectionnez pour afficher le pavé numérique pour envoyer des tonalités.	174
2	Sélectionnez pour que l'interlocuteur n'entende pas votre voix.	—
3	Sélectionnez changer les modes de combiné entre mains libres et téléphone portable.	—
4	Sélectionnez pour régler le volume de votre voix émise dans le haut-parleur de l'autre interlocuteur.	175
5	Sélectionnez pour envoyer des tonalités. Ce bouton s'affiche uniquement lors de la composition d'un numéro contenant un (w) en mode mains libres.	175
6	Sélectionnez pour raccrocher le téléphone.	—
7	Sélectionnez "+" ou "-" pour régler le volume de la voix de l'autre interlocuteur.	—
8	Sélectionnez pour commencer à parler avec l'autre interlocuteur.	176

INFORMATIONS

- Il n'est pas possible de passer de l'appel mains libres à l'appel par téléphone portable pendant la conduite.
- Lorsqu'un appel par téléphone portable passe à un appel mains libres, l'écran mains libres s'affiche et ses fonctions peuvent être utilisées sur l'écran.
- Le passage entre un appel par téléphone portable et un appel mains libres peut être effectué en utilisant le téléphone portable directement.
- Les méthodes et les opérations de transfert diffèrent en fonction du type de votre téléphone portable.
- Pour des détails sur l'utilisation du téléphone portable, reportez-vous au manuel fourni avec le téléphone.

ENVOI DE TONALITÉS

■ AU MOYEN DU PAVÉ NUMÉRIQUE

Cette opération ne peut pas être effectuée pendant la conduite.

- 1 Sélectionnez "0-9".

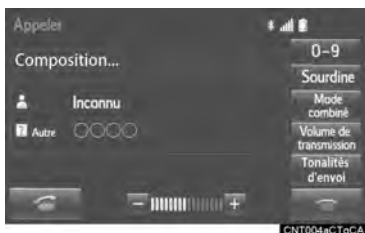

- 2 Saisissez le numéro souhaité.

■ EN SÉLECTIONNANT “Tonalités d’envoi”

“**Tonalités d’envoi**” s’affiche lorsqu’un ou plusieurs signaux de tonalité continue contenant un (w) sont enregistrés dans la liste de contacts. Cette opération peut être effectuée pendant la conduite.

1 Sélectionnez “**Tonalités d’envoi**”.

INFORMATIONS

- Un signal de tonalité continue est une chaîne de caractères composée de chiffres et des caractères p ou w (par ex. 056133w0123p#1*).
- Lorsque la tonalité de pause “p” est utilisée, les données de tonalité jusqu’à la prochaine tonalité de pause sont automatiquement envoyées au bout de 2 secondes. Lorsque la tonalité de pause “w” est utilisée, les données de tonalité jusqu’à la prochaine tonalité de pause sont automatiquement envoyées après qu’une opération utilisateur soit effectuée.
- Les tonalités d’envoi peuvent être utilisées lorsque l’on souhaite procéder à une opération automatisée sur un service téléphonique tel qu’un répondeur ou un service bancaire téléphonique. Il est possible d’enregistrer un numéro de téléphone avec des signaux de tonalité continue dans la liste de contacts.
- Les données de tonalité suivant une tonalité de pause “w” peuvent être utilisées sur commande vocale lors d’un appel.

PARAMÉTRAGE DU VOLUME DE TRANSMISSION

- 1 Sélectionnez “**Volume de transmission**”.
- 2 Sélectionnez le niveau souhaité pour le volume de transmission.

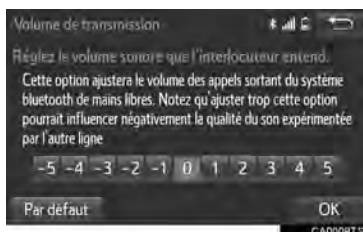



3 Sélectionnez “**OK**”.

INFORMATIONS



- Cela peut avoir des répercussions négatives sur la qualité sonore de la voix émise dans le haut-parleur de l’autre interlocuteur.
- Pour réinitialiser le volume de transmission, sélectionnez “**Par défaut**”.
- “Volume de transmission” est grisé lorsque la mise en sourdine est activée.

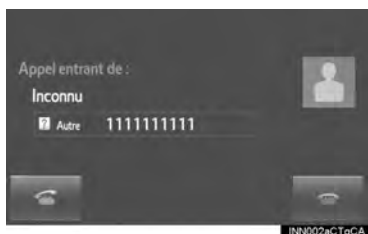

APPEL ENTRANT EN ATTENTE

Lorsqu'un appel est interrompu par une tierce personne pendant une conversation, cet écran s'affiche.

- 1 Sélectionnez  ou appuyez sur la commande  au volant pour commencer à parler à l'autre interlocuteur.



Pour refuser l'appel: Sélectionnez  ou appuyez sur la commande  au volant.

- Chaque fois que vous sélectionnez  ou que vous appuyez sur la commande  au volant au cours d'un appel interrompu, l'interlocuteur en attente est mis en communication.

INFORMATIONS

- Cette fonction risque de ne pas être disponible en fonction du type de téléphone portable.

6. FONCTION DE MESSAGERIE DU TÉLÉPHONE Bluetooth®

Les messages reçus peuvent être transmis à partir du téléphone Bluetooth® connecté, ceci permettant de consulter les messages et d'y répondre en utilisant le système.

En fonction du type de téléphone Bluetooth® connecté, il est possible que les messages reçus ne soient pas transférés à la boîte de réception de messagerie.

Si le téléphone ne prend pas en charge la fonction de messagerie, il n'est pas possible d'utiliser cette fonction.

1 Appuyez sur le bouton "APPS".

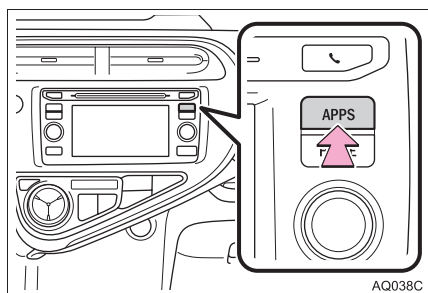



2 Sélectionnez "Téléphone".





- Vous pouvez également afficher l'écran de boîte de réception de messagerie pour sélectionner "**Messages**". (→ÉTAPE 4)

3 Sélectionnez .

- Il est également possible d'afficher l'écran principal du téléphone en appuyant sur la commande  au volant ou sur la commande  sur le tableau de bord.

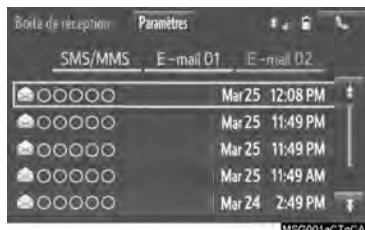
4 Vérifiez que l'écran de boîte de réception de messagerie s'affiche.



-  : Sélectionnez pour passer au mode téléphone.

Fonction	Page
Réception d'un message	178
Consultation des messages	179
Réponse à un message (réponse rapide)	180
Appel à l'expéditeur du message	181
Paramètres de message	192

RÉCEPTION D'UN MESSAGE

À la réception d'un e-mail/SMS/MMS, l'écran contextuel de message entrant s'affiche accompagné d'un signal sonore, et il est possible de l'actionner sur l'écran.

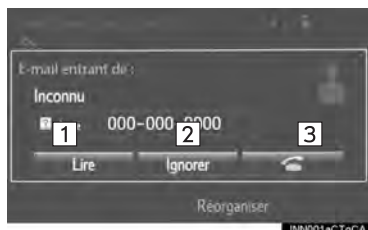

N°	Fonction
1	Sélectionnez pour consulter le message.
2	Sélectionnez pour ne pas ouvrir le message.
3	Sélectionnez pour appeler l'expéditeur du message.

INFORMATIONS

- En fonction du téléphone portable utilisé pour la réception des messages et de son statut d'enregistrement dans le système, il est possible que certaines informations ne soient pas affichées.
- L'écran contextuel est disponible indépendamment pour les messages e-mail et SMS/MMS entrants dans les conditions suivantes:

E-mail:

- "Affichage des E-mail entrants" est paramétré sur "Plein écran". (→P.192)
- "Fenêtre d'avis de E-mail" est activé. (→P.192)

SMS/MMS:

- "Affichage des SMS/MMS entrants" est paramétré sur "Plein écran". (→P.192)
- "Fenêtre d'avis SMS/MMS" est activé. (→P.192)

CONSULTATION DES MESSAGES

- 1 Affichez l'écran boîte de réception. (→P.177)
- 2 Sélectionnez le message souhaité dans la liste.
- 3 Vérifiez que le message s'affiche.

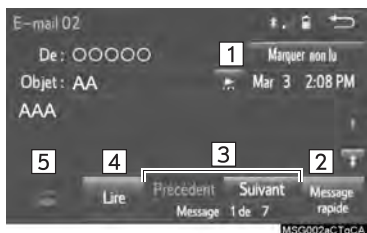

INFORMATIONS

- La lecture d'un message texte n'est pas disponible pendant la conduite.
- En fonction du type du téléphone Bluetooth® connecté, il peut être nécessaire d'effectuer des étapes supplémentaires sur le téléphone.
- Les messages sont affichés dans le dossier d'adresses e-mail enregistrées du téléphone Bluetooth® connecté. Sélectionnez l'onglet du dossier que vous souhaitez afficher.
- Seuls les messages reçus sur le téléphone Bluetooth® connecté peuvent être affichés.
- Le texte du message ne s'affiche pas pendant la conduite.
- Tournez le bouton "PWR-VOL" ou utilisez la commande de réglage du volume située sur le volant pour régler le volume de lecture des messages.

N°	Fonction
1*	Sélectionnez " Marquer non lu " ou " Marquer comme lu " pour marquer l'e-mail comme non lu ou lu sur l'écran de boîte de réception de messagerie. Cette fonction est disponible lorsque "Actualiser le Status De Lecture du téléphone" est activé. (→P.192)
2	Sélectionnez pour répondre au message. (→P.180)
3	Sélectionnez pour afficher le message précédent ou suivant.
4	Sélectionnez pour faire lire les messages. Pour annuler cette fonction, sélectionnez " Arrêt ". Lorsque "Écoute automatique du message" est activé, les messages sont lus automatiquement. (→P.192)
5	Sélectionnez pour appeler l'expéditeur.

*: E-mail uniquement

RÉPONSE À UN MESSAGE (RÉPONSE RAPIDE)

15 messages ont déjà été enregistrés.

- 1 Affichez l'écran boîte de réception. (→P.177)
- 2 Sélectionnez le message souhaité dans la liste.
- 3 Sélectionnez **“Message rapide”**.



- 4 Sélectionnez le message souhaité.
- 5 Sélectionnez **“Envoyer”**.

- Lorsque le message est en cours d'envoi, un écran d'envoi de message s'affiche.
- Pour annuler l'envoi du message, sélectionnez **“Annuler”**.

INFORMATIONS

- En fonction du type de téléphone Bluetooth®, la fonction de réponse n'est pas disponible.

MODIFICATION DES MESSAGES DE RÉPONSE RAPIDE

Cette opération ne peut pas être effectuée pendant la conduite.

- 1 Sélectionnez **“Message rapide”**.



- 2 Sélectionnez  correspondant au message que vous souhaitez modifier.
- 3 Sélectionnez **“OK”** une fois la modification terminée.

INFORMATIONS

- Pour réinitialiser les messages de réponse rapide modifiés, sélectionnez **“Par défaut”**.
- **“Message rapide 1” (“Je suis en train de conduire et j'arriverai dans approximativement [ETA] minutes.”)**: Ce message ne peut pas être modifié et [ETA] est rempli automatiquement avec l'heure d'arrivée estimée calculée par le système de navigation sur l'écran de message de confirmation. Si des points de cheminement sont paramétrés, [ETA] jusqu'au prochain point de cheminement s'affiche. Si aucun itinéraire n'est actuellement paramétré dans le système de navigation, **“Message rapide 1”** ne peut pas être sélectionné.

APPEL À L'EXPÉDITEUR DU MESSAGE

Il est possible de passer des appels au numéro de téléphone de l'expéditeur d'un message e-mail/SMS/MMS.

Cette opération peut être effectuée pendant la conduite.

■ APPEL DEPUIS L'ÉCRAN DUN MESSAGE E-MAIL/SMS/MMS

- 1 Affichez l'écran boîte de réception. (→P.177)
- 2 Sélectionnez le message souhaité.
- 3 Sélectionnez .



- En présence de 2 ou plusieurs numéros de téléphone, sélectionnez le numéro souhaité.
- 4 Vérifiez que l'écran "Appeler" s'affiche.

■ APPEL D'UN NUMÉRO INCLUS DANS UN MESSAGE

Il est possible de passer des appels vers un numéro identifié dans la zone textuelle d'un message.

Cette opération ne peut pas être effectuée pendant la conduite.

- 1 Affichez l'écran boîte de réception. (→P.177)
- 2 Sélectionnez le message souhaité.
- 3 Sélectionnez la zone textuelle.

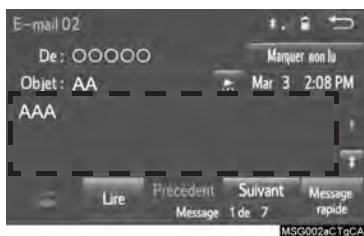

- 4 Sélectionnez le numéro souhaité.
 - Les numéros de téléphone identifiés contenus dans le message s'affichent.
- 5 Vérifiez que l'écran "Appeler" s'affiche.

INFORMATIONS

- Il est possible qu'une série de chiffres soit considérée comme un numéro de téléphone. Il est également possible que certains numéros de téléphone ne soient pas reconnus; par exemple, les numéros étrangers.

■ APPEL DEPUIS L'ÉCRAN DE MESSAGE ENTRANT

→P.178

1. PARAMÈTRES DE TÉLÉPHONE/MESSAGERIE

- 1 Appuyez sur le bouton “APPS”.

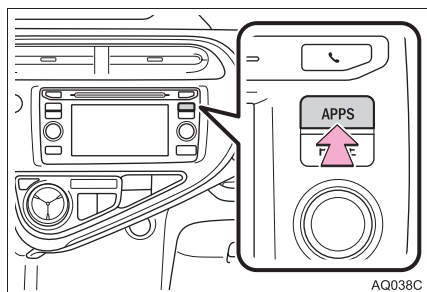

- 2 Sélectionnez “Configuration”.
- 3 Sélectionnez “Téléphone”.
- 4 Sélectionnez l'élément que vous souhaitez paramétrer.

MÉTHODE ALTERNATIVE D’AFFICHAGE DE L’ÉCRAN DES PARAMÈTRES DE TÉLÉPHONE/MESSAGERIE

- 1 Affichez l'écran principal du téléphone. (→P.167)
- 2 Sélectionnez “Paramètres”.



ÉCRAN DE PARAMÈTRES DE TÉLÉPHONE/MESSAGERIE



N°	Informations	Page
1	Enregistrement/connexion d'un téléphone	47
2	Paramètres de son	183
3	Paramètres de contacts/historique des appels	184
4	Paramètres de messagerie	192
5	Paramètres d'affichage du téléphone	193

ÉCRAN “Paramètres du son”

Il est possible de régler le volume de l'appel et de la sonnerie. Il est possible de sélectionner une sonnerie.

- 1 Affichez l'écran “Paramètres téléphone/messages”. (→P.182)
- 2 Sélectionnez “**Paramètres du son**”.
- 3 Sélectionnez l'élément que vous souhaitez paramétrer.

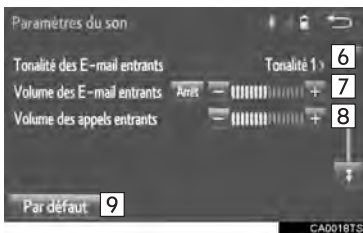
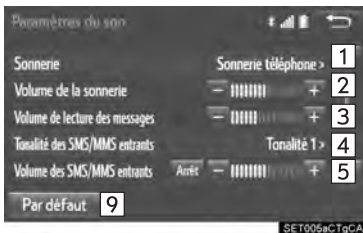

N°	Fonction
1	Sélectionnez pour paramétrer la sonnerie souhaitée.
2	Sélectionnez “-” ou “+” pour régler le volume de la sonnerie.
3	Sélectionnez “-” ou “+” pour régler le volume de lecture des messages.
4	Sélectionnez pour paramétrer la tonalité des SMS/MMS entrants souhaitée.
5	Sélectionnez “-” ou “+” pour régler le volume de tonalité des SMS/MMS entrants.
6	Sélectionnez pour paramétrer la tonalité des e-mails entrants souhaitée.
7	Sélectionnez “-” ou “+” pour régler le volume de tonalité des e-mails entrants.
8	Sélectionnez “-” ou “+” pour régler le volume par défaut de la voix de l'autre interlocuteur.
9	Sélectionnez pour réinitialiser tous les éléments de configuration.

INFORMATIONS

- En fonction du type de téléphone, certaines fonctions risquent de ne pas être disponibles.

ÉCRAN “Param. contact/histor. appels”

Il est possible de transférer le contact d'un téléphone Bluetooth® au système. Il est également possible d'ajouter, de modifier ou de supprimer le contact.

L'historique des appels peut être supprimé et les contacts et favoris peuvent être modifiés.

- 1 Affichez l'écran “Paramètres téléphone/messages”. (→P.182)
- 2 Sélectionnez “**Param. contact/histor. appels**”.
- 3 Sélectionnez l'élément que vous souhaitez paramétrer.

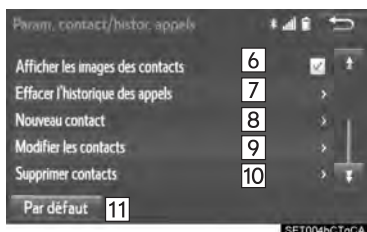
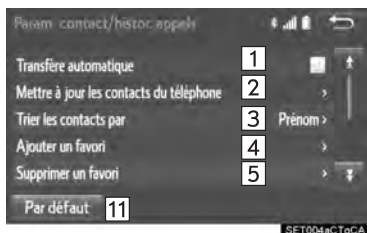

N°	Fonction	Page
1	Pour les téléphones Bluetooth® compatibles PBAP, sélectionnez pour activer/désactiver le transfert automatique de contacts/d'historique. Lorsque cette fonction est activée, les données de contacts et l'historique du téléphone sont automatiquement transférés.	—
2	Sélectionnez pour mettre à jour les contacts du téléphone connecté.	185
3	Sélectionnez pour trier les contacts par ordre de prénom ou de nom.	—
4	Sélectionnez pour ajouter des contacts à la liste de favoris.	189
5	Sélectionnez pour supprimer des contacts de la liste de favoris.	191
6	Sélectionnez pour activer/désactiver l'affichage de l'image du contact transféré.	—
7*	Sélectionnez pour effacer les contacts de l'historique des appels.	—
8*	Sélectionnez pour ajouter de nouveaux contacts à la liste de contacts.	187
9*	Sélectionnez pour modifier des contacts dans la liste de contacts.	188
10*	Sélectionnez pour supprimer des contacts de la liste de contacts.	189

N°	Fonction	Page
11	Sélectionnez pour réinitialiser tous les éléments de configuration.	—

*: Pour les téléphones Bluetooth® compatibles PBAP, cette fonction est disponible lorsque “Transfère automatique” est désactivé. (→P.184)

INFORMATIONS

- En fonction du type de téléphone, certaines fonctions risquent de ne pas être disponibles.
- Les données de contacts sont gérées indépendamment pour chaque téléphone enregistré. Lorsqu'un téléphone est connecté, les données enregistrées d'un autre téléphone ne peuvent pas être lues.

MISE À JOUR DES CONTACTS DEPUIS LE TÉLÉPHONE

Les méthodes d'utilisation diffèrent entre les téléphones Bluetooth® compatibles PBAP et incompatibles PBAP mais compatibles OPP.

Si votre téléphone portable n'est pas compatible PBAP ou OPP, il n'est pas possible de transférer les contacts.

POUR LES TÉLÉPHONES Bluetooth® COMPATIBLES PBAP

- 1 Sélectionnez “**Mettre à jour les contacts du téléphone**”.
- Les contacts sont transférés automatiquement.
- 2 Vérifiez qu'un écran de confirmation s'affiche lorsque l'opération est terminée.
- Cette opération peut être inutile en fonction du type du téléphone portable.
 - En fonction du type du téléphone portable, l'authentification OBEX peut être demandée lors du transfert des données de contacts. Entrez “1234” dans le téléphone Bluetooth®.
 - Si un autre dispositif Bluetooth® est connecté lors du transfert des données de contacts, en fonction du téléphone, il peut s'avérer nécessaire de déconnecter le dispositif Bluetooth® connecté.
 - En fonction du type du téléphone Bluetooth® connecté, il peut être nécessaire d'effectuer des étapes supplémentaires sur le téléphone.

■ POUR LES TÉLÉPHONES Bluetooth® NON COMPATIBLES PBAP MAIS COMPATIBLES OPP

Cette opération ne peut pas être effectuée pendant la conduite.

- 1 Sélectionnez **“Mettre à jour les contacts du téléphone”**.
- 2 Transférez les données de contact au système en utilisant un téléphone Bluetooth®.
 - Cette opération peut être inutile en fonction du type du téléphone portable.
 - En fonction du type du téléphone portable, l'authentification OBEX peut être demandée lors du transfert des données de contact. Entrez “1234” dans le téléphone Bluetooth®.
 - Pour désactiver cette fonction, sélectionnez **“Annuler”**.
- 3 Vérifiez qu'un écran de confirmation s'affiche lorsque l'opération est terminée.

■ MÉTHODE ALTERNATIVE DE MISE À JOUR DES CONTACTS (DEPUIS L'ÉCRAN “Histor. appels”

Pour les téléphones Bluetooth® compatibles PBAP, cette fonction est disponible lorsque “Transfère automatique” est désactivé. (→P.184)

- 1 Affichez l'écran principal du téléphone. (→P.167)
- 2 Sélectionnez l'onglet **“Histor. appels”**, puis sélectionnez un contact n'ayant pas encore été enregistré dans la liste de contacts.
- 3 Sélectionnez **“Mettre à jour contact”**.
- 4 Sélectionnez le contact souhaité.
- 5 Sélectionnez un type de téléphone pour le numéro de téléphone.

ENREGISTREMENT D'UN NOUVEAU CONTACT DANS LA LISTE DE CONTACTS

Il est possible d'enregistrer de nouvelles données de contacts.

Jusqu'à 4 numéros par personne peuvent être enregistrés. Pour les téléphones Bluetooth® compatibles PBAP, cette fonction est disponible lorsque "Transfère automatique" est désactivé. (→P.184)

- 1 Sélectionnez "**Nouveau contact**".
- 2 Saisissez le nom, puis sélectionnez "**OK**".
- 3 Entrez le numéro de téléphone et sélectionnez "**OK**".
- 4 Sélectionnez le type de téléphone pour le numéro de téléphone.
- 5 Pour ajouter un autre numéro à ce contact, sélectionnez "**Oui**".

MÉTHODE ALTERNATIVE D'ENREGISTREMENT D'UN NOUVEAU CONTACT (DEPUIS L'ÉCRAN "Histor. appels")

- 1 Affichez l'écran principal du téléphone. (→P.167)
- 2 Sélectionnez l'onglet "**Histor. appels**", puis sélectionnez un contact n'ayant pas encore été enregistré dans la liste de contacts.
- 3 Sélectionnez "**Ajouter aux contacts**".
- 4 Suivez les étapes d'"ENREGISTREMENT D'UN NOUVEAU CONTACT DANS LA LISTE DE CONTACTS" en commençant par l'"ÉTAPE 2". (→P.187)

MODIFICATIONS DES DONNÉES DE CONTACTS

Pour les téléphones Bluetooth® compatibles PBAP, cette fonction est disponible lorsque “Transfère automatique” est désactivé. (→P.184)

- 1 Sélectionnez “**Modifier les contacts**”.
- 2 Sélectionnez le contact souhaité.
- 3 Sélectionnez  correspondant au nom ou au numéro souhaité.



► Pour modifier le nom

- 4 Suivez les étapes d’“ENREGISTREMENT D’UN NOUVEAU CONTACT DANS LA LISTE DE CONTACTS” en commençant par l’“ÉTAPE 2”. (→P.187)

► Pour modifier le numéro

- 4 Suivez les étapes d’“ENREGISTREMENT D’UN NOUVEAU CONTACT DANS LA LISTE DE CONTACTS” en commençant par l’“ÉTAPE 3”. (→P.187)

MÉTHODE ALTERNATIVE DE MODIFICATION DES CONTACTS (DEPUIS L’ÉCRAN “Détail du contact”)

- 1 Affichez l’écran principal du téléphone. (→P.167)
- 2 Sélectionnez l’onglet “**Contacts**”, “**Histor. appels**” ou “**Favoris**”, puis sélectionnez le contact souhaité.
- 3 Sélectionnez “**Modifier le contact**”.

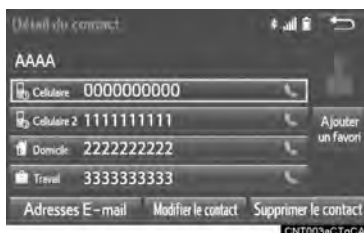

“**Adresses E-mail**” : Sélectionnez pour afficher toutes les adresses e-mail enregistrées pour le contact.

- 4 Suivez les étapes de “MODIFICATIONS DES DONNÉES DE CONTACTS” en commençant par l’“ÉTAPE 3”. (→P.188)

SUPPRESSION DES DONNÉES DE CONTACTS

Pour les téléphones Bluetooth® compatibles PBAP, cette fonction est disponible lorsque “Transfère automatique” est désactivé. (→P.184)

- 1 Sélectionnez “**Supprimer contacts**”.
- 2 Sélectionnez le contact souhaité, puis sélectionnez “**Supprimer**”.
- 3 Sélectionnez “**Oui**” lorsque l’écran de confirmation apparaît.

INFORMATIONS

- Il est possible de sélectionner et de supprimer plusieurs données simultanément.

MÉTHODE ALTERNATIVE DE SUPPRESSION DES CONTACTS (DEPUIS L’ÉCRAN “Détail du contact”)

- 1 Affichez l’écran principal du téléphone. (→P.167)
- 2 Sélectionnez l’onglet “**Contacts**”, “**Histor. appels**” ou “**Favoris**”, puis sélectionnez le contact souhaité.
- 3 Sélectionnez “**Supprimer le contacts**”.
- 4 Sélectionnez “**Oui**” lorsque l’écran de confirmation apparaît.

INFORMATIONS

- Lorsqu’un téléphone Bluetooth® est supprimé, les données de contacts sont supprimées en même temps.

PARAMÉTRAGE DE LA LISTE DE FAVORIS

Il est possible d’enregistrer jusqu’à 15 contacts (maximum 4 numéros par contact) dans la liste de favoris.

ENREGISTREMENT DE CONTACTS DANS LA LISTE DE FAVORIS

- 1 Sélectionnez “**Ajouter un favori**”.
- 2 Sélectionnez le contact que vous souhaitez ajouter à la liste de favoris.

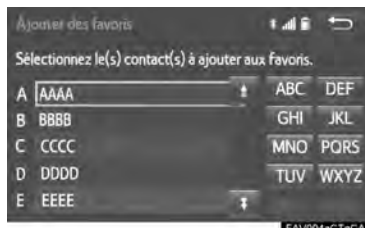

- Les contacts grisés sont déjà enregistrés en tant que favoris.
- 3 Vérifiez qu’un écran de confirmation s’affiche lorsque l’opération est terminée.

► Lorsque 15 contacts ont déjà été enregistrés dans la liste de favoris

1 Lorsque 15 contacts ont déjà été enregistrés dans la liste de favoris, il est nécessaire de remplacer l'un des contacts enregistrés.

Sélectionnez **“Oui”** lorsque l'écran de confirmation s'affiche pour remplacer un contact.

2 Sélectionnez le contact à remplacer.



3 Vérifiez qu'un écran de confirmation s'affiche lorsque l'opération est terminée.

► Méthode alternative d'enregistrement de contacts dans la liste de favoris (depuis l'écran “Contacts”)

1 Affichez l'écran principal du téléphone. (→P.167)

2 Sélectionnez l'onglet **“Contacts”**.

3 Sélectionnez ☆ au début du nom de la liste de contacts que vous souhaitez enregistrer dans la liste de favoris.



● Une fois sélectionnée, ☆ est remplacée par ★, et le contact est enregistré dans la liste de favoris.

► Méthode alternative d'enregistrement de contacts dans la liste de favoris (depuis l'écran “Détail du contact”)

1 Affichez l'écran principal du téléphone. (→P.167)

2 Sélectionnez l'onglet **“Contacts”** ou l'onglet **“Histor. appels”**, puis sélectionnez le contact souhaité.

3 Sélectionnez **“Ajouter un favori”**.

4 Vérifiez qu'un écran de confirmation s'affiche lorsque l'opération est terminée.

■ SUPPRESSION DE CONTACTS DANS LA LISTE DE FAVORIS

- 1 Sélectionnez “**Supprimer un favori**”.
- 2 Sélectionnez les contacts souhaités, puis sélectionnez “**Supprimer**”.



- 3 Sélectionnez “**Oui**” lorsque l’écran de confirmation apparaît.
- 4 Vérifiez qu’un écran de confirmation s’affiche lorsque l’opération est terminée.

► Méthode alternative de suppression de contacts dans la liste de favoris (depuis l’écran “Contacts”)

- 1 Affichez l’écran principal du téléphone. (→P.167)
- 2 Sélectionnez l’onglet “**Contacts**”.
- 3 Sélectionnez ★ au début du nom de la liste de contacts que vous souhaitez supprimer de la liste de favoris.



• Une fois sélectionnée, ★ est remplacée par ☆, et les données sont supprimées de la liste.

► Méthode alternative de suppression de contacts dans la liste de favoris (depuis l’écran “Détail du contact”)

- 1 Affichez l’écran principal du téléphone. (→P.167)
- 2 Sélectionnez l’onglet “**Contacts**”, “**Histor. appels**” ou “**Favoris**”, puis sélectionnez le contact que vous souhaitez supprimer.
- 3 Sélectionnez “**Supprimer un favori**”.
- 4 Sélectionnez “**Oui**” lorsque l’écran de confirmation apparaît.
- 5 Vérifiez qu’un écran de confirmation s’affiche lorsque l’opération est terminée.

ÉCRAN “Paramètres de messagerie”

- 1 Affichez l'écran “Paramètres téléphone/messages”. (→P.182)
- 2 Sélectionnez “Paramètres de messagerie”.
- 3 Sélectionnez l'élément que vous souhaitez paramétrer.

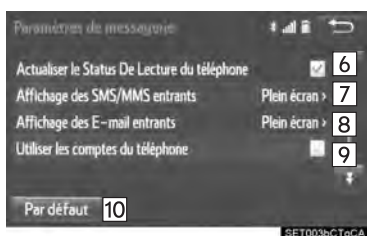
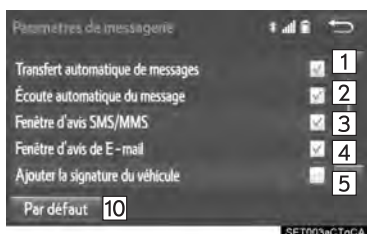

N°	Fonction
1	Sélectionnez pour activer/désactiver le transfert automatique de messages.
2	Sélectionnez pour activer/désactiver la lecture automatique de messages.
3	Sélectionnez pour activer/désactiver la notification de SMS/MMS.
4	Sélectionnez pour activer/désactiver la notification d'e-mail.
5	Sélectionnez pour activer/désactiver l'ajout de la signature véhicule aux messages sortants.
6	Sélectionnez pour activer/désactiver la mise à jour du statut de message lu sur le téléphone.
7	Sélectionnez pour changer l'affichage des SMS/MMS entrants. “Plein écran” : À la réception d'un SMS/MMS, l'écran d'affichage des SMS/MMS entrants s'affiche et peut être utilisé via l'écran. “Déroulant” : Lors de la réception d'un message SMS/MMS, un message s'affiche en haut de l'écran.
8	Sélectionnez pour changer l'affichage des e-mails entrants. “Plein écran” : À la réception d'un e-mail, l'écran d'affichage des e-mails entrants s'affiche et peut être utilisé via l'écran. “Déroulant” : Lors de la réception d'un e-mail, un message s'affiche en haut de l'écran.
9	Sélectionnez pour activer/désactiver l'affichage des noms de compte de messagerie sur l'onglet de la boîte de réception. Lorsque cette fonction est activée, les noms de compte de messagerie utilisés sur le téléphone portable s'affichent.
10	Sélectionnez pour réinitialiser tous les éléments de configuration.

INFORMATIONS

- En fonction du téléphone, ces fonctions risquent de ne pas être disponibles.

**MÉTHODE ALTERNATIVE
D’AFFICHAGE DE L’ÉCRAN
“Paramètres de messagerie”**

- 1 Affichez l’écran principal du téléphone. (→P.167)
- 2 Sélectionnez **“Paramètres”**.
- 3 Sélectionnez **“Paramètres de messagerie”**.

ÉCRAN “Param. d’affichage de Tél.”

- 1 Affichez l’écran “Paramètres téléphone/messages”. (→P.182)
- 2 Sélectionnez **“Param. d’affichage de Tél.”**.
- 3 Sélectionnez l’élément que vous souhaitez paramétrer.

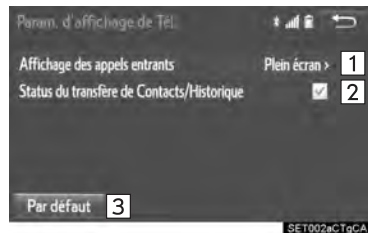

N°	Fonction
1	Sélectionnez pour changer l’affichage des appels entrants. “Plein écran” : À la réception d’un appel, l’écran mains libres s’affiche et peut être utilisé via l’écran. “Déroulant” : Un message s’affiche en haut de l’écran.
2	Sélectionnez pour activer/désactiver l’affichage du message d’achèvement de transfert de contacts/d’historique.
3	Sélectionnez pour réinitialiser tous les éléments de configuration.

INFORMATIONS

- En fonction du téléphone, ces fonctions risquent de ne pas être disponibles.

1. DÉPANNAGE

En cas de problème avec le système mains libres ou un dispositif Bluetooth[®], vérifiez d'abord le tableau ci-dessous.

► Lors de l'utilisation du système mains libres avec un dispositif Bluetooth[®]

Symptôme	Cause possible	Solution	Page	
			Téléphone portable	Ce système
Le système mains libres ou le dispositif Bluetooth [®] ne fonctionne pas.	Le dispositif connecté n'est peut-être pas un téléphone portable Bluetooth [®] compatible.	Pour obtenir une liste des dispositifs spécifiques dont le fonctionnement a été confirmé avec ce système, contactez votre concessionnaire Toyota ou consultez le site web suivant: http://www.toyota.com/entune/	*	—
	La version du Bluetooth [®] du téléphone portable connecté est peut-être plus ancienne que la version spécifiée.	Utilisez un téléphone portable avec version de Bluetooth [®] 2.0 ou supérieure (recommandée: Ver. 3.0 + EDR ou supérieure).	*	44

► Lors de l'enregistrement/la connexion d'un téléphone portable

Symptôme	Cause possible	Solution	Page	
			Téléphone portable	Ce système
Un téléphone portable ne peut pas être enregistré.	Un mot de passe incorrect a été entré sur le téléphone portable.	Entrez le mot de passe correct sur le téléphone portable.	*	—
	L'opération d'enregistrement n'a pas été terminée sur le téléphone portable.	Terminez l'opération d'enregistrement sur le téléphone portable (approuvez l'enregistrement sur le téléphone).	*	—
	Les anciennes informations d'enregistrement restent dans ce système ou le téléphone portable.	Supprimez les informations d'enregistrement existantes dans ce système et le téléphone portable, puis enregistrez le téléphone portable que vous souhaitez connecter à ce système.	*	49
Aucune connexion Bluetooth® ne peut être établie.	Un autre dispositif Bluetooth® est déjà connecté.	Connectez manuellement le téléphone portable que vous souhaitez utiliser à ce système.	—	50
	La fonction Bluetooth® n'est pas activée sur le téléphone portable.	Activez la fonction Bluetooth® sur le téléphone portable.	*	—
	La connexion Bluetooth® automatique est désactivée sur ce système.	Activez la connexion Bluetooth® automatique sur ce système lorsque le contact d'alimentation est en mode ACCESSORY ou ON.	—	54

Symptôme	Cause possible	Solution	Page	
			Téléphone portable	Ce système
"Incapable de composer. Vérifiez votre téléphone s'il vous plaît."	La fonction Bluetooth® n'est pas activée sur le téléphone portable.	Activez la fonction Bluetooth® sur le téléphone portable.	*	—
	Les anciennes informations d'enregistrement restent dans ce système ou le téléphone portable.	Supprimez les informations d'enregistrement existantes dans ce système et le téléphone portable, puis enregistrez le téléphone portable que vous souhaitez connecter à ce système.	*	49

► Lors du passage/de la réception d'un appel

Symptôme	Cause possible	Solution	Page	
			Téléphone portable	Ce système
Aucun appel ne peut être passé/reçu.	Votre véhicule se trouve dans une zone "No Service".	Placez-vous à un endroit où "No Service" n'apparaît plus sur l'affichage.	—	—

► Lors de l'utilisation du répertoire téléphonique

Symptôme	Cause possible	Solution	Page	
			Téléphone portable	Ce système
Les données du répertoire téléphonique ne peuvent pas être transférées manuellement/ automatiquement.	La version du profil du téléphone portable connecté n'est peut-être pas compatible avec le transfert des données du répertoire téléphonique.	Pour obtenir une liste des dispositifs spécifiques dont le fonctionnement a été confirmé avec ce système, contactez votre concessionnaire Toyota ou consultez le site web suivant: http://www.toyota.com/entune/	*	—
	La fonction de transfert automatique de contacts sur ce système est désactivée.	Activez la fonction de transfert automatique de contacts sur ce système.	—	184
	Le mot de passe n'a pas été entré sur le téléphone portable.	Entrez le mot de passe sur le téléphone portable si nécessaire (mot de passe par défaut: 1234).	*	—
	L'opération de transfert sur le téléphone portable n'est pas terminée.	Terminez l'opération de transfert sur le téléphone portable (approuvez l'opération de transfert sur le téléphone).	*	—
Les données du répertoire téléphonique ne peuvent pas être modifiées.	La fonction de transfert automatique de contacts sur ce système est activée.	Désactivez la fonction de transfert automatique de contacts sur ce système.	—	184

► Lors de l'utilisation de la fonction de message Bluetooth®

Symptôme	Cause possible	Solution	Page	
			Téléphone portable	Ce système
Les messages ne peuvent pas être visualisés.	Le transfert de message n'est pas activé sur le téléphone portable.	Activez le transfert de message sur le téléphone portable (approuvez le transfert de message sur le téléphone).	*	—
	La fonction de transfert automatique sur ce système est désactivée.	Activez la fonction de transfert automatique sur ce système.	—	192
Les notifications de nouveau message ne s'affichent pas.	La notification de réception de SMS/MMS/E-mail sur ce système est désactivée.	Activez la notification de réception de SMS/MMS/E-mail sur ce système.	*	192
	La fonction de transfert automatique de message n'est pas activée sur le téléphone portable.	Activez la fonction de transfert automatique sur le téléphone portable.	*	—

► Dans d'autres situations

Symptôme	Cause possible	Solution	Page	
			Téléphone portable	Ce système
L'état de la connexion du Bluetooth® s'affiche en haut de l'écran à chaque fois que le contact d'alimentation est en mode ACCESSORY ou ON.	L'affichage de la confirmation de connexion sur ce système est activé.	Pour désactiver l'affichage, désactivez l'affichage de la confirmation de connexion sur ce système.	—	53

Symptôme	Cause possible	Solution	Page		
			Téléphone portable	Ce système	
<p>Bien que toutes les mesures imaginables aient été prises, l'état du symptôme ne change pas.</p>	Le téléphone portable n'est pas suffisamment proche de ce système.	Placez le téléphone portable à un endroit plus proche de ce système.	—	—	
	Des interférences radio se produisent.	Désactivez les dispositifs Wi-Fi® ou les autres dispositifs risquant d'émettre des ondes radio.	—	—	
	Le téléphone portable est la cause la plus probable du symptôme.	Désactivez le téléphone portable, retirez et réinstallez le bloc-batterie, puis allumez le téléphone portable à nouveau.		*	—
		Activez la connexion Bluetooth® du téléphone portable.		*	—
		Désactivez la connexion Wi-Fi® du téléphone portable.		*	—
		Désactivez le logiciel de sécurité du téléphone portable et fermez toutes les applications.		*	—
		Avant d'utiliser une application installée sur le téléphone portable, vérifiez soigneusement sa source et la manière dont son fonctionnement risque d'affecter ce système.		*	—

*: Pour des détails, reportez-vous au manuel du propriétaire fourni avec le téléphone portable.

SYSTÈME DE NAVIGATION

1	FONCTIONNEMENT DE BASE	
1.	RÉFÉRENCE RAPIDE	204
	ÉCRAN DE CARTE	204
	ÉCRAN D'OPTIONS DE NAVIGATION	206
2.	FONCTIONNEMENT DE L'ÉCRAN DE CARTE	207
	AFFICHAGE DE LA POSITION ACTUELLE.....	207
	ÉCHELLE DE LA CARTE	208
	ORIENTATION DE LA CARTE	209
	COMMUTATION DES MODES DE CARTE	210
	OPÉRATION DE DÉFILEMENT D'ÉCRAN	212
	RÉGLAGE DE L'EMPLACEMENT PAR PETITS PALIERS	212
3.	INFORMATIONS RELATIVES À L'ÉCRAN DE CARTE.....	213
	AFFICHAGE DES INFORMATIONS RELATIVES À LA CARTE.....	213
	AFFICHAGE DES INFORMATIONS RELATIVES À L'ICONE SUR LEQUEL LE CURSEUR EST PLACÉ.....	215
	ICONES DE CARTE STANDARD	216
4.	INFORMATIONS ROUTIÈRES.....	217
	AFFICHAGE DES INFORMATIONS ROUTIÈRES SUR LA CARTE	219

2 RECHERCHE DE DESTINATION

- 1. ÉCRAN DE RECHERCHE DE DESTINATION 220**
- 2. UTILISATION DE LA RECHERCHE 222**
 - SÉLECTION D'UNE ZONE DE RECHERCHE 223
 - PARAMÉTRAGE DU DOMICILE COMME DESTINATION 223
 - PARAMÉTRAGE DE DESTINATIONS PRÉRÉGLÉES COMME DESTINATION 223
 - RECHERCHE PAR ADRESSE 224
 - RECHERCHE PAR POINT D'INTÉRÊT 225
 - RECHERCHE PARMIS LES DESTINATIONS PRÉCÉDENTES 229
 - RECHERCHE PAR CARNET D'ADRESSES 229
 - RECHERCHE PAR URGENCE 230
 - RECHERCHE PAR INTERSECTION ET AUTOROUTE 230
 - RECHERCHE PAR CARTE 232
 - RECHERCHE PAR COORDONNÉES 232
- 3. DÉMARRAGE DU GUIDAGE D'ITINÉRAIRE 233**
 - DÉMARRAGE DU GUIDAGE D'ITINÉRAIRE 233
 - SUSPENSION DU GUIDAGE 236

3 GUIDAGE D'ITINÉRAIRE

- 1. ÉCRAN DE GUIDAGE D'ITINÉRAIRE 237**
 - ÉCRAN POUR GUIDAGE D'ITINÉRAIRE 237
 - VUE D'ENSEMBLE DE L'ITINÉRAIRE 239
 - LORS DE LA CONDUITE SUR AUTOROUTE 239
 - À L'APPROCHE D'UNE INTERSECTION 241
 - ÉCRAN DE LISTE DE CHANGEMENTS DE DIRECTION 241
 - ÉCRAN DE FLÈCHE VIRAGE APRÈS VIRAGE 242
- 2. ANNONCES DE GUIDAGE VOCAL TYPES 243**
- 3. MODIFICATION DE L'ITINÉRAIRE 244**
 - AJOUT DE DESTINATIONS 245
 - RÉORGANISATION DES DESTINATIONS 245
 - SUPPRESSION DE DESTINATIONS 245
 - PARAMÉTRAGE DE PRÉFÉRENCES D'ITINÉRAIRE 246
 - SÉLECTION DU TYPE D'ITINÉRAIRE 246
 - PARAMÉTRAGE D'UNE DÉVIATION 247

4 POINTS MÉMOIRE

- 1. PARAMÈTRES DES POINTS MÉMOIRE 248**
 - PARAMÉTRAGE DU DOMICILE 249
 - PARAMÉTRAGE DE DESTINATIONS PRÉRÉGLÉES 250
 - PARAMÉTRAGE DU CARNET D'ADRESSES 252
 - PARAMÉTRAGE DE ZONES À ÉVITER..... 255
 - SUPPRESSION DE DESTINATIONS PRÉCÉDENTES 257

5 CONFIGURATION

- 1. PARAMÈTRES DÉTAILLÉS DE NAVIGATION 258**
 - ÉCRANS DES PARAMÈTRES DE NAVIGATION 258
- 2. PARAMÈTRES DE CIRCULATION 262**
 - ÉCRAN DES PARAMÈTRES DE CIRCULATION 262
 - CONTOURNEMENT AUTOMATIQUE D'EMBOUEILLAGE 263
 - MES ITINÉRAIRES D'INFORMATIONS ROUTIÈRES 264

6 CONSEILS D'UTILISATION DU SYSTÈME DE NAVIGATION

- 1. GPS (SYSTÈME DE POSITIONNEMENT GLOBAL) 269**
 - LIMITES DU SYSTÈME DE NAVIGATION 269
- 2. VERSION DE BASE DE DONNÉES CARTOGRAPHIQUES ET ZONE DE COUVERTURE..... 272**
 - INFORMATIONS DE CARTE 272
 - À PROPOS DES DONNÉES CARTOGRAPHIQUES 273

1. RÉFÉRENCE RAPIDE

ÉCRAN DE CARTE

Pour afficher cet écran, appuyez sur le bouton **“APPS”**, puis sélectionnez **“Navigation”** sur l’écran “Apps”.

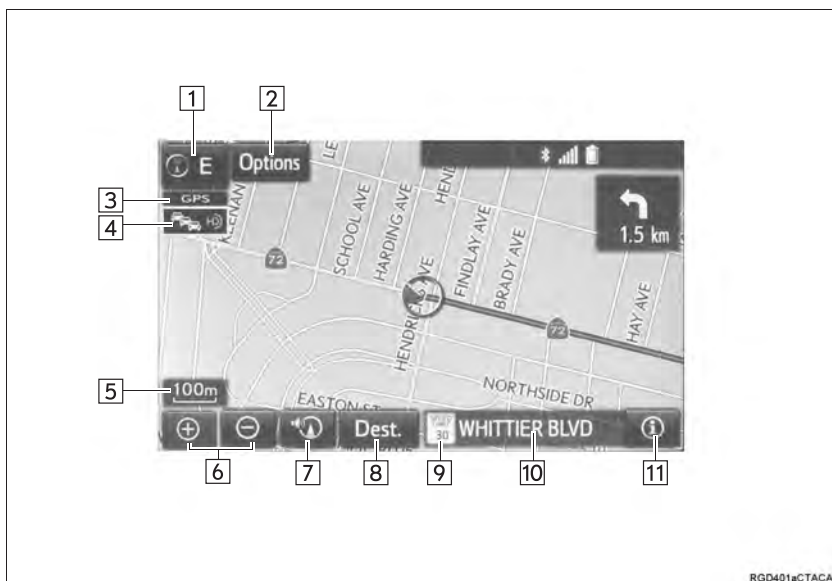

RGD491aCTACA

N°	Nom	Fonction	Page
1	Symboles 2D nord en haut, 2D direction du véhicule vers le haut ou 3D direction du véhicule vers le haut	Indique si l'orientation de la carte est paramétrée sur nord en haut ou direction du véhicule vers le haut. La ou les lettre(s) s'affichant à côté de ce symbole indiquent la direction prise par le véhicule (par ex., N pour le nord). Sur la carte en 3D, seule la vue avec direction du véhicule vers le haut est disponible.	209
2	Bouton Options	Sélectionnez pour afficher l'écran "Options de navigation".	206
3	Repère "GPS" (système de positionnement global)	Indique que le véhicule reçoit les signaux GPS.	269
4	Indicateur de trafic	Indique la réception d'informations routières. Sélectionnez pour démarrer le guidage vocal pour les informations routières. Lorsque les informations routières sont reçues via l'émission HD Radio, le repère HD s'affiche à droite.	217

N°	Nom	Fonction	Page
5	Indicateur d'échelle	Ce chiffre indique l'échelle de la carte.	208
6	Bouton de zoom avant/arrière	Sélectionnez pour augmenter ou réduire l'échelle de la carte. Lorsque l'un des boutons est sélectionné, la barre d'indicateur d'échelle de carte s'affiche en bas de l'écran.	208
7	Bouton de position actuelle/ Bouton de guidage vocal	<ul style="list-style-type: none"> • Sélectionnez pour afficher l'adresse de la position actuelle. • Sélectionnez pour répéter le guidage vocal. 	243
8	Bouton de destination	Sélectionnez pour afficher l'écran "Destination".	220
9	Icone de limite de vitesse	Indique la limite de vitesse sur la route actuelle. Vous pouvez activer/désactiver l'affichage de l'icône de limite de vitesse.	213
10	Barre d'informations sur l'itinéraire	Affiche le nom de la rue actuelle, ou la distance avec la durée du trajet/l'heure d'arrivée estimée jusqu'à la destination. La barre d'informations sur l'itinéraire se remplit de gauche à droite à mesure que le véhicule avance sur l'itinéraire.	237
11	Bouton d'informations sur l'itinéraire	Affiche le nom de la rue actuelle, ou la distance avec la durée du trajet/l'heure d'arrivée estimée jusqu'à la destination. La barre d'informations sur l'itinéraire se remplit de gauche à droite à mesure que le véhicule avance sur l'itinéraire.	237

ÉCRAN D'OPTIONS DE NAVIGATION

Les options de navigation vous permettent de changer les configurations de carte, d'afficher/de masquer les icônes de PDI et de modifier les itinéraires de navigation. Pour afficher l'écran "Options de navigation", appuyez sur le bouton "**APPS**", sélectionnez "**Navigation**" sur l'écran "Apps", puis sélectionnez "**Options**" sur l'écran de carte.



MOR006eCTgCA

N°	Fonction	Page
1	Sélectionnez pour changer la configuration de la carte.	210
2	Sélectionnez pour changer les informations de carte affichées telles que les icônes de PDI, le tracé d'itinéraire, la limite de vitesse, etc.	213
3	Sélectionnez pour afficher la version de la carte et la zone de couverture.	272
4	Sélectionnez pour modifier l'itinéraire paramétré.	244
5	Sélectionnez pour suspendre ou reprendre le guidage d'itinéraire.	236
6	Sélectionnez pour afficher la vue d'ensemble de l'itinéraire complet.	239

2. FONCTIONNEMENT DE L'ÉCRAN DE CARTE

AFFICHAGE DE LA POSITION ACTUELLE

1 Appuyez sur le bouton "APPS".

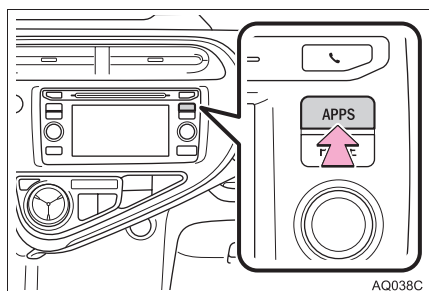

2 Sélectionnez "Navigation".

3 Vérifiez que la carte de position actuelle s'affiche.



● Pour corriger manuellement la position actuelle: →P.260



INFORMATIONS

- Pendant la conduite, le repère de position actuelle est fixe sur l'écran et la carte se déplace.
- La position actuelle est automatiquement paramétrée lorsque le véhicule reçoit des signaux envoyés par le GPS (système de positionnement global). Si la position actuelle n'est pas correcte, elle est automatiquement corrigée une fois que le véhicule reçoit les signaux envoyés par le GPS.
- Après déconnexion de la batterie de 12 volts, ou sur un véhicule neuf, la position actuelle risque de ne pas être correcte. Dès que le système reçoit les signaux envoyés par le GPS, la position actuelle correcte s'affiche.

ÉCHELLE DE LA CARTE

- 1 Sélectionnez  ou  pour modifier l'échelle de l'écran de carte.



- La barre d'indicateur d'échelle s'affiche en bas de l'écran.
- Maintenez  ou  sélectionné pour continuer à modifier l'échelle de l'écran de carte.
- Il est également possible de modifier l'échelle de l'écran de carte en sélectionnant directement la barre d'échelle. Cette fonction n'est pas disponible pendant la conduite.

INFORMATIONS

- L'échelle de la carte s'affiche au-dessus du bouton de zoom avant, en bas à gauche de l'écran.

ORIENTATION DE LA CARTE

Il est possible de modifier l'orientation de la carte entre 2D nord en haut, 2D direction du véhicule vers le haut et 3D direction du véhicule vers le haut en sélectionnant le symbole d'orientation affiché en haut à gauche de l'écran.

1 Sélectionnez ,  ou .

► Écran de nord en haut



► Écran de direction du véhicule vers le haut



► Écran 3D



 N : Symbole de nord en haut

Quelle que soit la direction de déplacement du véhicule, le nord est toujours en haut.

 N : Symbole de direction du véhicule vers le haut

Le véhicule se dirige toujours vers le haut.

 N : Symbole 3D de direction du véhicule vers le haut

Le véhicule se dirige toujours vers le haut.

- La ou les lettre(s) s'affichant à côté de ce symbole indiquent la direction prise par le véhicule (par ex., N pour le nord).

COMMUTATION DES MODES DE CARTE

- 1 Sélectionnez “**Options**” sur l’écran de carte.
- 2 Sélectionnez “**Mode carte**”.
- 3 Sélectionnez le bouton de configuration souhaité.



N°	Fonction	Page
1	Sélectionnez pour afficher l’écran de carte individuelle.	210
2	Sélectionnez pour afficher l’écran de carte double.	210
3	Sélectionnez pour afficher l’écran de mode boussole.	211
4	Sélectionnez pour afficher l’écran de liste de changements de direction.	241
5	Sélectionnez pour afficher l’écran de liste de sorties d’autoroute.	239
6	Sélectionnez pour afficher l’écran de guidage d’intersection ou l’écran de guidage sur l’autoroute.	241
7	Sélectionnez pour afficher l’écran de flèche virage après virage.	242

- En fonction des conditions, certains boutons de configuration d’écran ne peuvent pas être sélectionnés.

CARTE UNIQUEMENT



CARTE DOUBLE



- La carte de gauche est la carte principale.

► Modification de la carte de droite

Il est possible de modifier la carte de droite.

- 1 Sélectionnez un point sur la carte de droite.
- 2 Sélectionnez l'élément souhaité.



N°	Fonction	Page
1	Sélectionnez pour changer l'orientation de la carte.	209
2	Sélectionnez pour afficher les icônes de PDI.	213
3	Sélectionnez pour afficher les informations routières.	217
4	Sélectionnez pour changer l'échelle de la carte.	208

- Lorsque cette fonction est activée, l'indicateur s'allume.

■ BOUSSOLE

Des informations relatives à la destination, la position actuelle et une boussole sont affichées sur l'écran.



INFORMATIONS

- Le repère de destination est affiché dans la direction de la destination. Pendant la conduite, reportez-vous aux coordonnées de longitude et de latitude ainsi qu'à la boussole pour vous assurer que le véhicule se dirige vers la destination.
- Si le véhicule quitte la zone de couverture, l'écran de guidage passe à l'écran de mode de boussole complet.

OPÉRATION DE DÉFILEMENT D'ÉCRAN

Utilisez la fonction de défilement pour déplacer le point souhaité au centre de l'écran afin d'observer un point de la carte différent de la position actuelle.



N°	Informations/Fonction
1	Repère de curseur
2	Distance entre la position actuelle et le repère de curseur.
3	Sélectionnez pour paramétrer comme destination. Lorsque vous sélectionnez “Aller à” sur l'écran de carte suivant, le système de navigation effectue une recherche de l'itinéraire. (→P.233) Si une destination a déjà été paramétrée, “Aller à” et “Ajouter à l'itinéraire” s'affichent. “Aller à” : Sélectionnez pour supprimer la ou les destination(s) existante(s) et en paramétrer une nouvelle. “Ajouter à l'itinéraire” : Sélectionnez pour ajouter une destination.
4	Sélectionnez pour enregistrer comme point mémoire. Pour changer l'icone, le nom, etc.: →P.252
5	Sélectionnez pour revenir à la position actuelle.

- Pour faire défiler l'écran de carte, placez le repère de curseur sur la position souhaitée, puis maintenez appuyé sur l'écran de carte. La carte continue à défiler dans ce sens jusqu'à ce que vous retiriez le doigt.

RÉGLAGE DE L'EMPLACEMENT PAR PETITS PALIERS

Il est possible de régler l'emplacement du curseur par petits paliers lorsque **“Régler l'adresse”** est sélectionné sur l'écran de paramétrage de carte. De plus, lorsque vous modifiez l'emplacement de points mémoire sur l'écran de modification (→P.254) et que vous réglez manuellement le repère de position actuelle sur l'écran **“Étalonnage”** (→P.260), 8 flèches directionnelles peuvent s'afficher à cet effet.

- 1 Sélectionnez l'une des 8 flèches directionnelles pour déplacer le curseur sur le point souhaité et sélectionnez **“OK”**.



3. INFORMATIONS RELATIVES À L'ÉCRAN DE CARTE

AFFICHAGE DES INFORMATIONS RELATIVES À LA CARTE

Il est possible d'afficher les informations telles qu'icônes de PDI, tracé d'itinéraire, limite de vitesse, etc., sur l'écran de carte.

- 1 Sélectionnez **"Options"** sur l'écran de carte.
- 2 Sélectionnez **"Informations sur la carte"**.
- 3 Sélectionnez les éléments que vous souhaitez afficher.

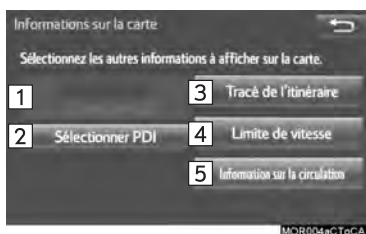

N°	Fonction	Page
1	Sélectionnez pour afficher les icônes de PDI sélectionnés.	—
2	Sélectionnez pour choisir ou changer les icônes de PDI.	213
3	Sélectionnez pour afficher un tracé d'itinéraire.	215
4	Sélectionnez pour afficher l'icône de limite de vitesse.	—
5	Sélectionnez pour afficher les informations routières.	217

- Lorsque cette fonction est activée, l'indicateur s'allume.

SÉLECTION DES ICÔNES DE PDI

- 1 Affichez l'écran "Informations sur la carte". (→P.213)
- 2 Sélectionnez **"Sélectionner PDI"**.
 - Lorsque les icônes de PDI à afficher sur l'écran de carte ont déjà été paramétrés, **"Modifier PDI"** s'affiche.
- 3 Sélectionnez la catégorie de PDI souhaitée, puis sélectionnez **"OK"**.

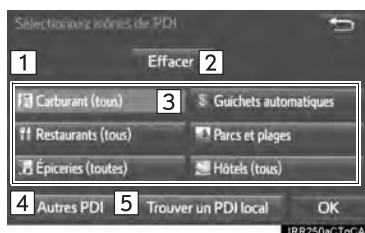

N°	Informations/Fonction	Page
1	Affiche jusqu'à 5 icônes de PDI sélectionnés sur l'écran de carte	—
2	Sélectionnez pour annuler les icônes de PDI sélectionnés.	—
3	Affiche jusqu'à 6 icônes de PDI comme catégories favorites de PDI	259
4	Si les PDI souhaités sont introuvables sur l'écran, sélectionnez pour afficher d'autres catégories de PDI.	214
5	Sélectionnez pour rechercher les PDI les plus proches.	214

■ SÉLECTION D'AUTRES ICONES DE PDI À AFFICHER

- 1 Sélectionnez **“Autres PDI”**.
- 2 Sélectionnez les catégories de PDI souhaitées, puis sélectionnez **“OK”**.

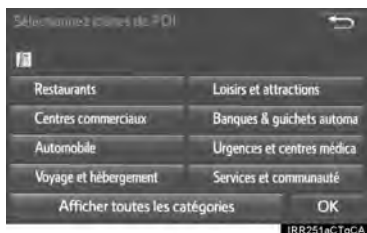

“Afficher toutes les catégories”: Sélectionnez pour afficher toutes les catégories de PDI. Pour ajouter des catégories de PDI supplémentaires, sélectionnez **“Plus”**.

■ AFFICHAGE DE LA LISTE DES PDI LOCAUX

Les PDI se trouvant dans un périmètre de 32 km (20 miles) par rapport à la position actuelle sont listés parmi les catégories sélectionnées.

- 1 Sélectionnez **“Trouver un PDI local”**.
- 2 Sélectionnez le PDI souhaité.



“Près de...”: Sélectionnez pour rechercher des PDI à proximité de la position actuelle ou le long de l'itinéraire.

- 3 Vérifiez que le PDI sélectionné est affiché sur l'écran de carte. (→P.212)



► Lorsque **“Près de...”** est sélectionné

- 1 Sélectionnez l'élément souhaité.

“A proximité”: Sélectionnez pour rechercher des PDI à proximité de la position actuelle.

“Le long de mon itinéraire”: Sélectionnez pour rechercher des PDI le long de l'itinéraire.

TRACÉ D'ITINÉRAIRE

Il est possible d'enregistrer l'itinéraire parcouru et de le retracer sur l'écran de carte. Cette fonction est disponible lorsque l'échelle de la carte est inférieure ou égale à 50 km (30 miles).

- 1 Affichez l'écran "Informations sur la carte". (→P.213)
- 2 Sélectionnez "Tracé de l'itinéraire".
- L'indicateur "Tracé de l'itinéraire" s'allume et le tracé d'itinéraire commence.
- 3 Vérifiez que la ligne suivie s'affiche.



INTERRUPTION DE L'ENREGISTREMENT DU TRACÉ D'ITINÉRAIRE

- 1 Sélectionnez à nouveau "Tracé de l'itinéraire".
- 2 Un écran de confirmation s'affiche.
 "Oui": Sélectionnez pour conserver le tracé d'itinéraire enregistré.
 "Non": Sélectionnez pour effacer le tracé d'itinéraire enregistré.

INFORMATIONS

- Il est possible d'enregistrer jusqu'à 200 km (124 miles) de l'itinéraire parcouru.

AFFICHAGE DES INFORMATIONS RELATIVES À L'ICONE SUR LEQUEL LE CURSEUR EST PLACÉ

Lorsque le curseur est placé sur un icône de l'écran de carte, la barre de nom s'affiche dans la partie supérieure de l'écran. Si "Info" s'affiche sur le côté droit de la barre de nom, il est possible d'afficher les informations détaillées.

- 1 Placez le curseur sur un icône.
- 2 Sélectionnez "Info".



- Informations relatives au PDI

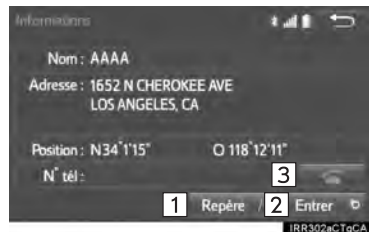

- Informations relatives aux points mémoire



► Informations relatives à la destination

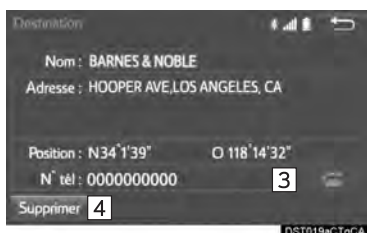

N°	Fonction
1	Sélectionnez pour enregistrer comme point mémoire. Pour changer l'icône, le nom, etc.: →P.252
2	Sélectionnez pour paramétrer comme destination.
3	Sélectionnez pour appeler le numéro enregistré.
4	Sélectionnez pour afficher les informations détaillées.
5	Sélectionnez pour afficher l'écran de modification des points mémoire.

INFORMATIONS

- Même lorsque la réception des informations routières n'est pas en cours, les informations routières et "Info" s'affichent pendant un certain laps de temps après la réception des informations routières.

ICONES DE CARTE STANDARD

Icone	Nom
	Île
	Parc
	Industrie
	Établissement commercial
	Aéroport
	Militaire
	Université
	Hôpital
	Stade
	Centre commercial
	Golf

4. INFORMATIONS ROUTIÈRES

Il est possible de recevoir des données routières via HD ou Entune App Suite afin d'afficher les informations routières sur l'écran de carte.

- 1 Appuyez sur le bouton **“APPS”**.

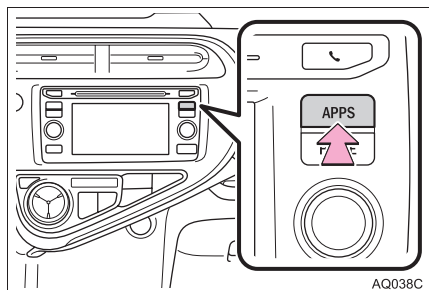

- 2 Sélectionnez **“Circulation”**.
- 3 Sélectionnez l'élément souhaité.

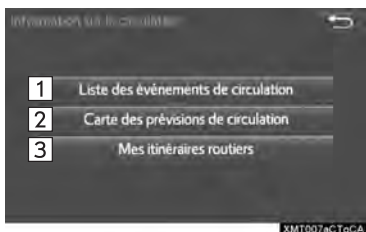

N°	Fonction	Page
1	Sélectionnez pour afficher une liste des informations routières actuelles.	217
2	Sélectionnez pour afficher une carte incluant les prévisions routières.	218
3	Sélectionnez pour afficher les données routières le long des itinéraires enregistrés.	218

AFFICHAGE DES INFORMATIONS ROUTIÈRES

Il est possible d'afficher une liste des informations routières actuelles conjointement aux informations relatives à la distance de l'incident et à sa position par rapport au véhicule.

- 1 Affichez l'écran **“Information sur la circulation”**. (→P.217)
- 2 Sélectionnez **“Liste des événements de circulation”**.
- 3 Sélectionnez les informations routières souhaitées.

“Sur la route actuelle”: Sélectionnez pour afficher les informations routières relatives à la route actuelle.

“Sur l'itinéraire actuel”: Sélectionnez pour afficher les informations routières relatives à l'itinéraire paramétré.

- Lorsque cette fonction est activée, l'indicateur s'allume.

- 4 Vérifiez que les informations routières s'affichent.



“Détails”: Sélectionnez pour afficher les informations routières détaillées.

AFFICHAGE DES PRÉVISIONS ROUTIÈRES

Il est possible d'afficher une carte incluant les prévisions routières.

- 1 Affichez l'écran "Information sur la circulation". (→P.217)
- 2 Sélectionnez "**Carte des prévisions de circulation**".
- 3 Faites défiler la carte jusqu'au point souhaité, et paramétrez l'heure des prévisions routières.



- Il est possible d'afficher l'heure des prévisions routières par paliers de 15 minutes pour un maximum de +45 minutes.

">": Avance l'heure de 15 minutes.

"<": Recule l'heure de 15 minutes.

MES ITINÉRAIRES D'INFORMATIONS ROUTIÈRES

Il est possible d'afficher les informations routières le long des itinéraires enregistrés. Pour utiliser cette fonction, il est nécessaire d'enregistrer un itinéraire. (→P.265)

- 1 Affichez l'écran "Information sur la circulation". (→P.217)
- 2 Sélectionnez "**Mes itinéraires routiers**".
- Si les données cartographiques ont été mises à jour, un écran de confirmation s'affiche. Sélectionnez "**OK**" ou "**Ne plus afficher ce message**".
- 3 Sélectionnez l'itinéraire souhaité.



"**Options**": Sélectionnez pour ajouter, modifier ou supprimer des itinéraires personnels. (→P.264)

- Si des itinéraires n'ont pas encore été enregistrés, un écran de confirmation s'affiche. Sélectionnez "**Oui**" pour enregistrer l'itinéraire.

- 4 Sélectionnez les informations routières souhaitées.

- 5 Vérifiez que les informations routières s'affichent.





“Détails”: Sélectionnez pour afficher les informations routières détaillées.

AFFICHAGE DES INFORMATIONS ROUTIÈRES SUR LA CARTE

- 1 Sélectionnez “Options” sur l’écran de carte.
 - 2 Sélectionnez “Informations sur la carte”.
 - 3 Sélectionnez “Information sur la circulation”.
- Lorsque cette fonction est activée, l’indicateur s’allume.
- 4 Vérifiez que les informations routières s'affichent.



N°	Informations/Fonction
1	Les icônes indiquent les incidents de la circulation, les travaux sur la chaussée, les obstacles à la circulation, etc. Sélectionnez pour afficher les informations routières et démarrer le guidage vocal pour les informations routières.
2	La couleur de la flèche varie en fonction des informations routières reçues.
3	L’indicateur s’affiche comme suit.  : Des informations routières ont été reçues.  : Des informations routières ont été reçues via l’émission HD Radio. Pas d’icône: Aucune information routière n’a été reçue.

INFORMATIONS

- Le chargement des informations routières peut prendre quelques instants après l’activation du système.

1. ÉCRAN DE RECHERCHE DE DESTINATION

L'écran "Destination" permet de rechercher une destination. Pour afficher l'écran "Destination", appuyez sur le bouton **"APPS"**, puis sélectionnez **"Navigation"** sur l'écran "Apps". Puis sélectionnez **"Dest."** sur l'écran de carte.

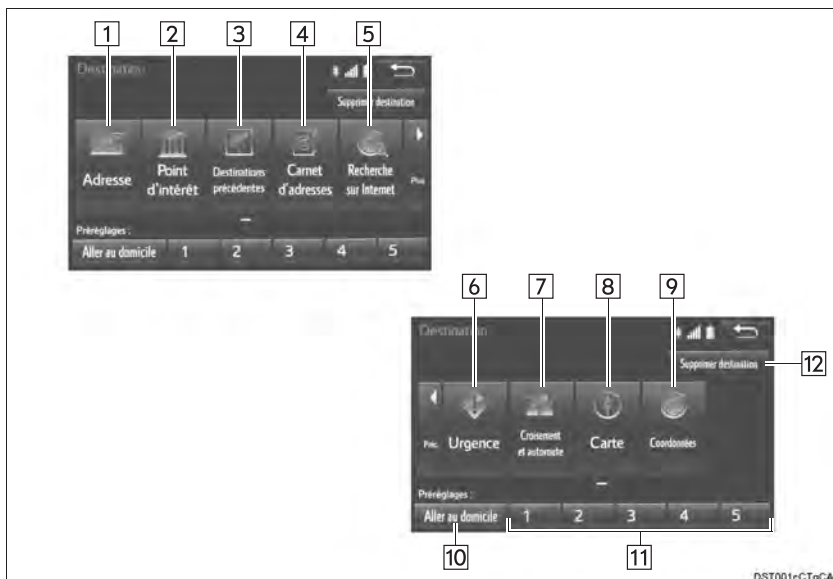

N°	Fonction	Page
1	Sélectionnez pour rechercher une destination par adresse.	224
2	Sélectionnez pour rechercher une destination par point d'intérêt.	225
3	Sélectionnez pour rechercher une destination parmi les destinations précédemment paramétrées.	229
4	Sélectionnez pour rechercher une destination à partir d'une entrée enregistrée dans "Carnet d'adresses".	229
5	Sélectionnez pour rechercher une destination par base de données en ligne.	285
6	Sélectionnez pour rechercher une destination parmi les points de service d'urgence.	230
7	Sélectionnez pour rechercher une destination par intersection ou entrée/sortie d'autoroute.	230
8	Sélectionnez pour rechercher une destination sur la dernière carte affichée.	232
9	Sélectionnez pour rechercher une destination par coordonnées.	232

N°	Fonction	Page
10	Sélectionnez pour paramétrer une destination de domicile.	223
11	Sélectionnez pour paramétrer une destination parmi les destinations pré-réglées.	223
12	Sélectionnez pour supprimer les destinations paramétrées.	245

2. UTILISATION DE LA RECHERCHE

1 Appuyez sur le bouton “APPS”.

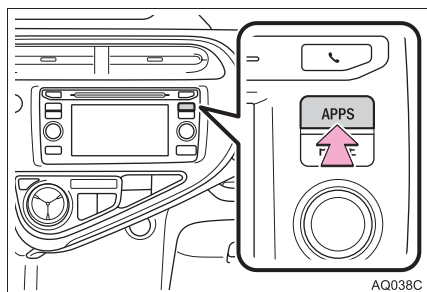

2 Sélectionnez “Navigation”.

3 Sélectionnez “Dest.”.

4 Recherchez une destination.



• Plusieurs types de méthodes permettent de rechercher une destination. (→P.220)

5 Sélectionnez “Aller” lorsque l’écran de confirmation de destination s’affiche.



N°	Fonction
1	Sélectionnez pour régler la position par paliers plus petits. (→P.212)
2	Sélectionnez pour enregistrer comme point mémoire.
3	Sélectionnez pour appeler le numéro enregistré.
4	Sélectionnez pour rechercher l'itinéraire. (→P.233) Si une destination a déjà été paramétrée, “Aller directement” et “Ajouter à l'itinéraire” s’affichent. “Aller directement”: Sélectionnez pour supprimer la ou les destination(s) existante(s) et en paramétrer une nouvelle. “Ajouter à l'itinéraire”: Sélectionnez pour ajouter une destination.

SÉLECTION D'UNE ZONE DE RECHERCHE

Il est possible de changer l'état (la province) sélectionné(e) pour paramétrer une destination dans un état (une province) différent(e) en utilisant **“Adresse”**, **“Point d'intérêt”** ou **“Croisement et autoroute”**.

- 1 Affichez l'écran **“Destination”**. (→P.222)
- 2 Sélectionnez **“Adresse”**, **“Point d'intérêt”** ou **“Croisement et autoroute”**.
- 3 Sélectionnez **“Sélectionnez l'état/la province”** ou **“Modifier l'état/la province”**.
 - Si aucun état (province) n'a encore été sélectionné(e), **“Sélectionnez l'état/la province”** s'affiche.
- 4 Sélectionnez l'état (la province) souhaité(e).



- Pour changer de pays, sélectionnez l'onglet **“États-Unis”**, **“Canada”** ou **“Mexique”**.
- Pour des informations sur la base de données cartographiques et ses mises à jour: →P.272

PARAMÉTRAGE DU DOMICILE COMME DESTINATION

Pour utiliser cette fonction, il est nécessaire d'enregistrer une adresse de domicile. (→P.249)

- 1 Affichez l'écran **“Destination”**. (→P.222)
- 2 Sélectionnez **“Aller au domicile”**.
 - Le système de navigation recherche l'itinéraire, puis affiche la carte de l'itinéraire complet. (→P.233)

PARAMÉTRAGE DE DESTINATIONS PRÉRÉGLÉES COMME DESTINATION

Pour utiliser cette fonction, il est nécessaire d'enregistrer les destinations préréglées sur les boutons d'écran de préréglage (1-5). (→P.250)

- 1 Affichez l'écran **“Destination”**. (→P.222)
- 2 Sélectionnez l'un des boutons de destination préréglée (1-5).

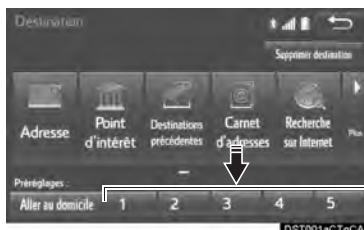

- Le système de navigation recherche l'itinéraire, puis affiche la carte de l'itinéraire complet. (→P.233)

RECHERCHE PAR ADRESSE

2 méthodes permettent de rechercher une destination par adresse.

- 1 Affichez l'écran "Destination". (→P.222)
- 2 Sélectionnez "**Adresse**".
- 3 Sélectionnez la méthode de recherche souhaitée.

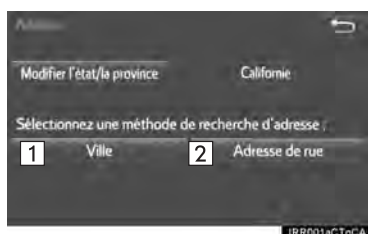

N°	Fonction	Page
1	Sélectionnez pour effectuer une recherche par ville.	224
2	Sélectionnez pour effectuer une recherche par adresse.	225

RECHERCHE PAR VILLE

- 1 Sélectionnez "**Ville**".
 - 2 Saisissez un nom de ville, puis sélectionnez "**OK**".
- "**5 dernières villes**": Sélectionnez le nom de ville dans la liste des 5 dernières villes.
- 3 Sélectionnez le nom de la ville souhaitée.
 - 4 Saisissez un nom de rue, puis sélectionnez "**OK**".
 - 5 Sélectionnez le nom de la rue souhaitée.
 - 6 Saisissez un numéro de maison, puis sélectionnez "**OK**".
- Si cette adresse existe, l'écran de liste d'adresses s'affiche. Sélectionnez l'adresse souhaitée.

RECHERCHE PAR ADRESSE DE RUE

- 1 Sélectionnez **“Adresse de rue”**.
 - 2 Saisissez un numéro de maison, puis sélectionnez **“OK”**.
 - 3 Saisissez un nom de rue, puis sélectionnez **“OK”**.
 - 4 Sélectionnez le nom de la rue souhaitée.
 - 5 Saisissez un nom de ville, puis sélectionnez **“OK”**.
 - 6 Sélectionnez le nom de la ville souhaitée.
- Si cette adresse existe, l'écran de liste d'adresses s'affiche. Sélectionnez l'adresse souhaitée.

INFORMATIONS

- Il est possible de rechercher un nom de rue en utilisant uniquement une partie du nom.
Par exemple: S WESTERN AVE
- Il est possible d'effectuer une recherche en entrant **“S WESTERN AVE”**, **“WESTERN AVE”** ou **“WESTERN”**.

RECHERCHE PAR POINT D'INTÉRÊT

3 méthodes permettent de rechercher une destination par point d'intérêt.

- 1 Affichez l'écran **“Destination”**. (→P.222)
- 2 Sélectionnez **“Point d'intérêt”**.
- 3 Sélectionnez la méthode de recherche souhaitée.

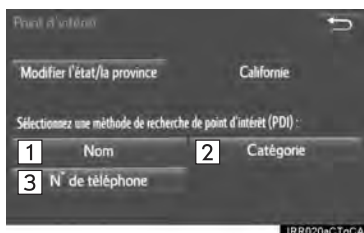

N°	Fonction	Page
1	Sélectionnez pour effectuer une recherche par nom.	226
2	Sélectionnez pour effectuer une recherche par catégorie.	227
3	Sélectionnez pour effectuer une recherche par numéro de téléphone.	228

RECHERCHE PAR NOM

- 1 Sélectionnez **“Nom”**.
- 2 Saisissez un nom de PDI, puis sélectionnez **“OK”**.
- 3 Sélectionnez le PDI souhaité.



N°	Fonction	Page
1	Sélectionnez pour rechercher un PDI dans la ville souhaitée.	226
2	Sélectionnez pour rechercher un PDI depuis la liste de catégories.	226

- Si, lors de la saisie du nom d'un PDI spécifique, le système détecte 2 ou plusieurs sites portant le même nom, l'écran de liste s'affiche. Sélectionnez le PDI souhaité.

INFORMATIONS

- Pour rechercher le nom d'un établissement en utilisant plusieurs mots de recherche, laissez un espace entre chaque mot.

SÉLECTION D'UNE VILLE POUR LA RECHERCHE

- 1 Sélectionnez **“Ville”**.
 - 2 Saisissez un nom de ville, puis sélectionnez **“OK”**.
- “Toute ville”**: Sélectionnez pour annuler le paramétrage de ville.
- 3 Sélectionnez le nom de la ville souhaitée.
 - 4 Sélectionnez le PDI souhaité.

SÉLECTION PARMIS LES CATÉGORIES

- 1 Sélectionnez **“Catégorie”**.
- 2 Sélectionnez la catégorie souhaitée.



- Si plus de 1 élément détaillé correspondent à la catégorie sélectionnée, la liste détaillée s'affiche.

“Afficher toutes les catégories”: Sélectionnez pour afficher toutes les catégories de PDI.

- 3 Sélectionnez le PDI souhaité.

RECHERCHE PAR CATÉGORIE

- 1 Sélectionnez “**Catégorie**”.
- 2 Sélectionnez le point de recherche souhaité.

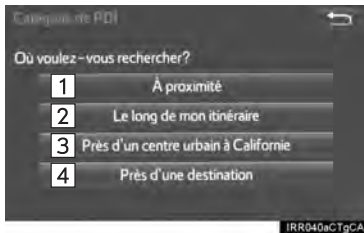

N°	Fonction
1	Sélectionnez pour paramétrer le point de recherche à partir d'une position proche de la position actuelle.
2	Sélectionnez pour rechercher des PDI le long de l'itinéraire paramétré.
3	Sélectionnez pour paramétrer le point de recherche à partir d'une position proche d'un centre-ville. (→P.228)
4	Sélectionnez pour paramétrer le point de recherche à partir d'une position proche d'une destination.

- 3 Sélectionnez la catégorie de PDI souhaitée.

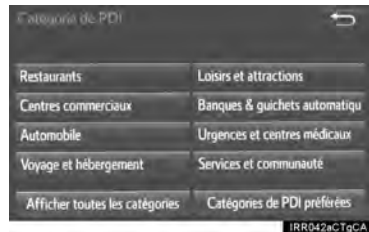

- Si plus de 1 élément détaillé correspondent à la catégorie sélectionnée, la liste détaillée s'affiche.

“**Afficher toutes les catégories**” : Sélectionnez pour afficher toutes les catégories de PDI.

“**Catégories de PDI préférées**” : Sélectionnez pour utiliser les 6 PDI précédemment paramétrés. (→P.259)

- 4 Sélectionnez le PDI souhaité.

INFORMATIONS

- Les noms des PDI situés dans un périmètre d'environ 320 km (200 miles) à partir du point de recherche sélectionné peuvent être affichés.

► Lorsque “Près d’un centre urbain à XX*” est sélectionné

1 Sélectionnez “Près d’un centre urbain à XX”.

2 Saisissez un nom de ville, puis sélectionnez “OK”.

“**5 dernières villes**” : Sélectionnez le nom de ville dans la liste des 5 dernières villes.

3 Sélectionnez le nom de la ville souhaitée.

4 Sélectionnez “OK” lorsque l’écran de carte du centre-ville s’affiche.

5 Suivez les étapes en commençant par l’étape 3 dans “RECHERCHE PAR CATÉGORIE”. (→P.227)

*: XX représente le nom de la zone de recherche sélectionnée.

INFORMATIONS

- Si le système de navigation n’a jamais été utilisé, la sélection du nom de ville à partir de “**5 dernières villes**” n’est pas disponible.

RECHERCHE PAR NUMÉRO DE TÉLÉPHONE

1 Sélectionnez “N° de téléphone”.

2 Saisissez un numéro de téléphone, puis sélectionnez “OK”.

- S’il existe plus de 1 site portant le même numéro, l’écran de liste s’affiche.

INFORMATIONS

- En l’absence de correspondance pour le numéro de téléphone saisi, une liste de numéros identiques avec des indicatifs régionaux différents s’affiche.

RECHERCHE PARMIS LES DESTINATIONS PRÉCÉDENTES

- 1 Affichez l'écran "Destination". (→P.222)
- 2 Sélectionnez "Destinations précédentes".
- 3 Sélectionnez la destination souhaitée.



"Point de départ précédent": Sélectionnez pour afficher la carte du point de départ de l'itinéraire guidé précédent.

"Supprimer": Sélectionnez pour supprimer la destination précédente. (→P.257)

INFORMATIONS

- Le point de départ précédent et jusqu'à 100 destinations précédemment paramétrées sont affichés sur l'écran.

RECHERCHE PAR CARNET D'ADRESSES

Pour utiliser cette fonction, il est nécessaire d'enregistrer une entrée de carnet d'adresses. (→P.252)

- 1 Affichez l'écran "Destination". (→P.222)
- 2 Sélectionnez "Carnet d'adresses".
- 3 Sélectionnez l'entrée du carnet d'adresses souhaitée.



- **"Options":** Sélectionnez pour enregistrer ou modifier des entrées du carnet d'adresses. (→P.253)

RECHERCHE PAR URGENCE

- 1 Affichez l'écran "Destination". (→P.222)
- 2 Sélectionnez "**Urgence**".
- 3 Sélectionnez la catégorie d'urgence souhaitée.



- 4 Sélectionnez la destination souhaitée.

INFORMATIONS

- Le système de navigation ne guide pas dans les zones où le guidage d'itinéraire n'est pas disponible. (→P.270)

RECHERCHE PAR INTERSECTION ET AUTOROUTE

2 méthodes permettent de rechercher une destination par intersection et autoroute.

- 1 Affichez l'écran "Destination". (→P.222)
- 2 Sélectionnez "**Croisement et autoroute**".
- 3 Sélectionnez la méthode souhaitée.

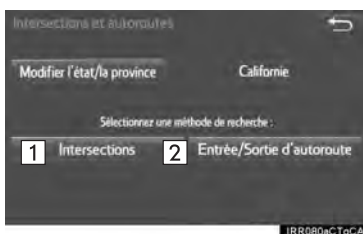

N°	Fonction	Page
1	Sélectionnez pour effectuer une recherche par intersection.	231
2	Sélectionnez pour effectuer une recherche par entrée/sortie d'autoroute.	231

RECHERCHE PAR INTERSECTION

- 1 Sélectionnez **“Intersections”**.
- 2 Saisissez le nom de la première rue d'intersection située à proximité de la destination, puis sélectionnez **“OK”**.
- 3 Sélectionnez le nom de la rue souhaitée.



- 4 Saisissez le nom de la deuxième rue d'intersection et sélectionnez **“OK”**.
- 5 Sélectionnez le nom de la rue souhaitée.
- Si les 2 rues se rencontrent à plus d'1 intersection dans une ville, la liste des intersections s'affiche.

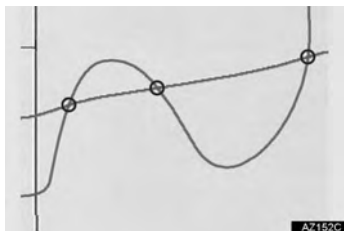

RECHERCHE PAR ENTRÉE/ SORTIE D'AUTOROUTE

- 1 Sélectionnez **“Entrée/Sortie d'autoroute”**.
- 2 Saisissez le nom d'une autoroute, puis sélectionnez **“OK”**.
- 3 Sélectionnez l'autoroute souhaitée.
- 4 Sélectionnez **“Entrée”** ou **“Sortie”**.
- 5 Saisissez le nom de l'entrée ou de la sortie d'une autoroute, puis sélectionnez **“OK”**.
- 6 Sélectionnez le nom de l'entrée ou de la sortie souhaitée.



INFORMATIONS

- Veillez à utiliser le nom complet de l'autoroute ou de la voie rapide, y compris le trait d'union, lors de la saisie de la destination. Les noms des autoroutes et des routes inter-états commencent par "I" (I-405). Aux États-Unis, les noms des voies rapides sont composés de la désignation de l'état suivie d'un numéro (CA-118).

RECHERCHE PAR CARTE

En sélectionnant **“Carte”**, le dernier emplacement affiché s’affiche à nouveau sur l’écran de carte. Vous pouvez rechercher une destination à partir de cette carte.

- 1 Affichez l’écran **“Destination”**. (→P.222)
- 2 Sélectionnez **“Carte”**.
- 3 Faites défiler la carte jusqu’au point souhaité, puis sélectionnez **“Aller à [icône]”**.



“Régler l’adresse”: Sélectionnez pour régler la position par paliers plus petits. (→P.212)

- Si une destination a déjà été paramétrée, **“Aller à [icône]”** et **“Ajouter à l’itinéraire”** s’affichent.

“Aller à [icône]”: Sélectionnez pour supprimer la ou les destination(s) existante(s) et en paramétrer une nouvelle.

“Ajouter à l’itinéraire”: Sélectionnez pour ajouter une destination.

- Le système de navigation recherche l’itinéraire, puis affiche la carte de l’itinéraire complet. (→P.233)

RECHERCHE PAR COORDONNÉES

- 1 Affichez l’écran **“Destination”**. (→P.222)
- 2 Sélectionnez **“Coordonnées”**.
- 3 Entrez la latitude et la longitude, puis sélectionnez **“OK”**.

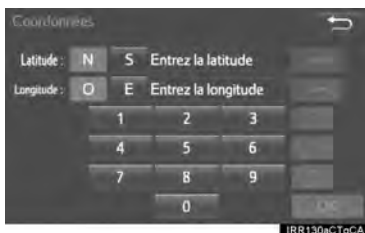

3. DÉMARRAGE DU GUIDAGE D'ITINÉRAIRE

Une fois la destination paramétrée, la carte de l'itinéraire complet depuis la position actuelle jusqu'à la destination s'affiche.

DÉMARRAGE DU GUIDAGE D'ITINÉRAIRE

- 1 Sélectionnez **"OK"** pour démarrer le guidage.



N°	Informations/Fonction
1	Sélectionnez l'itinéraire souhaité parmi 3 itinéraires possibles. (→P.234)
2	Sélectionnez pour changer l'itinéraire. (→P.236)
3	Sélectionnez pour afficher une liste des changements de direction nécessaires pour atteindre la destination. (→P.235)
4	Position actuelle
5	Point de destination
6	Type d'itinéraire et sa distance
7	Distance de l'itinéraire complet
8	Sélectionnez pour démarrer le guidage. Si "OK" est maintenu sélectionné jusqu'au retentissement d'un bip sonore, le mode de démonstration démarre. Appuyez sur le bouton "HOME" ou "APPS" pour interrompre le mode de démonstration.

**AVERTISSEMENT**

- Veillez à respecter le code de la route et à garder les conditions de circulation en tête pendant la conduite. Si un panneau de signalisation routière a été modifié, le guidage d'itinéraire risque de ne pas indiquer de telles informations modifiées.

INFORMATIONS

- L'itinéraire de retour risque de ne pas être identique à celui de l'aller.
- Le guidage d'itinéraire jusqu'à la destination risque de ne pas être l'itinéraire le plus court ni un itinéraire sans embouteillages.
- Le guidage d'itinéraire risque de ne pas être disponible en l'absence de données routières pour le lieu spécifié.
- Lors du paramétrage de la destination sur une carte à une échelle supérieure à 800 m (0,5 mile), l'échelle de la carte passe automatiquement à 800 m (0,5 mile). Si cela se produit, paramétrez à nouveau la destination.
- Si une destination qui n'est pas située sur une route est paramétrée, le véhicule est guidé jusqu'à un point sur la route la plus proche de la destination. La route la plus proche du point sélectionné est paramétrée comme destination.

SÉLECTION DE 3 ITINÉRAIRES

- 1 Sélectionnez "Trois itinéraires".
- 2 Sélectionnez l'itinéraire souhaité.

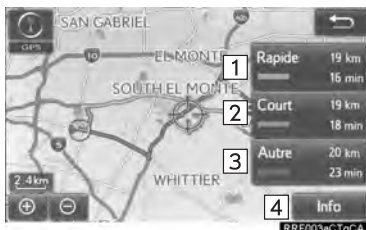

N°	Fonction
1	Sélectionnez pour afficher l'itinéraire le plus rapide.
2	Sélectionnez pour afficher l'itinéraire le plus court jusqu'à la destination paramétrée.
3	Sélectionnez pour afficher l'itinéraire alternatif.
4	Sélectionnez pour afficher les informations relatives aux 3 itinéraires. (→P.235)

AFFICHAGE DES INFORMATIONS RELATIVES AUX 3 ITINÉRAIRES

- 1 Sélectionnez “Info”.
- 2 Vérifiez que l'écran “Informations pour trois itinéraires” s'affiche.



N°	Informations
1	Temps nécessaire au trajet complet
2	Distance du trajet complet
3	Distance de la route à péage
4	Distance de l'autoroute
5	Distance du trajet par bac

AFFICHAGE DE LA LISTE DES CHANGEMENTS DE DIRECTION

Il est possible d'afficher une liste d'informations relatives aux changements de direction de la position actuelle à la destination.

- 1 Sélectionnez “Liste dir.”.
- 2 Vérifiez que la liste des changements de direction s'affiche.



N°	Informations
1	Position actuelle
2	Distance jusqu'au prochain changement de direction
3	Sens du changement de direction à l'intersection
4	Sélectionnez pour afficher la carte du point sélectionné.

INFORMATIONS

- Il est toutefois possible que tous les noms de routes de l'itinéraire ne s'affichent pas dans la liste. Si une route change de nom sans qu'un changement de direction ne soit nécessaire (comme dans le cas d'une rue qui traverse 2 villes ou plus), le changement de nom n'apparaît pas dans la liste. Les noms de rues s'affichent dans l'ordre depuis le point de départ, avec la distance jusqu'au prochain changement de direction.

MODIFICATION DE L'ITINÉRAIRE

Il est possible d'ajouter, de réorganiser ou de supprimer des destinations, et de changer les conditions de l'itinéraire jusqu'à la destination.

- 1 Sélectionnez **“Modif. itinér.”**.
- 2 Sélectionnez l'élément souhaité.

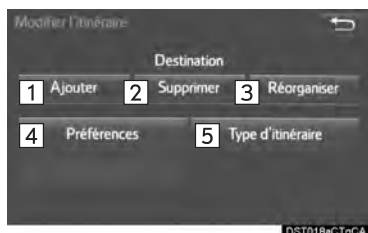

N°	Fonction	Page
1	Sélectionnez pour ajouter des destinations.	245
2	Sélectionnez pour supprimer des destinations.	245
3	Sélectionnez pour réorganiser des destinations.	245
4	Sélectionnez pour paramétrer les préférences d'itinéraire.	246
5	Sélectionnez pour changer le type d'itinéraire.	246

INFORMATIONS

- Même si l'indicateur “Autoroutes” est grisé, il peut arriver que l'itinéraire ne puisse pas éviter d'inclure une autoroute. (→P.246)
- Si l'itinéraire calculé inclut un trajet par bac, le guidage d'itinéraire affiche un itinéraire maritime. Après avoir voyagé par bac, il est possible que la position actuelle soit incorrecte. À la réception des signaux GPS, elle est automatiquement corrigée.

SUSPENSION DU GUIDAGE

- 1 Sélectionnez **“Options”** sur l'écran de carte.
- 2 Sélectionnez **“Suspendre le guidage”**.

REPRISE DU GUIDAGE

- 1 Sélectionnez **“Reprendre le guidage”**.

1. ÉCRAN DE GUIDAGE D'ITINÉRAIRE

Pendant le guidage d'itinéraire, divers types d'écrans de guidage peuvent s'afficher en fonction des conditions.

ÉCRAN POUR GUIDAGE D'ITINÉRAIRE



N°	Informations/Fonction
1	Distance jusqu'au prochain changement de direction et flèche indiquant le sens du changement de direction
2	Itinéraire de guidage
3	Position actuelle
4	Nom de la rue actuelle ou informations relatives à l'itinéraire

INFORMATIONS

- Si le véhicule quitte l'itinéraire de guidage, l'itinéraire est à nouveau recherché.
- Pour certaines zones, les routes n'ont pas été complètement numérisées dans notre base de données. Pour cette raison, le guidage d'itinéraire risque de sélectionner une route qui ne devrait pas être empruntée.
- Lors de l'arrivée à la destination paramétrée, le nom de la destination s'affiche dans la partie supérieure de l'écran.

CHANGEMENT DE LA BARRE D'INFORMATIONS SUR L'ITINÉRAIRE

Lorsque le véhicule se trouve sur l'itinéraire de guidage, la barre d'informations sur l'itinéraire affiche le nom de la rue actuelle ou la distance avec la durée du trajet/l'heure d'arrivée estimée jusqu'à la destination.

- 1 Sélectionnez la barre d'informations sur l'itinéraire (1) ou le bouton d'informations sur l'itinéraire (2) pour modifier l'affichage de la barre d'informations sur l'itinéraire.



N°	Informations/Fonction
1	Sélectionnez pour passer de l'affichage de la durée du trajet estimée à celui de l'heure d'arrivée estimée.
2	Sélectionnez pour passer de l'affichage du nom de la rue actuelle à celui de la distance avec la durée du trajet/l'heure d'arrivée estimée.

INFORMATIONS

- Lorsque le véhicule se trouve sur l'itinéraire de guidage, la distance mesurée le long de l'itinéraire s'affiche. La durée du trajet et l'heure d'arrivée sont calculées sur la base de la vitesse moyenne en fonction de la limite de vitesse spécifiée.
- Lorsque le véhicule quitte l'itinéraire de guidage, la flèche pointant vers la destination s'affiche au lieu de la durée du trajet/l'heure d'arrivée estimée jusqu'à la destination.
- La barre d'informations sur l'itinéraire se remplit de gauche à droite à mesure que le véhicule avance sur l'itinéraire.

**DISTANCE ET DURÉE
JUSQU'À LA DESTINATION**

Lors de la conduite sur l'itinéraire de guidage avec plus de 1 destination paramétrée, une liste des distances avec la durée du trajet/l'heure d'arrivée estimée depuis la position actuelle jusqu'à chaque destination s'affiche.

- 1 Sélectionnez la barre d'informations sur l'itinéraire.
- 2 Vérifiez que la liste de la distance et de la durée s'affiche.



- En sélectionnant l'un des boutons numérotés, les informations sur l'itinéraire souhaitées s'affichent.

VUE D'ENSEMBLE DE L'ITINÉRAIRE

Il est possible d'afficher l'itinéraire complet, depuis la position actuelle jusqu'à la destination, au cours du guidage d'itinéraire.

- 1 Sélectionnez “**Options**” sur l'écran de carte.
- 2 Sélectionnez “**Aperçu de l'itinéraire**”.
- 3 Vérifiez que la carte de l'itinéraire complet s'affiche.



- Pour des détails relatifs à cet écran: →P.233

LORS DE LA CONDUITE SUR AUTOROUTE

Lors de la conduite sur autoroute, l'écran d'informations de sortie d'autoroute s'affiche.



N°/ Icône	Informations/Fonction
1	Distance et durée entre la position actuelle et la sortie d'autoroute/l'aire de repos.
2	Nom de la sortie d'autoroute/l'aire de repos.
3	PDI proches d'une sortie d'autoroute.
4	Sélectionnez pour afficher la carte sélectionnée des environs de la sortie.
5	Sélectionnez pour afficher la sortie d'autoroute/l'aire de repos la plus proche de la position actuelle.
▲	Sélectionnez pour faire défiler jusqu'à une sortie d'autoroute/aire de repos plus éloignée.
▼	Sélectionnez pour faire défiler jusqu'à une sortie d'autoroute/aire de repos plus proche.

À L'APPROCHE D'UNE SORTIE OU D'UNE JONCTION D'AUTOROUTE

Lorsque le véhicule s'approche d'une sortie ou d'une jonction, l'écran de guidage d'autoroute s'affiche.



N°	Informations/Fonction
1	Nom de la prochaine sortie ou jonction
2	Distance entre la position actuelle et la sortie ou la jonction
3	Sélectionnez pour masquer l'écran de guidage d'autoroute. Pour retourner à l'écran de guidage d'autoroute, sélectionnez  .
4	Barre de distance restante jusqu'au point de guidage

GUIDAGE DE PÉAGE

Lorsque le véhicule s'approche d'un péage, la vue de péage s'affiche.

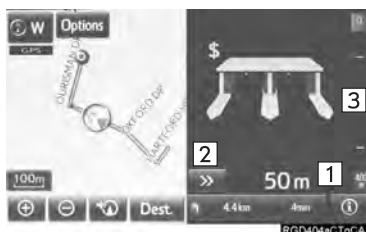

N°	Informations/Fonction
1	Distance entre la position actuelle et le péage
2	Sélectionnez pour masquer l'écran de guidage de péage. Pour retourner à l'écran de guidage de péage, sélectionnez  .
3	Barre de distance restante jusqu'au point de guidage

À L'APPROCHE D'UNE INTERSECTION

Lorsque le véhicule s'approche d'une intersection, l'écran de guidage d'intersection s'affiche.



N°	Informations/Fonction
1	Nom de la rue suivante
2	Distance jusqu'à l'intersection
3	Sélectionnez pour masquer l'écran de guidage d'intersection. Pour retourner à l'écran de guidage d'intersection, sélectionnez  .
4	Barre de distance restante jusqu'au point de guidage

ÉCRAN DE LISTE DE CHANGEMENTS DE DIRECTION

- 1 Sélectionnez **"Liste ch. direction"** sur l'écran "Mode carte". (→P.210)
- 2 Vérifiez que l'écran de liste de changements de direction s'affiche.



N°	Informations/Fonction
1	Sens du changement de direction
2	Distance entre les changements de direction
3	Nom de la rue suivante ou de la destination

ÉCRAN DE FLÈCHE VIRAGE APRÈS VIRAGE

Cet écran permet d'afficher des informations sur le prochain changement de direction sur l'itinéraire de guidage.

- 1 Sélectionnez **“Flèche nav. pas à pas”** sur l'écran “Mode carte”. (→P.210)
- 2 Vérifiez que l'écran de flèche virage après virage s'affiche.

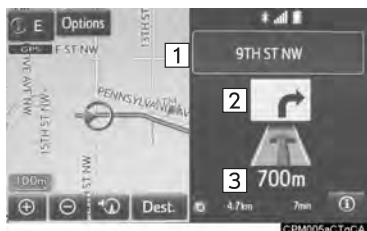

N°	Informations/Fonction
1	Numéro de la sortie ou nom de la rue
2	Sens du changement de direction
3	Distance jusqu'au prochain changement de direction

2. ANNONCES DE GUIDAGE VOCAL TYPES

Lorsque le véhicule s'approche d'une intersection ou d'un point, si une manœuvre du véhicule est nécessaire, le guidage vocal du système énonce divers messages.



AVERTISSEMENT

- Veuillez à respecter le code de la route et à garder les conditions de la route en tête, en particulier lorsque vous roulez sur des routes IPD. Le guidage d'itinéraire risque de ne pas disposer des informations actualisées telles que le sens d'une rue à sens unique.

INFORMATIONS

- Si une commande de guidage vocal n'est pas entendue, sélectionnez  sur l'écran de carte pour l'entendre à nouveau.
- Pour régler le volume du guidage vocal: →P.62
- Le guidage vocal risque d'être énoncé en avance ou en retard.
- Si le système ne peut pas déterminer correctement la position actuelle, vous risquez de ne pas entendre le guidage vocal ou de ne pas voir l'intersection agrandie sur l'écran.

3. MODIFICATION DE L'ITINÉRAIRE

- 1 Appuyez sur le bouton “APPS”.

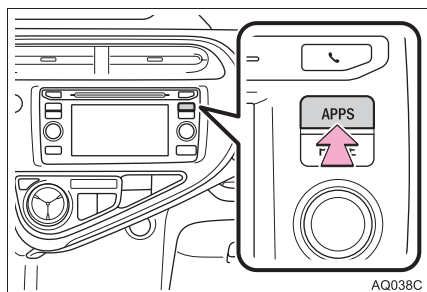

- 2 Sélectionnez “Navigation”.
- 3 Sélectionnez “Options”.
- 4 Sélectionnez “Modifier l’itinéraire”.



- 5 Sélectionnez l’élément que vous souhaitez paramétrer.

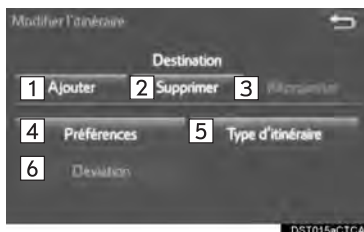

N°	Fonction	Page
1	Sélectionnez pour ajouter des destinations.	245
2	Sélectionnez pour supprimer des destinations.	245
3	Sélectionnez pour réorganiser des destinations.	245
4	Sélectionnez pour paramétrer les préférences d'itinéraire.	246
5	Sélectionnez pour changer le type d'itinéraire.	246
6	Sélectionnez pour paramétrer les déviations.	247

- 6 Vérifiez que la carte de l’itinéraire complet s’affiche. (→P.233)

AJOUT DE DESTINATIONS

- 1 Affichez l'écran "Modifier l'itinéraire". (→P.244)
- 2 Sélectionnez "**Ajouter**".
- 3 Recherchez une destination supplémentaire de la même manière que pour une recherche de destination. (→P.220)
- 4 Sélectionnez "**Ajouter destination ici**" pour insérer la nouvelle destination dans l'itinéraire.



RÉORGANISATION DES DESTINATIONS

Lorsque plus de 1 destination a été paramétrée, il est possible de modifier l'ordre d'arrivée des destinations.

- 1 Affichez l'écran "Modifier l'itinéraire". (→P.244)
- 2 Sélectionnez "**Réorganiser**".
- 3 Sélectionnez la destination souhaitée, puis sélectionnez "**Dépl. haut**" ou "**Dépl. bas**" pour changer l'ordre d'arrivée. Sélectionnez ensuite "**OK**".

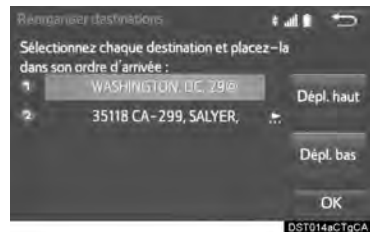

SUPPRESSION DE DESTINATIONS

- 1 Affichez l'écran "Modifier l'itinéraire". (→P.244)
 - 2 Sélectionnez "**Supprimer**".
 - 3 Sélectionnez "**Oui**" lorsque l'écran de confirmation apparaît.
 - Lorsque plus de 1 destination a été paramétrée, une liste s'affiche sur l'écran. Sélectionnez l'/les élément(s) à supprimer.
- "Supprimer tout"**: Sélectionnez pour supprimer toutes les destinations de la liste.
- Si plus de 1 destination a été paramétrée, le système recalcule le/les itinéraire(s) jusqu'à la/aux destination(s) paramétrée(s) si nécessaire.

PARAMÉTRAGE DE PRÉFÉRENCES D'ITINÉRAIRE

Il est possible de sélectionner les conditions de calcul d'itinéraire parmi des choix divers tels qu'autoroutes, routes à péage, bacs, etc.

- 1 Affichez l'écran "Modifier l'itinéraire". (→P.244)
- 2 Sélectionnez "**Préférences**".
- 3 Sélectionnez les préférences d'itinéraire souhaitées, puis sélectionnez "**OK**".



- Lorsque cette fonction est activée, l'indicateur s'allume.

SÉLECTION DU TYPE D'ITINÉRAIRE

- 1 Affichez l'écran "Modifier l'itinéraire". (→P.244)
- 2 Sélectionnez "**Type d'itinéraire**".
- 3 Sélectionnez le type d'itinéraire souhaité.



- Lors de la conduite, le guidage d'itinéraire démarre une fois que vous avez sélectionné le type d'itinéraire souhaité.
- 4 L'itinéraire entier s'affiche, depuis le point de départ jusqu'à la destination.
- Pour des détails relatifs à cet écran: →P.233

PARAMÉTRAGE D'UNE DÉVIATION

Lors du guidage d'itinéraire, il est possible de changer l'itinéraire afin d'en contourner une partie pour éviter un ralentissement dû à des travaux sur la chaussée, un accident, etc.

- 1 Affichez l'écran "Modifier l'itinéraire". (→P.244)
- 2 Sélectionnez "Déviation".
- 3 Sélectionnez la distance de déviation souhaitée.



N°	Fonction
1	Sélectionnez pour effectuer une déviation dans un périmètre de 1 km par rapport à la position actuelle.
2	Sélectionnez pour effectuer une déviation dans un périmètre de 3 km par rapport à la position actuelle.
3	Sélectionnez pour effectuer une déviation dans un périmètre de 5 km par rapport à la position actuelle.
4	Sélectionnez pour effectuer une déviation sur la totalité de l'itinéraire.
5	Sélectionnez pour que le système recherche l'itinéraire en fonction des informations routières reçues concernant les embouteillages. (→P.217)

INFORMATIONS

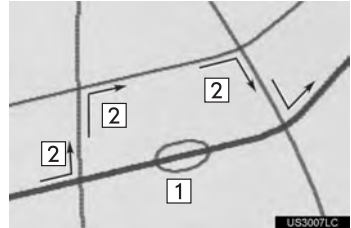

- Cette image montre un exemple de la manière dont le système vous guiderait en suivant une déviation pour éviter un retard causé par un embouteillage.

1 Cette position indique le lieu d'un embouteillage causé par des travaux sur la chaussée, un accident, etc.

2 Cet itinéraire indique la déviation suggérée par le système.

- Lorsque le véhicule se trouve sur une autoroute, la distance de déviation sélectionnée peut être de 5, 15 ou 25 km (ou de 5, 15 ou 25 miles si les unités sont en miles).

- Il est possible que le système ne puisse pas calculer un itinéraire de déviation, en fonction de la distance sélectionnée et des conditions de circulation aux alentours.

1. PARAMÈTRES DES POINTS MÉMOIRE

Il est possible de paramétrer un domicile, des destinations prééglées, des entrées du carnet d'adresses ou des zones à éviter comme points mémoire. Les points enregistrés peuvent être utilisés comme destinations. (→P.220)

Les zones à éviter enregistrées sont évitées lorsque le système recherche un itinéraire.

1 Appuyez sur le bouton “APPS”.

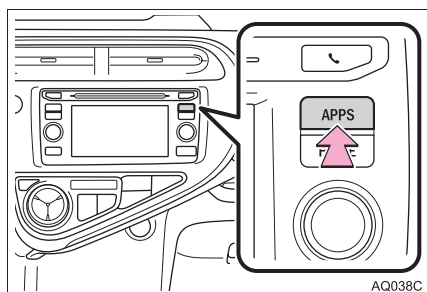

2 Sélectionnez “Configuration”.

3 Sélectionnez “Navigation”.

4 Sélectionnez l'élément que vous souhaitez paramétrer.



N°	Fonction	Page
1	Sélectionnez pour paramétrer un domicile.	249
2	Sélectionnez pour paramétrer des destinations prééglées.	250
3	Sélectionnez pour paramétrer le carnet d'adresses.	252
4	Sélectionnez pour paramétrer des zones à éviter.	255
5	Sélectionnez pour supprimer des destinations précédentes.	257
6	Sélectionnez pour paramétrer les réglages détaillés de navigation.	258

PARAMÉTRAGE DU DOMICILE

Si un domicile a été enregistré, il est possible de rappeler cette information en sélectionnant **“Aller au domicile”** sur l’écran “Destination”. (→P.223)

- 1 Affichez l’écran “Réglages de navigation”. (→P.248)
- 2 Sélectionnez **“Domicile”**.
- 3 Sélectionnez l’élément que vous souhaitez paramétrer.

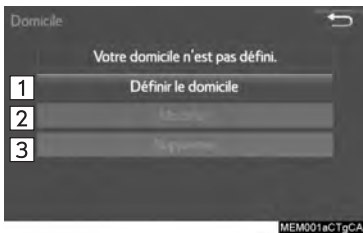

N°	Fonction	Page
1	Sélectionnez pour enregistrer le domicile.	249
2	Sélectionnez pour modifier le domicile.	249
3	Sélectionnez pour supprimer le domicile.	249

ENREGISTREMENT DU DOMICILE

- 1 Sélectionnez **“Définir le domicile”**.
- 2 Sélectionnez l’élément souhaité pour rechercher l’emplacement. (→P.220)
- 3 Sélectionnez **“OK”** lorsque l’écran de modification de domicile s’affiche.

MODIFICATION DU DOMICILE

- 1 Sélectionnez **“Modifier”**.
- 2 Sélectionnez l’élément que vous souhaitez modifier.

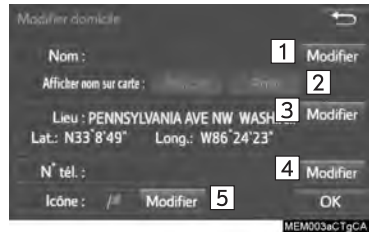

N°	Fonction	Page
1	Sélectionnez pour modifier le nom du domicile.	254
2	Sélectionnez pour activer/désactiver l’affichage du domicile.	—
3	Sélectionnez pour modifier les informations concernant l’emplacement.	254
4	Sélectionnez pour modifier le numéro de téléphone.	254
5	Sélectionnez pour modifier l’icône à afficher sur l’écran de carte.	253

- 3 Sélectionnez **“OK”**.

SUPPRESSION DU DOMICILE

- 1 Sélectionnez **“Supprimer”**.
- 2 Sélectionnez **“Oui”** lorsque l’écran de confirmation apparaît.

PARAMÉTRAGE DE DESTINATIONS PRÉRÉGLÉES

Si une destination préréglée a été enregistrée, il est possible de rappeler cette information en utilisant les destinations préréglées sur l'écran "Destination". (→P.223)

- 1 Affichez l'écran "Réglages de navigation". (→P.248)
- 2 Sélectionnez "Destinations prédéfinies".
- 3 Sélectionnez l'élément souhaité.



ENREGISTREMENT DE DESTINATIONS PRÉRÉGLÉES

- 1 Sélectionnez "Réglage".
- 2 Sélectionnez l'élément souhaité pour rechercher l'emplacement. (→P.220)
- 3 Sélectionnez une position pour cette destination préréglée.



- 4 Sélectionnez "OK" lorsque l'écran de modification de la destination préréglée s'affiche. (→P.251)

INFORMATIONS

- Il est possible d'enregistrer jusqu'à 5 destinations préréglées.

N°	Fonction	Page
1	Sélectionnez pour enregistrer une destination préréglée.	250
2	Sélectionnez pour modifier une destination préréglée.	251
3	Sélectionnez pour supprimer une destination préréglée.	251

MODIFICATION DES DESTINATIONS PRÉRÉGLÉES

- 1 Sélectionnez **“Modifier”**.
- 2 Sélectionnez la destination préréglée souhaitée.
- 3 Sélectionnez l'élément à modifier.

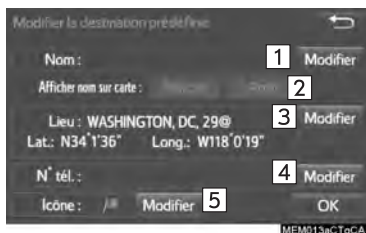

N°	Fonction	Page
1	Sélectionnez pour modifier le nom de la destination préréglée.	254
2	Sélectionnez pour activer/désactiver l'affichage du nom de la destination préréglée.	—
3	Sélectionnez pour modifier les informations concernant l'emplacement.	254
4	Sélectionnez pour modifier le numéro de téléphone.	254
5	Sélectionnez pour modifier l'icône à afficher sur l'écran de carte.	253

- 4 Sélectionnez **“OK”**.

SUPPRESSION DES DESTINATIONS PRÉRÉGLÉES

- 1 Sélectionnez **“Supprimer”**.
- 2 Sélectionnez la destination préréglée à supprimer, puis sélectionnez **“Supprimer”**.



- 3 Sélectionnez **“Oui”** lorsque l'écran de confirmation apparaît.

PARAMÉTRAGE DU CARNET D'ADRESSES

Il est possible d'enregistrer des points de la carte.

- 1 Affichez l'écran "Réglages de navigation". (→P.248)
- 2 Sélectionnez "**Carnet d'adresses**".
- 3 Sélectionnez l'élément souhaité.



ENREGISTREMENT DES ENTRÉES DU CARNET D'ADRESSES

- 1 Sélectionnez "**Nouveau**".
- 2 Sélectionnez l'élément souhaité pour rechercher l'emplacement. (→P.220)
- 3 Sélectionnez "**OK**" lorsque l'écran de modification d'entrées du carnet d'adresses s'affiche. (→P.253)

INFORMATIONS

- Il est possible d'enregistrer jusqu'à 100 entrées dans le carnet d'adresses.

N°	Fonction	Page
1	Sélectionnez pour enregistrer des entrées du carnet d'adresses.	252
2	Sélectionnez pour modifier des entrées du carnet d'adresses.	253
3	Sélectionnez pour supprimer des entrées du carnet d'adresses.	254

MODIFICATION DES ENTRÉES DU CARNET D'ADRESSES

Il est possible d'enregistrer l'icône, le nom, l'emplacement et/ou le numéro de téléphone d'une entrée enregistrée dans le carnet d'adresses.

- 1 Sélectionnez **“Modifier”**.
- 2 Sélectionnez l'entrée du carnet d'adresses souhaitée.
- 3 Sélectionnez l'élément à modifier.

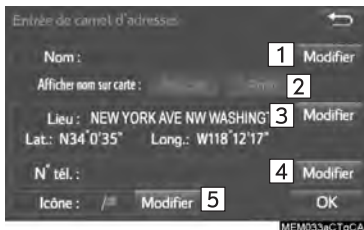

N°	Fonction	Page
1	Sélectionnez pour modifier le nom de l'entrée du carnet d'adresses.	254
2	Sélectionnez pour activer/désactiver l'affichage du nom de l'entrée du carnet d'adresses.	—
3	Sélectionnez pour modifier les informations concernant l'emplacement.	254
4	Sélectionnez pour modifier le numéro de téléphone.	254
5	Sélectionnez pour modifier l'icône à afficher sur l'écran de carte.	253

- 4 Sélectionnez **“OK”**.

CHANGEMENT DE L'ICÔNE

- 1 Sélectionnez **“Modifier”** à côté de **“l'icône”**.
- 2 Sélectionnez l'icône souhaité.



- Changez les pages en sélectionnant l'onglet **“Page 1”**, **“Page 2”** ou **“Avec son”**.

“Avec son”: Sélectionnez les points mémoire avec un son

- Lorsque l'onglet **“Avec son”** est sélectionné

Il est possible de paramétrer un son pour certaines entrées du carnet d'adresses. Lorsque le véhicule s'approche de l'emplacement de l'entrée du carnet d'adresses, le son sélectionné est émis.

- 1 Sélectionnez l'onglet **“Avec son”**.
- 2 Sélectionnez l'icône de son souhaité.

 : Sélectionnez pour lire le son.

- Lorsque **“Sonnerie (avec direction)”** est sélectionné, sélectionnez une flèche pour ajuster la direction et sélectionnez **“OK”**.



INFORMATIONS

- La sonnerie retentit uniquement lorsque le véhicule s'approche de ce point dans la direction paramétrée.

CHANGEMENT DE NOM

- 1 Sélectionnez **“Modifier”** à côté de **“Nom”**.
- 2 Saisissez un nom, puis sélectionnez **“OK”**.

CHANGEMENT D'EMPLACEMENT

- 1 Sélectionnez **“Modifier”** à côté de **“Lieu”**.
- 2 Faites défiler la carte jusqu'au point souhaité, (→P.212) puis sélectionnez **“OK”**.

CHANGEMENT D'UN NUMÉRO DE TÉLÉPHONE

- 1 Sélectionnez **“Modifier”** à côté de **“N° tél.”**.
- 2 Entrez le numéro de téléphone et sélectionnez **“OK”**.

SUPPRESSION D'ENTRÉES DU CARNET D'ADRESSES

- 1 Sélectionnez **“Supprimer”**.
- 2 Sélectionnez l'élément à supprimer, puis sélectionnez **“Supprimer”**.



- 3 Sélectionnez **“Oui”** lorsque l'écran de confirmation apparaît.

PARAMÉTRAGE DE ZONES À ÉVITER

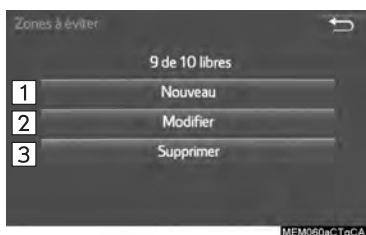

Les zones à éviter pour cause d'embouteillages, de travaux ou autres peuvent être enregistrées comme "Zones à éviter".

- 1 Affichez l'écran "Réglages de navigation". (→P.248)
- 2 Sélectionnez "**Zones à éviter**".
- 3 Sélectionnez l'élément souhaité.



N°	Fonction	Page
1	Sélectionnez pour enregistrer des zones à éviter.	255
2	Sélectionnez pour modifier des zones à éviter.	256
3	Sélectionnez pour supprimer des zones à éviter.	257

ENREGISTREMENT DE ZONES À ÉVITER

- 1 Sélectionnez "**Nouveau**".
- 2 Sélectionnez l'élément souhaité pour rechercher l'emplacement. (→P.220)
- 3 Sélectionnez  ou  pour changer la taille de la zone à éviter, puis sélectionnez "**OK**".



- 4 Sélectionnez "**OK**" lorsque l'écran de modification de zone à éviter s'affiche.

INFORMATIONS

- Si une destination est entrée dans la zone à éviter ou que le calcul d'itinéraire ne peut pas être effectué sans passer par la zone à éviter, il est possible qu'un itinéraire passant par la zone à éviter soit affiché.
- Il est possible d'enregistrer jusqu'à 10 emplacements comme points/zones à éviter.

MODIFICATION DE ZONES À ÉVITER

Il est possible de modifier le nom, l'emplacement et/ou la taille d'une zone enregistrée.

- 1 Sélectionnez **“Modifier”**.
- 2 Sélectionnez la zone et sélectionnez **“OK”**.
- 3 Sélectionnez l'élément à modifier.

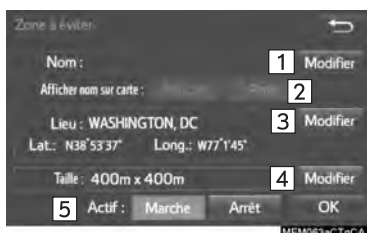

N°	Fonction	Page
1	Sélectionnez pour modifier le nom de la zone à éviter.	256
2	Sélectionnez pour activer/désactiver l'affichage du nom de la zone à éviter.	—
3	Sélectionnez pour modifier l'emplacement de la zone.	256
4	Sélectionnez pour modifier la taille de la zone.	256
5	Sélectionnez pour activer/désactiver la fonction de zone à éviter.	—

- 4 Sélectionnez **“OK”**.



CHANGEMENT DE NOM

- 1 Sélectionnez **“Modifier”** à côté de **“Nom”**.
- 2 Saisissez un nom, puis sélectionnez **“OK”**.

CHANGEMENT D'EMPLACEMENT

- 1 Sélectionnez **“Modifier”** à côté de **“Lieu”**.
- 2 Faites défiler la carte jusqu'au point souhaité, (→P.212) puis sélectionnez **“OK”**.

CHANGEMENT DE LA TAILLE DE LA ZONE

- 1 Sélectionnez **“Modifier”** à côté de **“Taille”**.
- 2 Sélectionnez  ou  pour changer la taille de la zone à éviter, puis sélectionnez **“OK”**.



SUPPRESSION DE ZONES À ÉVITER

- 1 Sélectionnez “**Supprimer**”.
- 2 Sélectionnez la zone à supprimer, puis sélectionnez “**Supprimer**”.
- 3 Sélectionnez “**Oui**” lorsque l’écran de confirmation apparaît.

SUPPRESSION DE DESTINATIONS PRÉCÉDENTES

Il est possible de supprimer des destinations précédentes.

- 1 Affichez l’écran “Réglages de navigation”. (→P.248)
- 2 Sélectionnez “**Supprimer destination précédente**”.
- 3 Sélectionnez la destination précédente à supprimer, puis sélectionnez “**Supprimer**”.



- 4 Sélectionnez “**Oui**” lorsque l’écran de confirmation apparaît.

1. PARAMÈTRES DÉTAILLÉS DE NAVIGATION

Il est possible de paramétrer les informations contextuelles, les catégories favorites de PDI, l'avertissement de niveau bas de carburant, etc.

1 Appuyez sur le bouton **“APPS”**.

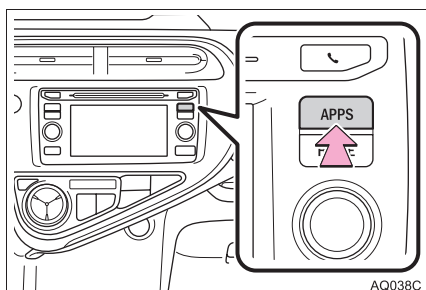

2 Sélectionnez **“Configuration”**.

3 Sélectionnez **“Navigation”**.

4 Sélectionnez **“Navigation détaillée Réglages”**.

5 Sélectionnez les éléments à paramétrer.

6 Sélectionnez **“OK”**.

ÉCRANS DES PARAMÈTRES DE NAVIGATION

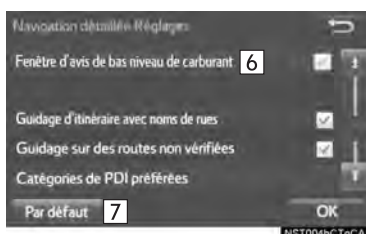
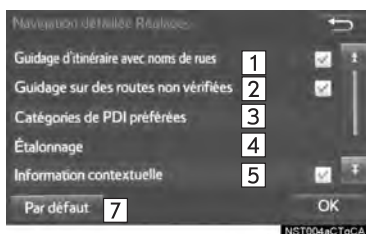

N°	Fonction	Page
1	Sélectionnez pour activer/désactiver le guidage vocal pour le prochain nom de rue.	—
2	Sélectionnez pour activer/désactiver le guidage routier IPD.	—
3	Sélectionnez pour activer l'affichage des catégories favorites de PDI utilisées pour la sélection de PDI sur l'écran de carte.	259
4	Sélectionnez pour régler manuellement le repère de position actuelle ou pour corriger une erreur de calcul de la distance provoquée par le remplacement d'un pneu.	260
5	Sélectionnez pour activer/désactiver l'affichage des informations contextuelles.	—
6	Sélectionnez pour activer/désactiver l'affichage de l'avertissement de niveau bas de carburant.	261
7	Sélectionnez pour réinitialiser tous les éléments de configuration.	—

CATÉGORIES FAVORITES DE PDI (SÉLECTION DES ICONES DE PDI)

Il est possible de sélectionner jusqu'à 6 icônes de PDI favoris, utilisés pour la sélection de PDI sur l'écran de carte.

- 1 Affichez l'écran "Navigation détaillée Réglages". (→P.258)
- 2 Sélectionnez "**Catégories de PDI préférées**".
- 3 Sélectionnez la catégorie à modifier.

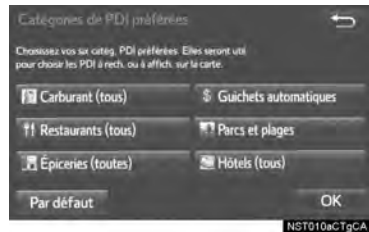

"**Par défaut**": Sélectionnez pour paramétrer les catégories par défaut.

4 Sélectionnez la catégorie de PDI souhaitée.

"**Afficher toutes les catégories**": Sélectionnez pour afficher toutes les catégories de PDI.

5 Sélectionnez l'icône de PDI souhaité.

ÉTALONNAGE DE LA POSITION ACTUELLE/DU REMPLACEMENT DES PNEUS

Il est possible de régler le repère de position actuelle manuellement. Il est également possible de corriger une erreur de calcul de la distance provoquée par le remplacement d'un pneu.

- 1 Affichez l'écran "Navigation détaillée Réglages". (→P.258)
- 2 Sélectionnez "Étalonnage".
- 3 Sélectionnez l'élément souhaité.

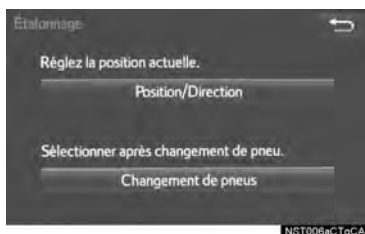

- Pour de plus amples informations sur la précision de la position actuelle: →P.269

ÉTALONNAGE DE LA POSITION/ DIRECTION

Pendant la conduite, le repère de position actuelle est automatiquement corrigé par les signaux GPS. Si la réception GPS est mauvaise en raison de l'emplacement, il est possible de régler manuellement le repère de position actuelle.

- 1 Sélectionnez "Position/Direction".
- 2 Faites défiler la carte jusqu'au point souhaité, (→P.212) puis sélectionnez "OK".
- 3 Sélectionnez une flèche pour régler la direction du repère de position actuelle, puis sélectionnez "OK".



■ ÉTALONNAGE DU REMPLACEMENT DES PNEUS

La fonction d'étalonnage du remplacement des pneus est utilisée lors du remplacement des pneus. Cette fonction corrige une erreur de calcul provoquée par la différence de circonférence entre les pneus usagés et les pneus neufs.

1 Sélectionnez **“Changement de pneus”**.

- Le message s'affiche et l'étalonnage rapide de la distance se lance automatiquement.

INFORMATIONS

- Si cette procédure n'est pas effectuée lors du remplacement des pneus, le repère de position actuelle risque de s'afficher de manière incorrecte.

AFFICHAGE DE L'AVERTISSEMENT DE NIVEAU BAS DE CARBURANT

Lorsque le niveau de carburant est bas, un message d'avertissement s'affiche sur l'écran.

- 1 Affichez l'écran **“Navigation détaillée Réglages”**. (→P.258)
- 2 Sélectionnez **“Fenêtre d'avis de bas niveau de carburant”**.

■ RECHERCHE DE STATION-SERVICE EN CAS DE NIVEAU BAS DE CARBURANT

Il est possible de sélectionner une station-service se trouvant à proximité comme destination.

- 1 Sélectionnez **“Oui”** à l'affichage de l'avertissement de niveau bas de carburant.
- 2 Sélectionnez la station-service à proximité souhaitée.



- 3 Sélectionnez **“Entrer”** pour paramétrer comme destination.



- “Info”**: Sélectionnez pour afficher les informations sur la station-service. (→P.215)

2. PARAMÈTRES DE CIRCULATION

Les informations routières telles que les avertissements d'embouteillages ou d'incidents de la circulation peuvent être rendues disponibles.

- 1 Appuyez sur le bouton "APPS".

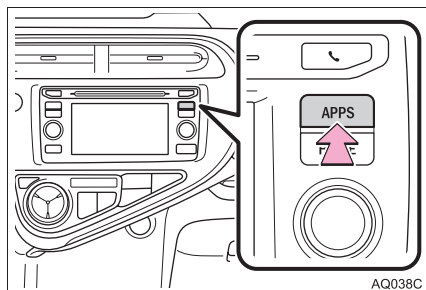

- 2 Sélectionnez "Configuration".
- 3 Sélectionnez "Circulation".
- 4 Sélectionnez les éléments à paramétrer.
- 5 Sélectionnez "OK".

ÉCRAN DES PARAMÈTRES DE CIRCULATION

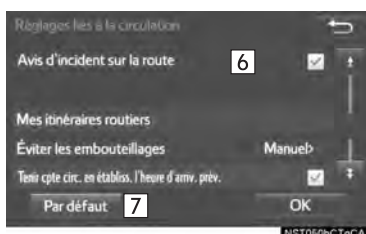
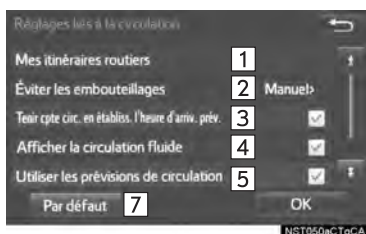

N°	Fonction
1	Sélectionnez pour paramétrer les itinéraires spécifiques (par exemple, les itinéraires fréquemment empruntés) à propos desquels vous souhaitez recevoir des informations routières. (→P.264)
2	Sélectionnez pour paramétrer automatiquement/manuellement la fonction permettant d'éviter les embouteillages. (→P.263)
3	Sélectionnez pour activer/désactiver l'utilisation des informations routières pour l'heure d'arrivée estimée.
4	Sélectionnez pour activer/désactiver l'affichage d'une flèche de circulation fluide.
5	Sélectionnez pour activer/désactiver la prise en compte des prévisions routières (→P.218) pour l'heure d'arrivée estimée et la recherche d'un itinéraire de déviation.
6	Sélectionnez pour activer/désactiver l'avertissement vocal d'incidents de la circulation.
7	Sélectionnez pour réinitialiser tous les éléments de configuration.

CONTOURNEMENT AUTOMATIQUE D'EMBOUEILLAGE

- 1 Affichez l'écran "Réglages liés à la circulation". (→P.262)
- 2 Sélectionnez "Éviter les embouteillages".
- 3 Sélectionnez l'élément souhaité.

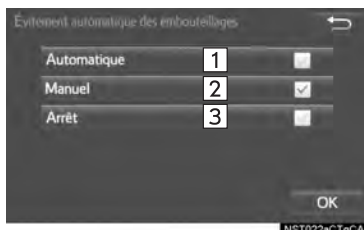

N°	Fonction
1	Sélectionnez pour changer automatiquement l'itinéraire en cas de réception d'informations d'embouteillages sur l'itinéraire de guidage.
2	Sélectionnez pour choisir manuellement si vous souhaitez changer ou non d'itinéraire en cas de réception d'informations d'embouteillages sur l'itinéraire de guidage. Dans ce mode, un écran s'affiche et demande si vous souhaitez calculer un nouvel itinéraire.
3	Sélectionnez pour ne pas changer l'itinéraire en cas de réception d'informations d'embouteillages sur l'itinéraire de guidage.

- 4 Sélectionnez "OK".

CHANGEMENT MANUEL DE L'ITINÉRAIRE

Lorsque le système de navigation calcule un nouvel itinéraire, l'écran suivant s'affiche.

- 1 Sélectionnez l'élément souhaité.

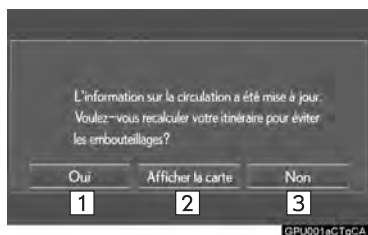

N°	Fonction
1	Sélectionnez pour démarrer le guidage d'itinéraire en empruntant le nouvel itinéraire.
2	Sélectionnez pour confirmer le nouvel itinéraire et l'itinéraire actuel sur la carte.
3	Sélectionnez pour poursuivre le guidage d'itinéraire en cours.

MES ITINÉRAIRES D'INFORMATIONS ROUTIÈRES

Il est possible d'enregistrer comme "Mes itinéraires routiers" des itinéraires spécifiques (par exemple, les itinéraires fréquemment empruntés) à propos desquels vous souhaitez recevoir des informations routières. Un itinéraire est paramétré en définissant un point de départ et un point d'arrivée, et il est possible de l'ajuster en paramétrant jusqu'à 2 routes préférées.

- 1 Affichez l'écran "Réglages liés à la circulation". (→P.262)
- 2 Sélectionnez "Mes itinéraires routiers".
- 3 Sélectionnez l'élément souhaité.

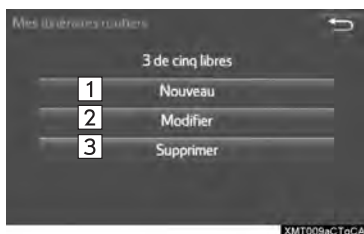

N°	Fonction	Page
1	Sélectionnez pour enregistrer des itinéraires personnels.	265
2	Sélectionnez pour modifier des itinéraires personnels.	266
3	Sélectionnez pour supprimer des itinéraires personnels.	266

ENREGISTREMENT D'ITINÉRAIRES PERSONNELS

- 1 Sélectionnez **“Nouveau”**.
- 2 Sélectionnez **“Modifier”** à côté de **“Nom”**.

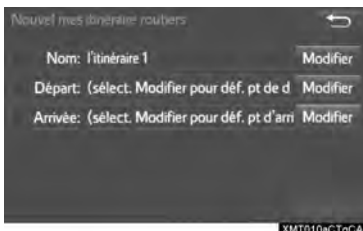

- 3 Saisissez le nom, puis sélectionnez **“OK”**.
- 4 Sélectionnez **“Modifier”** à côté de **“Départ”**.
- 5 Sélectionnez l'élément souhaité pour rechercher l'emplacement. (→P.220)

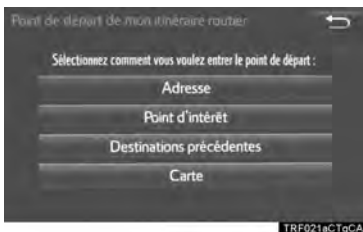

- 6 Sélectionnez **“Modifier”** à côté de **“Arrivée”**.
 - 7 Sélectionnez l'élément souhaité pour rechercher l'emplacement. (→P.220)
 - 8 Sélectionnez **“OK”** lorsque l'écran de modification d'itinéraire d'informations routières s'affiche.
- Il est possible de régler les itinéraires en paramétrant des routes préférées. (→P.267)

INFORMATIONS

- Il est possible d'enregistrer jusqu'à 5 itinéraires.

MODIFICATION D'ITINÉRAIRES PERSONNELS

- 1 Sélectionnez **“Modifier”**.
- 2 Sélectionnez l'itinéraire d'informations routières souhaité.



- 3 Sélectionnez **“Modifier”** à côté de l'élément à modifier.



N°	Fonction	Page
1	Sélectionnez pour modifier le nom de l'itinéraire personnel.	265
2	Sélectionnez pour modifier l'emplacement de départ.	
3	Sélectionnez pour modifier l'emplacement d'arrivée.	
4	Sélectionnez pour afficher et modifier l'itinéraire complet.	267

- 4 Sélectionnez **“OK”**.
 - La carte de l'itinéraire complet s'affiche.

SUPPRESSION D'ITINÉRAIRES PERSONNELS

- 1 Sélectionnez **“Supprimer”**.
- 2 Sélectionnez l'itinéraire d'informations routières à supprimer, puis sélectionnez **“Supprimer”**.



- 3 Sélectionnez **“Oui”** lorsque l'écran de confirmation apparaît.

PARAMÉTRAGE DE ROUTES PRÉFÉRÉES

Il est possible de régler “Mes itinéraires routiers” en paramétrant jusqu’à 2 routes préférées.

1 Sélectionnez “Définir routes préf.”.



2 Sélectionnez l'élément souhaité.

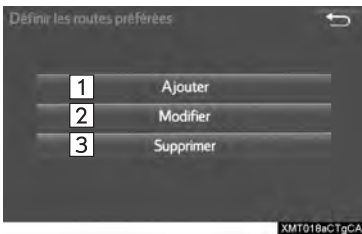

N°	Fonction	Page
1	Sélectionnez pour ajouter des routes préférées.	267
2	Sélectionnez pour modifier des routes préférées.	268
3	Sélectionnez pour supprimer des routes préférées.	268

AJOUT DE ROUTES PRÉFÉRÉES

1 Sélectionnez “Ajouter”.

- Si deux routes préférées sont déjà paramétrées, sélectionnez “Oui” et supprimez une route préférée avant d’en ajouter une nouvelle.

2 Faites défiler la carte jusqu’au point souhaité, puis sélectionnez “OK”.



3 Sélectionnez “OK” pour utiliser cette route.

“Suivant” : Sélectionnez pour changer de route.

4 Sélectionnez “Ajouter ici” pour l'emplacement souhaité.

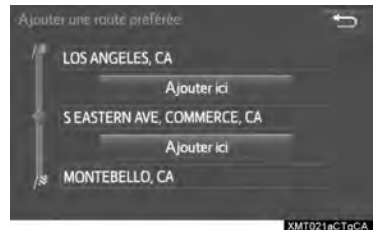

- Si une route préférée est déjà paramétrée, il est possible d’ajouter une deuxième route préférée n’importe où entre le point de départ, le point d’arrivée et la route préférée existante.

■ MODIFICATION DE ROUTES PRÉFÉRÉES

- 1 Sélectionnez **“Modifier”**.
- 2 Sélectionnez la route préférée à modifier si 2 routes préférées ont été paramétrées.

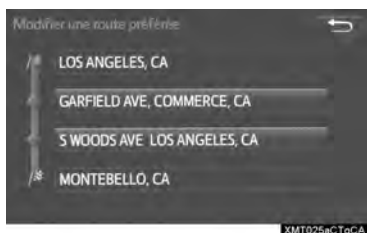

- 3 Faites défiler la carte jusqu'au point souhaité, puis sélectionnez **“OK”**.



- 4 Sélectionnez **“OK”** pour utiliser cette route.

“Suivant”: Sélectionnez pour changer de route.

■ SUPPRESSION DE ROUTES PRÉFÉRÉES

- 1 Sélectionnez **“Supprimer”**.
- 2 Sélectionnez la route préférée à supprimer si 2 routes préférées ont été paramétrées.

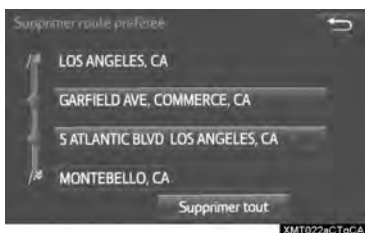

“Supprimer tout”: Sélectionnez pour supprimer toutes les routes préférées de la liste.

- 3 Sélectionnez **“Oui”** lorsque l'écran de confirmation apparaît.

1. GPS (SYSTÈME DE POSITIONNEMENT GLOBAL)

LIMITES DU SYSTÈME DE NAVIGATION

Ce système de navigation calcule la position actuelle à l'aide de signaux satellites, de divers signaux provenant du véhicule, de données cartographiques, etc. Toutefois, la position indiquée risque de manquer de précision, en fonction des conditions du satellite, de la configuration de la route, de la condition du véhicule ou d'autres circonstances.

Le système de positionnement global (GPS) développé et piloté par le Ministère de la Défense des États-Unis donne avec précision la position actuelle, en utilisant normalement 4 satellites ou plus, et dans certains cas 3 satellites. Le système GPS présente un certain niveau d'imprécision. Bien que le système de navigation compense ceci la plupart du temps, des erreurs de positionnement occasionnelles allant jusqu'à 100 m (300 ft.) peuvent et doivent être attendues. En général, les erreurs de positionnement sont corrigées en quelques secondes.



Lorsque le véhicule reçoit des signaux des satellites, le repère "GPS" s'affiche en haut à gauche de l'écran.

Le signal GPS peut être physiquement bloqué, entraînant une position imprécise du véhicule sur l'écran de carte. Les signaux GPS peuvent être bloqués par des tunnels, de grands immeubles, des camions ou même par des objets placés sur le tableau de bord.

Il est possible que les satellites GPS n'envoient pas de signaux car ils font l'objet de réparations ou d'améliorations.

Même lorsque le système de navigation reçoit des signaux GPS clairs, la position du véhicule risque de ne pas être indiquée avec précision ou le guidage d'itinéraire peut, dans certains cas, être inapproprié.



NOTE

- L'installation de vitres teintées peut bloquer les signaux GPS. La plupart des vitres teintées contiennent des composés métalliques qui interfèrent avec la réception du signal GPS de l'antenne du tableau de bord. Nous vous conseillons donc de ne pas utiliser de vitres teintées sur les véhicules équipés de systèmes de navigation.

- La position actuelle précise risque de ne pas être affichée dans les cas suivants:
 - Lors de la conduite sur une route en Y à angle réduit.
 - Lors de la conduite sur une route sinueuse.
 - Lors de la conduite sur une route glissante, recouverte de sable, de gravier, de neige, etc.
 - Lors de la conduite sur une longue route droite.
 - Lorsque l'autoroute et des voies de circulation urbaines sont parallèles.
 - Après un déplacement par bac ou par transporteur de véhicules.
 - Lorsqu'un itinéraire long est recherché lors de la conduite à vitesse élevée.
 - Lors de la conduite sans avoir paramétré correctement l'écartement de la position actuelle.
 - Après avoir répété un changement de direction en conduisant en marche avant et en marche arrière, ou après avoir tourné sur une plaque tournante dans un parc de stationnement.
 - En quittant une aire de stationnement couverte ou un garage.
 - Lorsqu'une galerie de toit a été installée.
 - Lors de la conduite avec des chaînes à neige.
 - Lorsque les pneus sont usés.
 - Après le remplacement d'un pneu ou de plusieurs pneus.
 - Lorsque vous utilisez des pneus plus petits ou plus grands que les spécifications d'usine.
 - Lorsque la pression de l'un des 4 pneus n'est pas correcte.
- Si le véhicule ne peut pas recevoir de signaux GPS, il est possible de régler manuellement la position actuelle. Pour des informations relatives au paramétrage de l'écartement de la position actuelle: →P.260
- Un guidage d'itinéraire inapproprié risque de se produire dans les cas suivants:
 - En sortant du guidage d'itinéraire désigné en tournant à une intersection.
 - Si vous paramétrez plus de 1 destination mais que vous ignorez l'une d'elles, un nouvel itinéraire calculé automatiquement revenant à la destination de l'itinéraire précédent s'affiche.
 - En tournant à une intersection pour laquelle il n'existe pas de guidage d'itinéraire.
 - En traversant une intersection pour laquelle il n'existe pas de guidage d'itinéraire.
 - Lors du calcul automatique d'un nouvel itinéraire, le guidage d'itinéraire risque de ne pas être disponible pour le prochain changement de direction à droite ou à gauche.
 - En conduite à vitesse élevée, l'activation du nouvel itinéraire calculé automatiquement risque de prendre du temps. Lors du calcul automatique d'un nouvel itinéraire, un itinéraire de déviation peut être affiché.
 - L'itinéraire peut ne pas avoir été modifié après le calcul automatique d'un nouvel itinéraire.
 - Si un demi-tour inutile est affiché ou énoncé.
 - Si un emplacement porte plusieurs noms et que le système en énonce 1 ou plus.
 - Lorsqu'un itinéraire ne peut pas être recherché.
 - Si l'itinéraire vers votre destination comprend des routes ou des allées couvertes de graviers, non pavées, le guidage d'itinéraire risque de ne pas s'afficher.
 - Votre point de destination risque de s'afficher du côté opposé de la rue.
 - Lorsqu'une partie de l'itinéraire comprend des réglementations interdisant l'entrée du véhicule en fonction de l'heure ou des saisons ou pour d'autres raisons.
 - Les données routières et cartographiques enregistrées dans le système de navigation risquent de ne pas être complètes ou de ne pas correspondre à la version la plus récente.

- Après le remplacement d'un pneu:
→P.261

INFORMATIONS

- Ce système de navigation utilise des données de rotation de pneus et est conçu pour fonctionner avec des pneus spécifiés en usine pour le véhicule. L'installation de pneus de diamètre plus grand ou plus petit que celui des pneus montés à l'origine peut causer un affichage imprécis de la position actuelle. La pression des pneus affecte également le diamètre des pneus; assurez-vous donc que la pression des 4 pneus est correcte.

2. VERSION DE BASE DE DONNÉES CARTOGRAPHIQUES ET ZONE DE COUVERTURE

INFORMATIONS DE CARTE

Il est possible d'afficher les zones de couverture et les informations légales et de mettre les données cartographiques à jour.

- 1 Appuyez sur le bouton "APPS".

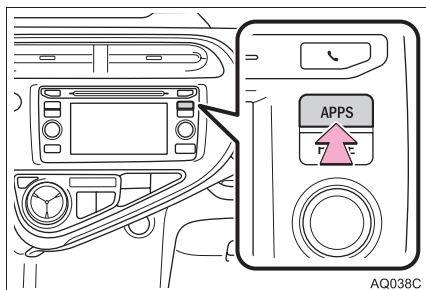

- 2 Sélectionnez "Navigation".
- 3 Sélectionnez "Options".
- 4 Sélectionnez "Données cartographiques".

- 5 Vérifiez que l'écran de données cartographiques s'affiche.

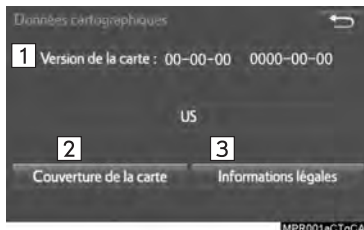

N°	Fonction
1	Version de carte
2	Sélectionnez pour afficher les zones de couverture de la carte.
3	Sélectionnez pour afficher les informations légales.

INFORMATIONS

- Les mises à jour des données cartographiques sont disponibles moyennant paiement. Consultez votre concessionnaire Toyota pour plus d'informations.

À PROPOS DES DONNÉES CARTOGRAPHIQUES

Les données cartographiques du système de navigation sont contenues dans une carte microSD insérée dans la fente de chargement de carte microSD.

N'éjectez pas la carte microSD, vous risqueriez de désactiver le système de navigation.

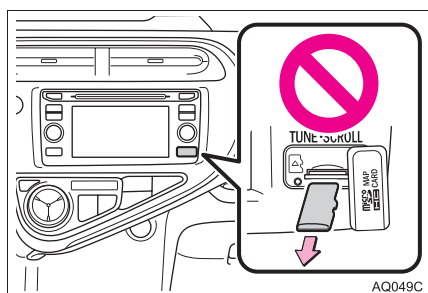

! NOTE

- Ne modifiez pas et ne supprimez pas les données cartographiques sur la carte microSD, vous risqueriez de désactiver le système de navigation.

INFORMATIONS



- Le logo microSDHC est une marque de SD-3C, LLC.

Entune App Suite

1	PRÉSENTATION DE Entune App Suite	
1.	SERVICE DE Entune App Suite	276
	AVANT D'UTILISER LA FONCTION	278
	PRÉPARATION AVANT D'UTILISER Entune App Suite	279
2	UTILISATION DE Entune App Suite	
1.	Entune App Suite	281
	UTILISATION DE Entune App Suite	281
	LIAISON DE Entune App Suite ET DE LA FONCTION DE NAVIGATION	285
	UTILISATION DES MOTS-CLÉS Entune App Suite	286
3	CONFIGURATION	
1.	PARAMÈTRES DE Entune App Suite	288

1. SERVICE DE Entune App Suite*

Entune App Suite est un service qui permet d'afficher les applications téléchargeables sur l'écran et de les utiliser à partir de cet écran. Avant de pouvoir utiliser Entune App Suite, vous devez au préalable effectuer quelques actions. (→P.279)

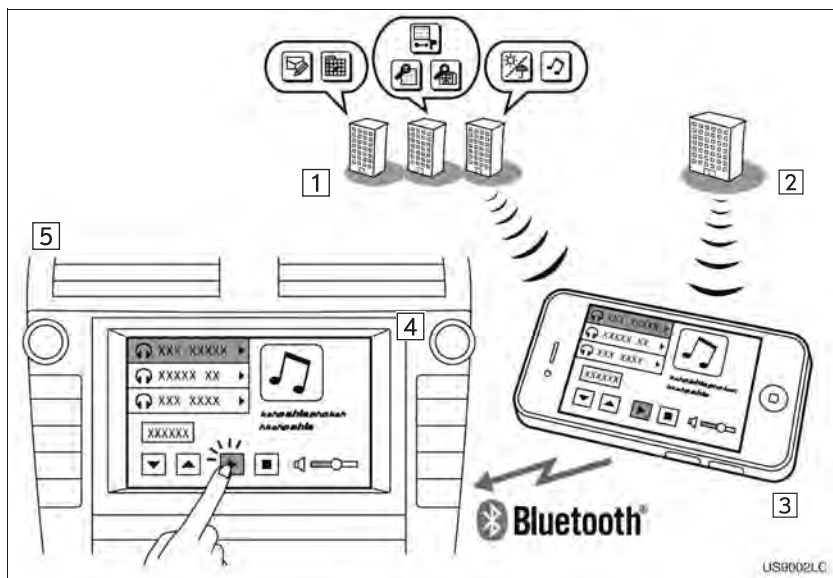

US9002L.C

*: Entune App Suite est disponible dans les états contigus des États-Unis, à D.C. et en Alaska.

N°	Nom	Fonction
1	Fournisseur de contenu	Fournit le contenu au système via un téléphone portable.
2	Serveur d'application	Fournit une application téléchargeable au système via un téléphone portable.
3	Téléphone portable*	Lorsque vous utilisez l'application Entune App Suite, la communication est relayée entre le système de navigation, le serveur d'application et le fournisseur de contenu.
4	Applications	Les applications Entune App Suite téléchargées permettent d'accéder au contenu audio d'un fournisseur de contenu lors d'une connexion via un téléphone compatible doté d'une connexion de données.
5	Entune App Suite	Le contenu reçu des serveurs des fournisseurs de contenu via un téléphone portable est affiché sur l'écran. Le système est muni d'un lecteur d'application pour exécuter des applications.

*: Pour les téléphones compatibles connus, consultez le site <http://www.toyota.com/entune/>.

INFORMATIONS

- La disponibilité réelle du service dépend de l'état du réseau.

AVANT D'UTILISER LA FONCTION

ABONNEMENT

- L'enregistrement de l'utilisateur est nécessaire pour commencer à utiliser le service Entune App Suite.
- Entune App Suite ne nécessite aucun frais d'activation ou frais mensuels récurrents.
- Il est également possible d'utiliser des services nécessitant un contrat séparé.*

*: Pour plus de détails, consultez le site <http://www.toyota.com/entune/> ou appelez le 1-800-331-4331.

DISPONIBILITÉ DU SERVICE

- Entune App Suite est disponible dans les états contigus des États-Unis, à D.C. et en Alaska.

INFORMATIONS

- Lorsque vous utilisez Entune App Suite, des frais d'utilisation de données peuvent s'appliquer suivant les détails du contrat de votre téléphone portable. Vérifiez les frais d'utilisation de données avant d'utiliser ce service.
- Cette section décrit les actions nécessaires pour activer les applications, connecter un téléphone portable au système et les étapes d'enregistrement de Entune App Suite. Pour obtenir plus de détails concernant les opérations de Entune App Suite et chacune des applications, consultez le site <http://www.toyota.com/entune/>.
- La disponibilité réelle du service dépend de l'état du réseau.

INITIALISATION DES DONNÉES PERSONNELLES

Les données personnelles utilisées dans les applications peuvent être supprimées du système. (→P.61)

- Les données personnelles suivantes peuvent être supprimées du système et ramenées à leurs paramètres par défaut:
 - Applications téléchargées
 - Contenu des applications téléchargées

INFORMATIONS

- Une fois initialisées, les données sont effacées du système. Soyez particulièrement attentif pendant l'initialisation des données.

PRÉPARATION AVANT D'UTILISER Entune App Suite

CONFIGURATION REQUISE POUR UTILISER Entune App Suite

Effectuez les actions suivantes.

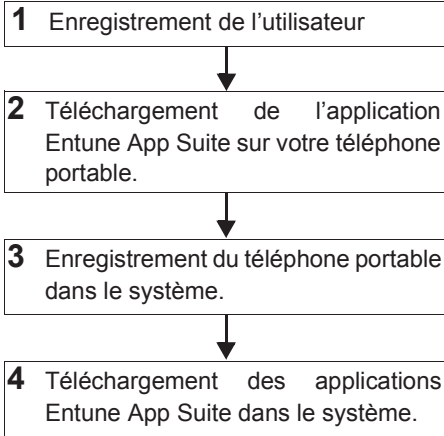

Afin d'utiliser Entune App Suite, vous devez effectuer d'abord les actions suivantes:

- Enregistrement de l'utilisateur avec un contrat de service (→P.279)
- Téléchargement de l'application Entune App Suite sur votre téléphone portable, et connexion à l'application. (→P.280)
- Enregistrement du téléphone portable sur lequel l'application Entune App Suite a été téléchargée dans le système. (→P.280)
- Enregistrement d'un téléphone Bluetooth® sur le système mains libres. (→P.42)
- Téléchargement des applications Entune App Suite dans le système. (→P.280)

ENREGISTREMENT DE L'UTILISATEUR

- 1 Effectuez l'enregistrement de l'utilisateur sur <http://www.toyota.com/entune/>.

ENREGISTREMENT DE L'APPLICATION Entune App Suite

- 1 Téléchargez l'application Entune App Suite sur votre téléphone portable.
- 2 Lancez l'application Entune App Suite sur votre téléphone portable.
- 3 Entrez les informations nécessaires dans l'application Entune App Suite. Connectez-vous à l'application.

INFORMATIONS

- Vous pouvez uniquement utiliser des applications lorsque l'application Entune App Suite a été téléchargée sur votre téléphone portable et que l'application est en cours d'exécution.
- Vous pouvez également vérifier les procédures d'utilisation de Entune App Suite en consultant le site <http://www.toyota.com/entune/>.
- Pour utiliser les applications, il est nécessaire de lancer l'application Entune App Suite sur votre téléphone portable.
- Pour des informations sur les téléphones compatibles connus, consultez le site <http://www.toyota.com/entune/>.
- Si une application Entune App Suite est utilisée pendant la lecture audio de l'iPod, le fonctionnement du système peut devenir instable.

TÉLÉCHARGEMENT DES APPLICATIONS Entune App Suite

- 1 Les actions indiquées à la P.279 doivent être effectuées avant de pouvoir télécharger les applications Entune App Suite.
- 2 Une fois que l'application Entune App Suite est en cours d'exécution sur votre téléphone, avec une connexion à un compte valide, et que le téléphone est connecté au système, une fenêtre contextuelle s'affiche sur l'écran vous invitant à démarrer le téléchargement des applications Entune App Suite dans le système. Après le démarrage du téléchargement, reportez-vous à la P.283 pour plus d'informations.

1. Entune App Suite

UTILISATION DE Entune App Suite

Entune App Suite est un service qui permet d'afficher le contenu utilisable d'un téléphone portable sur l'écran et de l'utiliser via ce même écran. Avant de pouvoir utiliser Entune App Suite, vous devez au préalable effectuer quelques actions. (→P.279)

Pour plus de détails concernant la fonction et le service de chaque application, consultez le site <http://www.toyota.com/entune/>.

1 Appuyez sur le bouton "APPS".

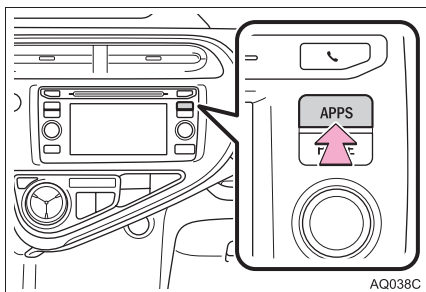

2 Sélectionnez le bouton de l'application souhaitée.



N°	Fonction	Page
1	Sélectionnez pour activer une application.	—
2	Sélectionnez pour mettre l'application à jour.	282
3	Sélectionnez pour réorganiser les applications.	283

MISE À JOUR d'une application

Lorsque Entune App Suite est activé, il est possible qu'une application doive être mise à jour. La mise à jour permet de disposer de la version la plus récente de l'application. Lors de la mise à jour de l'application, il est nécessaire de télécharger les données mises à jour et de les installer.

TÉLÉCHARGEMENT DES DONNÉES MISES À JOUR

Si une mise à jour est disponible, il est possible de sélectionner **“Mettre à jour”**.

1 Sélectionnez **“Mettre à jour”**.



2 Assurez-vous que le téléchargement démarre.



“Télécharger en arrière-plan”: Sélectionnez pour utiliser d'autres fonctions lors du téléchargement.

“Annuler”: Sélectionnez pour annuler la mise à jour.

3 Assurez-vous que le téléchargement est bien terminé.

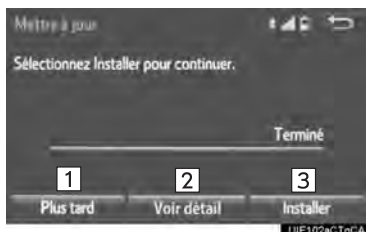

N°	Fonction
1	Sélectionnez pour installer la mise à jour plus tard. L'écran revient au dernier écran affiché. Installation des données mises à jour plus tard: →P.283
2	Sélectionnez pour afficher des informations détaillées sur les données mises à jour.
3	Sélectionnez pour installer les données mises à jour. Suivez les étapes d'“INSTALLATION DES DONNÉES MISES À JOUR” en commençant par l'“ÉTAPE 2”. (→P.283)

INFORMATIONS

- Le temps de téléchargement des applications peut varier en fonction de la vitesse du réseau cellulaire.
- Le téléchargement des applications peut reprendre lorsque le système est désactivé puis activé à nouveau.
- Lorsque les prochaines mises à jour obligatoires sont disponibles, une fenêtre contextuelle s'affiche sur l'écran.
- La fonction Entune App Suite ne peut pas être utilisée lors du téléchargement des mises à jour obligatoires.

■ INSTALLATION DES DONNÉES MISES À JOUR

Une fois le téléchargement terminé, “**Mettre à jour**” est remplacé par “**Installer**”.

- 1 Sélectionnez “**Installer**”.
- 2 Sélectionnez “**Continuer**”.



“**Plus tard**”: Sélectionnez pour remettre à plus tard l’installation des données mises à jour et retourner à l’écran précédent.

- 3 Assurez-vous que l’installation démarre.

“**Installer en arrière-plan**”: Sélectionnez pour utiliser d’autres fonctions lors de l’installation.

- 4 Sélectionnez “**OK**” une fois l’installation terminée.

INFORMATIONS

- La fonction Entune App Suite ne peut pas être utilisée lors de l’installation.

RÉORGANISATION DES APPLICATIONS

Il est possible de changer l’ordre des applications.

- 1 Affichez l’écran “Apps”. (→P.281)
- 2 Sélectionnez “**Réorganiser**”.



- 3 Sélectionnez l’application que vous souhaitez déplacer.
- 4 Sélectionnez **◀** ou **▶** pour déplacer l’application, puis sélectionnez “**OK**”.

SI UN MESSAGE S’AFFICHE SUR L’ÉCRAN

En cas de problèmes au moment de l’activation du lecteur d’application, un message s’affiche sur l’écran. Reportez-vous au tableau ci-dessous pour identifier le problème, et appliquez les mesures correctives suggérées. Les messages suivants ne sont que quelques exemples. Si un message autre que le suivant s’affiche, suivez les instructions affichées sur l’écran.

Message	Conditions d’affichage	Mesures correctives
“The Phone is not connected. For more information, please visit toyota.com.”	Il n’est pas possible de connecter le téléphone portable.	Consultez le site http://www.toyota.com/entune/ afin de vérifier si le téléphone est compatible ou non.
“To use the services, an active application needs to be running on your phone. For more information, please visit toyota.com.”	Il n’est pas possible de connecter l’application Entune App Suite au SPP Bluetooth®.	Reportez-vous à http://www.toyota.com/entune/ pour confirmer si le téléphone est compatible SPP Bluetooth® ou non, puis activez l’application Entune App Suite.

INFORMATIONS

- Les messages réellement affichés sur l’écran peuvent être différents des messages indiqués dans ce manuel.

LIAISON DE Entune App Suite ET DE LA FONCTION DE NAVIGATION

Le système peut paramétrer une destination et réaliser un appel mains libres via Entune App Suite. Pour plus de détails concernant la fonction et le service de chaque application, consultez le site <http://www.toyota.com/entune/>.

- 1 Appuyez sur le bouton "APPS".

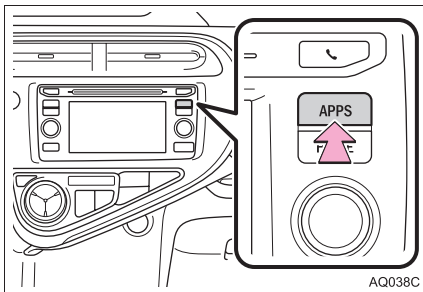

- 2 Sélectionnez "Navigation".
- 3 Sélectionnez "Dest."
- 4 Sélectionnez "Recherche sur Internet".
- 5 Vérifiez que l'écran "Recherche sur Internet" s'affiche.

PARAMÉTRAGE D'UNE DESTINATION À L'AIDE DE Entune App Suite

Les endroits recherchés à l'aide de Entune App Suite peuvent être paramétrés en tant que destination.

- 1 Affichez l'écran "Recherche sur Internet". (→P.285)
- 2 Sélectionnez le bouton de l'application souhaitée pour procéder à la recherche.
- 3 Entrez un terme de recherche, puis sélectionnez "Entrer".
- 4 Sélectionnez "Carte".
- 5 Sélectionnez "Aller à" ●.



- 6 Sélectionnez "OK" pour démarrer le guidage.



- Pour le fonctionnement de l'écran de guidage d'itinéraire et la fonction de chaque bouton d'écran: →P.233

INFORMATIONS

- La séquence réelle peut varier selon l'application.

EFFECTUER UN APPEL TÉLÉPHONIQUE À L'AIDE DE Entune App Suite

Vous pouvez effectuer des appels téléphoniques aux endroits qui ont été recherchés à l'aide de Entune App Suite.

- 1 Affichez l'écran "Recherche sur Internet". (→P.285)
 - 2 Sélectionnez le bouton de l'application souhaitée pour procéder à la recherche.
 - 3 Entrez un terme de recherche, puis sélectionnez "**Entrer**".
 - 4 Sélectionnez "**Appeler**".
 - 5 Sélectionnez "**Oui**".
- "**Annuler**": Sélectionnez pour annuler un appel téléphonique.
- 6 Vérifiez que l'écran "Appeler" s'affiche.

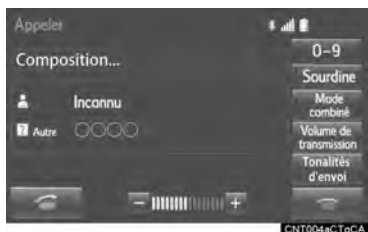

- Pour l'utilisation du téléphone et la fonction de chaque bouton d'écran: →P.174

INFORMATIONS

- La séquence réelle peut varier selon l'application.

UTILISATION DES MOTS- CLÉS Entune App Suite

Il est possible d'entrer des informations dans une application via le clavier du logiciel ou la fonction de reconnaissance vocale. Pour plus de détails concernant la fonction et le service de chaque application, consultez le site <http://www.toyota.com/entune/>.

- Il est possible de changer la disposition du clavier. (→P.56)

UTILISATION DU CLAVIER DU LOGICIEL

- 1 Affichez l'écran "Apps". (→P.281)
- 2 Sélectionnez le bouton de l'application souhaitée.



- 3 Sélectionnez l'espace de saisie de caractère.
- 4 Entrez un terme de recherche, puis sélectionnez "**OK**".
- 5 Les caractères entrés s'affichent dans l'espace de saisie de caractère.

- Pour des détails sur l'utilisation du clavier: →P.37

SAISIE D'UN MOT-CLÉ À L'AIDE DE LA FONCTION DE RECONNAISSANCE VOCALE

- 1 Affichez l'écran "Apps". (→P.281)
- 2 Sélectionnez le bouton de l'application souhaitée.



- 3 Appuyez sur la commande de conversation. (→P.132)
- 4 Énoncez le mot-clé souhaité.
 - La fin de l'énonciation du mot-clé est détectée automatiquement.
- 5 Les résultats de la recherche s'affichent sur l'écran.

1. PARAMÈTRES DE Entune App Suite

Il est possible de paramétrer la fenêtre contextuelle de plan de données pour téléphone lorsqu'une application payante est téléchargée.

- 1 Appuyez sur le bouton **“APPS”**.

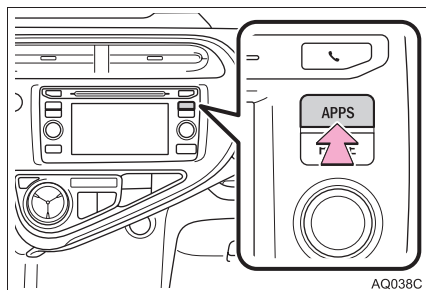

- 2 Sélectionnez **“Configuration”**.
- 3 Sélectionnez **“Entune”**.
- 4 Sélectionnez les éléments à paramétrer.

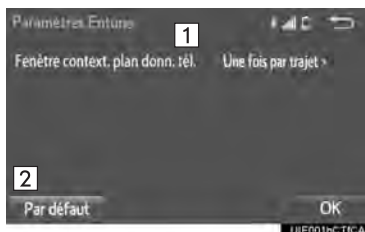

N°	Fonction
1	Sélectionnez pour paramétrer le rappel contextuel d'utilisation de données de téléphone portable.
2	Sélectionnez pour réinitialiser tous les éléments de configuration.

- 5 Sélectionnez **“OK”**.

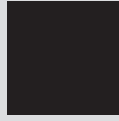

INDEX

1

2

3

4

5

6

7

8

9

INDEX ALPHABÉTIQUE

A

AAC.....	95
“Adresse”	224
Affichage de la caméra	40
Affichage de l'état	18
Ajout de destinations.....	245
AM.....	76
Appel entrant en attente.....	176
Appel sur le téléphone Bluetooth®	167
Appels entrants	173
Applications.....	281
Audio.....	70
Activation/Désactivation du système	71
Fente de chargement de disque.....	73
Paramètres de son	74
Port USB/AUX.....	73
Sélection d'une source audio	72
Système de commande vocale	75
Utilisation de base	71
Audio Bluetooth®	109
Connexion	113
Écoute	113
Autoroute	239
AUX	114
Avertissement de niveau bas de carburant	261

B

Barre d'informations sur l'itinéraire.....	238
Base de données cartographiques	272
Bluetooth®	42
Enregistrement d'un lecteur audio Bluetooth®	43
Enregistrement d'un téléphone Bluetooth®	42
Profils.....	44
Boussole	210
Bouton APPS	12
Bouton AUDIO	72
Bouton HOME	12
Bouton PWR·VOL	33, 71
Bouton TUNE·SCROLL.....	70

C

“Carnet d’adresses”	229
“Carte”	232
Carte double	210
Carte individuelle	210
CD	95
Lecture d’un CD audio	98
Lecture d’un disque MP3/WMA/AAC	98
Clavier	37
Clé USB	99
Musique	103
Commande/microphone de téléphone ..	164
Commande pour décrocher	171
Commandes au volant	132
Connexion d’un dispositif Bluetooth®	50
Contacts	169, 184
Contournement automatique d’embouteillage	263
Conversation sur le téléphone Bluetooth®	174
Appel entrant en attente	176
“Coordonnées”	232

D

“Destinations précédentes”	229
Destinations prérégées	223
Déviation	247
Domicile	27, 223, 249
Données de prévisions de circulation	218
Durée du trajet	237

E

Échelle	208
Écran “Apps”	14
Écran “Configuration”	20
Affichage de l’état	18
Écran d’accueil	16
Écran de carte	207
Défilement de la carte	212
Échelle de carte	208
Mode carte	210
Orientation	209
Position actuelle	207
Réglage de l’emplacement	212
Écran de guidage d’itinéraire	237
Autoroute	239
Écran de liste de changements de direction	241
Écran fléché	242
Intersection	241
Vue d’ensemble d’itinéraire	239
Écran de liste	37
Écran de liste de changements de direction	241
Écran désactivé	40
Écran “Destination”	220
Écran initial	32
e-mail	177
Enregistrement de destinations préréglées	250
Enregistrement du domicile	22, 249
Entretien	65
Envoi de tonalités	174
Étalonnage	260

INDEX ALPHABÉTIQUE

F

Fente de chargement de disque	73
FM.....	76
Fuseau horaire.....	58

G

GPS (système de positionnement global).....	269
Guidage d'itinéraire.....	233

H

Heure d'arrivée	237
Historique des appels	168

I

Image de démarrage.....	58
Image de désactivation de l'écran.....	58
Informations relatives à l'écran de carte.....	213
Icones de carte	216
Informations relatives aux icônes	215
Tracé d'itinéraire.....	215
Informations relatives à l'utilisation	121
Fichier (audio).....	126
iPod	125
Messages d'erreur.....	130
Radio	121
Termes	128
Informations relatives aux icônes.....	215
Informations routières	217
Affichage des informations relatives aux incidents de circulation.....	217
Affichage des informations routières	219
Intersection.....	241
"Intersections et autoroutes"	230
iPod.....	104

L

Liste des changements de direction	210, 235, 241
Liste des commandes	140
Listes de favoris	168

M

Mes itinéraires d'informations	
routières	264
Message	177
Appel à l'expéditeur du message	181
Consultation	179
Réception	178
Réponse	180
Messages de guidage vocal	243
Météo	146
Microphone	132
MMS	177
Mobile Assistant	142
Mode jour	40
Modification de l'itinéraire	244
Ajout de destinations	245
Déviation	247
Préférence d'itinéraire	246
Réorganisation des destinations	245
Suppression de destinations	245
Type d'itinéraire	246
Moteur de recherche	225, 285
MP3	95

N

Navigation	204
Nord en haut	209

O

Options de navigation	206
-----------------------------	-----

P

Paramétrage d'un concessionnaire	66
Paramètre d'heure du système	58
Paramètres audio	119
Paramètres Bluetooth®	47
Connexion d'un dispositif Bluetooth® ...	50
Écran de configuration Bluetooth®	47
Enregistrement d'un dispositif	
Bluetooth®	48
Modification des informations d'un	
dispositif Bluetooth®	52
Paramètres détaillés Bluetooth®	53
Suppression d'un dispositif	
Bluetooth®	49
Paramètres de circulation	262
Contournement automatique	
d'embouteillage	263
Mes itinéraires d'informations	
routières	264
Paramètres de services de données	148
Paramètres de son	74
Paramètres détaillés de navigation	258
Paramètres de téléphone/messagerie ...	182
Paramètres généraux	56
Paramètres véhicule	63
Paramètres vocaux	62
Pavé numérique	171
Point d'intérêt	225
Point mémoire	229, 252
Port AUX	114
Port USB/AUX	73
Position actuelle	207
Préférence d'itinéraire	246
Profils	44

INDEX ALPHABÉTIQUE

R

Radio.....	121
Radio internet.....	94
Radio satellite	86
Réception d'un appel sur le téléphone Bluetooth®	173
Appels entrants	173
Recherche de destination	222
"Adresse"	224
"Carnet d'adresses"	229
"Carte"	232
"Coordonnées"	232
Destinations préréglées.....	223
Domicile.....	223
"Intersections et autoroutes"	230
"Point d'intérêt"	225
"Urgence"	230
Zone de recherche	223
Recherche en ligne	225, 285
Reconnaissance d'élocution naturelle ...	139
Redémarrage du système.....	33
Réglage de l'écran	40
Réorganisation des destinations.....	245
Répertoire téléphonique.....	166
Route préférée	265

S

SMS	177
Suppression de destinations	245
Suppression de données personnelles	61
Suppression des destinations précédentes.....	257
Système de commande vocale	132

T

Téléphone Bluetooth®.....	162
Commande/microphone de téléphone	164
Répertoire téléphonique	166
Système de commande vocale	165
Utilisation de base	163
Vente ou mise au rebut du véhicule ...	166
Tracé d'itinéraire	215
Type d'itinéraire.....	246

U

Urgence.....	230
--------------	-----

V

Véhicule vers le haut.....	209
Volume de transmission.....	174
Vue d'ensemble des boutons	12
Vue d'ensemble d'itinéraire	239

W

WMA	95
-----------	----

X

XM Satellite Radio	86
Comment s'abonner à une XM Satellite Radio	89
En cas de dysfonctionnements du syntoniseur de radio satellite	93
Identification de radio	91
Préréglage d'un canal	91
Sélection d'un canal depuis la liste	92

Z

Zone à éviter	255
Zone de recherche	223

Information et mises à jour de la base de données de la carte

ACCORD DE LICENCE D'UTILISATION FINALE

CONDITIONS GENERALES D'UTILISATION

Le contenu fourni par HERE ("Données") est concédé en licence, et non vendu. En ouvrant ce package, ou en installant, en copiant ou en utilisant d'une autre manière les Données, vous acceptez de vous conformer aux termes du présent accord.

Les Données sont transmises pour être utilisées à des fins personnelles ou à usage interne et ne peuvent être revendues. Elles sont protégées par les droits d'auteur et leur utilisation est assujettie aux présents termes (cet "Accord de licence d'utilisation finale") et conditions, qui vous lient à HERE, ainsi qu'à ses concédants de licence (y compris leurs concédants de licence et leurs fournisseurs). En vertu de ces termes et conditions, "HERE" signifie (a) HERE North America, LLC pour les Données concernant les Amériques et/ou la région Asie-Pacifique et (b) HERE Europe B.V. pour les Données concernant l'Europe, le Moyen-Orient et/ou l'Afrique.

Les Données incluent certaines informations et un contenu associé concédé en licence à HERE par des tiers et elles sont soumises aux conditions et termes applicables du fournisseur ainsi qu'aux avis de droit d'auteur dé-finis à l'URL suivante : http://corporate.navteq.com/supplier_terms.html.

TERMES ET CONDITIONS

Restrictions de la licence concernant l'utilisation : Vous acceptez que votre licence pour utiliser ces Données soit limitée à, et conditionnée par, un usage strictement personnel et qu'elle ne puisse en aucun cas servir à des fins commerciales, ni dans le cadre d'un bureau d'entraide, ni à une utilisation en temps partagé ou à tout autre service similaire. Sauf stipulations contraires définies dans le présent accord, vous acceptez de ne pas reproduire, copier, modifier, décompiler, désassembler, pratiquer l'ingénierie inverse d'une quelconque partie des Données ; il est également interdit de les transférer ou de les transmettre de quelque manière que ce soit et pour quelque raison que ce soit, à l'exception des dispositions expressément prévues par la loi.

Restrictions de la licence concernant le transfert : Votre licence limitée ne vous permet pas de transférer ou de revendre les Données, sauf si vous pouvez transférer lesdites Données et tous les supports associés sur une base permanente si : (a) vous ne conservez aucune copie des Données ; (b) le destinataire accepte les termes de cet accord de licence d'utilisation finale ; et (c) vous transférez les Données sous la même forme que vous les avez achetées en transférant physiquement le support d'origine (par exemple, le CD-ROM ou le DVD que vous avez acheté), tous les emballages d'origine, tous les manuels et toute autre documentation. Les jeux multidisques ne peuvent notamment être transférés ou vendus que sous forme de jeu complet, tels qu'ils vous ont été fournis, et pas en tant que sous-jeu de ces derniers.

Restrictions supplémentaires de la licence : Hormis dans le cas où HERE vous a concédé une licence, dans un accord écrit séparé, et sans limiter les dispositions du paragraphe précédent, votre licence est conditionnée par l'utilisation des Données conformément aux termes de cet accord et vous ne pouvez pas utiliser ces Données (a) avec des produits, systèmes, ou applications, installés ou connectés à ou dans des véhicules, qui exécutent toute fonction de radioguidage en temps réel, de suivi des véhicules, de répartition et de gestion du parc de véhicules, ou toute autre application semblable ; ou (b) avec, ou en communication avec, mais sans s'y limiter, des téléphones mobiles, ordinateurs et blocs-notes de poche, téléavertisseurs et assistants numériques personnels ou PDA.

Avertissement : Ces Données peuvent contenir des informations inexacts ou incomplètes, compte tenu de leur ancienneté, de l'évolution des circonstances, des sources utilisées et de la nature de la collecte des Données géographiques exhaustives, chacune de ces raisons étant susceptible de fausser l'exactitude des résultats.

Exclusions de garantie : Ces Données vous sont fournies "en l'état" et vous devez accepter de les utiliser à vos risques et périls. HERE et ses concédants de licence (ainsi que leurs concédants de licence et leurs fournisseurs) ne fournissent aucune garantie, ni responsabilité de garantie d'aucune sorte, expresse ou implicite, légale ou autre, incluant mais non limitée aux garanties afférentes au contenu, à la qualité, à l'exactitude, à l'intégralité, à l'efficacité et à la compatibilité du service à usage spécifique, à l'utilité ou à l'usage des résultats obtenus à partir de ces Données, ou au fait que les Données ou le serveur seront ininterrompus ou dépourvus de toute erreur.

Déni de garantie : HERE ET SES CONCEDANTS DE LICENCE (NOTAMMENT LEURS CONCEDANTS DE LICENCE ET LEURS FOURNISSEURS) REJETTENT TOUTE GARANTIE, EXPRESSE OU IMPLICITE, DE QUALITE, DE PERFORMANCE, DE COMMERCIALITE, D'ADAPTATION A UN USAGE PARTICULIER ET DE NON-CONTREFAÇON. Certains états, territoires et pays n'autorisent pas certaines exclusions de garantie ; c'est pourquoi vous pouvez ne pas être concerné par l'exclusion ci-dessus.

Limite de responsabilité : HERE ET SES CONCEDANTS DE LICENCE (Y COMPRIS LEURS CONCEDANTS DE LICENCE ET LEURS FOURNISSEURS) NE SONT PAS ENGAGES VIS-A-VIS DE VOUS EN CE QUI CONCERNE TOUTE RECLAMATION, DEMANDE OU ACTE INDEPENDAMMENT DE LA NATURE DE LA CAUSE DE LA RECLAMATION, DE LA DEMANDE OU DE L'ACTE, INVOQUANT TOUTE PERTE, DOMMAGE OU BLESSURE, DIRECTE OU INDIRECTE, POUVANT RESULTER DE L'UTILISATION OU DE LA POSSESSION DE CES DONNEES ; OU POUR TOUTE PERTE DE PROFIT, REVENU, CONTRATS OU EPARGNE, OU TOUT AUTRE DOMMAGE, DIRECT, INDIRECT, FORTUIT, SPECIFIQUE OU CONSECUTIF, EMANANT DE VOTRE UTILISATION OU DE VOTRE INCAPACITE A UTILISER CES DONNEES, D'UN DEFAUT DE CES DONNEES, OU DE LA VIOLATION DE CES TERMES OU CONDITIONS, QUE CE SOIT DANS UNE ACTION CONTRACTUELLE OU UN ACTE DELICTUEL BASE SUR UNE GARANTIE, MEME SI HERE OU SES CONCEDANTS DE LICENCE ONT ETE INFORMES DE L'EVENTUALITE DE DOMMAGES DE CE TYPE. Certains états, territoires et pays n'autorisent pas certaines exclusions de responsabilité ou limitations de dommages, c'est pourquoi vous pouvez ne pas être concerné par l'exclusion ci-dessus.

Contrôle de l'exportation : Vous acceptez de ne pas exporter, à partir d'un endroit quelconque, tout élément des Données ou tout autre produit direct, sauf dans le strict respect de toutes les dispositions, licences et accords exigés ci-dessous, conformément aux règles, règlements et lois régissant l'exportation, y compris, mais sans s'y limiter, les règles, règlements et lois gérés par le Service de contrôle des actifs étrangers et le Bureau de l'industrie et de la sécurité du ministère américain du commerce. Dans la mesure où de telles règles, règlements et lois régissant l'exportation interdisent à HERE de respecter une de ses obligations reprises ci-après pour fournir ou distribuer les Données, un tel manquement sera excusé et ne constituera pas une violation du présent Accord.

Intégralité de l'accord : Les présents termes et conditions constituent l'intégralité de l'accord conclu entre HERE (et ses concédants de licence, y compris leurs propres concédants de licence et leurs fournisseurs), et vous-même, pour les questions abordées ici ; ils remplacent tout autre accord écrit ou oral établi précédemment entre les parties pour de tels sujets.

Divisibilité : HERE et vous acceptez que, si une partie de cet accord est jugée illégale ou non applicable, cette partie sera séparée et les parties restantes de l'Accord demeureront en vigueur et de plein effet.

Lois applicables : Les termes et conditions ci-dessus seront régis par les lois de l'Etat de l'Illinois (pour les Données concernant les Amériques et/ou la région Asie-Pacifique) ou des Pays-Bas (pour les Données concernant l'Europe, le Moyen-Orient et l'Afrique), sans contrevenir aux (i) dispositions concernant les conflits juridiques, ni à (ii) la Convention des Nations Unies relative aux contrats de vente internationale, Convention qui est explicitement exclue. Pour tout différend, toute réclamation et action survenant directement ou indirectement, en rapport avec les Données ("Réclamations"), vous acceptez de vous soumettre à la juridiction (a) de l'Etat de l'Illinois pour les Réclamations relatives aux Données concernant les Amériques et/ou la région Asie-Pacifique qui vous ont été fournies, et (b) des Pays-Bas pour les Données concernant l'Europe, le Moyen-Orient et/ou l'Afrique qui vous ont été fournies.

Utilisateurs finals du gouvernement : Si les Données sont acquises par ou au nom du gouvernement des Etats-Unis ou de toute autre entité recherchant ou appliquant des droits similaires à ceux habituellement revendiqués par le gouvernement des Etats-Unis, les présentes Données sont un "élément commercial" dans le sens de la définition de ce terme donnée à l'article 48 C.F.R. ("FAR") 2.101, et elles sont autorisées conformément à ces conditions générales d'utilisation finale ; chaque copie des Données livrée ou fournie d'une autre manière sera marquée comme appropriée et incorporera l'"Avis d'utilisation" suivant, et elle sera traitée conformément à un tel Avis :

AVIS D'UTILISATION

NOM DU CONTRACTANT (FABRICANT/ FOURNISSEUR) :

HERE

ADRESSE DU CONTRACTANT (FABRICANT/ FOURNISSEUR) :

425 West Randolph Street, Chicago, IL 60606.

Les présentes Données sont un élément commercial tel que défini dans le document FAR 2.101, et elles sont soumises à l'accord de licence d'utilisation finale qui a été fourni avec ces Données.

© 1987-2014* HERE. Tous droits réservés. *date de première publication

Si l'Agent de négociation des contrats, l'agence fédérale du gouvernement ou tout officier fédéral refuse d'utiliser la légende fournie ici, l'Agent de négociation des contrats, l'agence fédérale du gouvernement ou tout officier fédéral doit avertir HERE avant de chercher à développer des droits supplémentaires ou alternatifs à propos des Données.

© 1987-2014* HERE. Tous droits réservés. *date de première publication

ANNEXE A
TERMES UTILISATEUR FINAL

A. Termes généraux. Avant de remettre une partie quelconque des Données à un utilisateur, le Licencié doit obtenir l'accord de l'utilisateur sur les termes et conditions d'utilisation essentiellement identiques et garantissant une protection de TCS, de ses concédants ou de VISA au moins égale aux termes suivants :

1. Usage personnel exclusif. Vous agréerez d'utiliser ces informations pour un seul usage personnel et non commercial et non pour un usage dans le cadre d'une société de services informatiques, de services partagés ou autres usages similaires. Il est interdit de modifier ces informations ou d'éliminer toute mention quelconque de droit d'auteur qui accompagne d'une manière ou d'une autre ces informations. Il est interdit de décompiler, désassembler ou faire de l'ingénierie inverse de toute partie desdites informations et il est interdit de les transférer ou les distribuer sous quelque forme et pour quelque raison que ce soit. Sans qu'en soit limitée la portée de ce qui précède, et sauf pour les systèmes de navigation des véhicules pourvus desdites informations, il est interdit de les utiliser avec un produit, un système ou une application quelconque installés ou par ailleurs reliés à ou en communication avec des véhicules aptes à la navigation, au positionnement, à la répartition, au guidage routier en temps réel, à la gestion d'un parc de véhicules ou à d'autres applications similaires.

2. Absence de garantie. Ces informations vous sont fournies « en l'état » et vous agréerez de les utiliser à vos propres risques. AISIN AW Co., Ltd., Inc. et ses concédants (y compris leurs propres licenciés et fournisseurs collectivement ci-après appelés « AISIN ») n'offrent aucune caution, représentation ou garantie quelconque, expresse ou implicite, légale ou autre et expressément décline toute garantie relative entre autres au contenu, à la qualité, la précision, l'exhaustivité, l'efficacité, la fiabilité, l'aptitude à un usage donné, la non-contrefaçon, l'utilité, l'usage ou les résultats obtenus à l'aide de ces informations, ou la disponibilité de ces informations ou du serveur et l'absence d'erreur. Certains pays, territoires et états n'autorisent pas les exclusions de garantie et, le cas échéant, les exclusions précédentes risquent de ne pas s'appliquer.

3. Exonération de responsabilité. AISIN NE PEUT ÊTRE TENU POUR RESPONSABLE DE TOUTE RÉCLAMATION, DEMANDE OU POURSUITE, DE QUELQUE NATURE QUE CE SOIT, POUR TOUTE PERTE, BLESSURE OU DOMMAGE, DIRECT OU INDIRECT, ACCESSOIRE, OU DE TOUT DOMMAGE IMMATÉRIEL Y COMPRIS TOUTE PERTE DE PROFIT, REVENU OU CONTRAT RÉSULTANT DE LA PROPRIÉTÉ, DE L'USAGE OU DE L'INAPTITUDE À L'UTILISATION DE CES INFORMATIONS, DE TOUT VICE DE CES INFORMATIONS OU DE TOUTE VIOLATION DES PRÉSENTS TERMES OU CONDITIONS, QU'IL S'AGISSE D'UNE ACTION CONTRACTUELLE, D'UNE NÉGLIGENCE OU AUTRE OU D'UN EFFET DE LA GARANTIE, MÊME SI AISIN OU SES CONCÉDANTS ONT ÉTÉ INFORMÉS DE LA POSSIBILITÉ DE TELS DOMMAGES. Certains pays, territoires et états

n'autorisent pas certaines exclusions de responsabilité ou limitation des dommages et, le cas échéant, ce qui précède risque de ne pas s'appliquer.

4. Indemnisation. Vous agréez d'indemniser, défendre et protéger AISIN et ses concédants (y compris leurs licenciés, fournisseurs, cessionnaires, filiales, sociétés affiliées respectifs et leurs cadres, directeurs, employés, actionnaires, agents et représentants respectifs) contre tout recours en responsabilité, perte, blessure (y compris les blessures pouvant entraîner la mort), demande, poursuite, frais ou réclamation de toute sorte, y compris mais sans être limité aux honoraires d'avocat résultant ou relatifs à un usage ou une propriété quelconque de ces informations.

B. VISA. Pour ce qui concerne les données de VISA, VISA requiert spécifiquement ce qui suit :

1. Le licencié doit fournir une attribution à VISA pour ce qui concerne les données VISA.

2. Le licencié ne doit pas autoriser l'exploration des données ou le téléchargement des informations hors des volumes spécifiquement limités (à savoir neuf (9) endroits maximum par recherche de l'utilisateur final). Une recherche de l'utilisateur final est une demande par un utilisateur final de recherche de listages dans une zone géographique donnée répondant à certains critères (comme par exemple le listage le plus proche d'un point de cheminement ou les listages le long d'un secteur routier). Tout listage individuel peut être sélectionné manuellement par l'utilisateur final pour la sauvegarde dans un carnet d'adresses électronique personnel ou toute autre forme de mémoire du système de navigation. Le carnet d'adresses électronique personnel du système de navigation peut être synchronisé (mais non copié, reproduit, republié, téléchargé, posté, transmis, sauvegardé ou distribué) avec d'autres périphériques utilisés par l'utilisateur final.

3. Le licencié doit incorporer toute mise à jour des Données dès que cela est commercialement possible.

4. Parallèlement aux termes généraux minimum précédents, le Licencié doit agréer de requérir des utilisateurs finaux les termes d'utilisation standards suivants de VISA constituant la condition d'accès aux Données :

i.) Tous les documents et matériels sont la propriété légale d' AISIN et/ou de TELECOMMUNICATION SYSTEMS Inc. et de ses concédants. Il est interdit de copier, reproduire, republier, télécharger, poster, transmettre, sauvegarder ou distribuer de quelque manière que ce soit un document ou un matériel quelconque provenant de ce site, étant entendu que l'utilisateur final est autorisé à télécharger un listage (nom et adresse d'un lieu) sur une base individuelle non automatisée par session d'accès au site ou à l'application du Licencié dans le carnet d'adresses électronique personnel. Il est interdit à un utilisateur final de partager son carnet d'adresses électronique personnel avec d'autres utilisateurs finaux et il est interdit de copier, reproduire, republier, télécharger, poster, transmettre, sauvegarder ou distribuer de quelque manière que ce soit ce carnet d'adresses électronique personnel. L'usage d'un carnet

d'adresses électronique personnel est réservé à l'usage personnel et non commercial de l'utilisateur final.

ii.) Il est interdit à l'utilisateur final d'utiliser un document ou un matériel quelconque provenant du site ou de l'application d' AISIN à des fins de compilation, amélioration, vérification, enrichissement ou de modification quelconque de toute base de données, liste ou répertoire VISA, y compris mais sans être limité aux bases de données de localisation, listes de diffusion, listes de contact, listes de commercialisation, répertoires géographiques ou toute autre compilation ou collecte d'informations destinés à la vente, la location, la publication, la distribution ou la fourniture sous une forme quelconque à un tiers.

Certain business data provided by Infogroup © 2015, All Rights Reserved.



Certification

- Gracenote, le logo et le logotype Gracenote, “Powered by Gracenote”, MusicID, Playlist Plus et MediaVOCS sont des marques déposées ou des marques de Gracenote, Inc. aux États-Unis et/ou dans d’autres pays



Gracenote® End User License Agreement

This application or device contains software from Gracenote, Inc. of Emeryville, California ("Gracenote"). The software from Gracenote (the "Gracenote Software") enables this application to perform disc and/or file identification and obtain music-related information, including name, artist, track, and title information ("Gracenote Data") from online servers or embedded databases (collectively, "Gracenote Servers") and to perform other functions. You may use Gracenote Data only by means of the intended End-User functions of this application or device.

You agree that you will use Gracenote Data, the Gracenote Software, and Gracenote Servers for your own personal non-commercial use only. You agree not to assign, copy, transfer or transmit the Gracenote Software or any Gracenote Data to any third party. **YOU AGREE NOT TO USE OR EXPLOIT GRACENOTE DATA, THE GRACENOTE SOFTWARE, OR GRACENOTE SERVERS, EXCEPT AS EXPRESSLY PERMITTED HEREIN.**

You agree that your non-exclusive license to use the Gracenote Data, the Gracenote Software, and Gracenote Servers will terminate if you violate these restrictions. If your license terminates, you agree to cease any and all use of the Gracenote Data, the Gracenote Software, and Gracenote Servers. Gracenote reserves all rights in Gracenote Data, the Gracenote Software, and the Gracenote Servers, including all ownership rights. Under no circumstances will Gracenote become liable for any payment to you for any information that you provide. You agree that Gracenote, Inc. may enforce its rights under this Agreement against you directly in its own name.

The Gracenote service uses a unique identifier to track queries for statistical purposes. The purpose of a randomly assigned numeric identifier is to allow the Gracenote service to count queries without knowing anything about who you are. For more information, see the web page for the Gracenote Privacy Policy for the Gracenote service.

The Gracenote Software and each item of Gracenote Data are licensed to you "AS IS." Gracenote makes no representations or warranties, express or implied, regarding the accuracy of any Gracenote Data from in the Gracenote Servers. Gracenote reserves the right to delete data from the Gracenote Servers or to change data categories for any cause that Gracenote deems sufficient. No warranty is made that the Gracenote Software or Gracenote Servers are error-free or that functioning of Gracenote Software or Gracenote Servers will be uninterrupted. Gracenote is not obligated to provide you with new enhanced or additional data types or categories that Gracenote may provide in the future and is free to discontinue its services at any time.

GRACENOTE DISCLAIMS ALL WARRANTIES EXPRESS OR IMPLIED, INCLUDING, BUT NOT LIMITED TO, IMPLIED WARRANTIES OF MERCHANTABILITY, FITNESS FOR A PARTICULAR PURPOSE, TITLE, AND NON-INFRINGEMENT. GRACENOTE DOES NOT WARRANT THE RESULTS THAT WILL BE OBTAINED BY YOUR USE OF THE GRACENOTE SOFTWARE OR ANY GRACENOTE SERVER. IN NO CASE WILL GRACENOTE BE LIABLE FOR ANY CONSEQUENTIAL OR INCIDENTAL DAMAGES OR FOR ANY LOST PROFITS OR LOST REVENUES.

copyright © 2000 to present Gracenote

► Pour les propriétaires résidant aux États-Unis

I. Clear Channel Disclaimers

"Total Traffic Network, a division of Clear Channel Broadcasting, Inc., owns or holds the rights to the traffic, news, sports, weather, stocks and other data (the "TOTAL TRAFFIC-HD+ Data") and TOTAL TRAFFIC-HD+ network through which it is delivered, together the "TTN Service". Use of the TTN Service is subject to the terms of these Device End User Terms.

"The TTN Service is informational only. User assumes all risk of use. Total Traffic Network and its suppliers and licensors make no representations about the accuracy or timeliness of any of the TOTAL TRAFFIC-HD+ Data, including traffic and road conditions, route usability, or speed."

"TOTAL TRAFFIC-HD+ NETWORK DATA IS PROVIDED "AS IS," AND "WHERE IS". TOTAL TRAFFIC NETWORK AND ITS SUPPLIERS AND LICENSORS EXPRESSLY DISCLAIM ALL WARRANTIES WITH RESPECT TO THE DATA (INCLUDING, WITHOUT LIMITATION, THAT THE DATA WILL BE ERROR-FREE, WILL OPERATE WITHOUT INTERRUPTION OR THAT THE DATA WILL BE ACCURATE), EXPRESS, IMPLIED OR STATUTORY, INCLUDING, WITHOUT LIMITATION, THE IMPLIED WARRANTIES OF MERCHANTABILITY, NON-INFRINGEMENT, FITNESS FOR A PARTICULAR PURPOSE, OR THOSE ARISING FROM A COURSE OF DEALING OR USAGE OF TRADE."

"TOTAL TRAFFIC NETWORK AND ITS SUPPLIERS AND LICENSORS WILL NOT BE LIABLE TO YOU FOR ANY INDIRECT, SPECIAL, CONSEQUENTIAL, EXEMPLARY, OR INCIDENTAL DAMAGES (INCLUDING, WITHOUT LIMITATION, LOST REVENUES, ANTICIPATED REVENUES, OR PROFITS RELATING TO THE SAME) ARISING FROM ANY CLAIM RELATING DIRECTLY OR INDIRECTLY TO USE OF THE DATA, WHETHER A CLAIM FOR SUCH DAMAGES IS BASED ON WARRANTY, CONTRACT, TORT (INCLUDING, WITHOUT LIMITATION, NEGLIGENCE OR STRICT LIABILITY) OR ANY OTHER LEGAL THEORY."

II. The Weather Channel's (TWC's) Disclaimers

THE FOLLOWING TERMS APPLY TO THE USE OF ANY MATERIAL, DATA OR INFORMATION PROVIDED BY THE WEATHER CHANNEL, LLC ("THE WEATHER CHANNEL"), INCLUDING WEATHER-RELATED INFORMATION AND REPORTS, OBTAINED BY YOU OR OTHERS THROUGH THE TTN SERVICE ("THE WC DATA").

DISCLAIMER OF WARRANTIES.

YOUR USE OF THE WC DATA IS AT YOUR SOLE RISK. THE WC DATA IS PROVIDED ON AN "AS IS" AND "AS AVAILABLE" BASIS. THE WEATHER CHANNEL EXPRESSLY DISCLAIMS ALL WARRANTIES OF ANY KIND, WHETHER EXPRESS OR IMPLIED, INCLUDING, BUT NOT LIMITED TO THE IMPLIED WARRANTIES OF MERCHANTABILITY, FITNESS FOR A PARTICULAR PURPOSE AND NON-INFRINGEMENT.

THE WEATHER CHANNEL MAKES NO REPRESENTATION OR WARRANTY THAT (i) THE WC DATA WILL MEET YOUR REQUIREMENTS, (ii) THE WC DATA WILL BE UNINTERRUPTED, TIMELY, SECURE, OR ERROR-FREE, (iii) THE RESULTS THAT MAY BE OBTAINED FROM THE USE OF THE WC DATA WILL BE ACCURATE OR RELIABLE, OR (iv) ANY ERRORS OR BUGS IN THE WC DATA WILL BE CORRECTED. ACCORDINGLY, THE WEATHER CHANNEL SHALL NOT BE RESPONSIBLE OR LIABLE FOR THE ACCURACY, USEFULNESS OR AVAILABILITY OF THE WC DATA.

LIMITATION OF LIABILITY.

YOU EXPRESSLY UNDERSTAND AND AGREE THAT THE WEATHER CHANNEL, ITS SUPPLIERS, ITS LICENSORS AND ITS AFFILIATE COMPANIES SHALL NOT BE LIABLE, UNDER ANY LEGAL THEORY, INCLUDING CONTRACT, TORT, NEGLIGENCE OR STRICT LIABILITY, FOR ANY DIRECT, INDIRECT, INCIDENTAL, SPECIAL, PUNITIVE, CONSEQUENTIAL OR EXEMPLARY DAMAGES, INCLUDING BUT NOT LIMITED TO, DAMAGES FOR LOSS OF PROFITS, GOODWILL, USE, DATA OR OTHER INTANGIBLE LOSSES (EVEN IF THE WEATHER CHANNEL HAS BEEN ADVISED OF THE POSSIBILITY OF SUCH DAMAGES), RESULTING FROM OR ARISING OUT OF YOUR USE OF, OR YOUR INABILITY TO USE, THE WC DATA, THIS AGREEMENT, OR ANY OTHER MATTER RELATING TO THE WC DATA. YOUR SOLE AND EXCLUSIVE REMEDY FOR ANY DISPUTE WITH THE WEATHER CHANNEL RELATED TO THE WC DATA OR CONTENT SHALL BE CANCELLATION OF RECEIPT OF THE WC DATA.

SOME JURISDICTIONS DO NOT ALLOW THE EXCLUSION OF CERTAIN WARRANTIES OR THE LIMITATION OR EXCLUSION OF LIABILITY FOR INCIDENTAL OR CONSEQUENTIAL DAMAGES. ACCORDINGLY, SOME OF THE ABOVE LIMITATIONS MAY NOT APPLY TO YOU.

